

Piano Tecnico delle Opere

Nuova SE RTN 150kV "Escalaplano" e Raccordi alla RTN in entra-esce sulla linea a 150kV "GONI - ULASSAI"

Nuovi elettrodotti a 150kV alla SE RTN 380/150 kV di Furtei

Opera 2 Raccordi alla RTN in entra-esce sulla linea a 150kV "GONI - ULASSAI"

Caratteristiche Componenti



EL-RT3723 – Opera 3

1	Novembre 2023	Revisione a seguito commenti Terna	3E	3E	Sartec
Rev.	Data	Descrizione	Red.	Contr.	Appr.

Sommario

1	CARATTERISTICHE COMPONENTI	3
1.1	CONDUTTORE	3
1.2	ISOLATORI.....	5
1.3	FUNE DI GUARDIA	7
1.4	ARMAMENTI.....	8
1.5	SCHEMATICI SOSTEGNI.....	22
1.5.1	Tipo L	22
1.5.2	Tipo N.....	25
1.5.3	Tipo M	30
1.5.4	Tipo P	33
1.5.5	Tipo V.....	38
1.5.6	Tipo C.....	43
1.5.7	Tipo E	47
1.5.8	Tipo E*.....	51
1.5.9	Palo gatto	55
1.6	MESSA A TERRA DEI SOSTEGNI	59
1.7	FONDAZIONI SOSTEGNI.....	68
1.8	MONCONI	88

1 CARATTERISTICHE COMPONENTI

1.1 CONDUTTORE

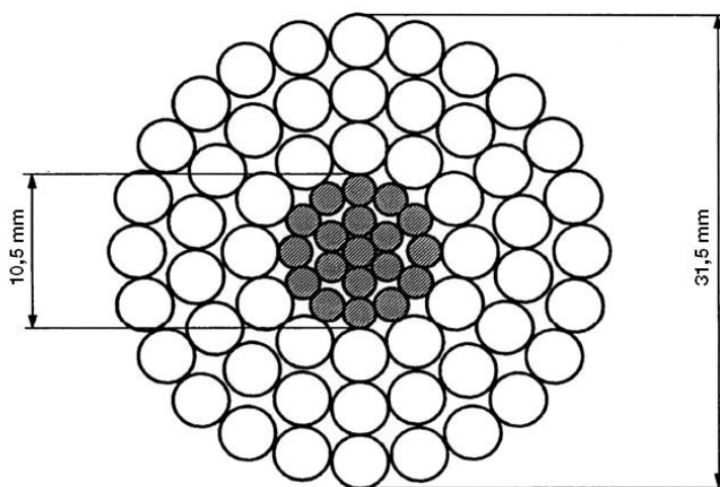

TIPO CONDUTTORE		2/1	2/2 (*)
		NORMALE	INGRASSATO
FORMAZIONE	Alluminio	54 x 3,50	54 x 3,50
	Acciaio	19 x 2,10	19 x 2,10
SEZIONI TEORICHE (mm ²)	Alluminio	519,5	519,5
	Acciaio	65,80	65,80
	Totale	585,30	585,30
TIPO DI ZINCATURA DELL'ACCIAIO		Normale	Maggiorata
MASSA TEORICA (Kg/m)		1,953	2,071(**)
RESISTENZA ELETTR. TEORICA A 20°C (Ω/km)		0,05564	0,05564
CARICO DI ROTTURA (daN)		16852	16516
MODULO ELASTICO FINALE (daN/mm ²)		6800	6800
COEFFICIENTE DI DILATAZIONE (K ⁻¹)		19,4 x 10 ⁻⁶	19,4 x 10 ⁻⁶

(*) Per zone ad alto inquinamento salino

(**) Compresa massa grasso pari a 103,39 gr/m.

NOTE

1. Materiale

Mantello esterno in Alluminio ALP E 99,5 UNI 3950:1957.

Anima in acciaio a zincatura normale tipo 170 (CEI 7-2:1997), zincato a caldo.

Anima in acciaio a zincatura maggiorata tipo 3 secondo prescrizioni LIN_000C3905 Appendice A.

2. Prescrizioni

Per la costruzione, il collaudo e la fornitura: LIN_000C3905.

Per le caratteristiche dei prodotti di protezione: CEI EN 50326:2003.

Per le modalità di ingrassaggio: CEI EN 50182:2002.

3. Imballo e pezzature: bobine da 2.000 m (salvo diversa prescrizione in sede di ordinazione).

4. Unità di misura: l'unità di misura con la quale deve essere espressa la quantità del materiale è la massa in chilogrammi (Kg).

5. Modalità di applicazione dei prodotti di protezione

Il conduttore tipo 2/2 dovrà essere completamente ingrassato, ad eccezione della superficie esterna dei fili elementari del mantello esterno.

Le modalità di ingrassaggio devono essere rispondenti alla Norma CEI EN 50182:2002 Caso 4 Figura B.1, annesso B.

La massa teorica di grasso espressa in gr/m, con una densità di $0,87 \text{ gr/cm}^3$, calcolata secondo la Norma CEI EN 50182:2002 dovrà essere pari a 103,39 gr/m.

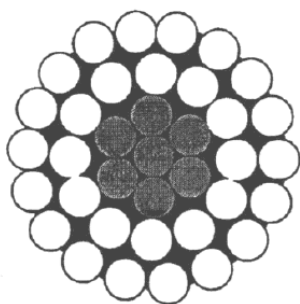

Cfr. Norma CEI EN 50182:2002 Caso 4 Figura B.1, annesso B

6. Caratteristiche dei prodotti di protezione

Il grasso deve essere conforme alla Norma CEI EN 50326:2003 tipo 20A180 ovvero 20B180.

Il Fornitore del conduttore, dovrà consegnare la documentazione di conformità del grasso utilizzato.

1.2 ISOLATORI



Specifica di componente

ISOLATORI CAPPA E PERNO DI TIPO NORMALE IN VETRO TEMPRATO

Codifica

LIN_000000J1

Rev. 01

del 10/11/2015

Pag. 1 di 1

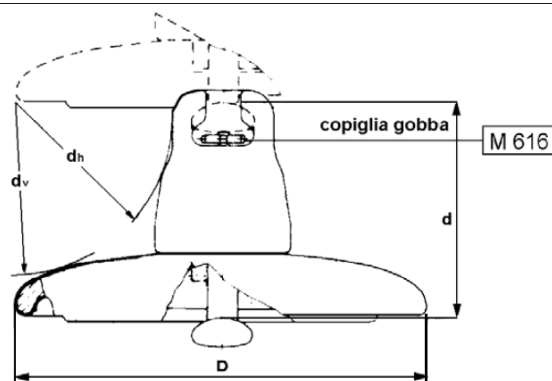

TIPO		1/1	1/2	1/3	1/4	1/5	1/6
Carico di Rottura (kN)		70	120	160	210	400	300
Diametro Nominale Parte Isolante (mm)		255	255	280	280	360	320
Passo (mm)		146	146	146	170	205	195
Accoppiamento CEI 36-10 (grandezza)		16 A	16 A	20	20	28	24
Linea di Fuga Nominale Minima (mm)		295	295	315	370	525	425
dh Nominale Minimo (mm)		85	85	85	95	115	100
dv Nominale Minimo (mm)		102	102	102	114	150	140
Condizioni di Prova in Nebbia Salina	Numero di Isolatori Costituenti la Catena	9	13	21	18	15	16
	Tensione (kV)	98	142	243	243	243	243
Salinità di Tenuta (*) (kg/ m ³)		14	14	14	14	14	14

(*) La salinità di tenuta, verificata su una catena, viene convenzionalmente assunta come caratteristica propria del tipo di elemento isolante.

NOTE

1. Materiali: parte isolante in vetro sodocalcico temprato; cappa in ghisa malleabile (UNI EN 1562:2007) zincata a caldo oppure ghisa sferoidale di caratteristiche meccaniche equivalenti (UNI EN 1563:2009) e per basse temperature (LT); perno in acciaio al carbonio (UNI EN 10083-1:2006) zincato a caldo; copiglia in acciaio inossidabile austenitico UNI EN 10088-1:2005; cemento di tipo alluminoso.
2. Tolleranze:
 - a) sul valore nominale del passo: secondo la pubblicazione IEC 305 (1974) par. 3.
 - b) sugli altri valori nominali: secondo la Norma CEI 36-20 (1998) par. 17.
3. Su ciascun esemplare deve essere marcata la sigla U seguita dal carico di rottura dell'isolatore, il marchio di fabbrica del costruttore e l'anno di fabbricazione.
4. Prescrizioni: per la costruzione, il collaudo e la fornitura LIN_000J3900.
5. Tensione di tenuta alla perforazione elettrica ad impulso in aria: 2,8 p.u. (per unità della tensione di scarica 50% a impulso atmosferico standard di polarità negativa).
6. L'unità di misura con la quale deve essere espressa la quantità di materiale è il numero di esemplari (n).

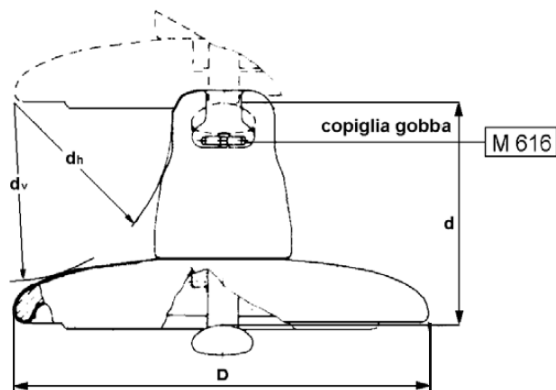

TIPO		2/1	2/2	2/3	2/4
Carico di Rottura (kN)		70	120	160	210
Diametro Nominale Parte Isolante (mm)		280	280	320	320
Passo (mm)		146	146	170	170
Accoppiamento CEI 36-10 (grandezza)		16A	16A	20	20
Linea di Fuga Nominale Minima (mm)		430	425	525	520
dh Nominale Minimo (mm)		75	75	90	90
dv Nominale Minimo (mm)		85	85	100	100
Condizioni di Prova in Nebbia Salina	Numero di Isolatori Costituenti la Catena	9	13	18	18
	Tensione (kV)	98	142	243	243
Salinità di Tenuta (*) (kg/ m ³)		56	56	56	56

(*) La salinità di tenuta, verificata su una catena, viene convenzionalmente assunta come caratteristica propria del tipo di elemento isolante.

NOTE

1. Materiali: parte isolante in vetro sodocalcico temprato; cappa in ghisa malleabile (UNI EN 1562:2007) zincata a caldo oppure ghisa sferoidale di caratteristiche meccaniche equivalenti (UNI EN 1563:2009) e per basse temperature (LT); perno in acciaio al carbonio (UNI EN 10083-1:2006) zincato a caldo; copiglia in acciaio inossidabile austenitico UNI EN 10088-1:2005; cemento di tipo alluminoso.
2. Tolleranze:
 - a) sul valore nominale del passo: secondo la pubblicazione IEC 305 (1974) par. 3.
 - b) sugli altri valori nominali: secondo la Norma CEI 36-20 (1998) par. 17.
3. Su ciascun esemplare deve essere marcata la sigla U seguita dal carico di rottura dell'isolatore, il marchio di fabbrica del costruttore e l'anno di fabbricazione.
4. Prescrizioni: per la costruzione, il collaudo e la fornitura LIN_000J3900.
5. Tensione di tenuta alla perforazione elettrica ad impulso in aria: 2,8 p.u. (per unità della tensione di scarica 50% a impulso atmosferico standard di polarità negativa).
6. L'unità di misura con la quale deve essere espressa la quantità di materiale è il numero di esemplari (n).

1.3 FUNE DI GUARDIA

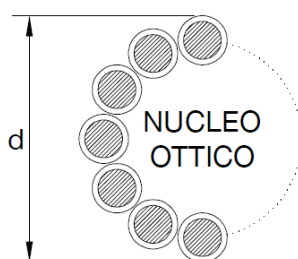

DIAMETRO NOMINALE ESTERNO	(mm)	$\leq 11,5$		
MASSA UNITARIA TEORICA (Eventuale grasso compreso)	(kg/m)	$\leq 0,6$		
RESISTENZA ELETTRICA TEORICA A 20 °C	(ohm/km)	$\leq 0,9$		
CARICO DI ROTTURA	(daN)	≥ 7450		
MODULO ELASTICO FINALE	(daN/mm ²)	≥ 10000		
COEFFICIENTE DI DILATAZIONE TERMICA	(1/°C)	$\leq 16,0E-6$		
MAX CORRENTE C. TO C. TO DURATA 0,5 s	(kA)	≥ 10		
FIBRE OTTICHE SM-R (Single Mode Reduced)	NUMERO	(n°)	24	
	ATTENUAZIONE	a 1310 nm	(dB/km)	$\leq 0,36$
		a 1550 nm	(dB/km)	$\leq 0,22$
	DISPERSIONE CROMATICA	a 1310 nm	(ps/nm · km)	$\leq 3,5$
a 1550 nm		(ps/nm · km)	≤ 20	

NOTE

1. Prescrizioni per la costruzione ed il collaudo: LIN_000C3907
2. Imballo e pezzature: bobine da 4000 m (salvo diversa prescrizione in sede di ordinazione).
3. Unità di misura: la quantità del materiale deve essere espressa in m.
4. Sigillatura: eseguita mediante materiale termoresistente e autovulcanizzante.

1.4 ARMAMENTI



LINEE A 132 – 150 kV
CONDUTTORI ALL.-ACC. Ø31,5 - TIRO PIENO
ARMAMENTO PER SOSPENSIONE SEMPLICE

Codifica:

LM21

Rev. 00
del 29/06/2007

Pag. 1 di 1

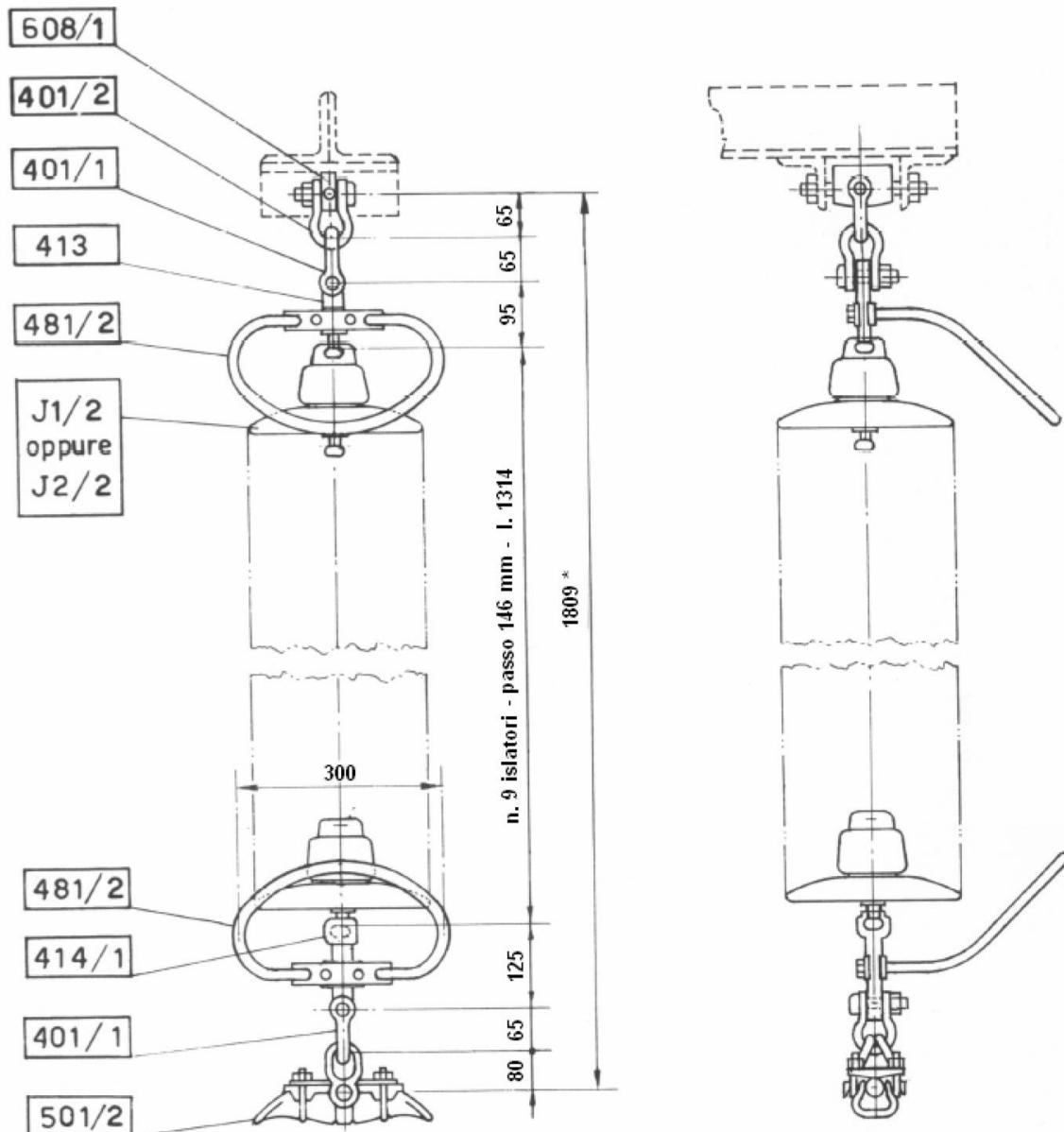

* La quota aumentata di 584 mm nel caso di impiego di n°13 isolatori J2/2 (vedi J121)

Riferimento: C2

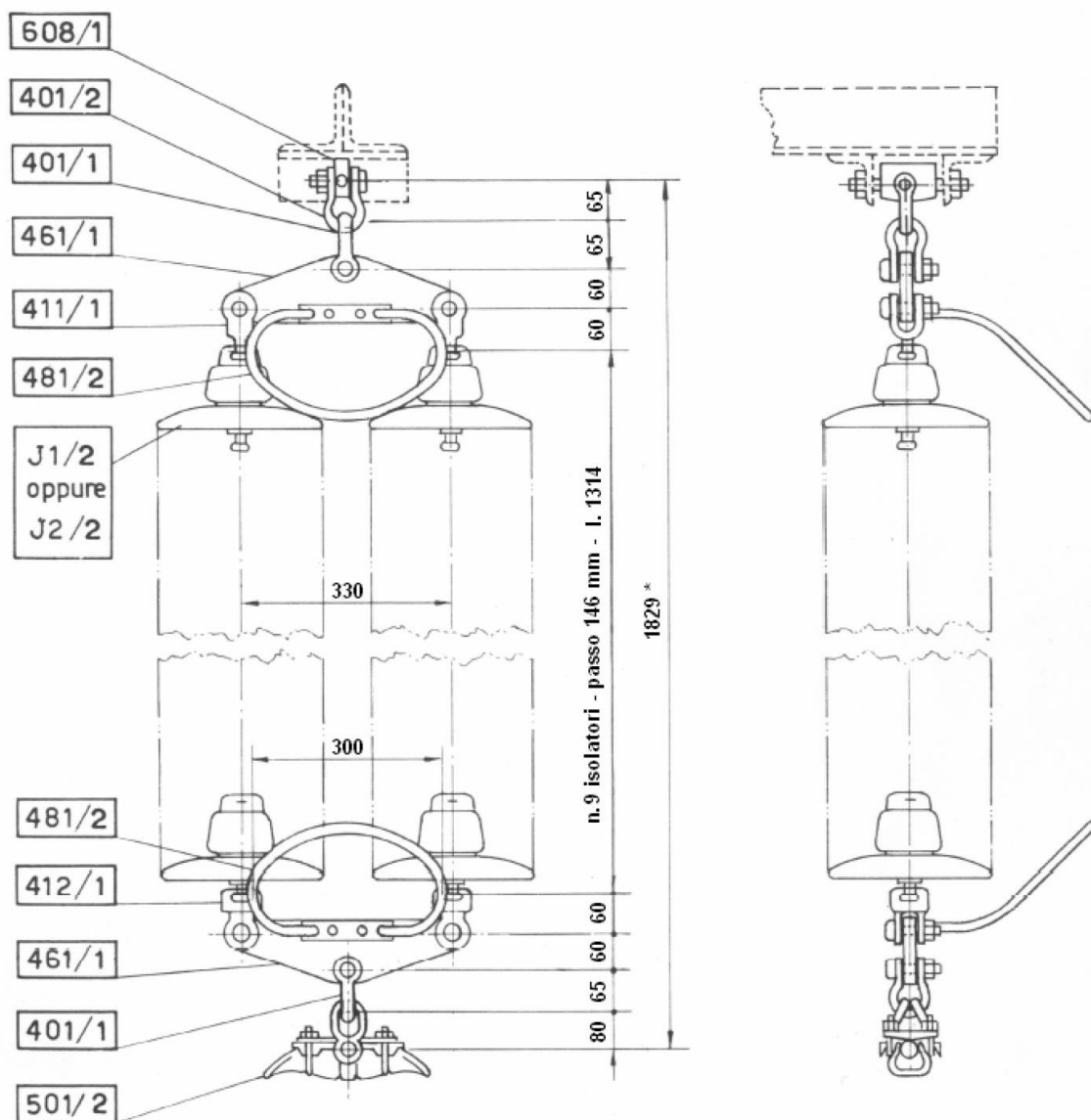

* La quota aumenta di 584 mm nel caso di impiego di n°13 isolatori J2/2 (vedi J121)

Riferimento: C2

LINEE A 132 – 150 kV
CONDUTTORI ALL.-ACC. Ø31,5 - TIRO PIENO
ARMAMENTO PER SOSPENSIONE DOPPIA CON DOPPIO
MORSETTO

Codifica:

LM23

Rev. 00
del 29/06/2007

Pag. 1 di 1

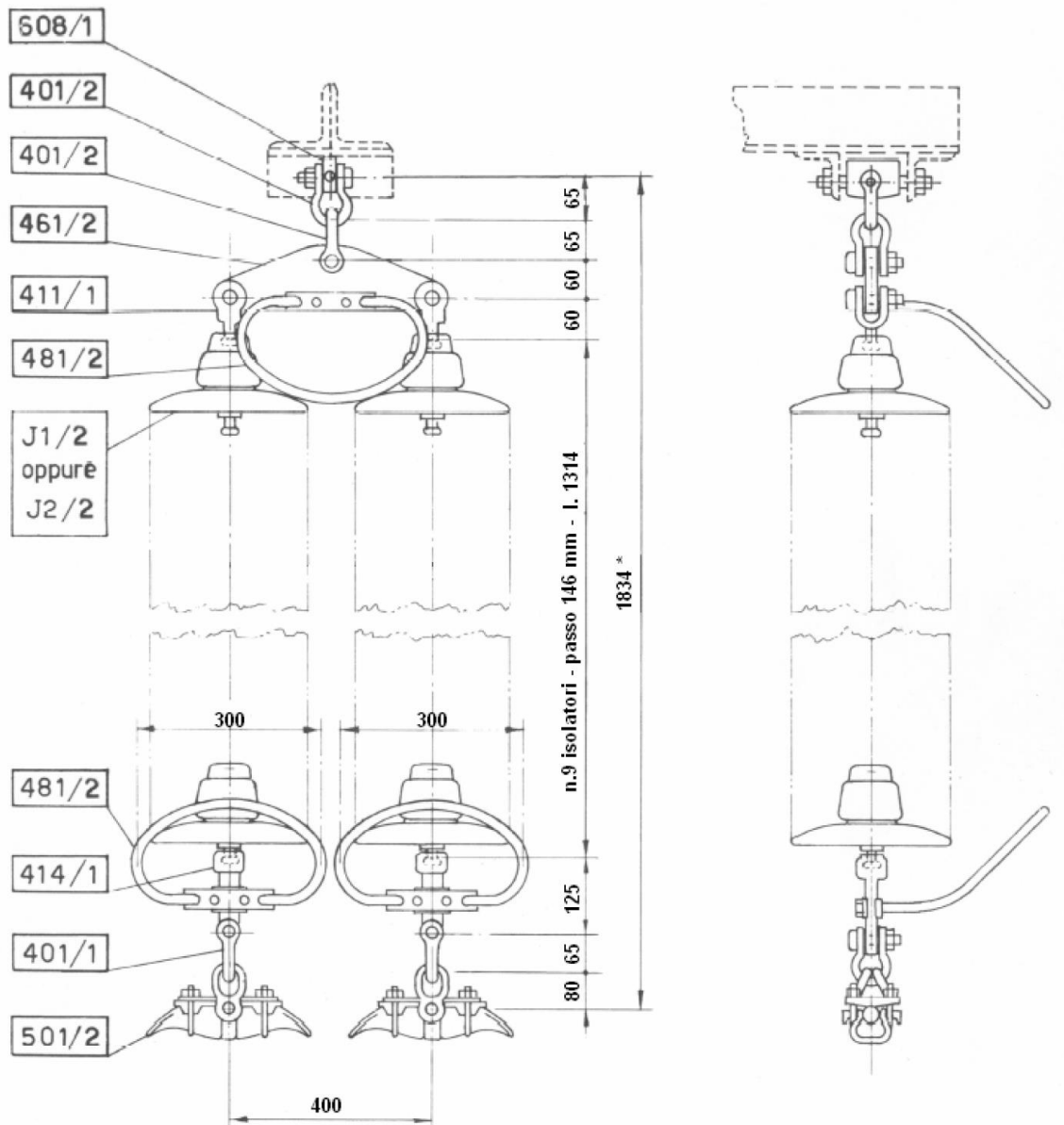

* La quota aumentata di 584 mm nel caso di impiego di n°13 isolatori J2/2 (vedi J121)

Riferimento: C2

LINEE A 132 – 150 kV
CONDUTTORI ALL.-ACC. Ø31,5 - TIRO PIENO
ARMAMENTO PER SOSPENSIONE CON CONTRAPPESO

Codifica:

LM24

Rev. 00
del 29/06/2007

Pag. 1 di 1

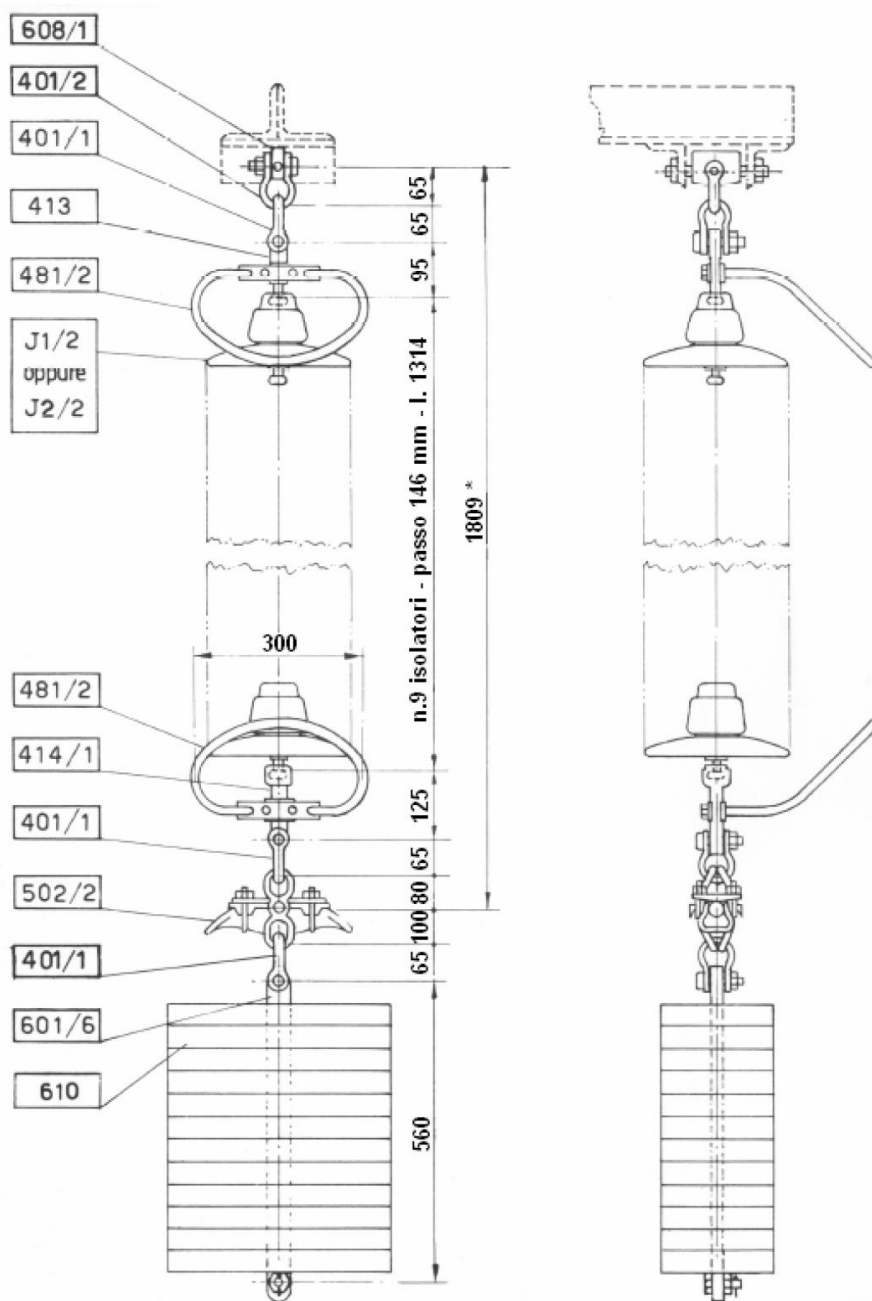

* La quota aumenta di 584 mm nel caso di impiego di n°13 isolatori J2/2 (vedi J121)
Riferimento: C2

LINEE A 132 – 150 kV
CONDUTTORI ALL.-ACC. Ø31,5 - TIRO PIENO
ARMAMENTO PER AMARRO SEMPLICE

Codifica:

LM121

Rev. 00
del 29/06/2007

Pag. 1 di 1

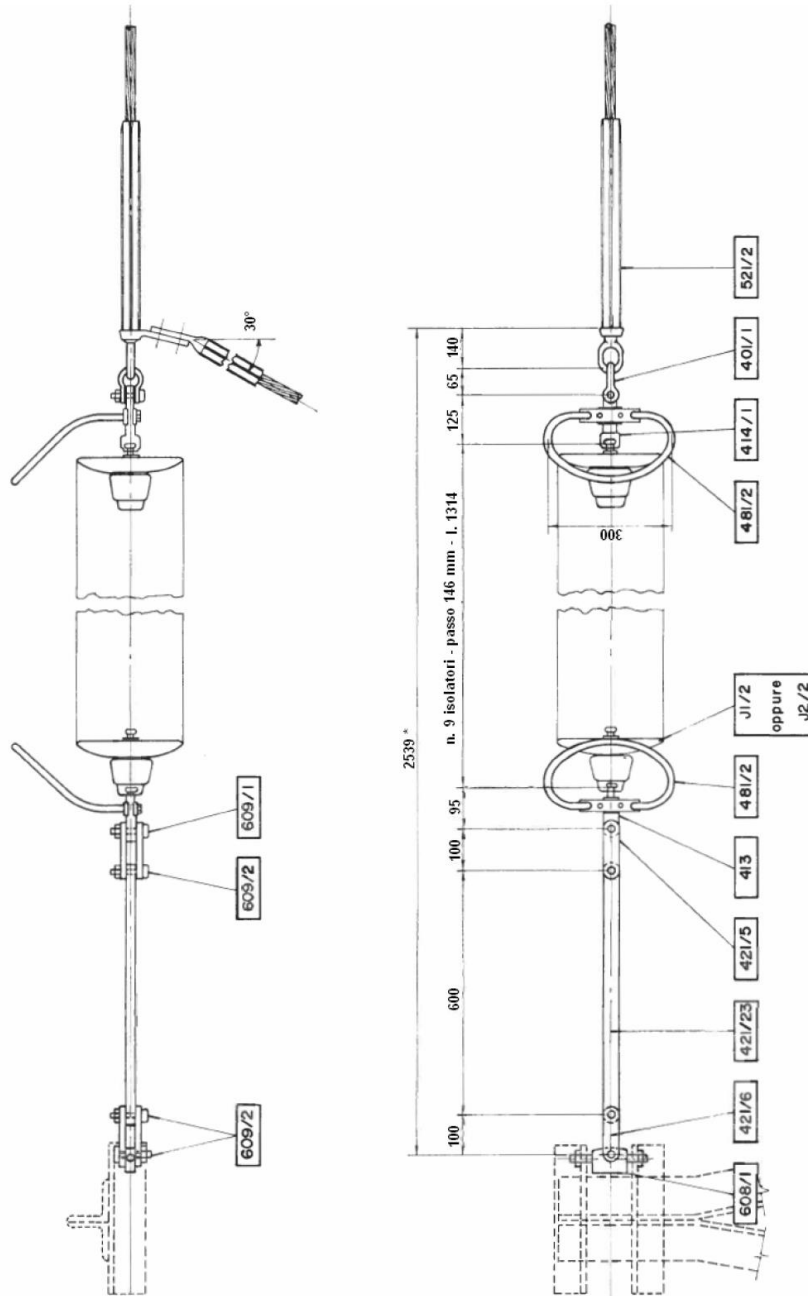

* La quota aumenta di 584 mm nel caso di impiego di n°13 isolatori J2/2 (vedi J121)
Riferimento C2

**LINEE A 132 – 150 kV
CONDUTTORI ALL.-ACC. Ø31,5 - TIRO PIENO
ARMAMENTO PER AMARRO DOPPIO**

Codifica:

LM122

Rev. 00
del 29/06/2007

Pag. 1 di 1

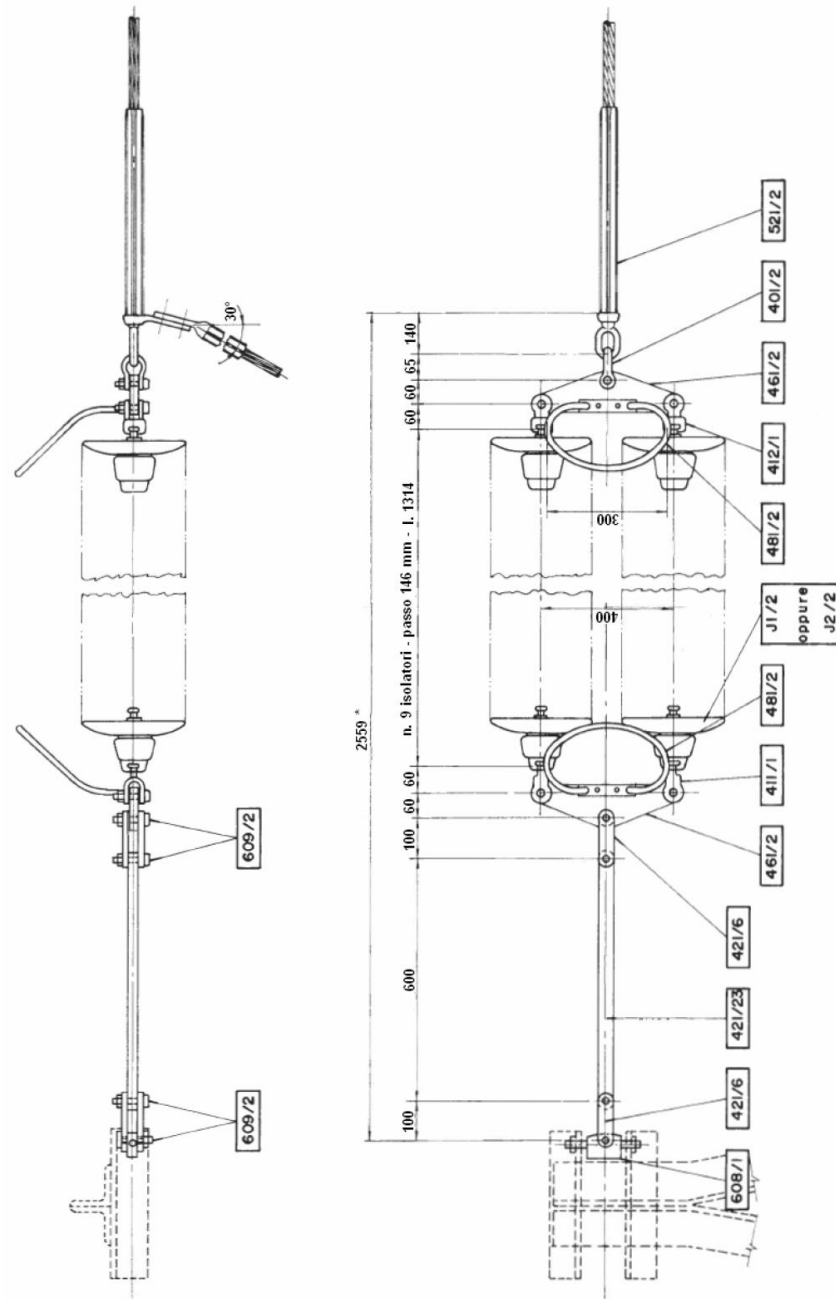

* La quota aumenta di 584 mm nel caso di impiego di n°13 isolatori J2/2 (vedi J121)
Riferimento C2

UNIFICAZIONE

ENEL

**DISPOSITIVO PER AMARRO BILATERALE SINGOLO
PER EQUIPAGGIAMENTI DI SOSPENSIONE A "I"
CONDUTTORE IN ALL. - ACC. Ø 31,5**

25 XX AQ

LM 133

Luglio 1994
Ed.3 - 1/1

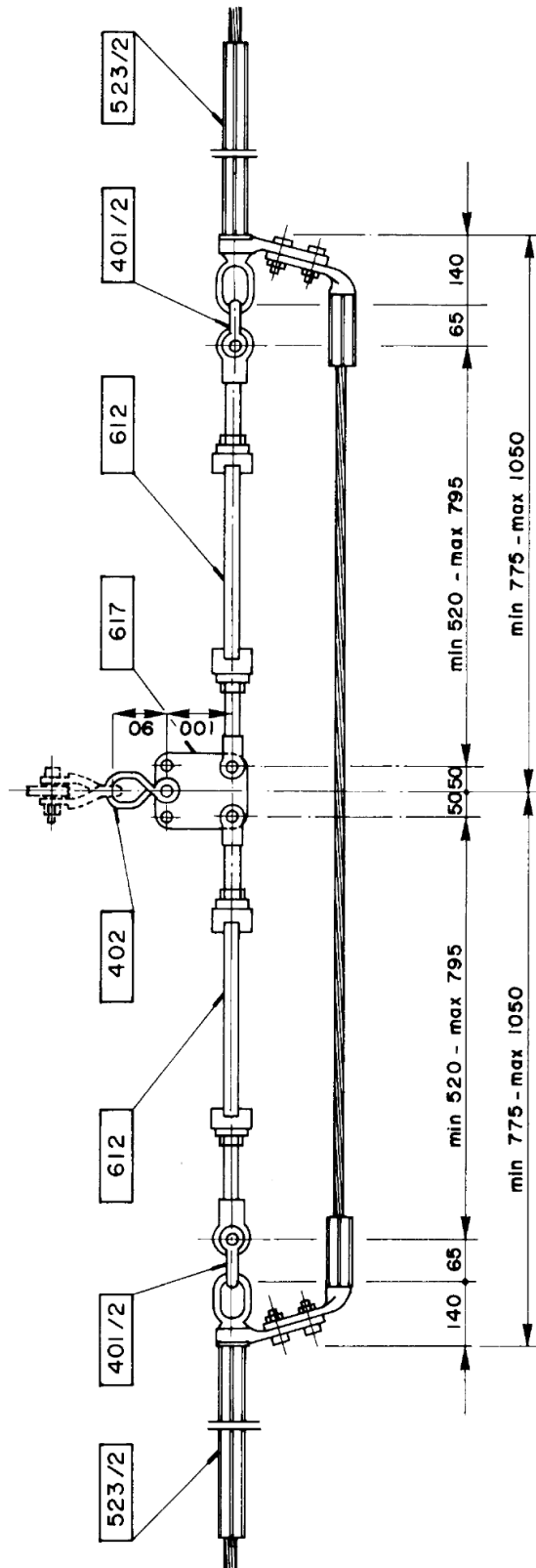

Riferimento: C2

Tavola per montaggio meccanico
LINEE 132-150 e 220 kV
CON ATTACCO CORPO PALO FORO ϕ 50 mm
ARMAMENTO DI SOSPENSIONE DELLA FUNE DI
GUARDIA CON FIBRE OTTICHE ϕ 11,5 mm

Codifica

LIN_0000M205

Rev. 01
del 20/11/2017

Pag. 1 di 1

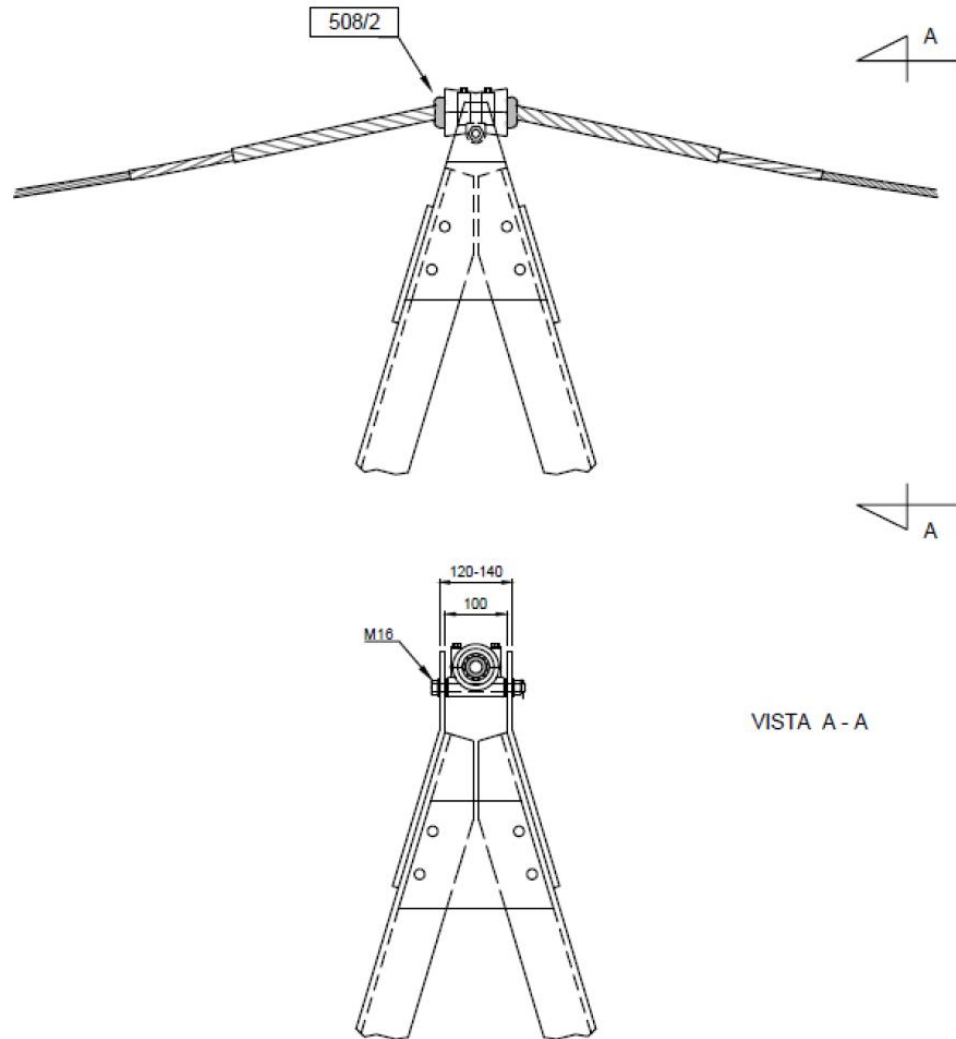

VISTA A - A

DOCUMENTI DI RIFERIMENTO

LIN_00000C25, LIN_00000C59

Tavola per montaggio meccanico
LINEE 132-150 e 380 kV
CON ATTACCO COPRO PALO CON PERNO OSCILLANTE
ARMAMENTO DI SOSPENSIONE DELLA FUNE DI GUARDIA CON
FIBRE OTTICHE \varnothing 11,5 mm

Codifica

LIN_0000M222

Rev. 01
del 20/11/2017

Pag. 1 di 1

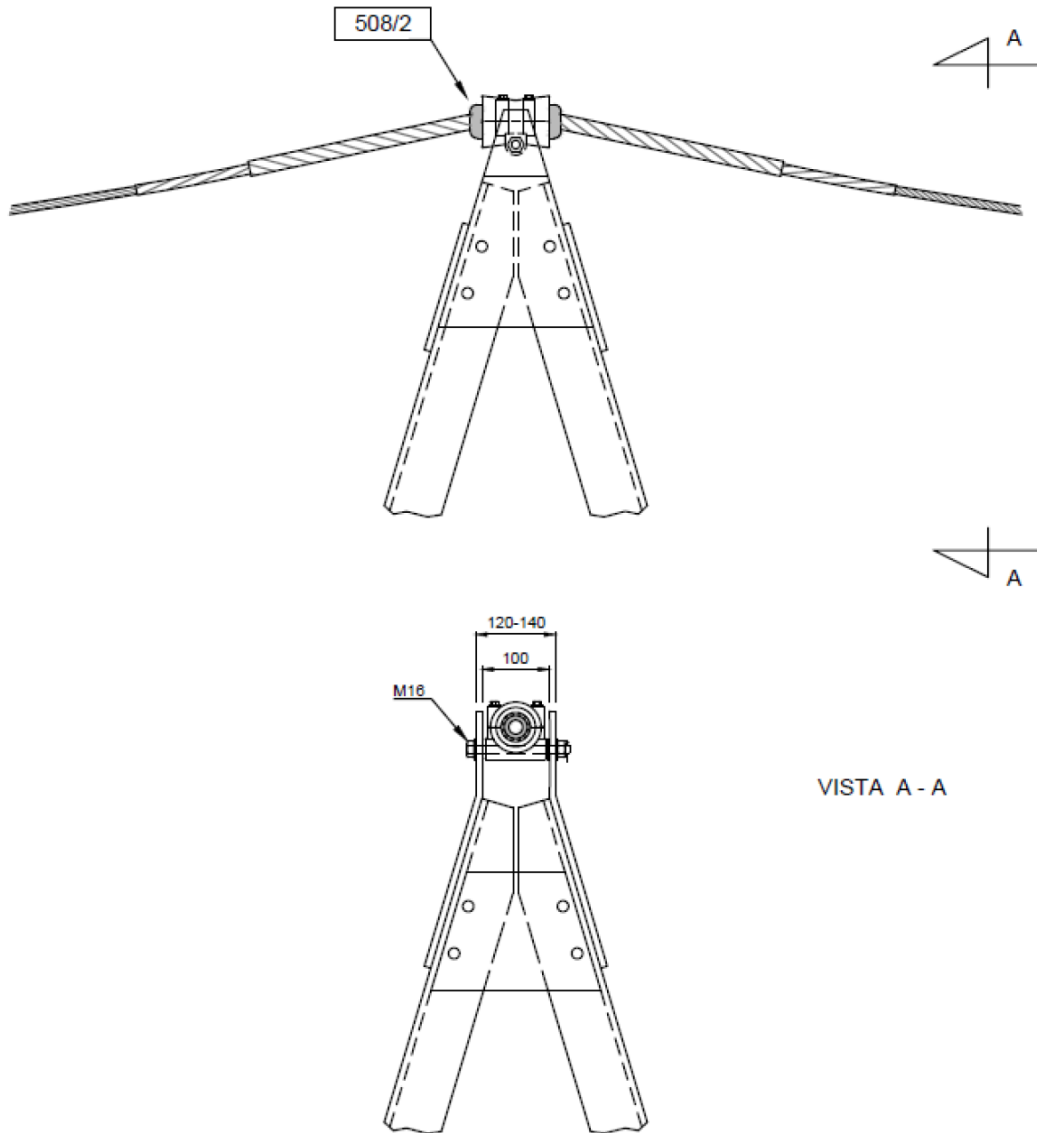

DOCUMENTI DI RIFERIMENTO

LIN_00000C25, LIN_00000C59

Tavola per montaggio meccanico

LINEE 132-150 E 380 kV

CON ATTACCO CORPO PALO CON PERNO OSCILLANTE
ARMAMENTO DI AMARRO IN CORRISPONDENZA DI GIUNTO
OTTICO DELLA FUNE DI GUARDIA CON FIBRE OTTICHE $\varnothing 11,5$ mm

Codifica

LIN_0000M223

Rev. 01
del 20/11/2017

Pag. 1 di 1

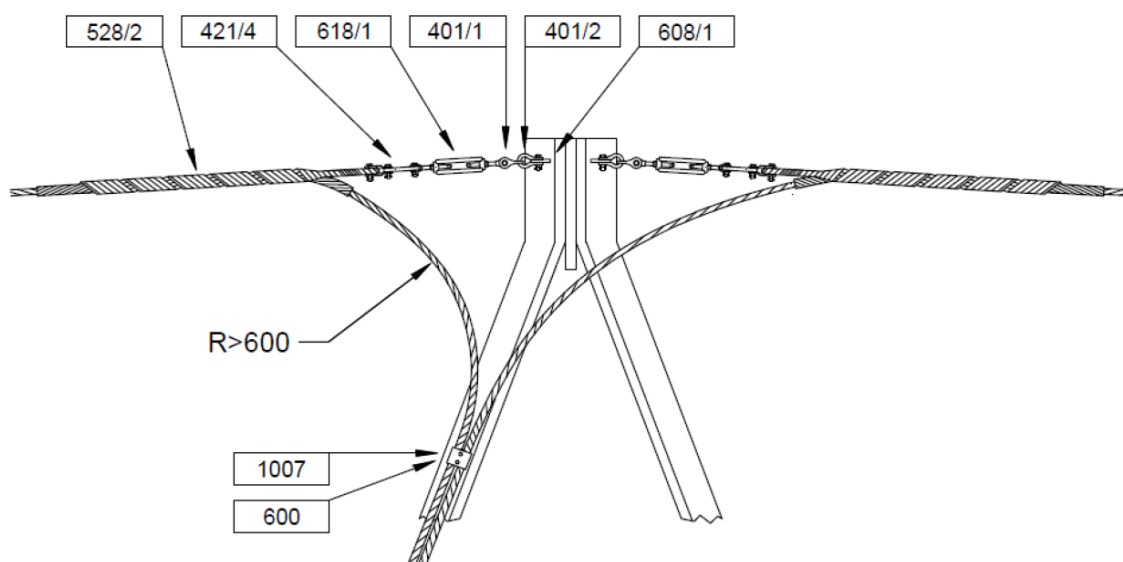

NOTE

1. La quantità dei morsetti bifilari 1007 e delle staffe di fissaggio 600 per la discesa della fune di guardia alla scatola di giunzione devono essere specificate in funzione del tipo e dell'altezza del sostegno sul quale viene realizzata la discesa, in accordo con il documento LIN_000C3906.

DOCUMENTI DI RIFERIMENTO

LIN_00000C25, LIN_00000C59

Tavola per montaggio meccanico

LINEE 132-150 E 380 kV

CON ATTACCO CORPO PALO CON PERNO OSCILLANTE
ARMAMENTO DI AMARRO CON ISOLAMENTO DELLA FUNE DI
GUARDIA CON FIBRE OTTICHE \varnothing 11,5 mm

Codifica

LIN_0000M224

Rev. 01
del 20/11/2017

Pag. 1 di 1

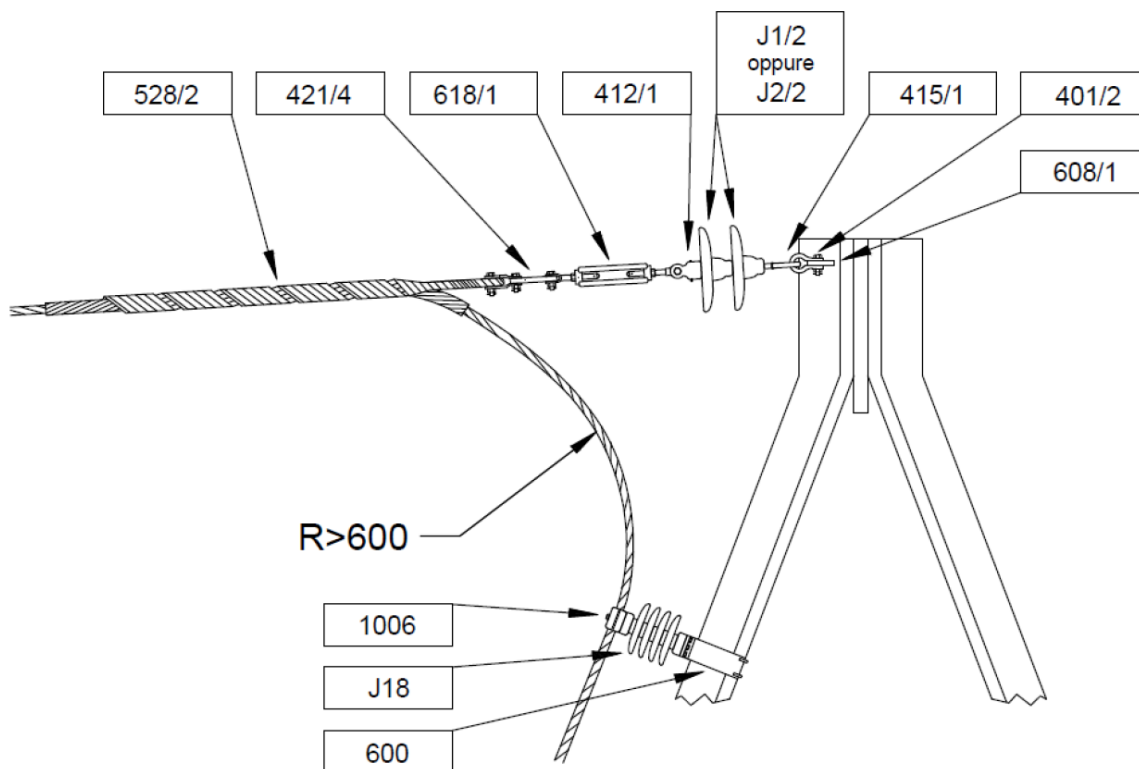

NOTE

1. La quantità dei morsetti unifilari 1006, degli isolatori J18 e delle staffe di fissaggio 600 per la discesa della fune di guardia alla scatola di giunzione devono essere specificate in funzione del tipo e dell'altezza del sostegno sul quale viene realizzata la discesa, in accordo con il documento LIN_000C3906.

DOCUMENTI DI RIFERIMENTO

LIN_00000C25, LIN_00000C59

Tavola per montaggio meccanico
LINEE 132-150 E 380 kV
CON ATTACCO CORPO PALO CON PERNO OSCILLANTE
ARMAMENTO DI AMARRO PASSANTE PER FUNE DI GUARDIA
CON FIBRE OTTICHE Ø 11,5 mm

Codifica

LIN_0000M225

Rev. 02
del 31/07/2018

Pag. 1 di 1



Tavola per montaggio meccanico

LINEE 132-150 E 380 kV

CON ATTACCO CORPO PALO CON PERNO OSCILLANTE

ARMAMENTO DI AMARRO IN SOSPENSIONE PER FUNE DI

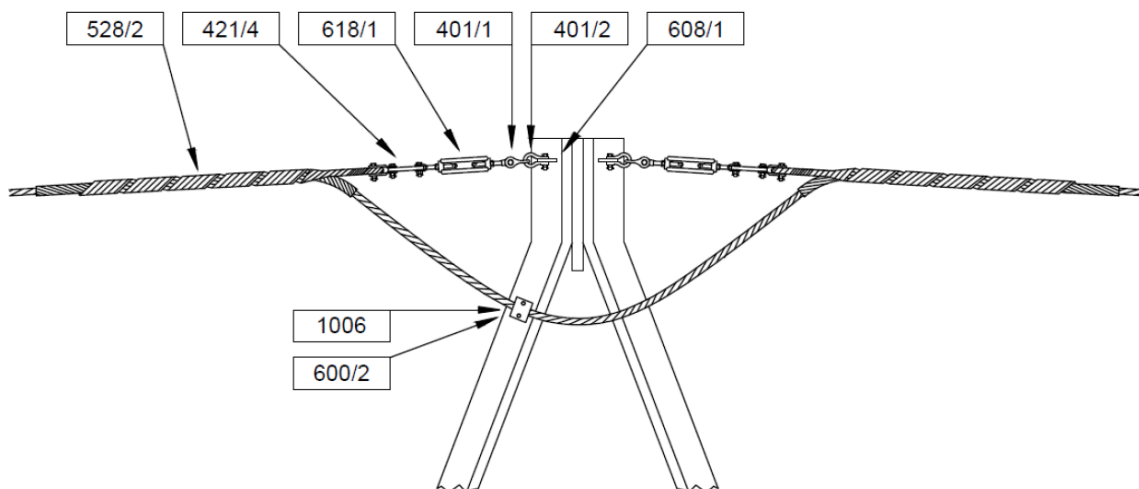
GUARDIA CON FIBRE OTTICHE \varnothing 11,5 mm

Codifica
LIN_0000M226

Rev. 01
del 20/11/2017

Pag. 1 di 1

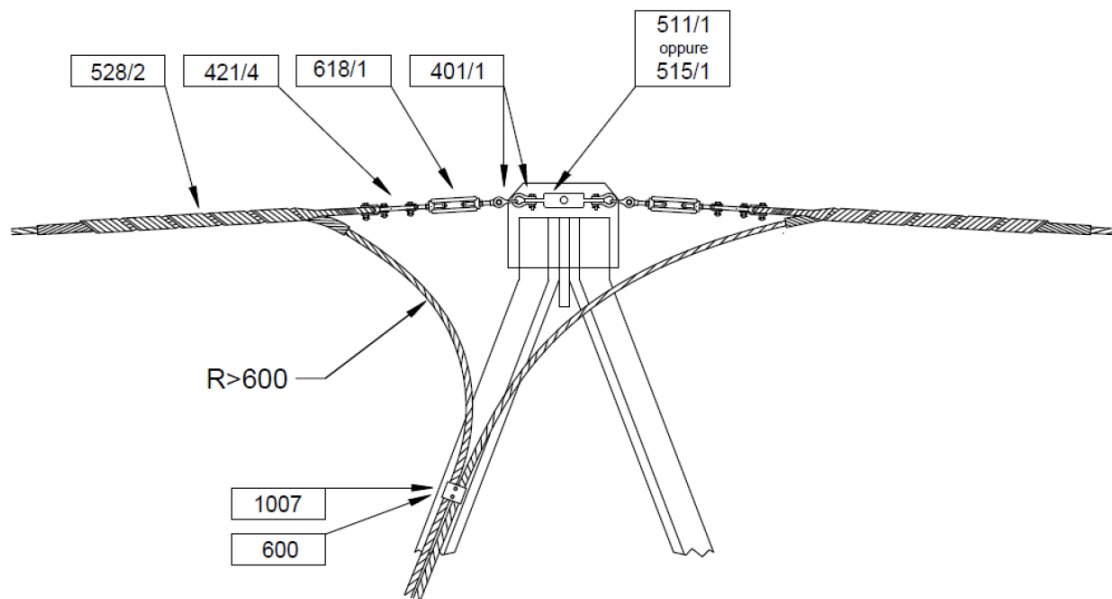

NOTE

1. Particolari precauzioni devono essere prese durante i lavori in quanto nei sostegni di sospensione non è prevista a verifica dei cimini per il tiro pieno unilaterale con coefficiente di sicurezza 2.
2. La quantità dei morsetti bifilari 1007 e delle staffe di fissaggio 600 per la discesa della fune di guardia alla scatola di giunzione devono essere specificate in funzione del tipo e dell'altezza del sostegno sul quale viene realizzata la discesa, in accordo con il documento LIN_000C3906.
3. Il supporto per amarro bilaterale 515/1 viene montato sui cimini con passo 78 mm.
Il supporto per amarro bilaterale 511/1 viene montato sui cimini con passo 100 mm.

DOCUMENTI DI RIFERIMENTO

LIN_00000C25, LIN_00000C59

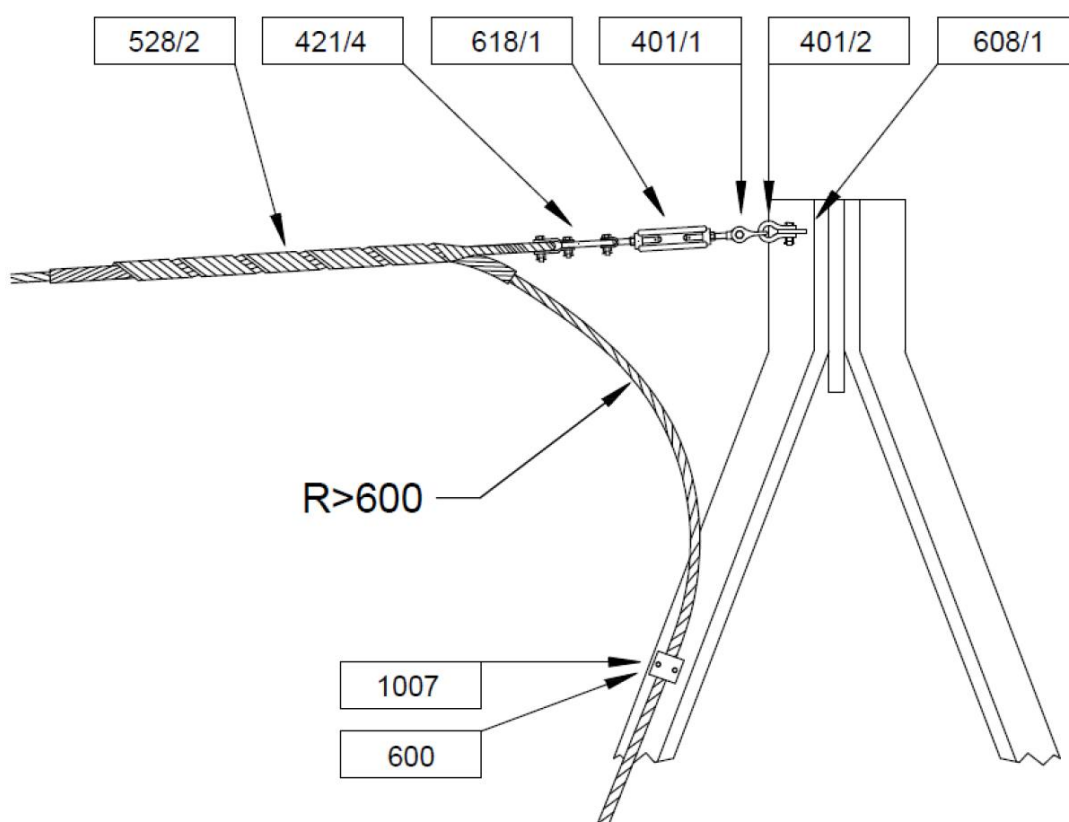

NOTE

1. La quantità dei morsetti unifilari 1007 e delle staffe di fissaggio 600 per la discesa della fune di guardia alla scatola di giunzione devono essere specificate in funzione del tipo e dell'altezza del sostegno sul quale viene realizzata la discesa, in accordo con il documento LIN_000C3906.

DOCUMENTI DI RIFERIMENTO

LIN_00000C25, LIN_00000C59

1.5 SCHEMATICI SOSTEGNI

1.5.1 Tipo L

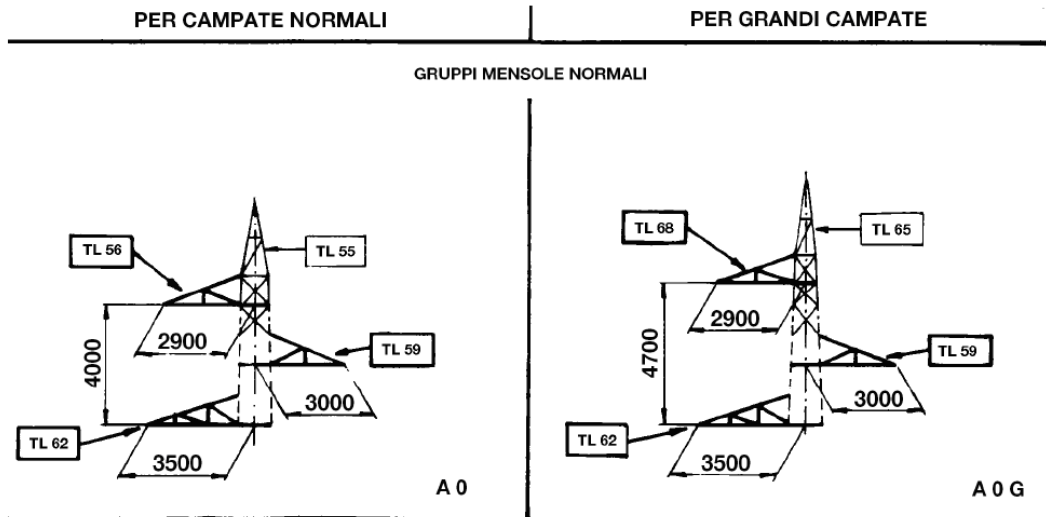

SCHEMA SOSTEGNI CON ALTEZZE DISPARI

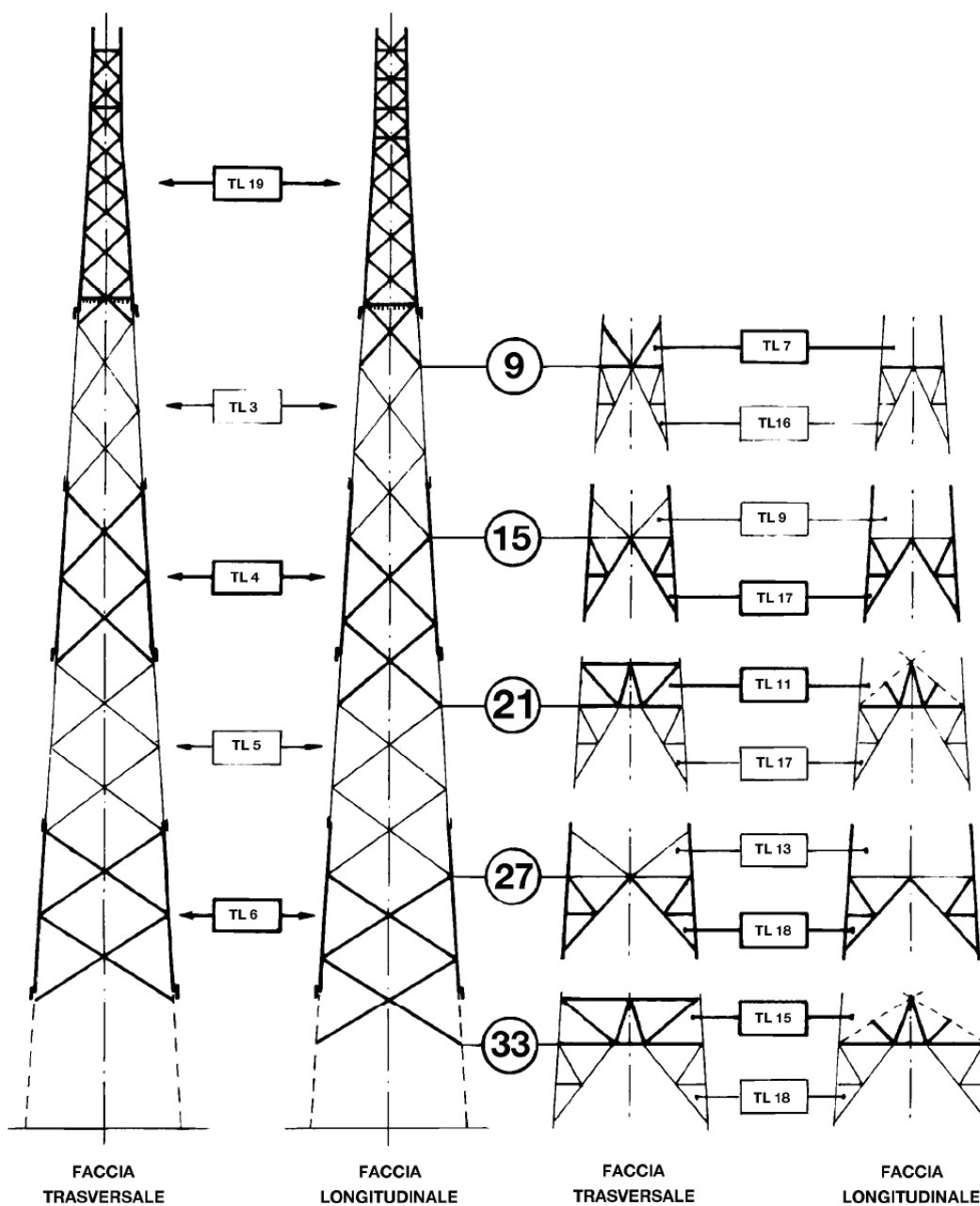

SCHEMA SOSTEGNI CON ALTEZZE PARI

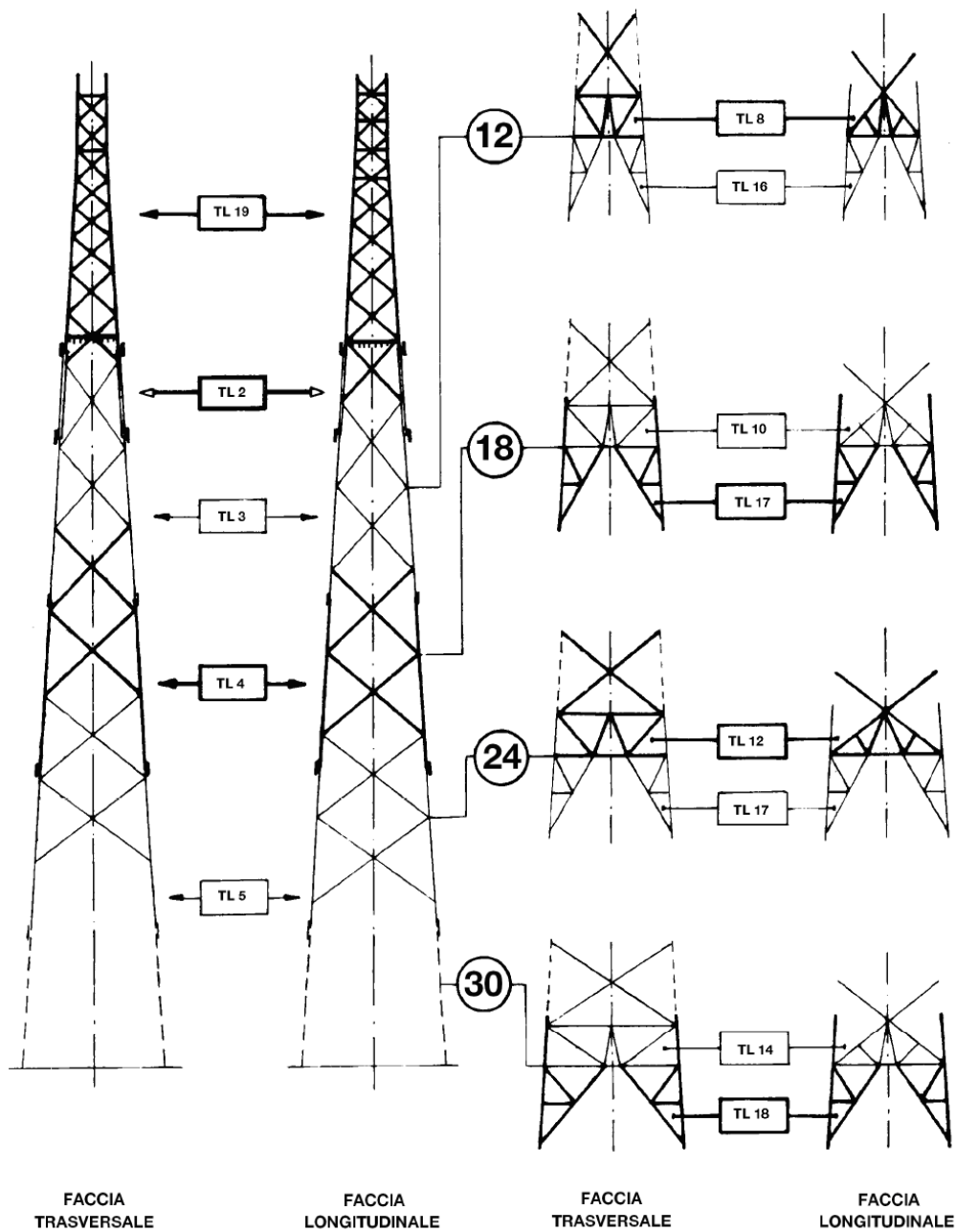

1.5.2 Tipo N



Tavola per montaggio meccanico
 LINEE 132-150 kV SEMPLICE TERNA
 CONDUTTORE Ø 31,5 mm – TIRO PIENO
SOSTEGNI TIPO "N"

Codifica

LIN_0000S702

Rev. 00

Pag. 3 di 7

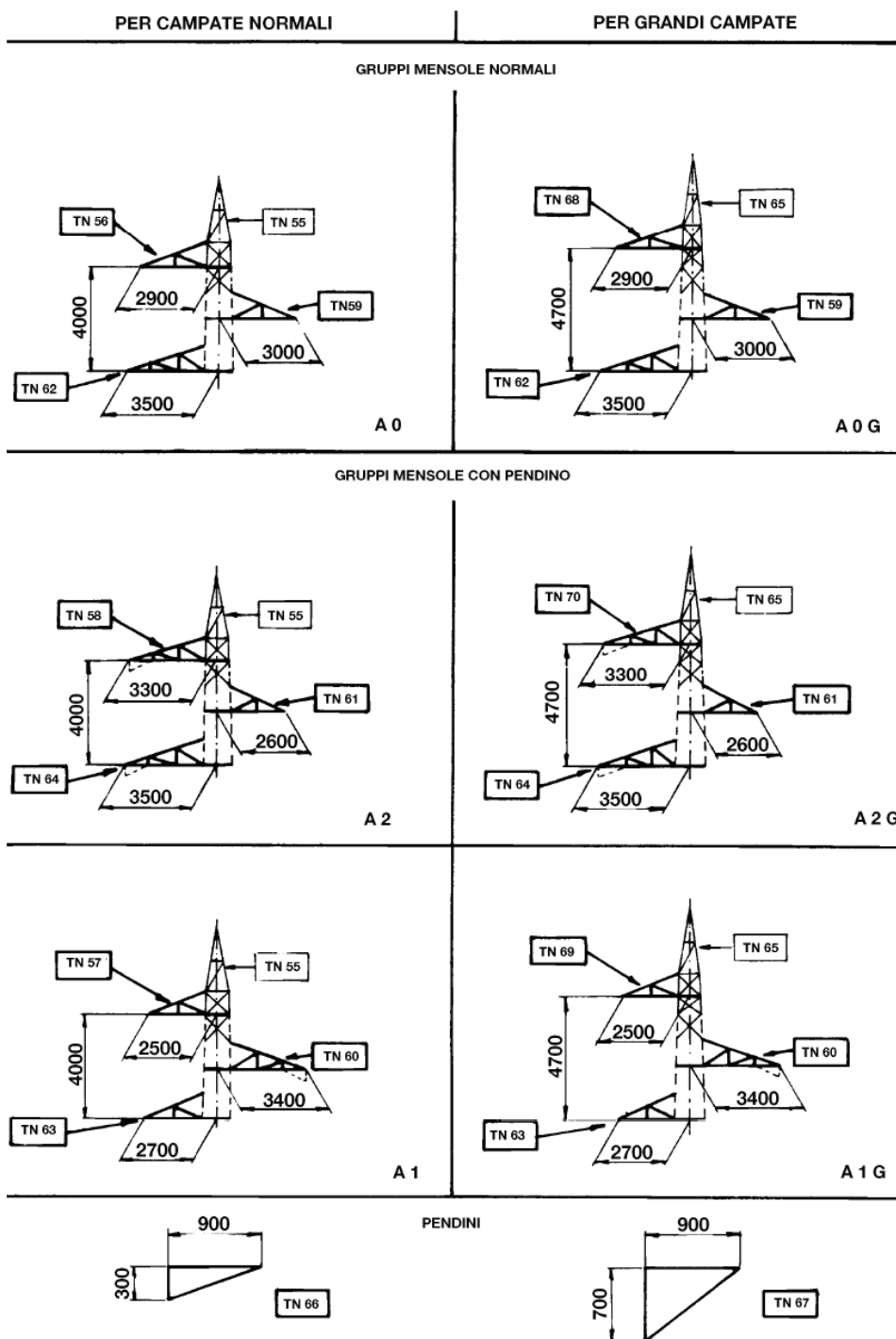

SCHEMA SOSTEGNI CON ALTEZZE DISPARI

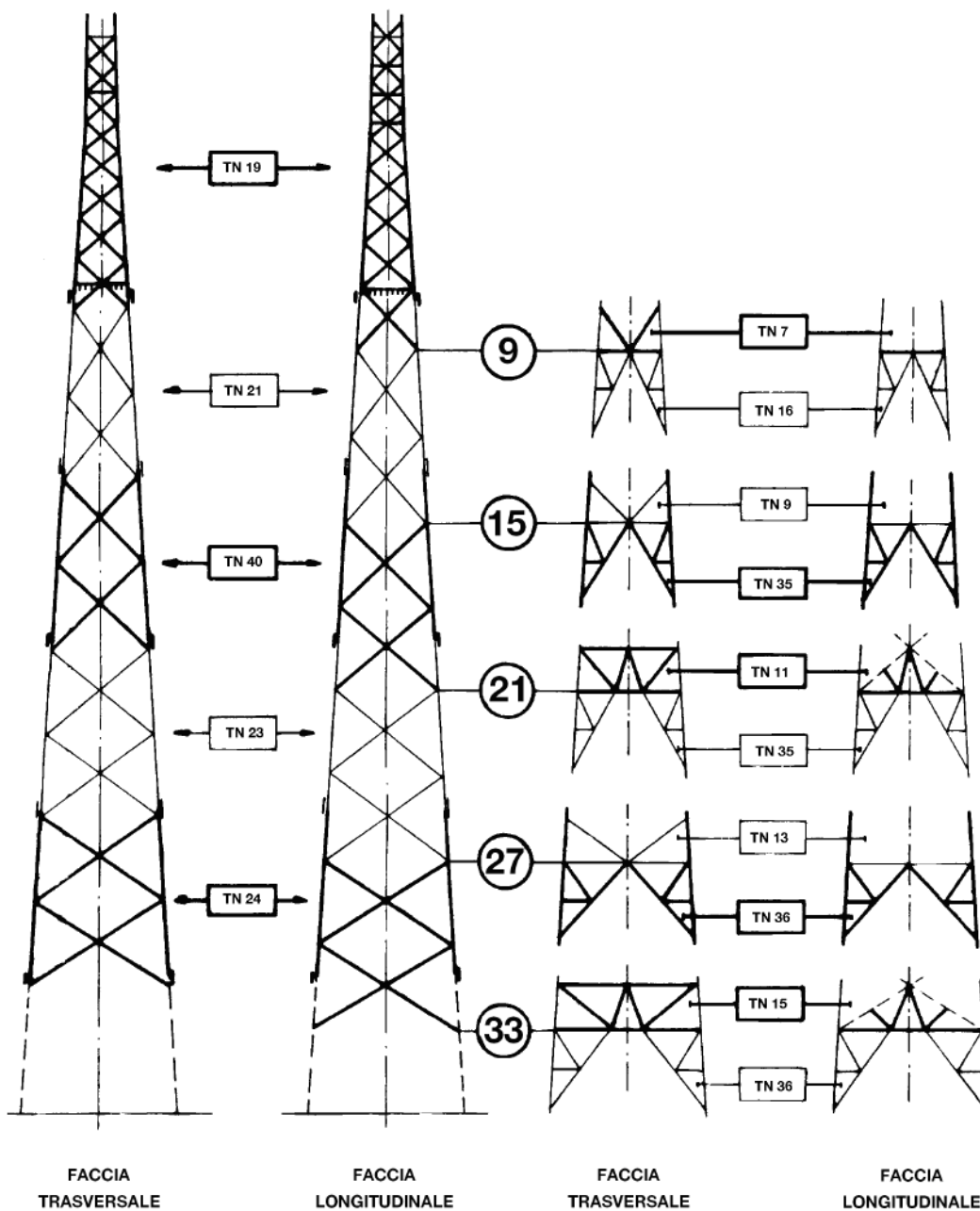

SCHEMA SOSTEGNI CON ALTEZZE DISPARI

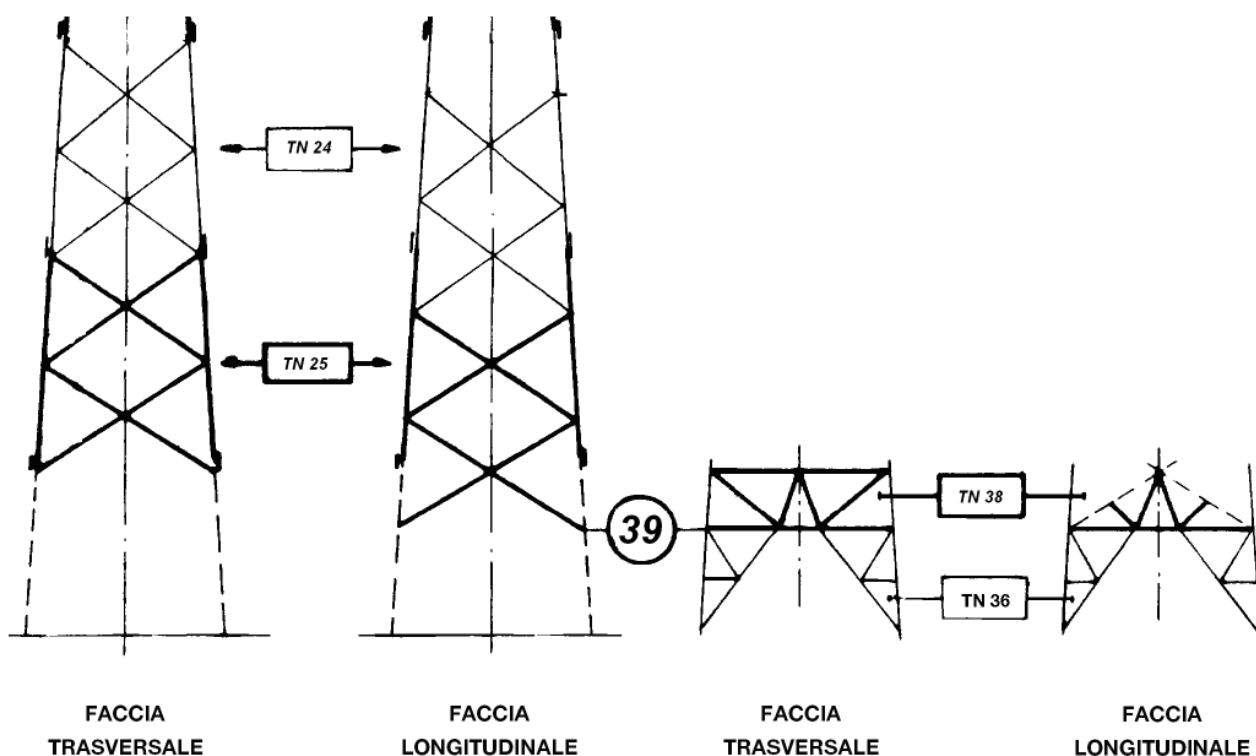

SCHEMA SOSTEGNI CON ALTEZZE PARI

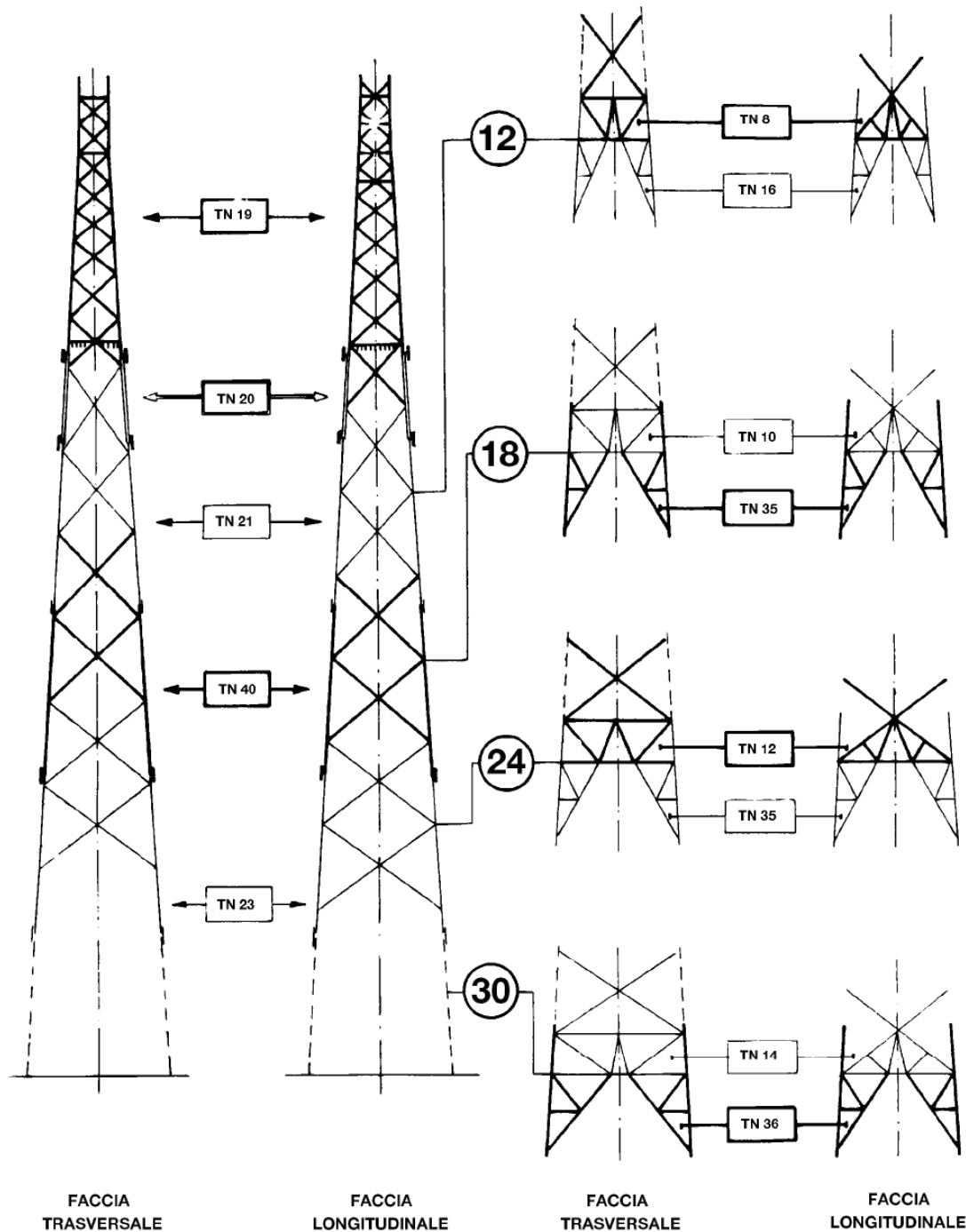

SCHEMA SOSTEGNI CON ALTEZZE PARI

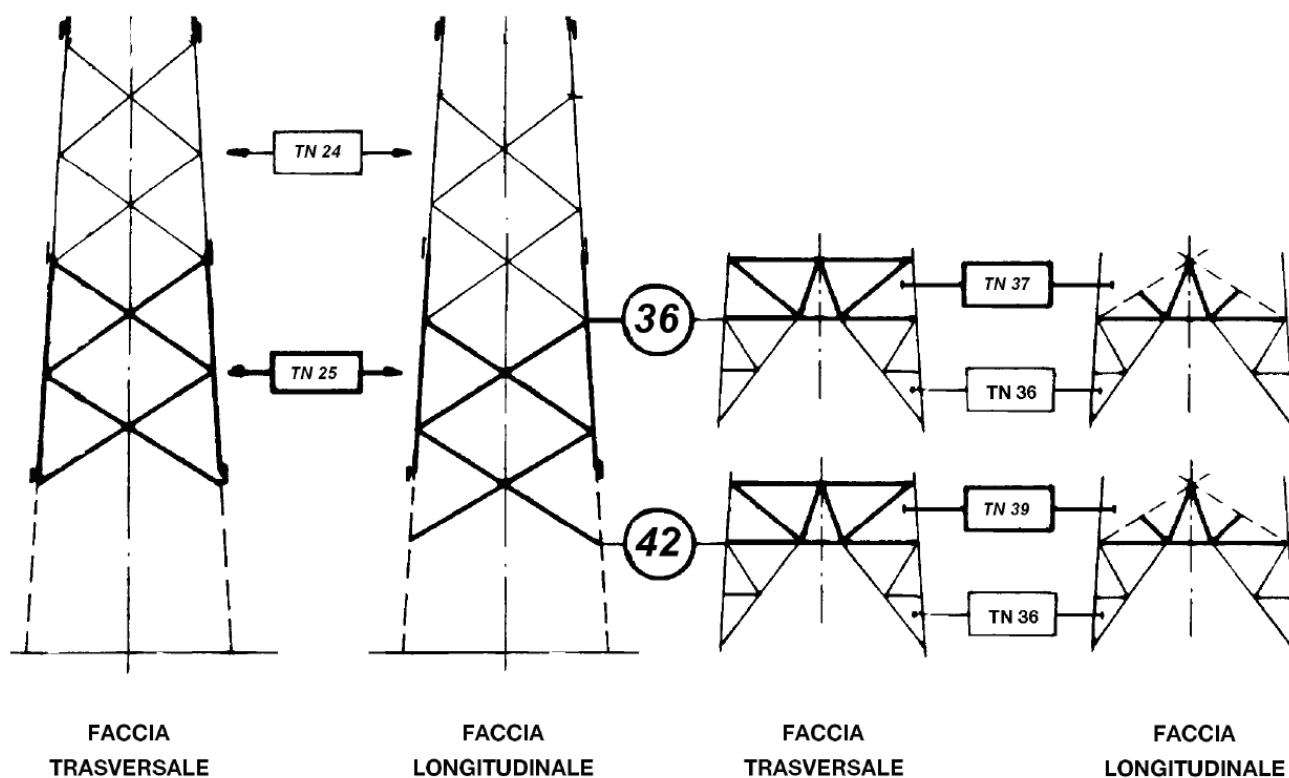

1.5.3 Tipo M

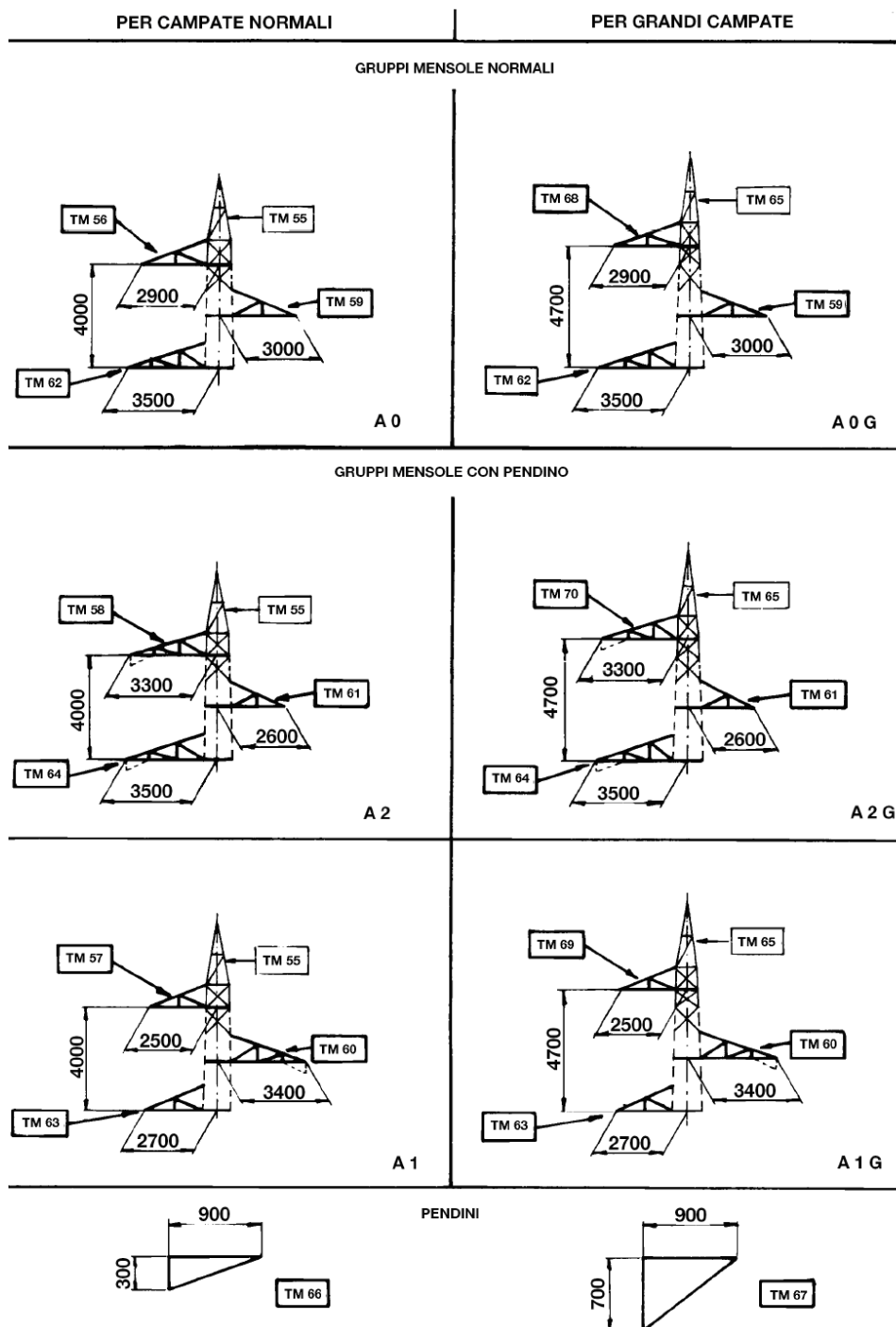

SCHEMA SOSTEGNI CON ALTEZZE DISPARI

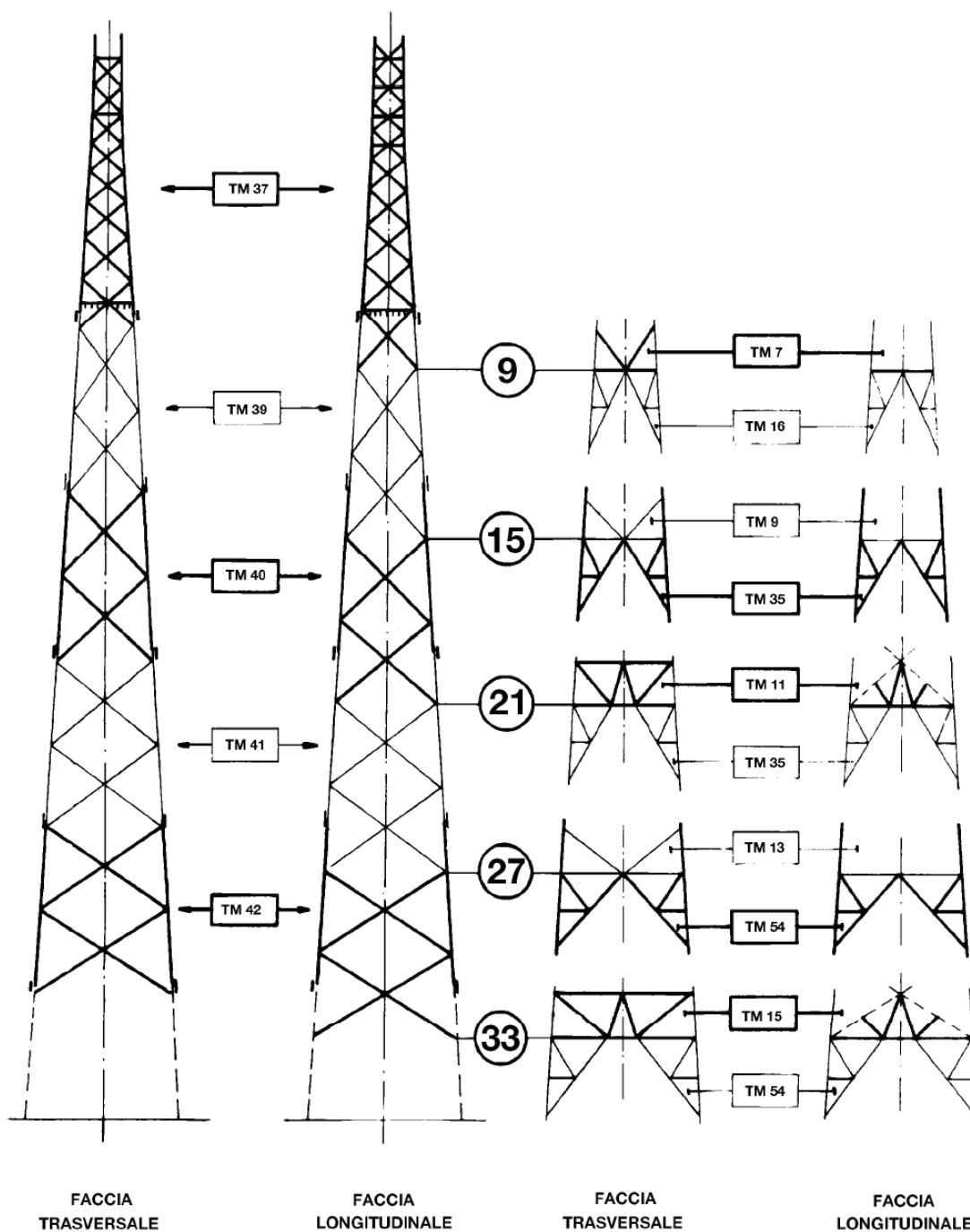

SCHEMA SOSTEGNI CON ALTEZZE PARI

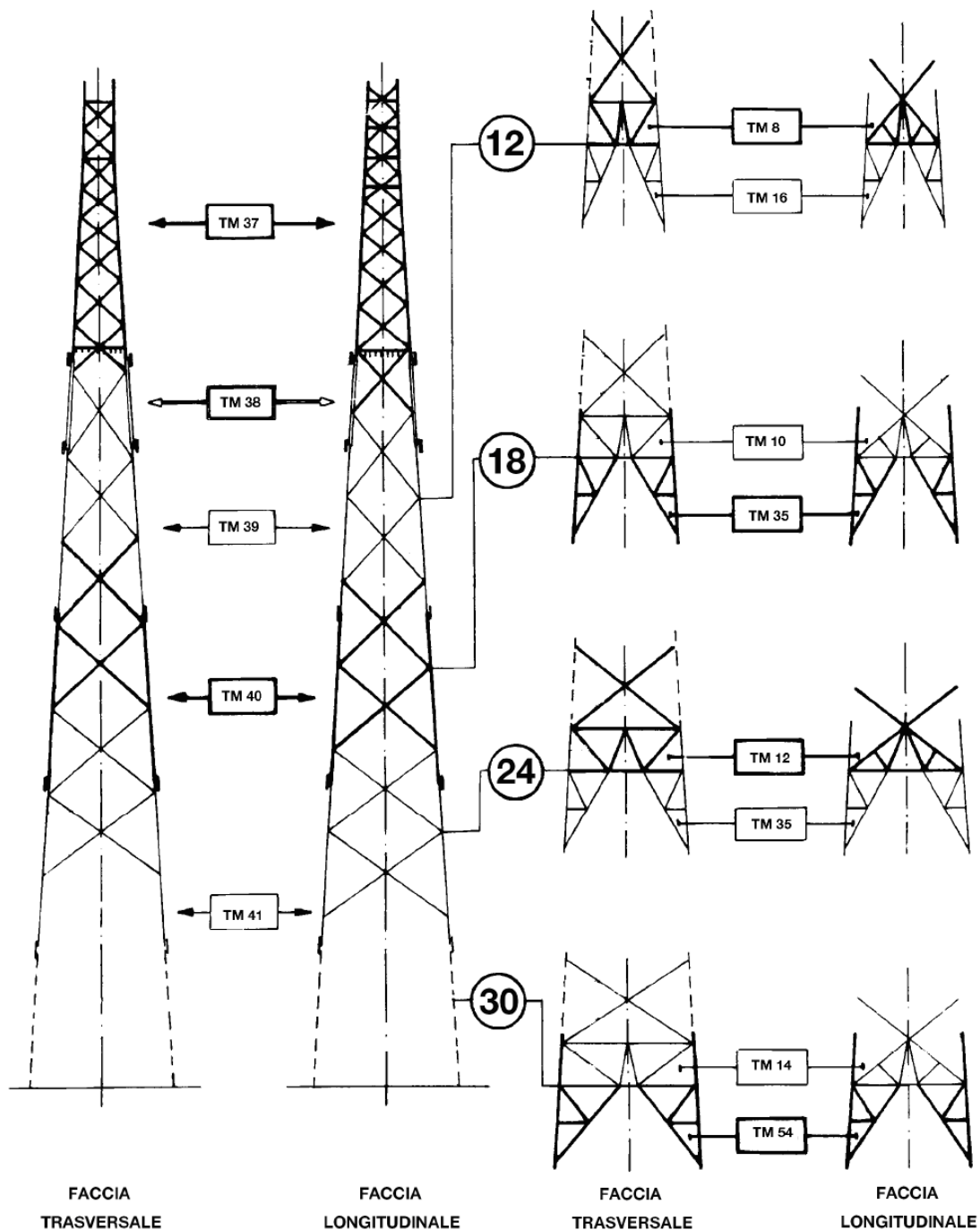

1.5.4 Tipo P

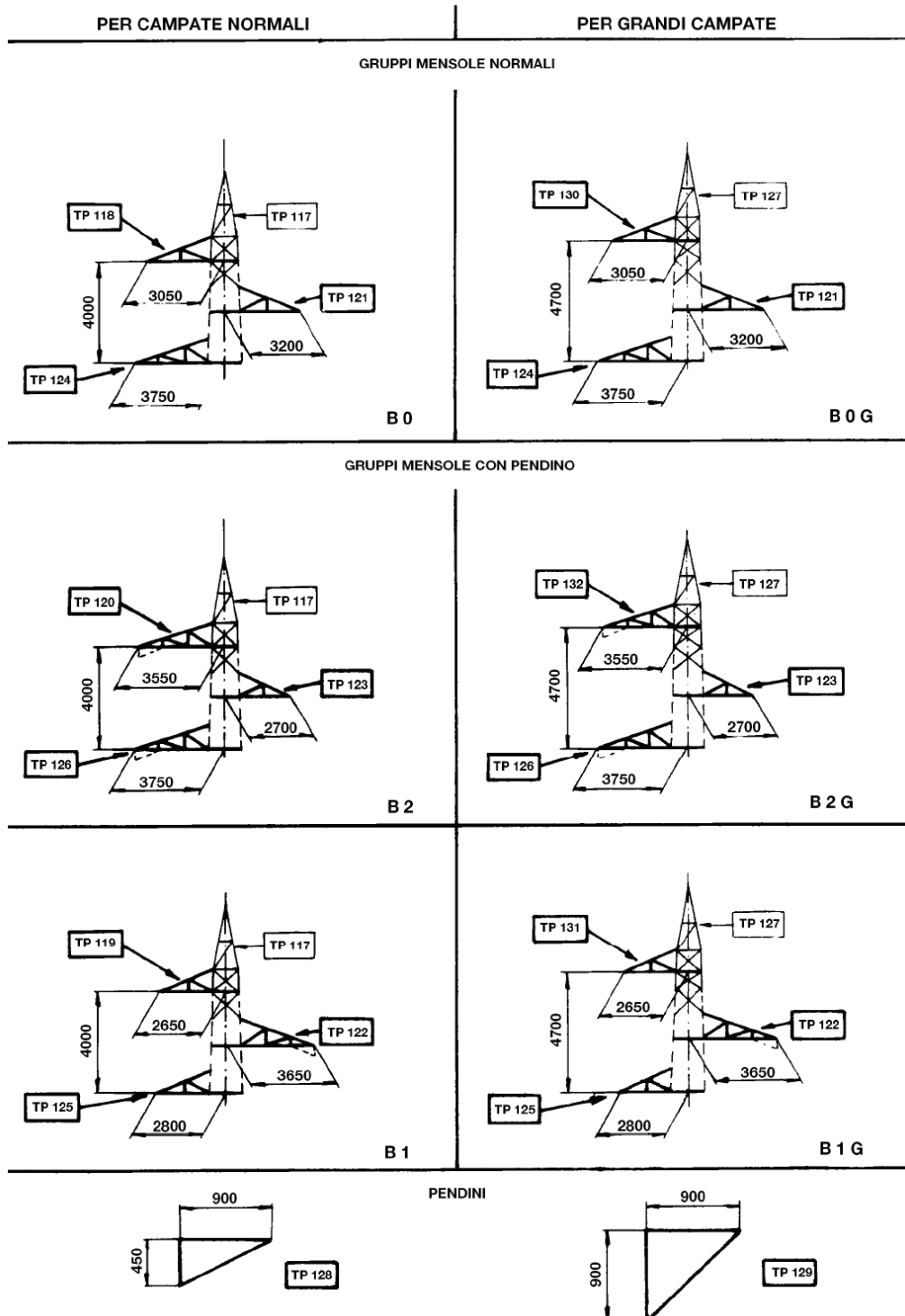

SCHEMA SOSTEGNI CON ALTEZZE DISPARI

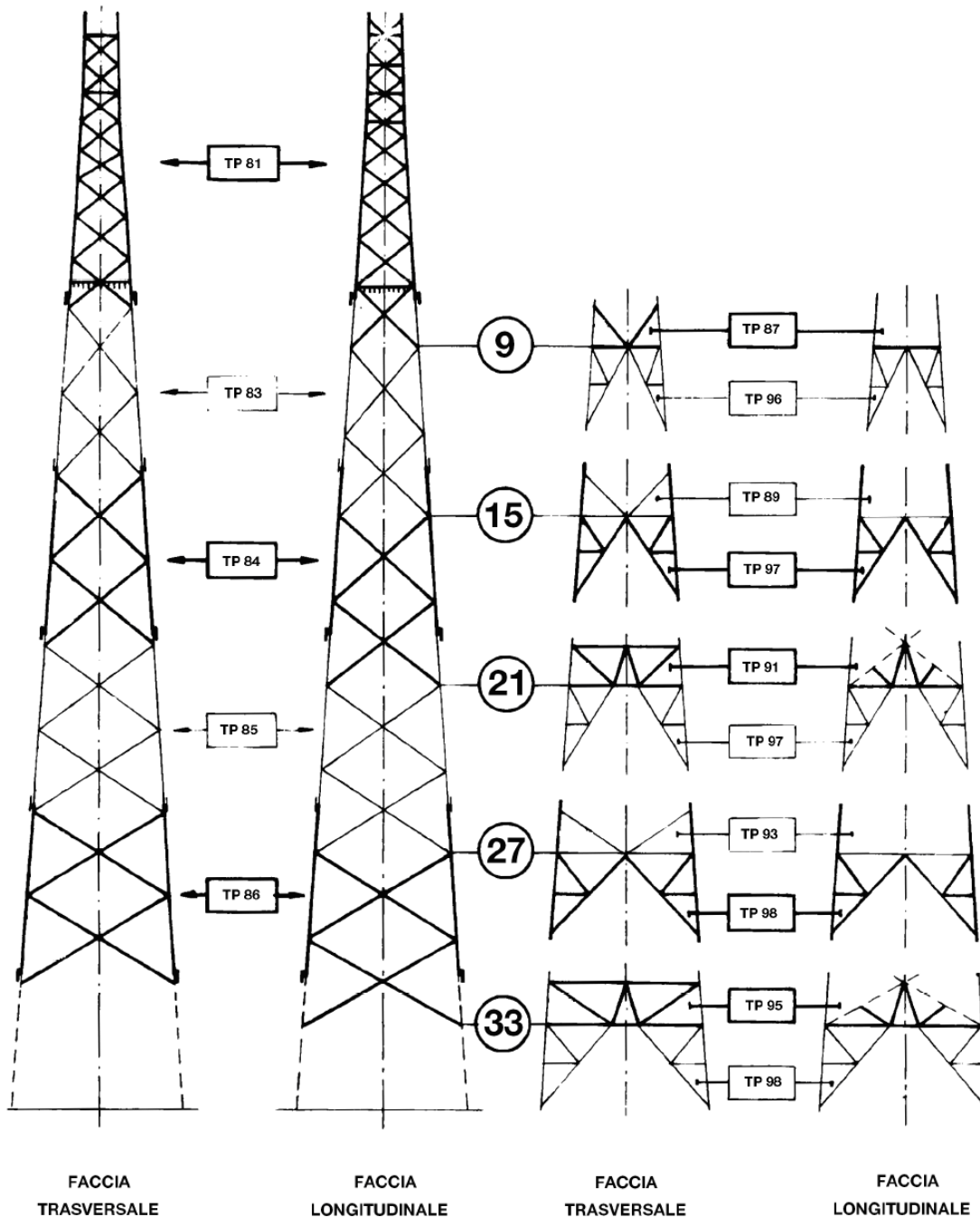

SCHEMA SOSTEGNI CON ALTEZZE ECCEZIONALI DISPARI

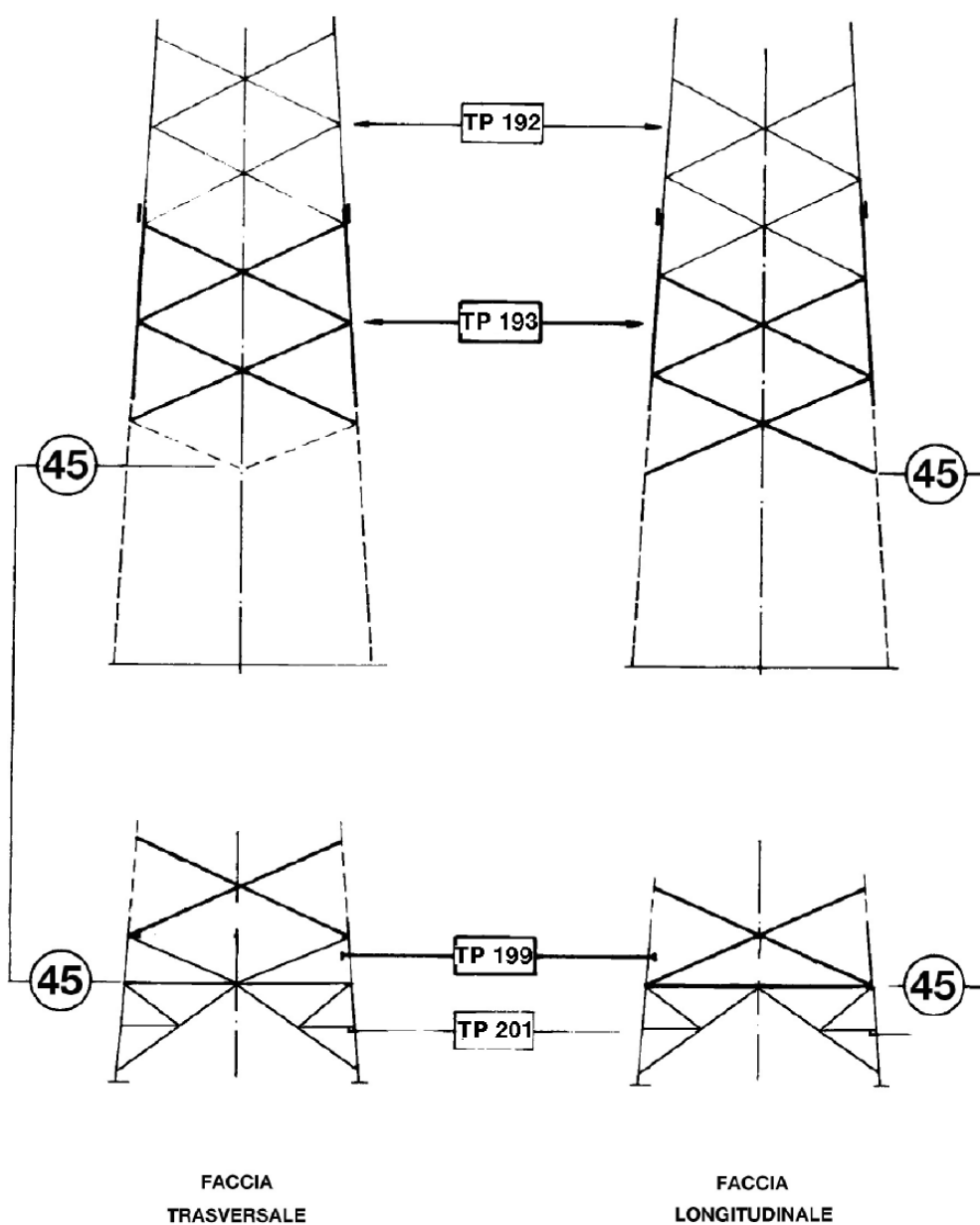

SCHEMA SOSTEGNI CON ALTEZZE PARI

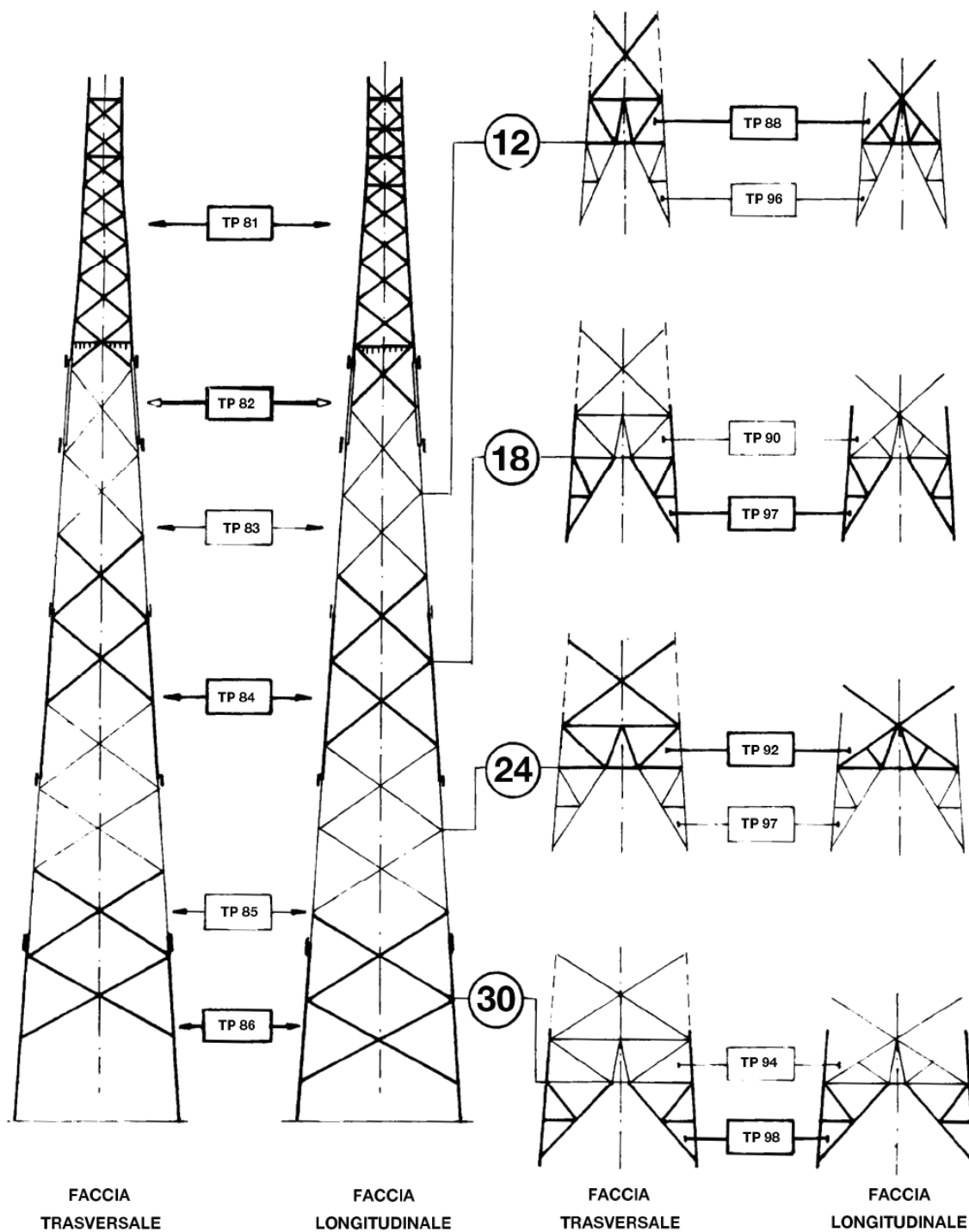

SCHEMA SOSTEGNI CON ALTEZZE ECCEZIONALI PARI

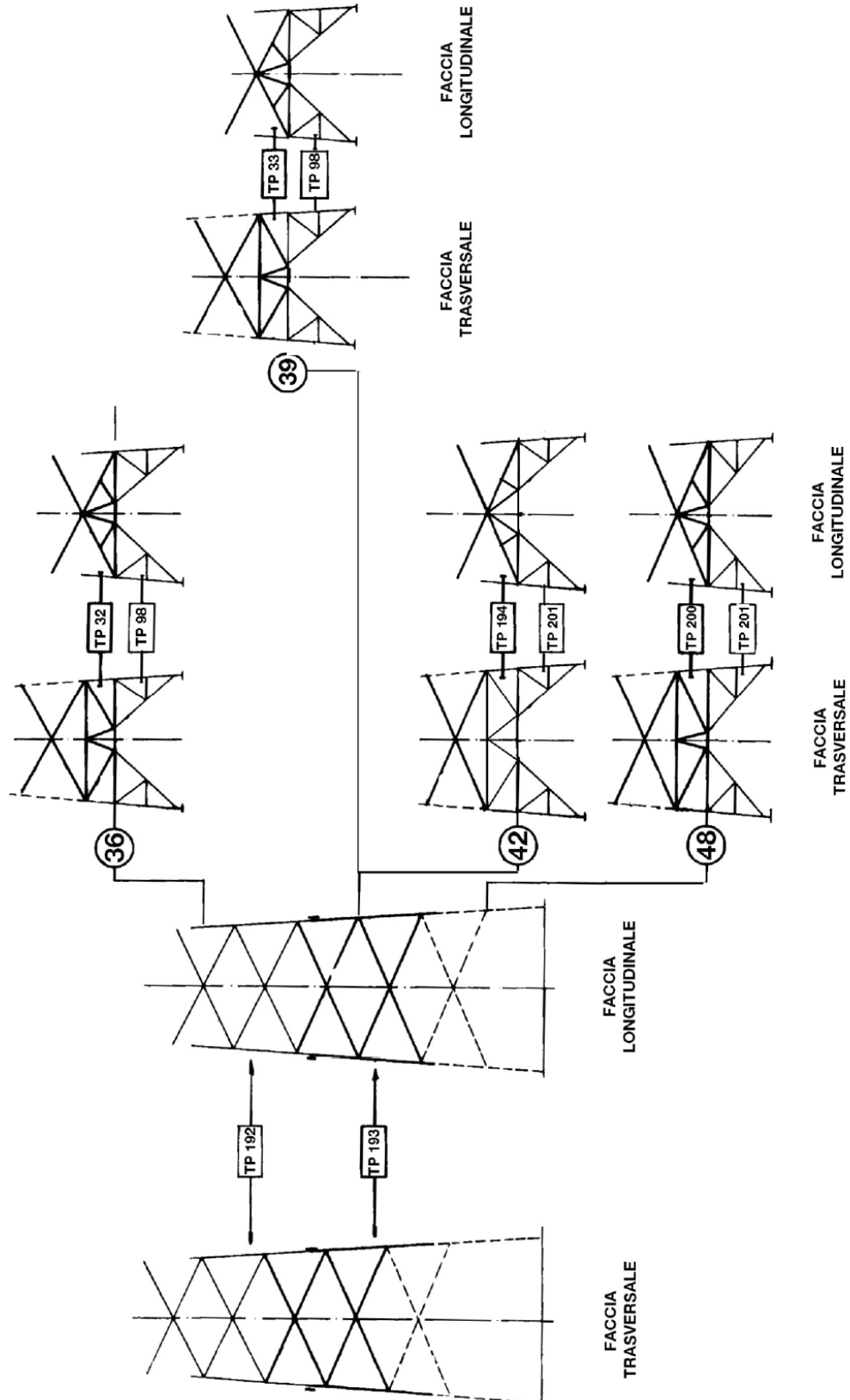

1.5.5 Tipo V

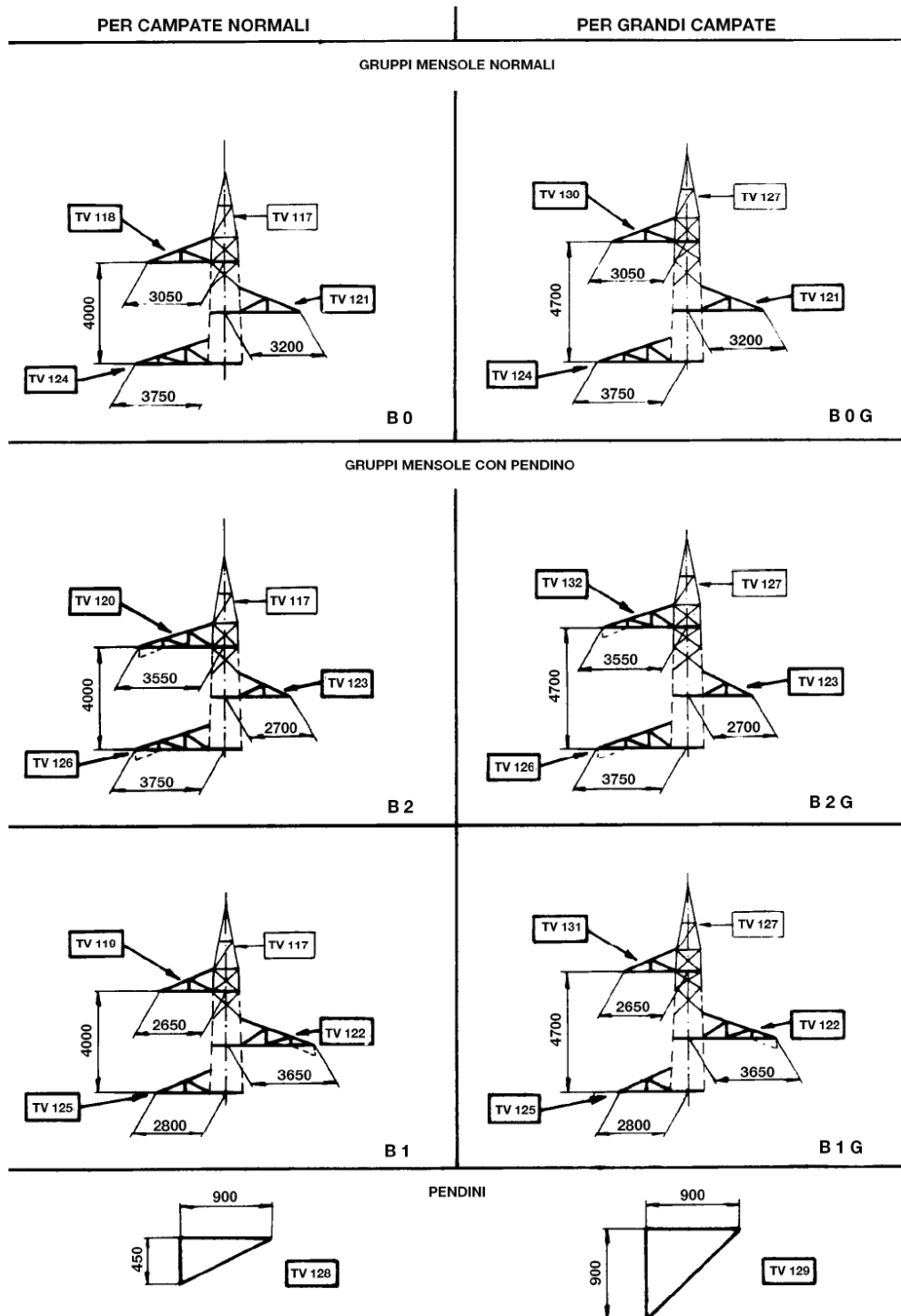

SCHEMA SOSTEGNI CON ALTEZZE DISPARI

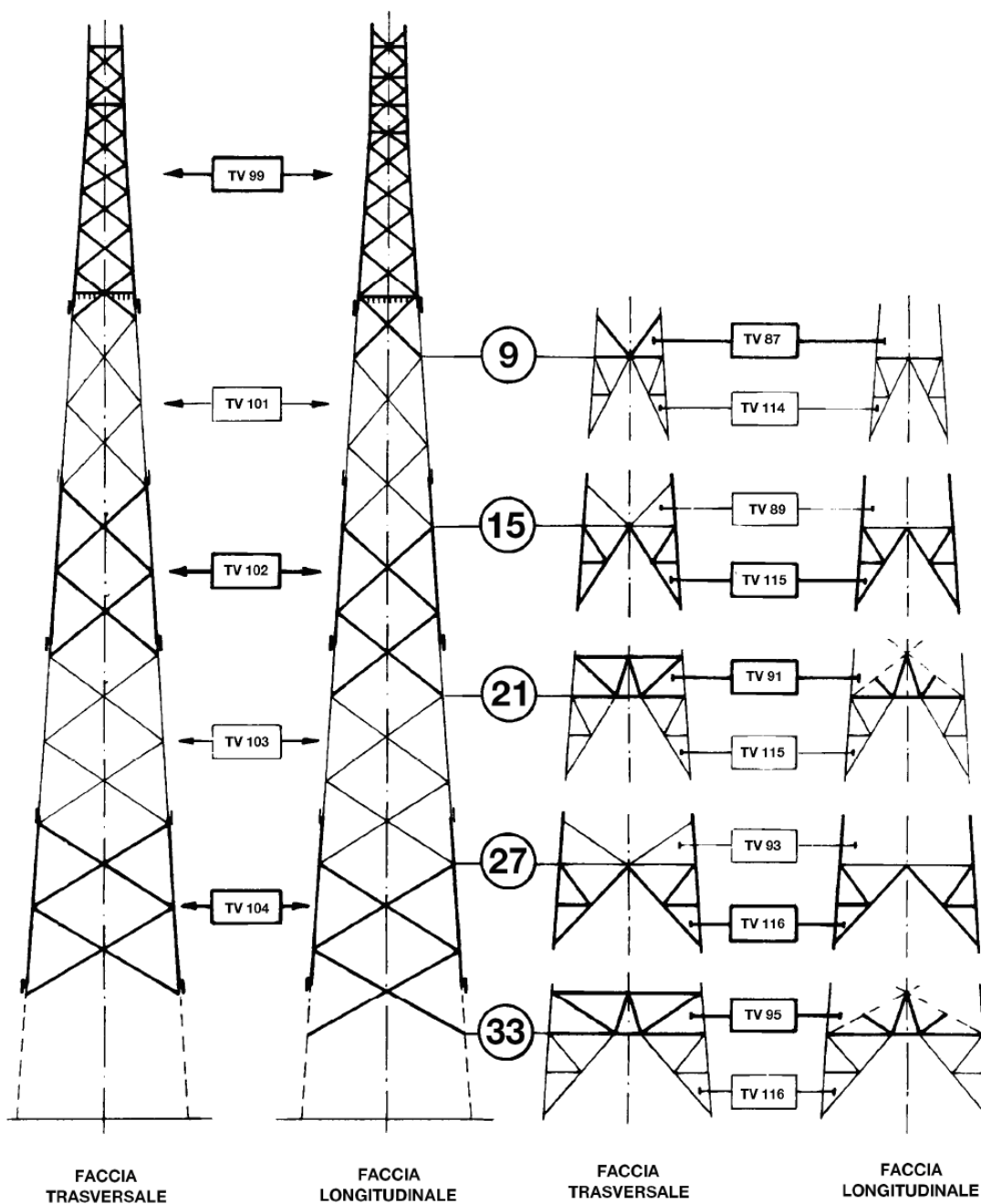

SCHEMA SOSTEGNI CON ALTEZZE DISPARI

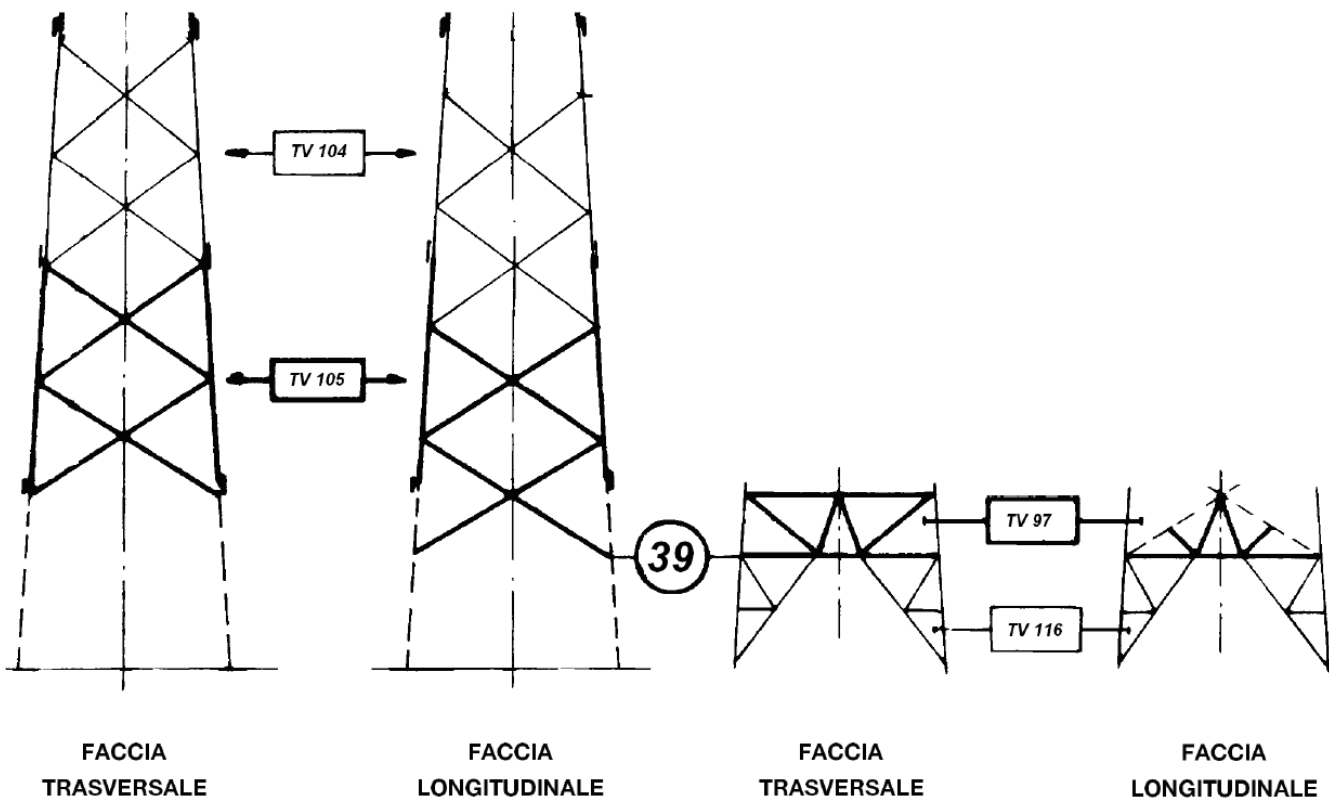

SCHEMA SOSTEGNI CON ALTEZZE PARI

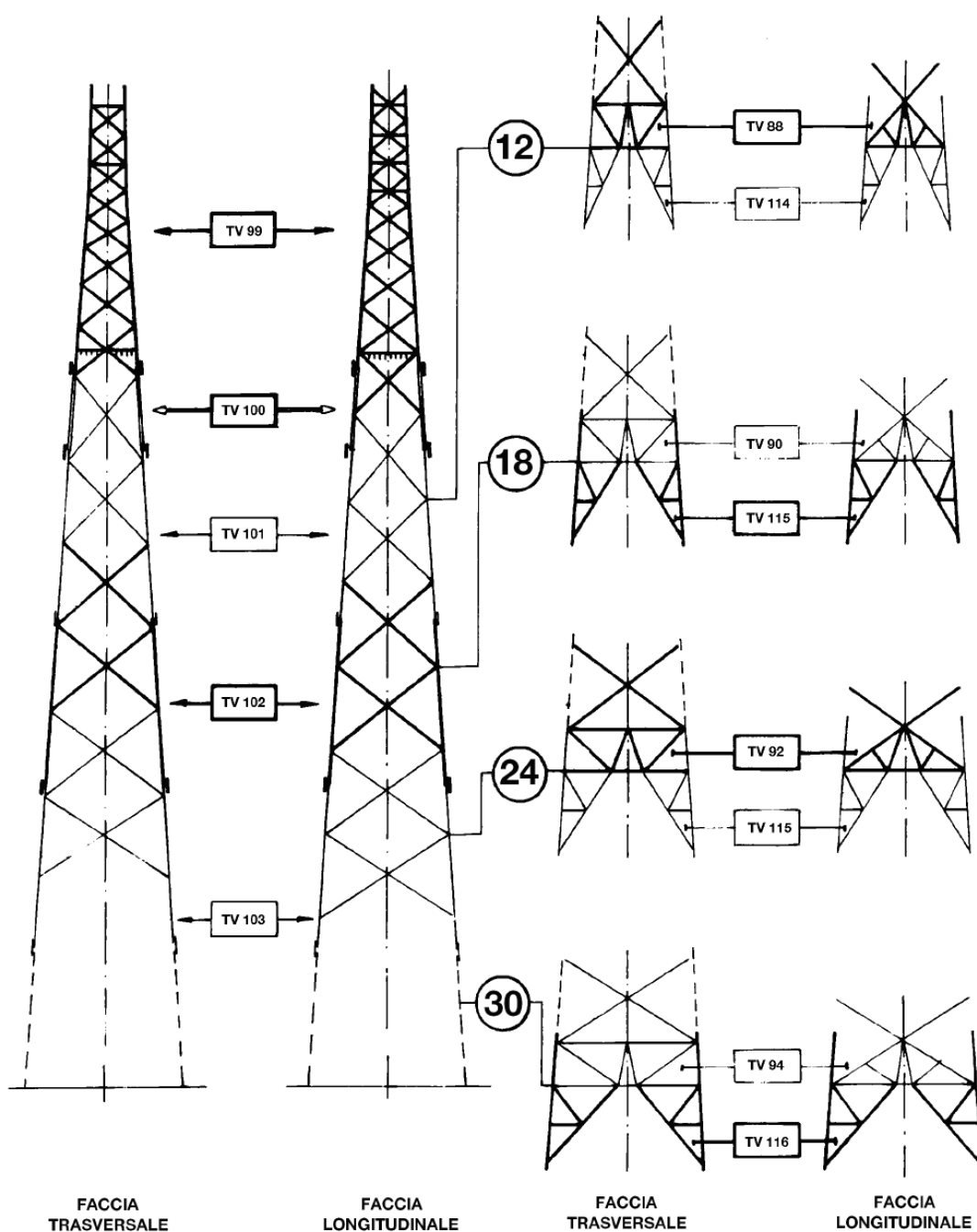

SCHEMA SOSTEGNI CON ALTEZZE PARI

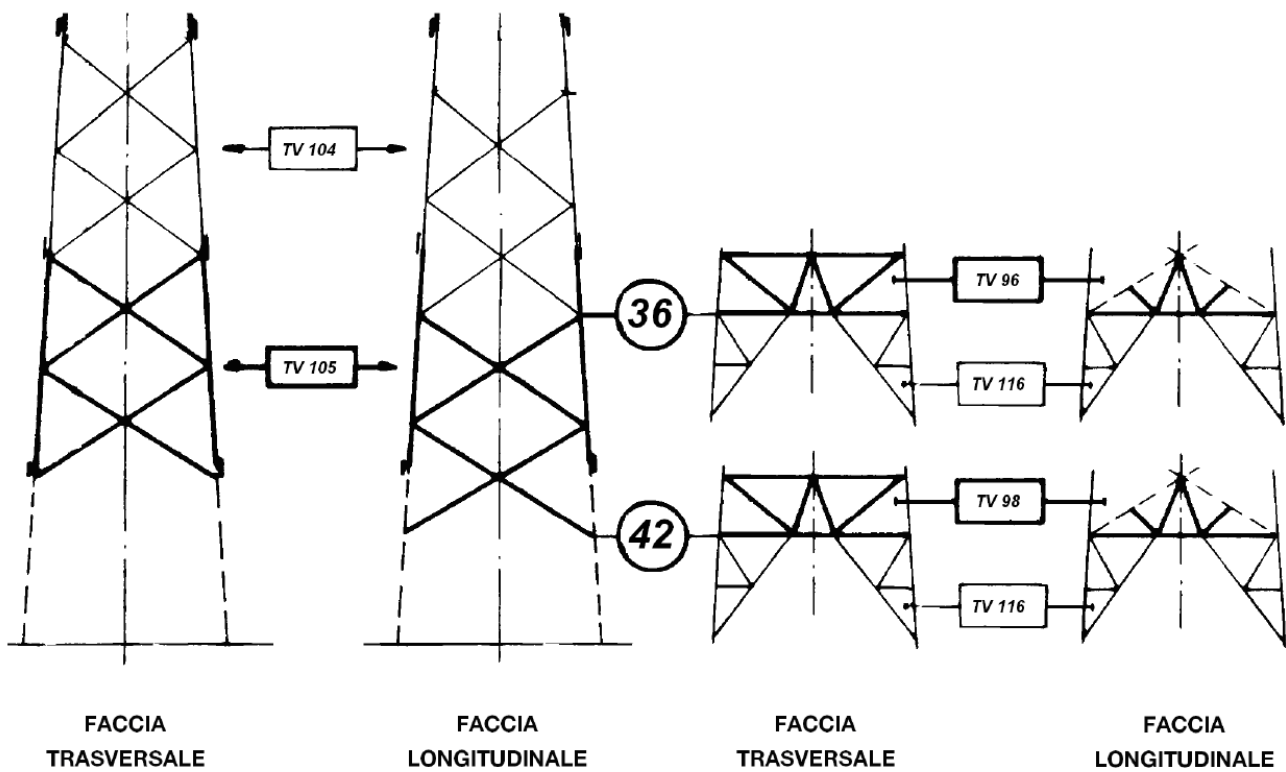

1.5.6 Tipo C

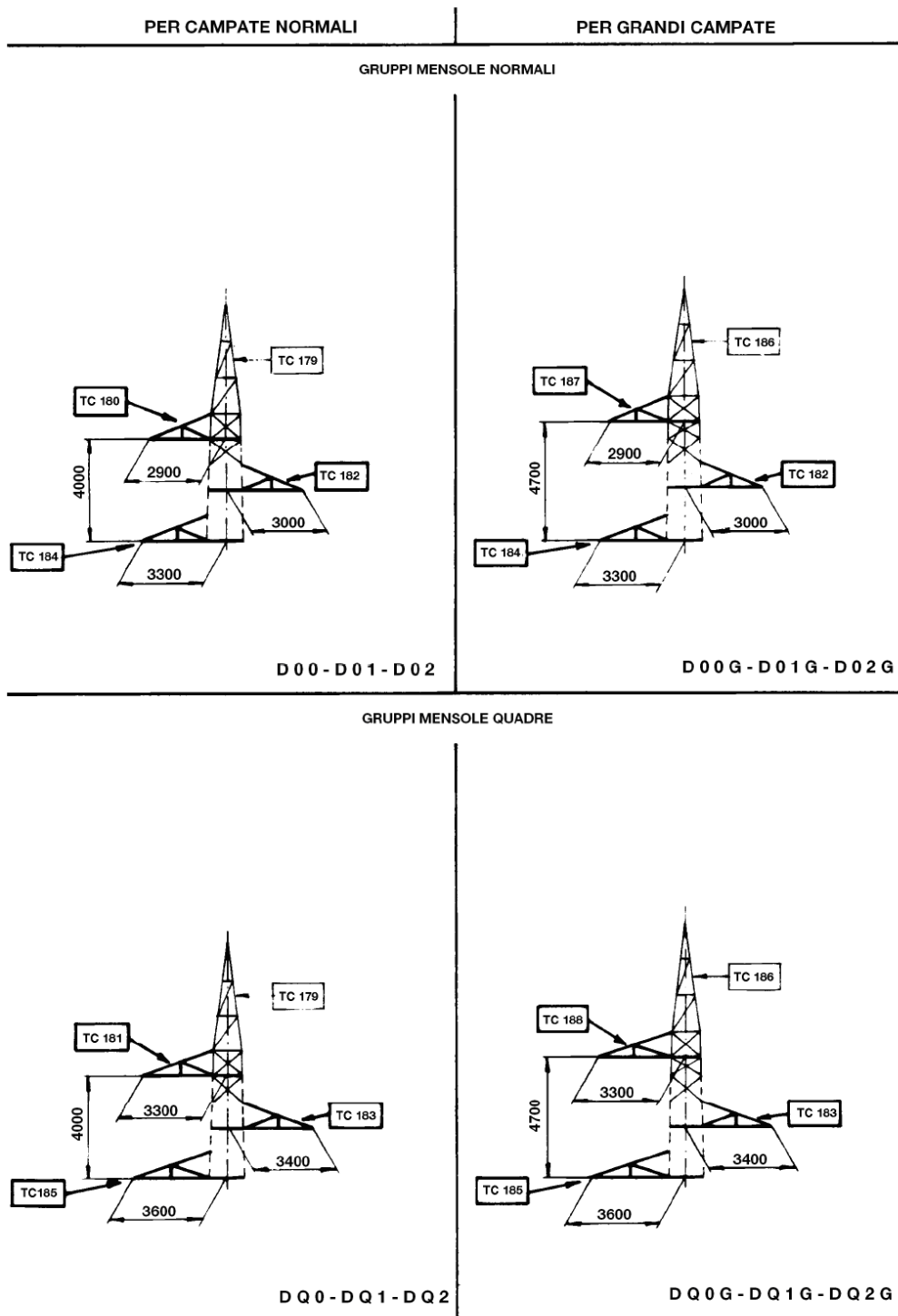

PER CAMPATE NORMALI

PER GARNDI CAMPATE

GRUPPI MENSOLE NORMALI
(vista longitudinale)

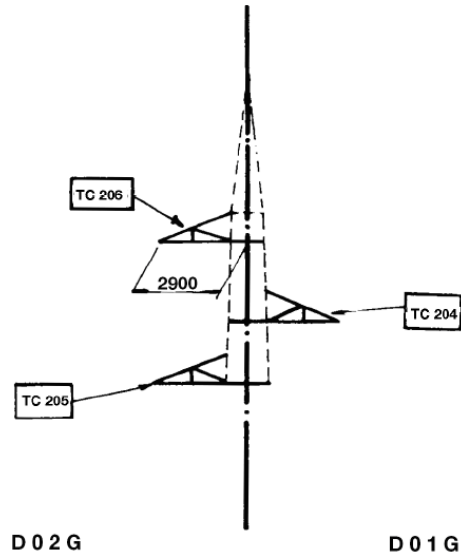
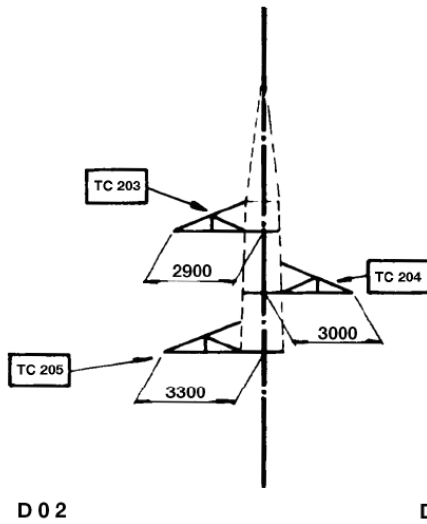

GRUPPI MENSOLE QUADRE
(vista longitudinale)

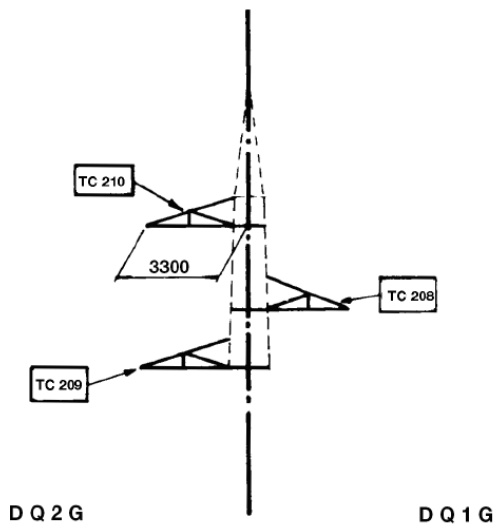
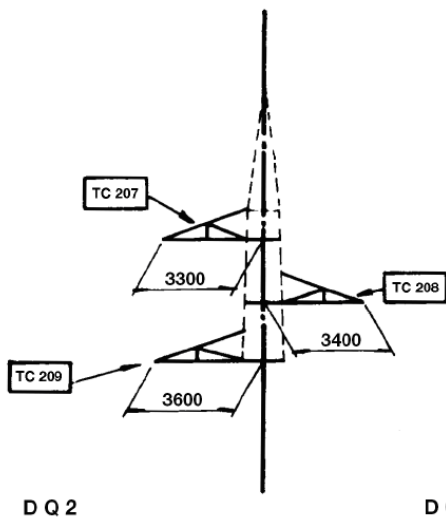

SCHEMA SOSTEGNI CON ALTEZZE DISPARI

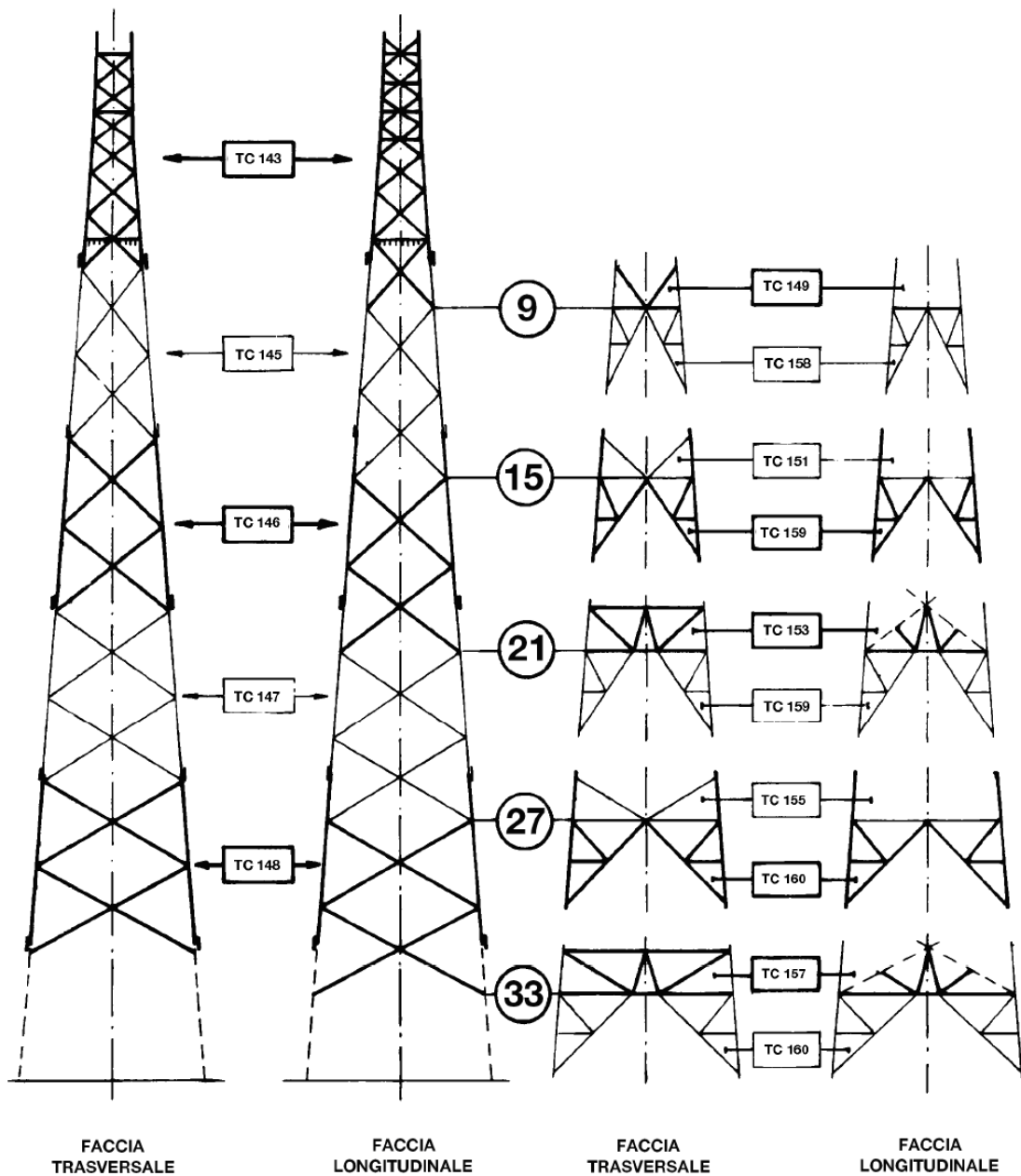

SCHEMA SOSTEGNI CON ALTEZZE PARI

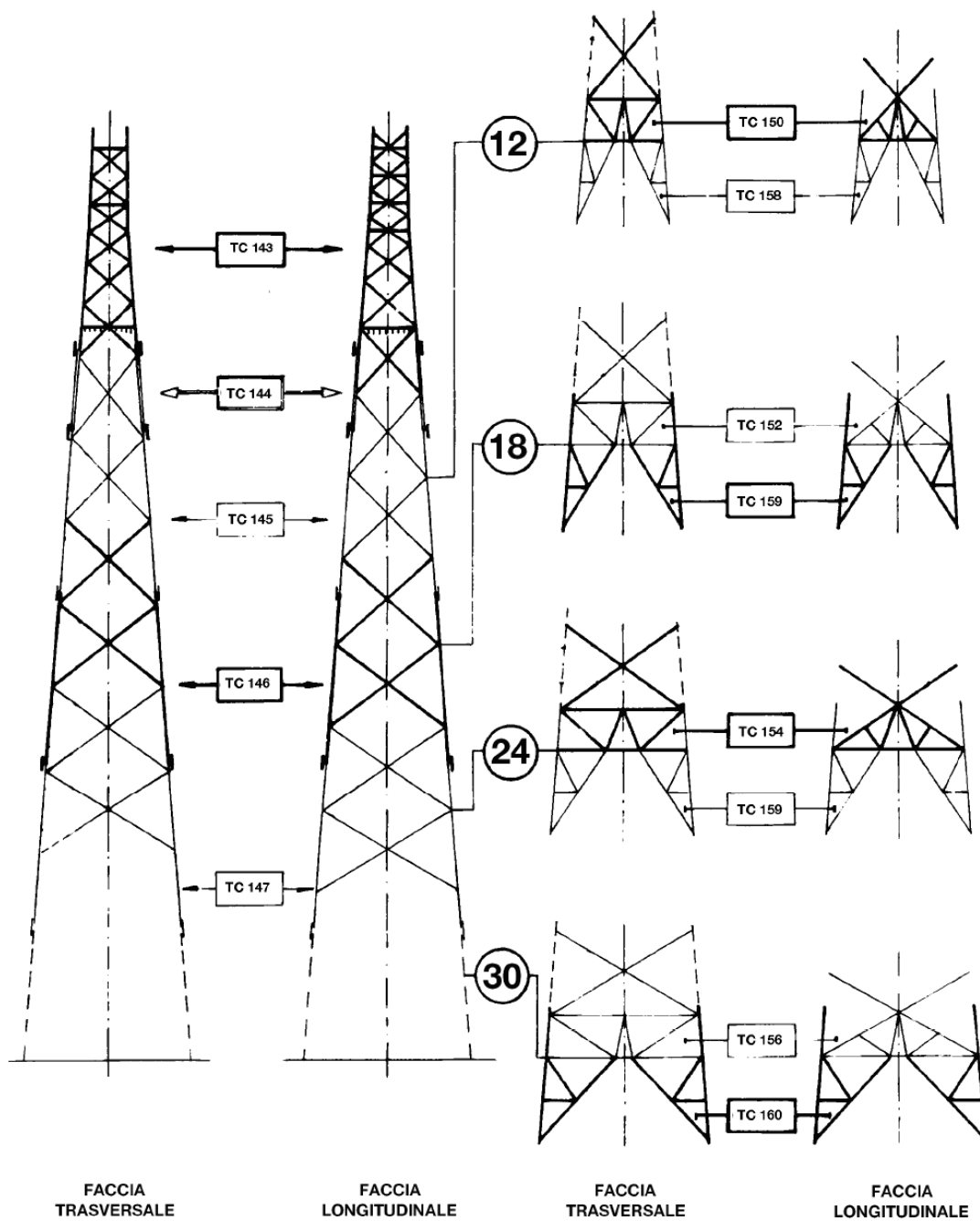

1.5.7 Tipo E

PER CAMPATE NORMALI

PER GRANDI CAMPATE

GRUPPI MENSOLE NORMALI

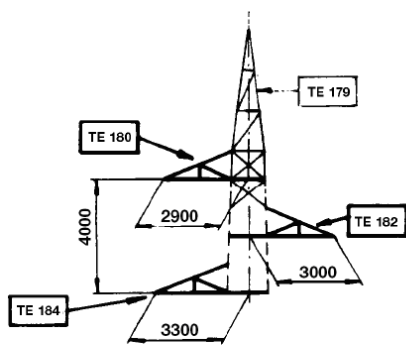

D00-D01-D02

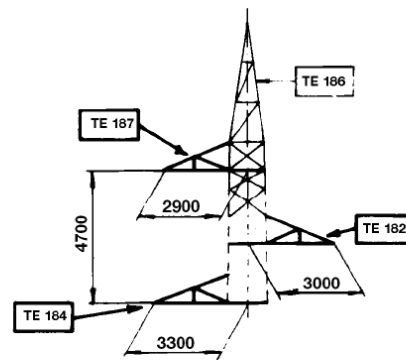

D00G-D01G-D02G

GRUPPI MENSOLE QUADRE

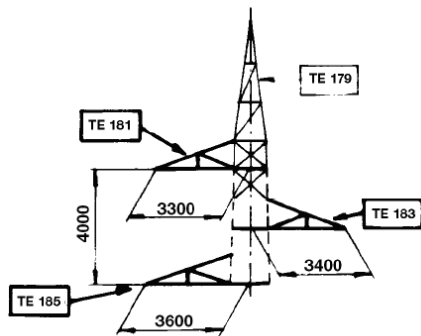

DQ0-DQ1-DQ2

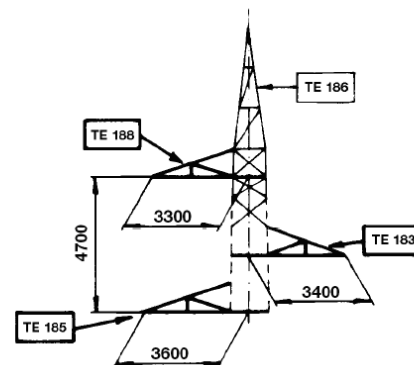

DQ0G-DQ1G-DQ2G

PER CAMPATE NORMALI

PER GRANDI CAMPATE

GRUPPI MENSOLE NORMALI
(vista longitudinale)

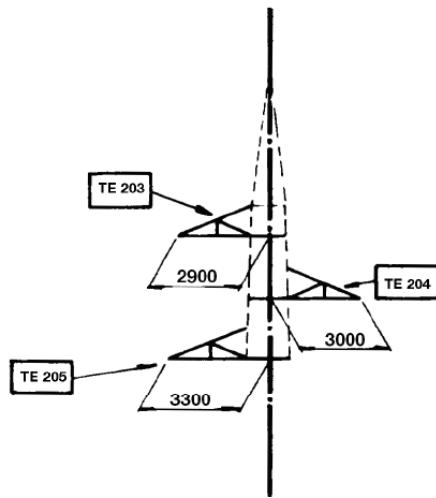

D 0 2

D 0 1

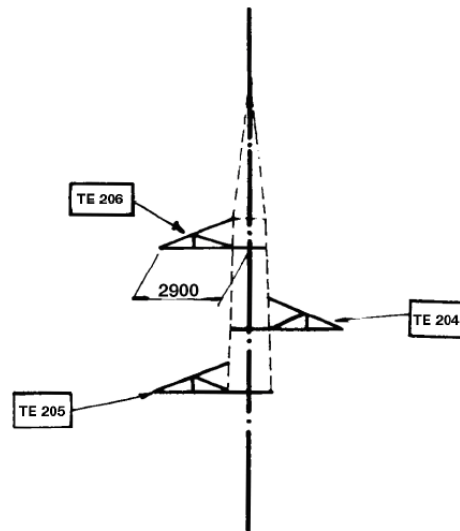

D 0 2 G

D 0 1 G

GRUPPI MENSOLE QUADRE
(vista longitudinale)

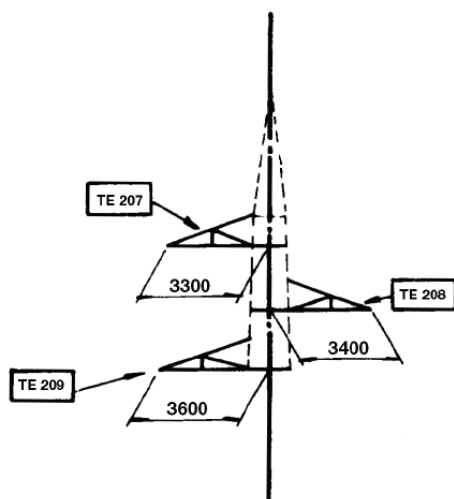

D Q 2

D Q 1

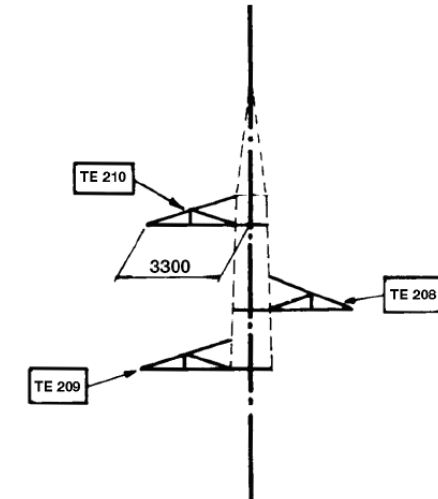

D Q 2 G

D Q 1 G

SCHEMA SOSTEGNI CON ALTEZZE DISPARI

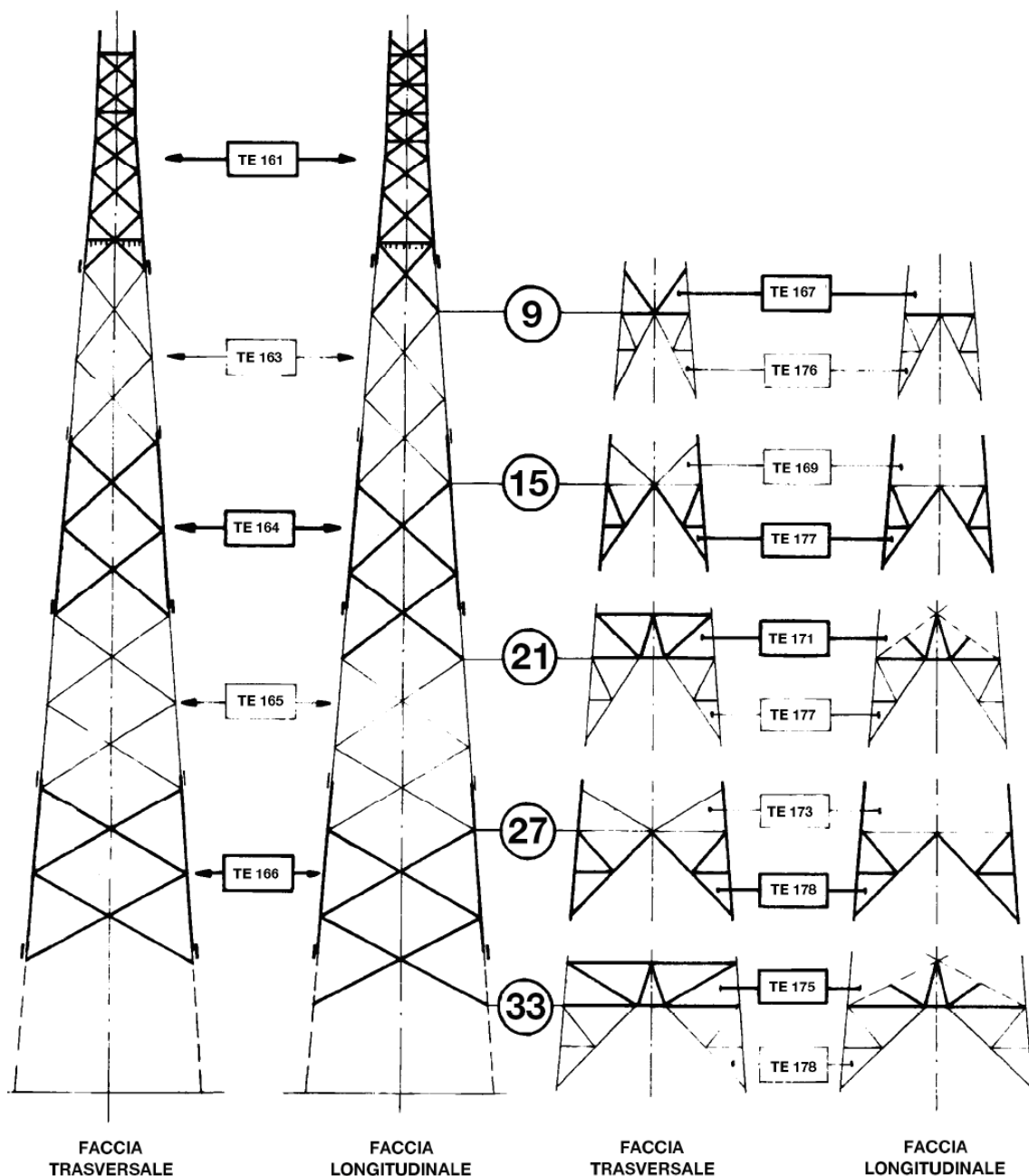

SCHEMA SOSTEGNI CON ALTEZZE PARI

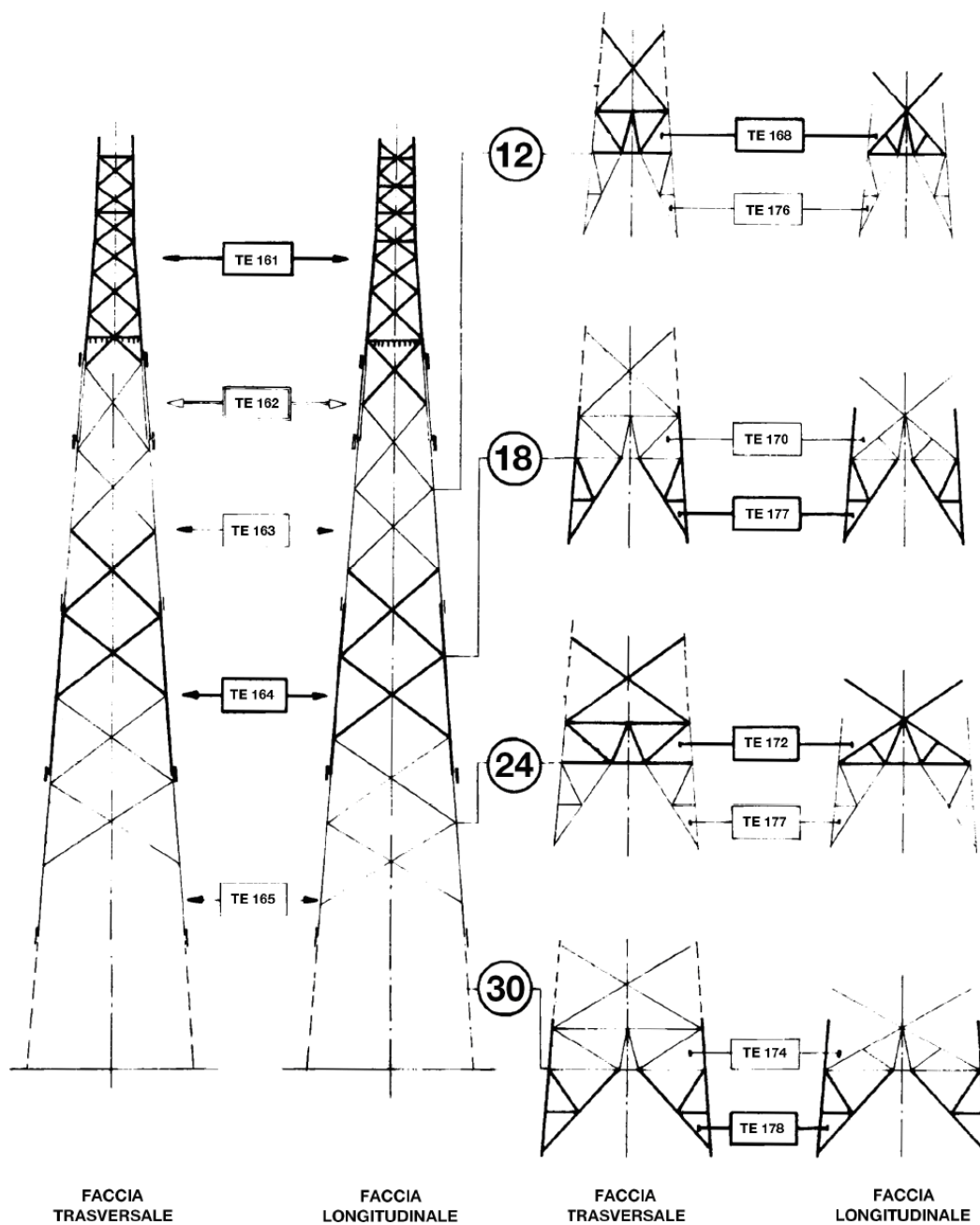

1.5.8 Tipo E*

GRUPPI MENSOLE NORMALI

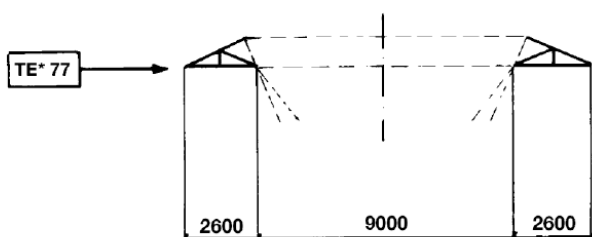

D O Y

GRUPPI MENSOLE QUADRE

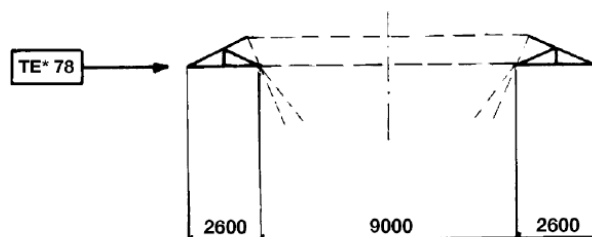

D Q Y

SCHEMA SOSTEGNO TE* 9

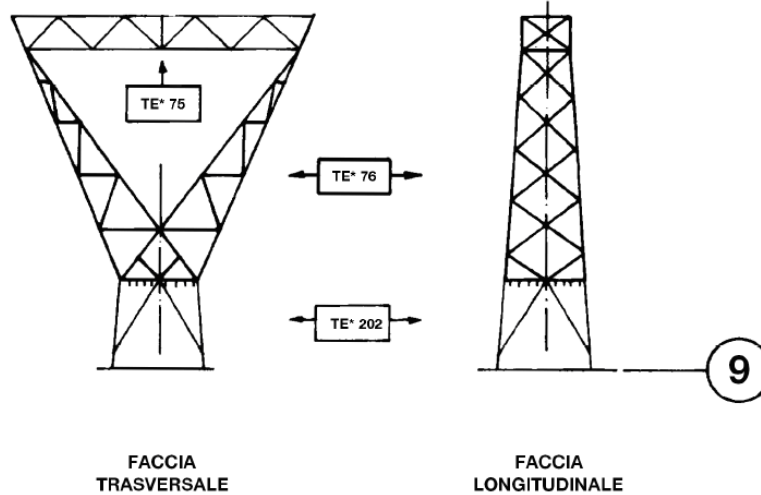

SCHEMA SOSTEGNI E* CON ALTEZZE DISPARI

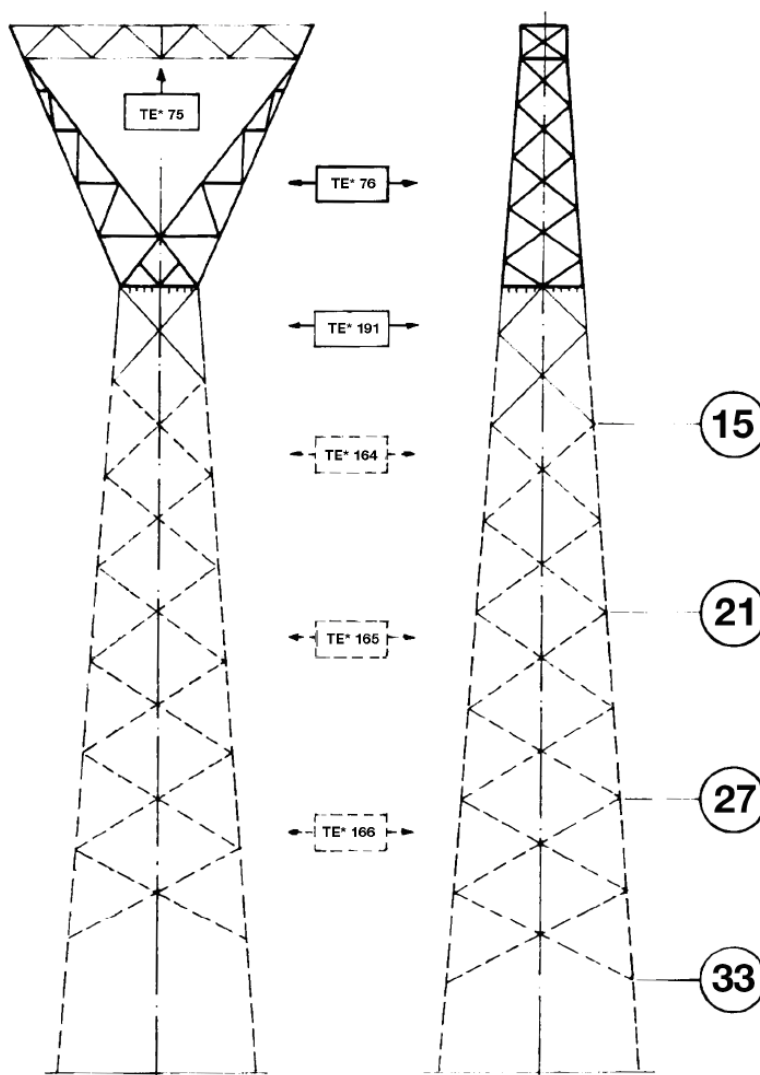

FACCIA TRASVERSALE

FACCIA LONGITUDINALE

Per i tronchi e le basi degli allungati 15,21,27,33 si veda doc. LIN_0000S707

SCHEMA SOSTEGNI E* CON ALTEZZE PARI

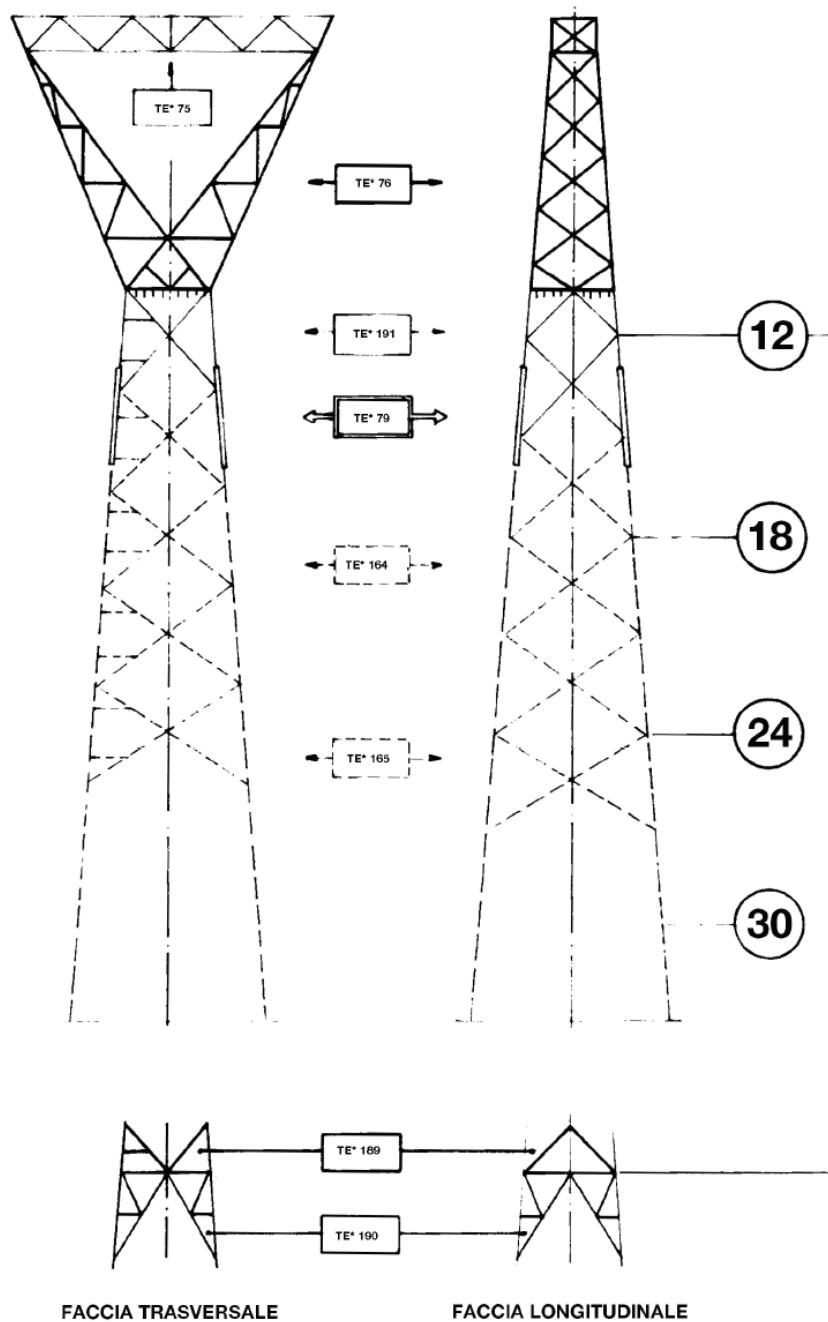

Per i tronchi e le basi degli allungati 12,18,24,30 si veda doc. LIN_0000S707

1.5.9 Palo gatto



Linee 132 – 150 kV
Palo Gatto con e senza piattaforma per transizione aereo – cavo.
Tiro orizzontale in EDS 21% Zona A – EDS 18% Zona B

Codifica:

UX LS5302

Rev. 01

Pag. 2 di 5

INGRESSO NORMALE A 0°

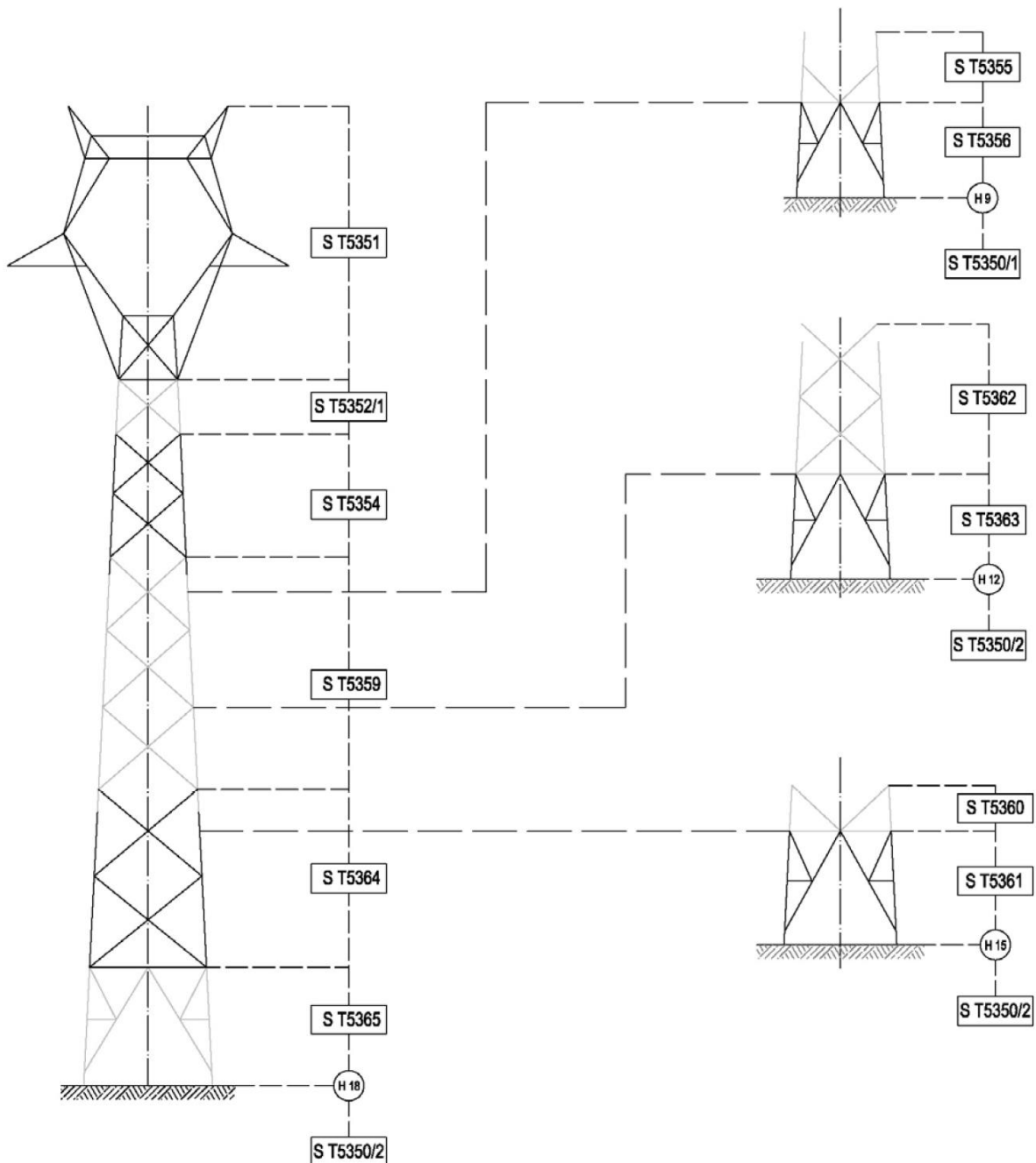

INGRESSO TIPO "A" 22° 30'

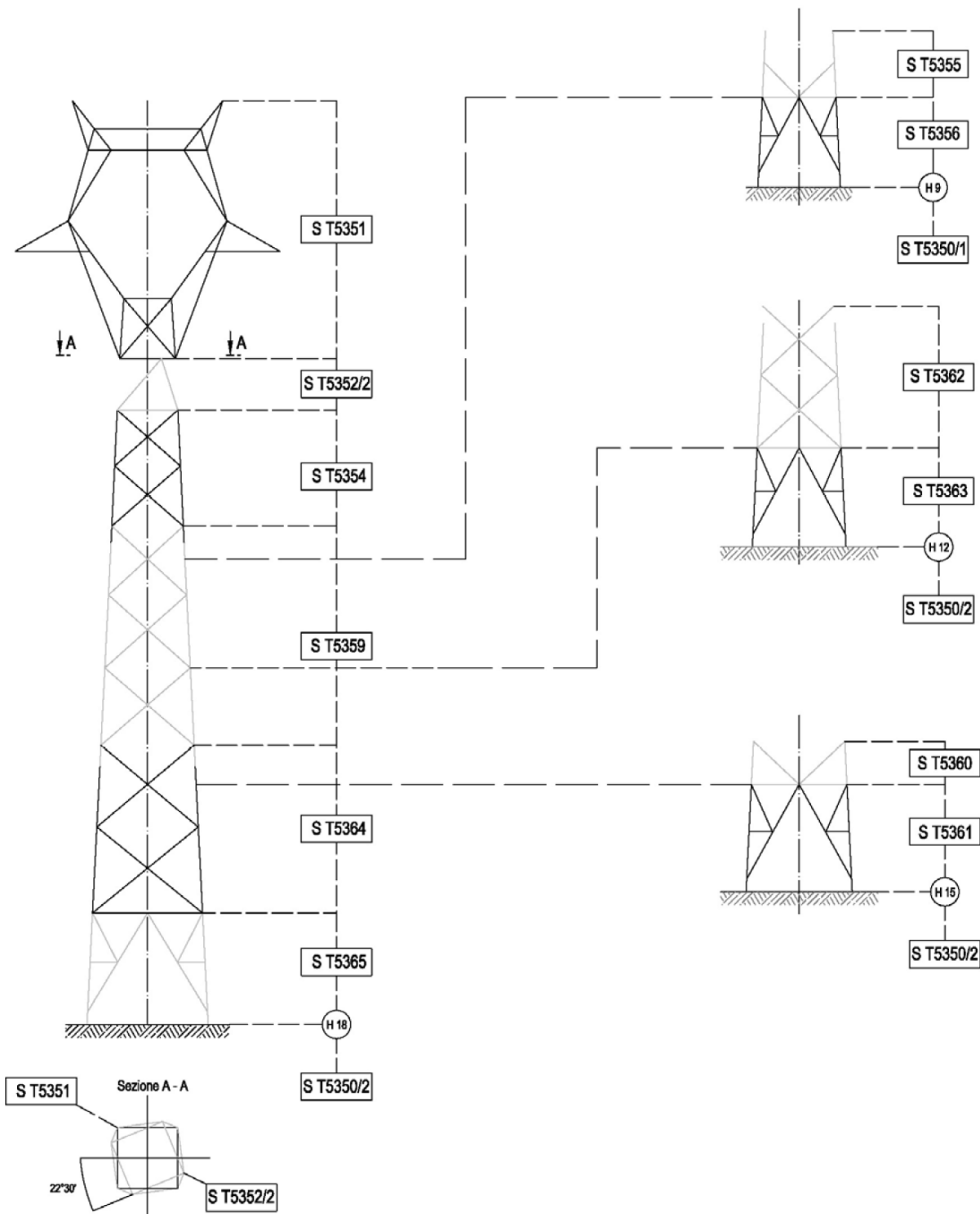

INGRESSO TIPO "B" 22° 30'

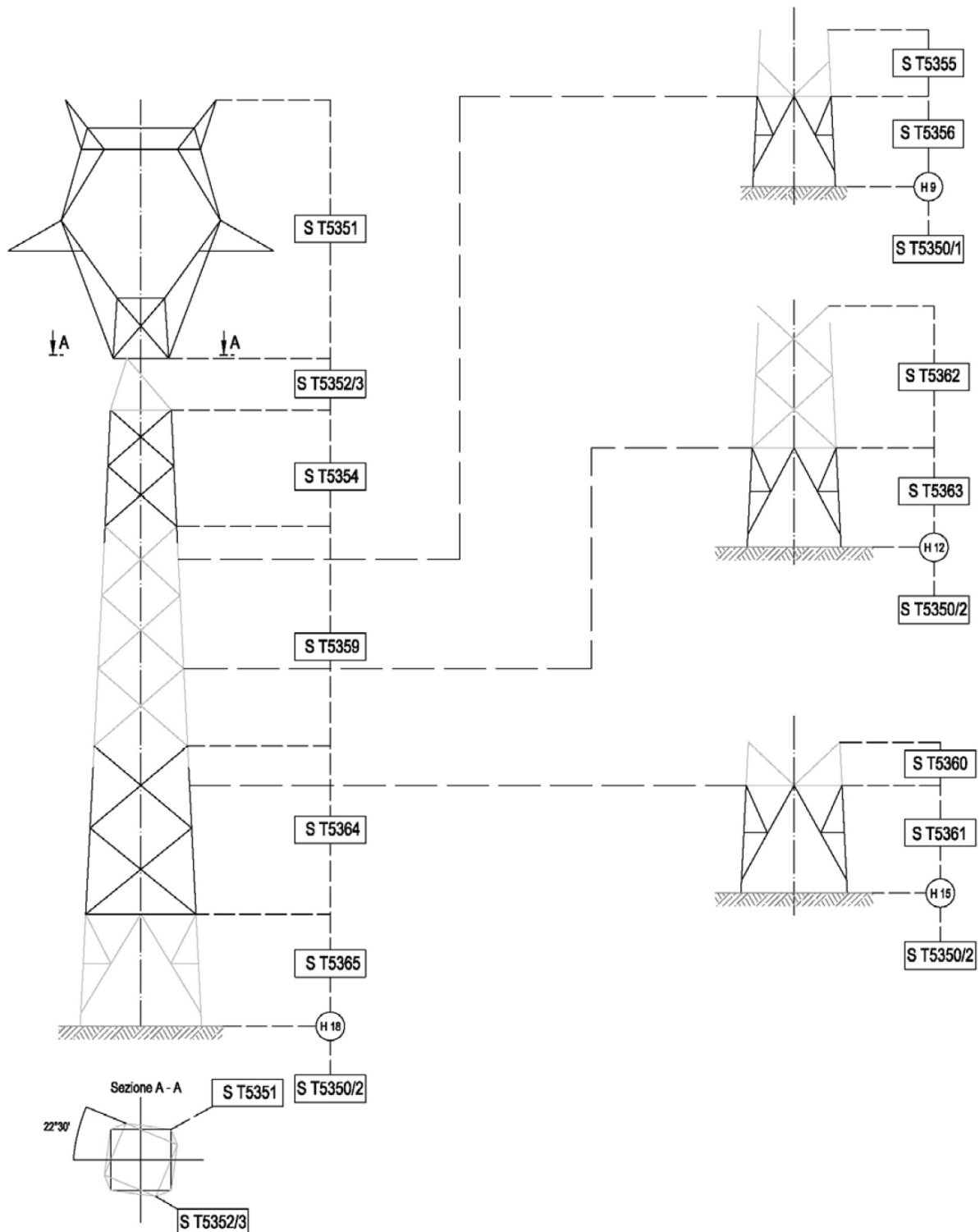

INGRESSO NORMALE A 0° CON PIATTAFORMA

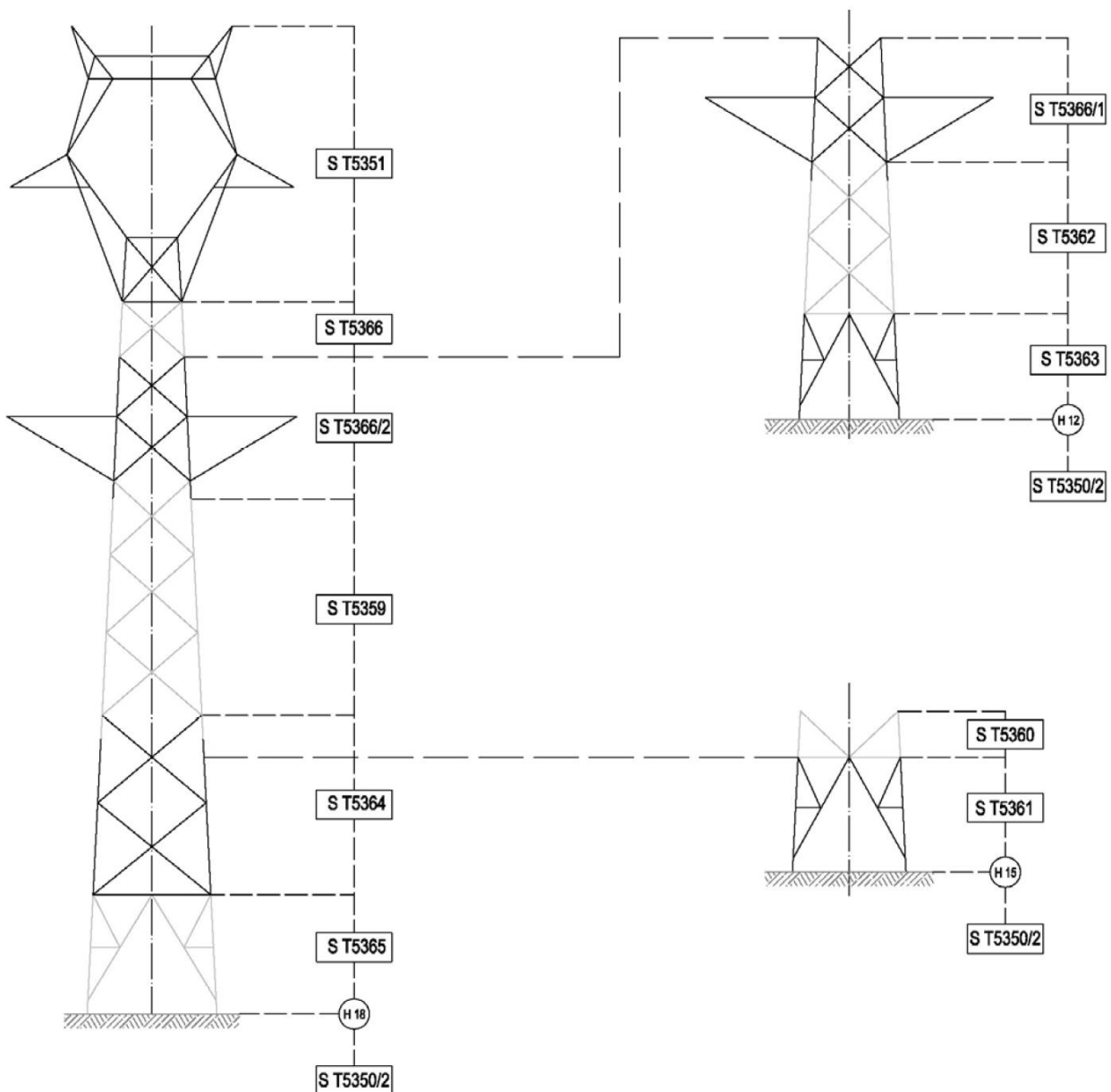

1.6 MESSA A TERRA DEI SOSTEGNI

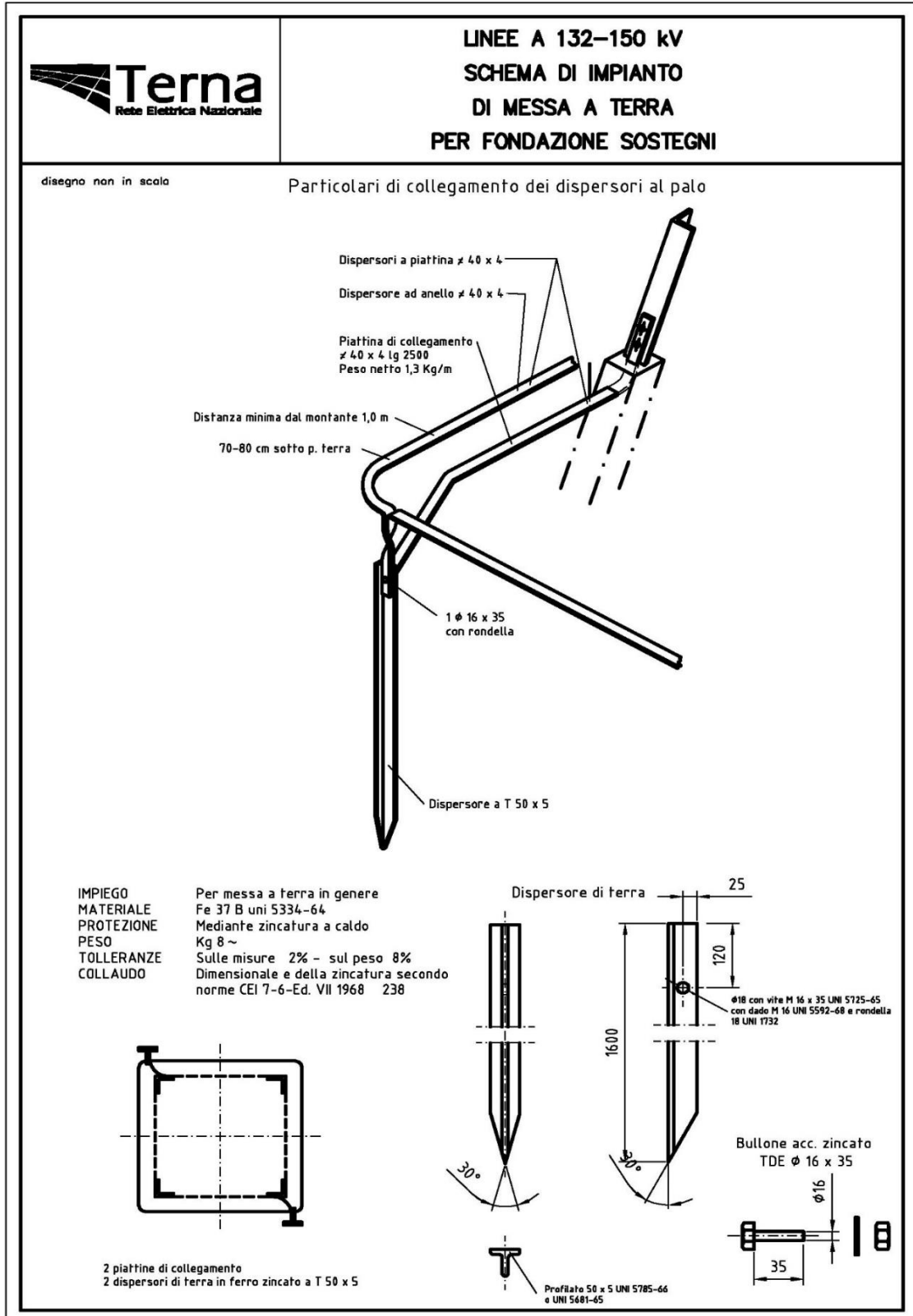

UNIFICAZIONE ENEL	DISPOSITIVI DI MESSA A TERRA	23 XX W
		LF 91
		Dicembre 1993 Ed. 6 — 1/8
<p>1) - I dispositivi di messa a terra sono dimensionati per:</p> <ul style="list-style-type: none"> - ottemperare alle prescrizioni delle Norme vigenti (DPR 21-6-1968 n. 1062, par. 2. 1. 13); - ridurre le resistenze di terra dei sostegni per mantenere in limiti accettabili le sollecitazioni degli isolamenti in caso di fulminazione del sostegno; - consentire il corretto funzionamento delle protezioni. <p>2) - In questa tabella vengono presentati dispositivi validi per resistività di terreno $\rho \leq 2000 \Omega \cdot m$. Per valori di resistività superiori dovranno essere adottati dispositivi o criteri particolari.</p> <p>3) - I dispositivi di messa a terra sono realizzati con piattina zincata 4×40, nelle lunghezze 2,50 m, 4,60 m e 6,00 m, forate alle due estremità con 2 fori $\varnothing 13,5$ e collegate tra loro con bulloni a filettatura completa $\varnothing 12 \times 30$ (tab. UNI 5.725/65). Esiste poi un collegamento speciale da utilizzarsi su dispositivi di m. a. t. 91/6.</p> <p>4) - Il quadro del foglio 2 della presente tabella indica la correlazione tra resistività del terreno e tipo di dispersore, nonché la composizione dei vari tipi di dispersore; i quadri dei fogli 3 ÷ 8 illustrano gli schemi di insieme e le modalità di piegatura delle piattine.</p> <p>5) - Gli elementi strutturali componenti i dispositivi di messa a terra sono illustrati nella tab. F 701.</p>		

UNIFICAZIONE

ENEL

23 XX W

LF 91

 Dicembre 1993
 Ed. 6 – 2/8

ELEMENTI STRUTTURALI COSTITUENTI I DISPERSORI

DISPOSITIVO	Rif.	IMPIEGO PER RESISTIVITÀ DEL TERRENO (Ω·m) da a	N. BRACCI PER SOSTE- GNO	TRATTO AUSI- LIARIO	ELEMENTI STRUTTURALI COMPONENTI I BRACCI DEL DISPERSORE									
					I Tratto		II Tratto		III Tratto		IV Tratto		V Tratto	
					N.	Piega	N.	Piega	N.	Piega	N.	Piega	N.	Piega
MT1	91/1	0 ÷ 50	2	—	701/1	1	—	—	—	—	—	—	—	—
MT2	91/2	50 ÷ 150	4	—	701/1	2	—	—	—	—	—	—	—	—
MT3	91/3	150 ÷ 300	4	—	701/1	3	701/2	1	—	—	—	—	—	—
MT4	91/4	300 ÷ 600	4	—	701/1	3	701/2	2	701/2	1	—	—	—	—
MT5	91/5	600 ÷ 1300	4	—	701/1	3	701/2	2	701/2	2	701/2	2	701/2	1
MT6	91/6	1300 ÷ 2000	12	701/3	701/2	2	701/2	2	701/2	1	—	—	—	—



SARDEOLICA
Renewable Energy



ENERGY
ENVIRONMENT
ENGINEERING



SARTEC
Industrial
Services & Technologies

UNIFICAZIONE

ENEL

23 XX W

LF 91

Dicembre 1993
Ed. 6 - 3/8

91/1

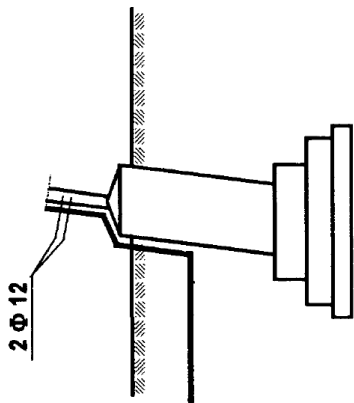
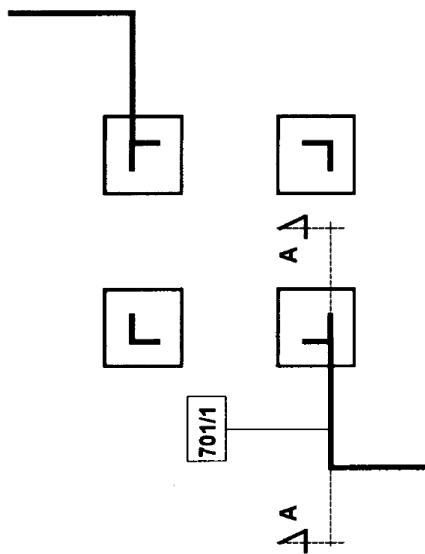

SEZ. A - A

91/2

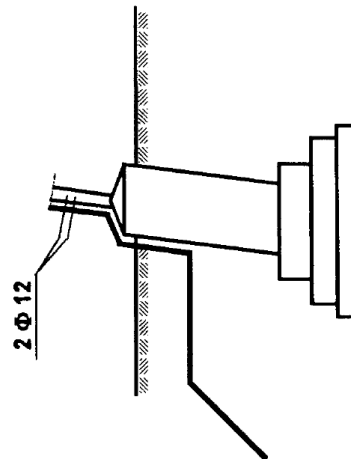
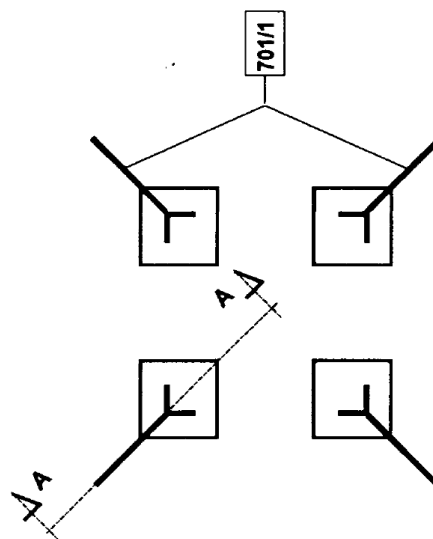

SEZ. A - A

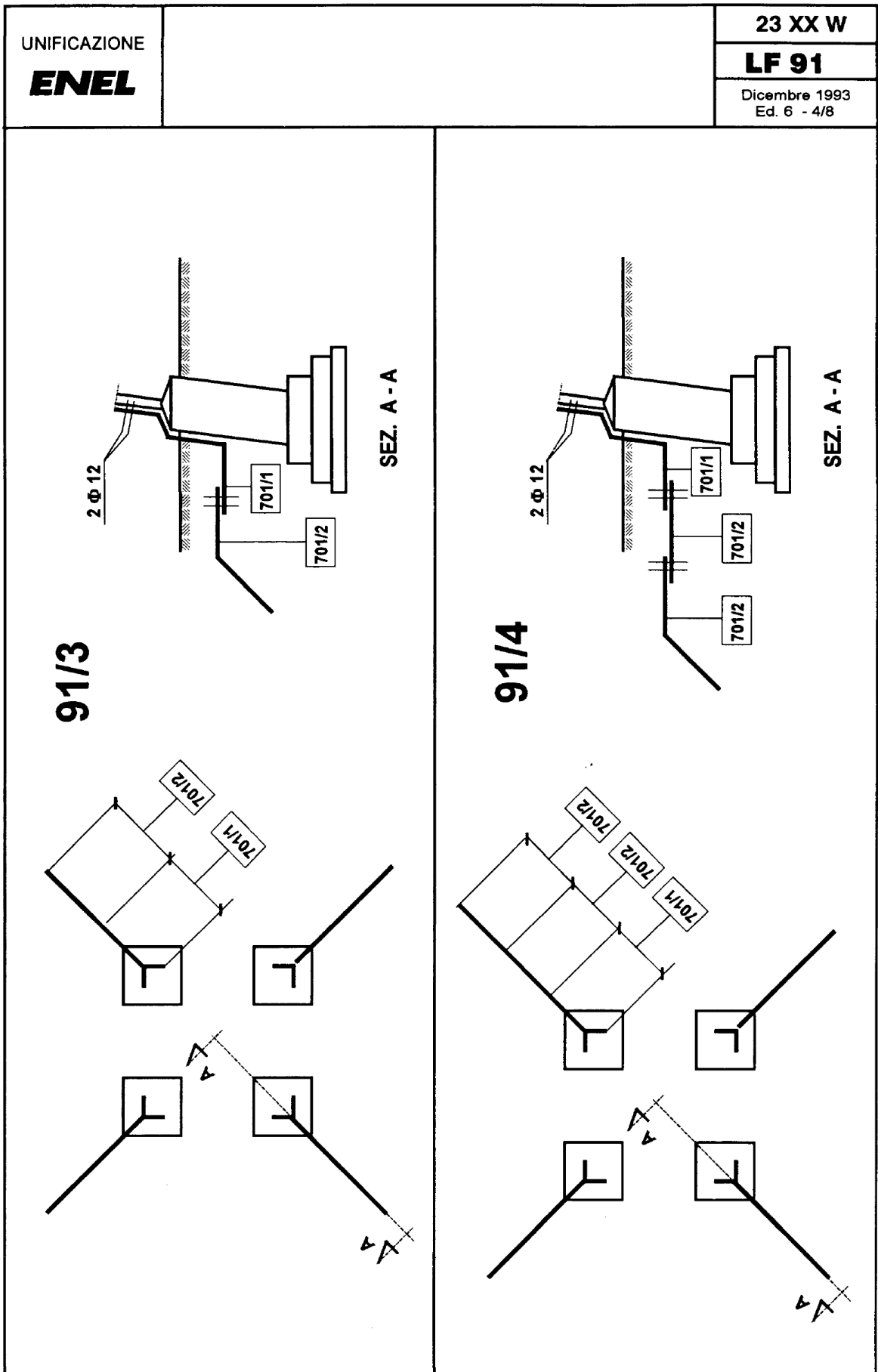



SARDEOLICA
Renewable Energy

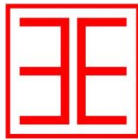

E N E R G Y
E N V I R O N M E N T
E N G I N E E R I N G



SARTEC
Industrial
Services & Technologies

UNIFICAZIONE

ENEL

23 XX W

LF 91

Dicembre 1993
Ed. 6 - 5/8

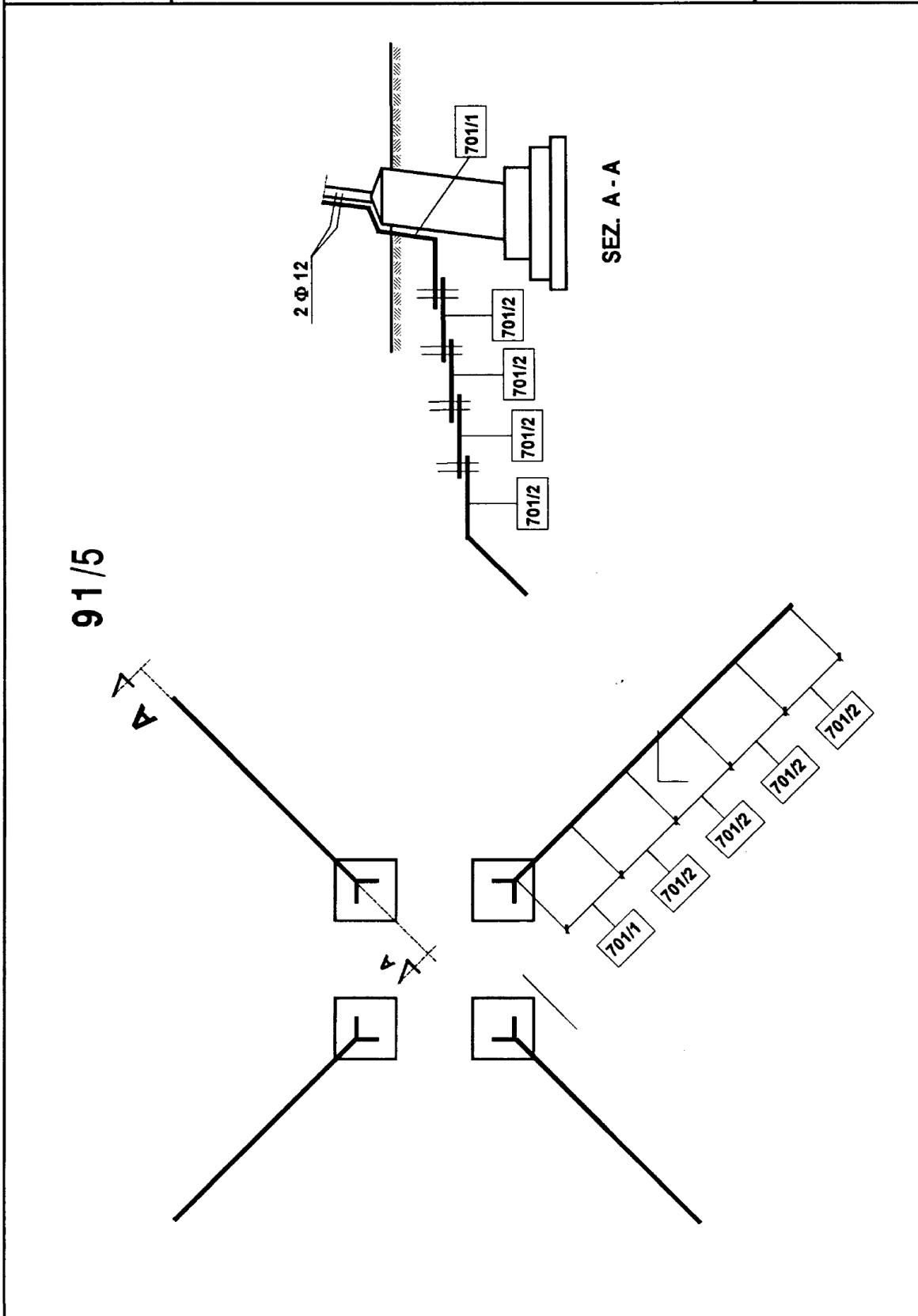

UNIFICAZIONE ENEL	23 XX W
	LF 91
	Dicembre 1993 Ed. 6 - 6/8

91/6

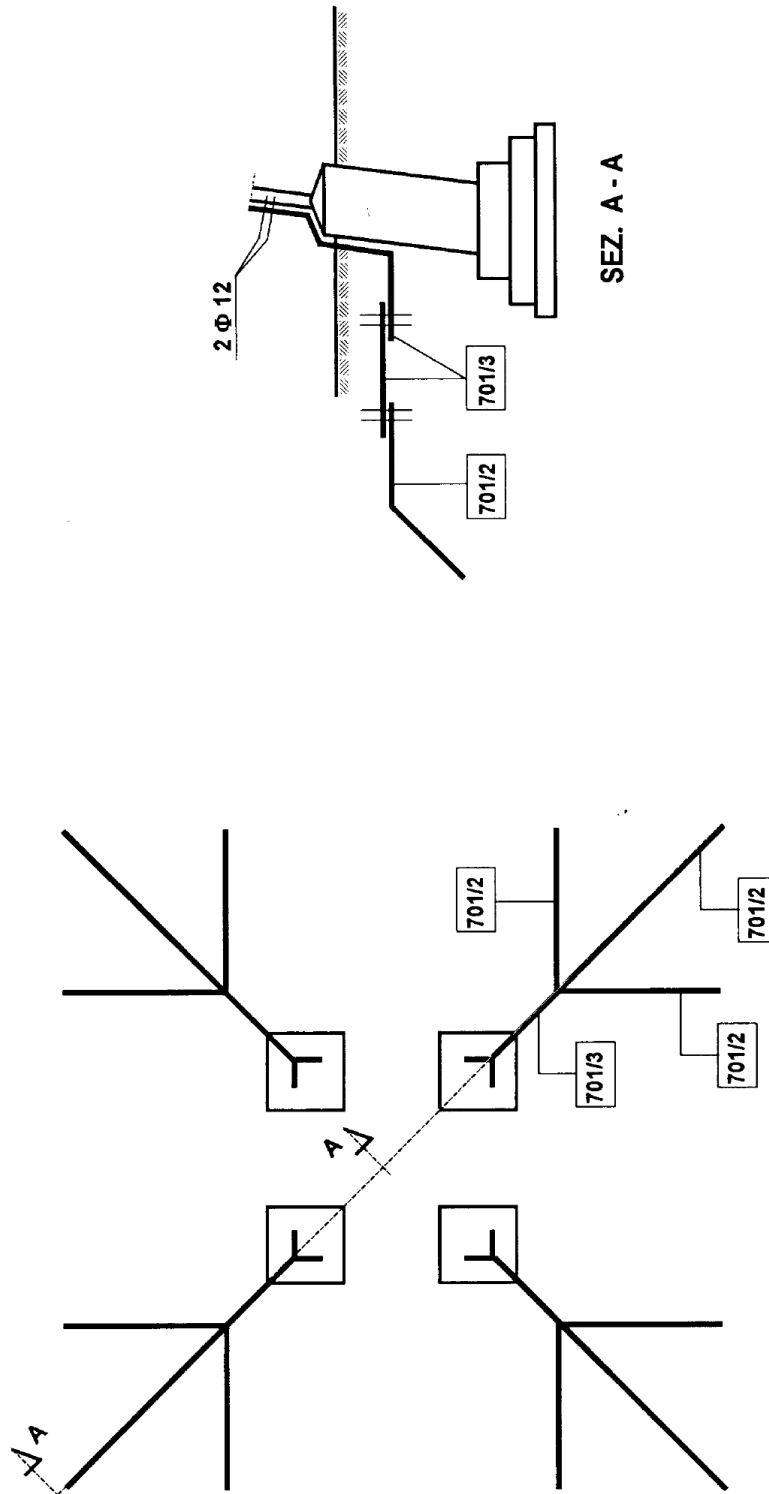



SARDEOLICA
Renewable Energy



E N E R G Y
E N V I R O N M E N T
E N G I N E E R I N G



SARTEC
Industrial
Services & Technologies

UNIFICAZIONE

ENEL

23 XX W

LF 91

Dicembre 1993
Ed. 6 - 7/8

701/1

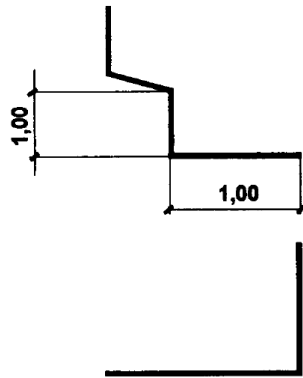

PIEGA

1

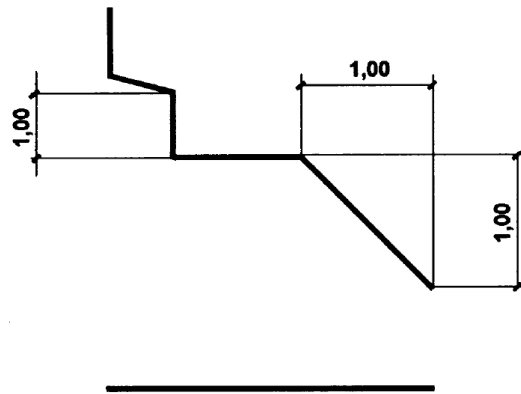

PIEGA

2

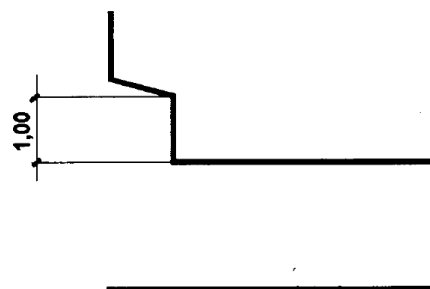

PIEGA

3



SARDEOLICA
Renewable Energy

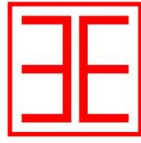

E N E R G Y
E N V I R O N M E N T
E N G I N E E R I N G



SARTEC
Industrial
Services & Technologies

UNIFICAZIONE

ENEL

23 XX W

LF 91

Dicembre 1993
Ed. 6 - 8/8

701/2

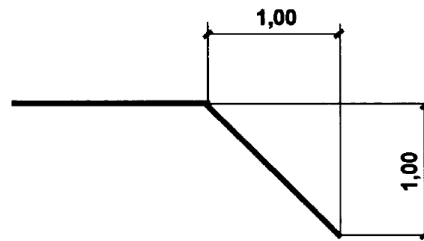

PIEGA

1



PIEGA

2

701/3

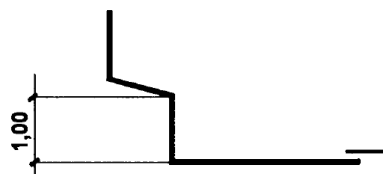

1.7 FONDAZIONI SOSTEGNI

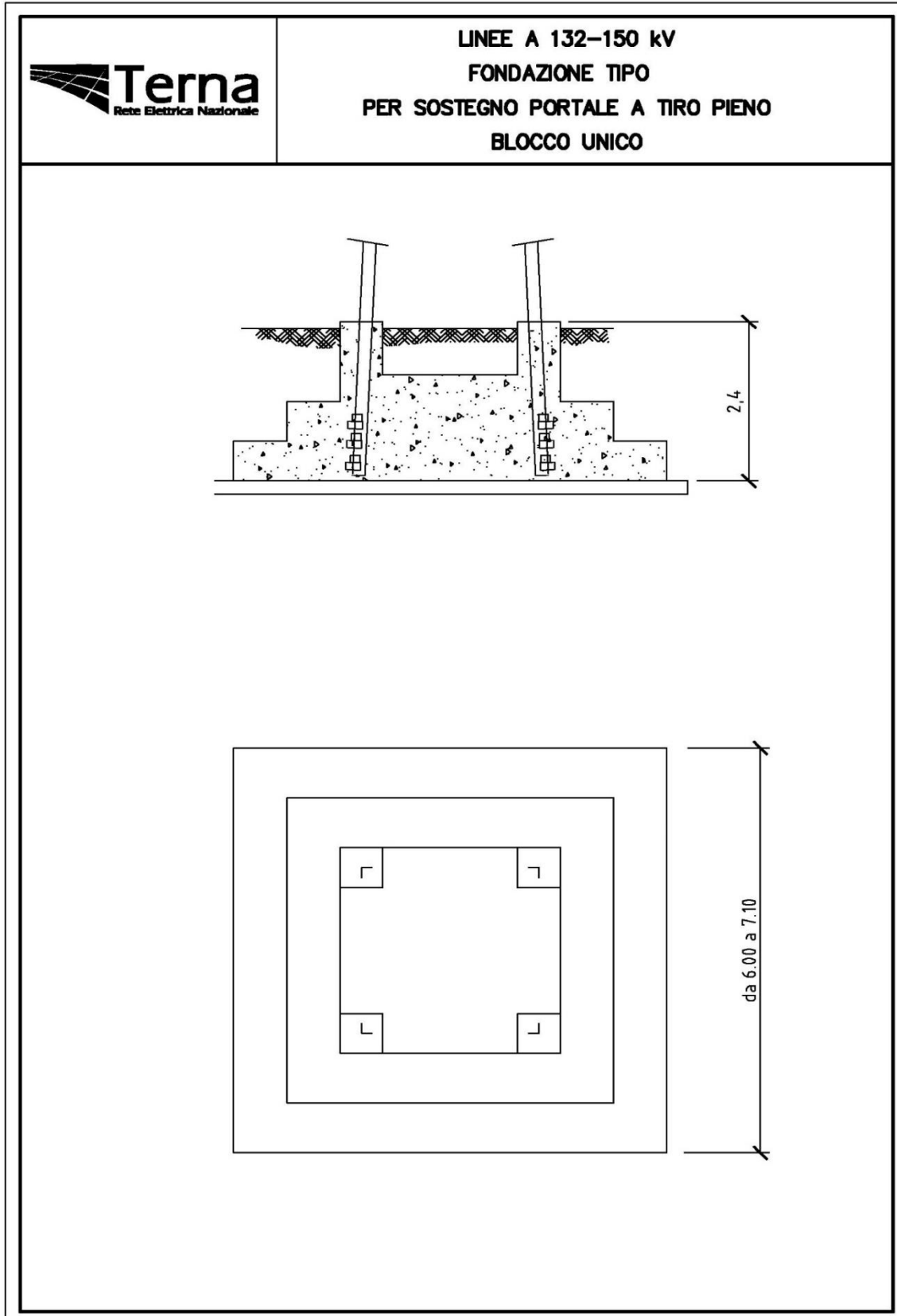

Terna

Schematico fondazione su pali trivellati per sostegni a traliccio di linee elettriche alta tensione

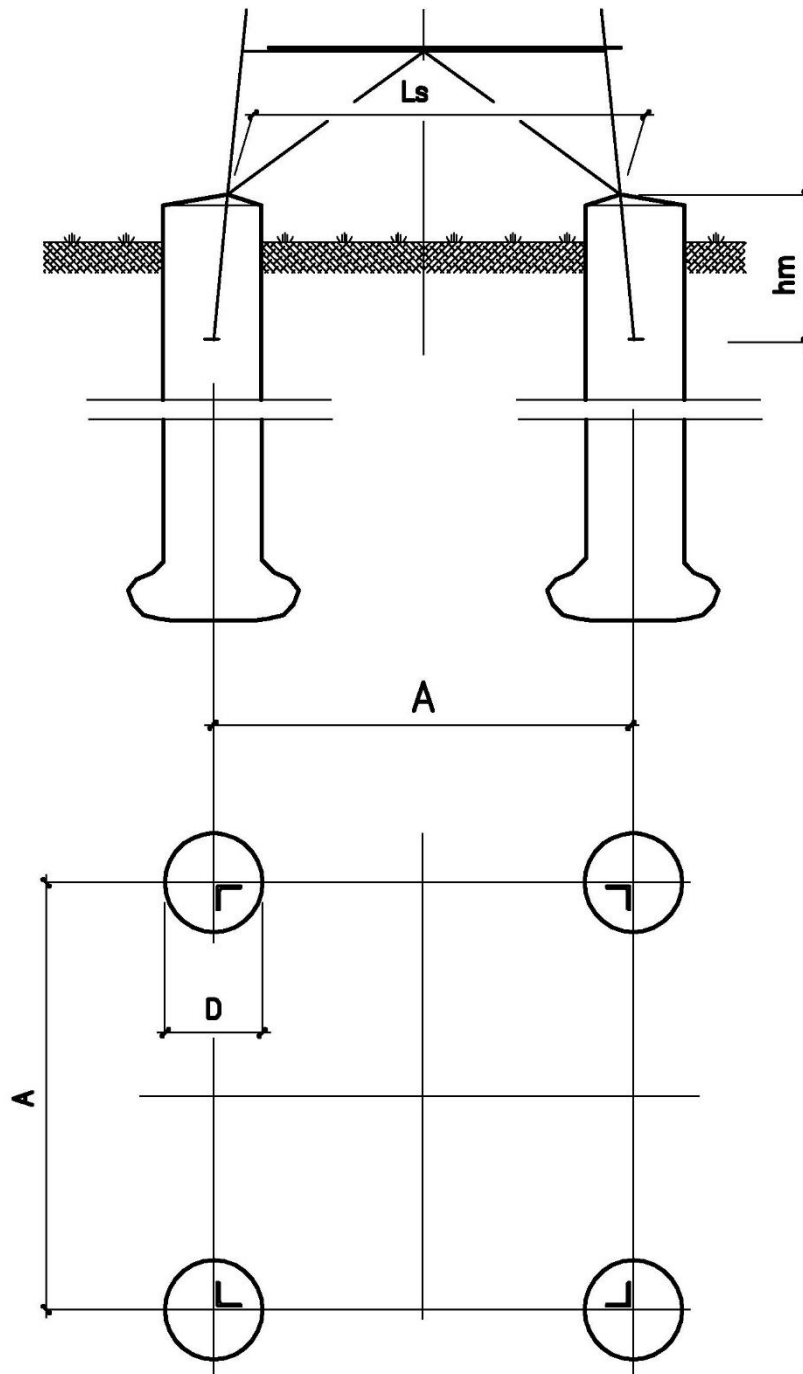

1 FONDAZIONI DI CLASSE CR $\sigma_{amm} = 3,9 \text{ daN/cm}^2$ – F102

SEZIONE B-B PLINTO DI FONDAZIONE

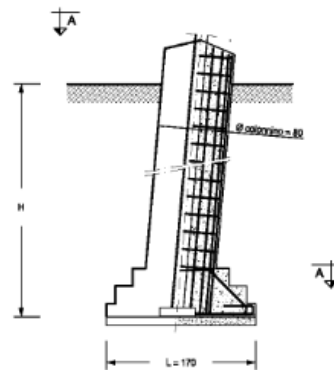

PIANTA - SEZIONE A-A PLINTO FONDAZIONE

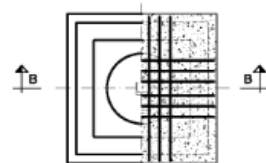

Fondazione		Massa armatura	Volumi			Carichi dimensionanti (daN)			Serie di impiego
Tipo	H (cm)	Ptot (kg)	Volume cls-250 (m³)	Volume cls-150 (m³)	Volume scavo (m³)	Compressione	Trazione	Taglio	ST/DT
102/275	275	181,28	2,432	0,289	8,237	40847	38981	6140	ST
102/295	295	189,22	2,533	0,289	8,815	48093	44385	6468	ST

DOCUMENTI DI RIFERIMENTO:

- *Tabella delle corrispondenze sostegni- monconi- fondazioni:*
 - SEMPLICE TERNA: doc. 150STINFON
- *Elenco documenti fondazioni- Rapporti di calcolo – Disegni costruttivi:*
 - SEMPLICE TERNA: doc. 150STINFDN
- *Disegno costruttivo:* doc. P005DF001

2 FONDAZIONI DI CLASSE CR $\sigma_{amm} = 2,0$ e $3,9$ daN/cm² – F103

SEZIONE B-B PLINTO DI FONDAZIONE

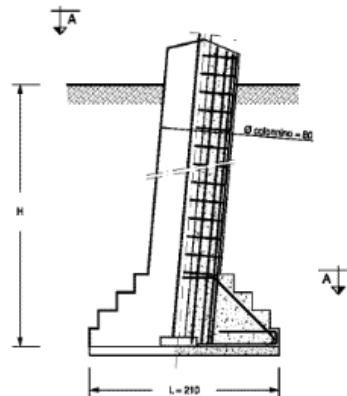

PIANTA - SEZIONE A-A PLINTO FONDAZIONE

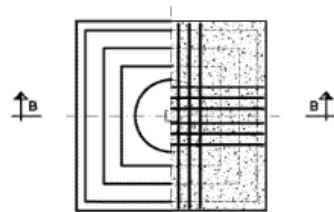

$\sigma_{amm} = 3,9$ daN/cm²									
Fondazione	Massa armatura	Volumi			Carichi dimensionanti (daN)			Serie di impiego	
Tipo	H (cm)	Plot (kg)	Volume cls-250 (m ³)	Volume cls-150 (m ³)	Volume scavo (m ³)	Compressione	Trazione	Taglio	ST/DT
103/275	275	189,52	3,477	0,441	12,509	49328	45781	6357	ST
103/285	285	194,01	3,528	0,441	13,010	54518	50063	5965	ST
103/295	295	197,46	3,578	0,441	13,451	57789	53074	7168	ST e DT
103/305	305	201,95	3,628	0,441	13,892	64215	57595	5852	ST e DT
103/325	325	209,89	3,729	0,441	14,774	71840	64832	7757	ST e DT

$\sigma_{amm} = 2,0$ daN/cm²									
Fondazione	Massa armatura	Volumi			Carichi dimensionanti (daN)			Serie di impiego	
Tipo	H (cm)	Plot (kg)	Volume cls-250 (m ³)	Volume cls-150 (m ³)	Volume scavo (m ³)	Compressione	Trazione	Taglio	ST/DT
103/335	335	213,34	3,779	0,441	15,215	48093	44385	6468	ST

DOCUMENTI DI RIFERIMENTO:

- *Tabella delle corrispondenze sostegni- monconi- fondazioni:*
 - SEMPLICE TERNA: doc. 150STINFON
 - DOPPIA TERNA: doc. 150DTINFON
- *Elenco documenti fondazioni- Rapporti di calcolo – Disegni costruttivi:*
 - SEMPLICE TERNA: doc. 150STINFON
 - DOPPIA TERNA: doc. 150DTINFON
- *Disegno costruttivo:* doc. P005DF002

3 FONDAZIONI DI CLASSE CR $\sigma_{amm} = 2,0$ e $3,9$ daN/cm² – F104

SEZIONE B-B PLINTO DI FONDAZIONE

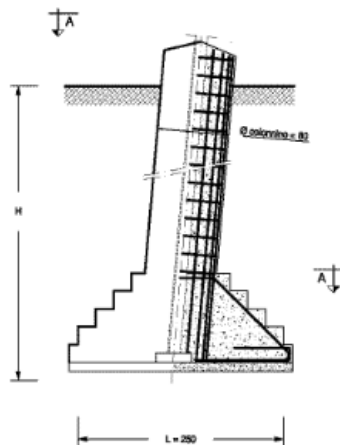

PIANTA - SEZIONE A-A PLINTO FONDAZIONE

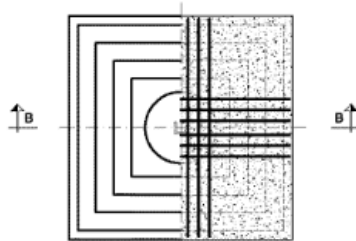

$\sigma_{amm} = 3,9$ daN/cm ²									
Fondazione		Massa armatura	Volumi			Carichi dimensionanti (daN)			Serie di impiego
Tipo	H (cm)	Plot (kg)	Volume cls-250 (m ³)	Volume cls-150 (m ³)	Volume scavo (m ³)	Compressione	Trazione	Taglio	ST/DT
104/305	305	290,32	4,954	0,625	19,688	79459	71070	6535	ST e DT
104/315	315	294,49	4,703	0,625	20,313	83355	74958	11329	ST (C.V) e DT (M)

$\sigma_{amm} = 2,0$ daN/cm ²									
Fondazione		Massa armatura	Volumi			Carichi dimensionanti (daN)			Serie di impiego
Tipo	H (cm)	Plot (kg)	Volume cls-250 (m ³)	Volume cls-150 (m ³)	Volume scavo (m ³)	Compressione	Trazione	Taglio	ST/DT
104/315	315	294,49	4,703	0,625	20,313	57789	53074	7168	ST (M,N,P) e DT (L,N)
104/355	355	313,27	5,205	0,625	22,813	71840	64832	7757	ST e DT

DOCUMENTI DI RIFERIMENTO:

- *Tabella delle corrispondenze sostegni- monconi- fondazioni:*
 - SEMPLICE TERNA: doc. 150STINFON
 - DOPPIA TERNA: doc. 150DTINFON
- *Elenco documenti fondazioni- Rapporti di calcolo – Disegni costruttivi:*
 - SEMPLICE TERNA: doc. 150STINFON
 - DOPPIA TERNA: doc. 150DTINFON
- *Disegno costruttivo:* doc. P005DF003

4 FONDAZIONI DI CLASSE CR $\sigma_{amm} = 3,9 \text{ daN/cm}^2$ – F105

SEZIONE B-B PLINTO DI FONDAZIONE

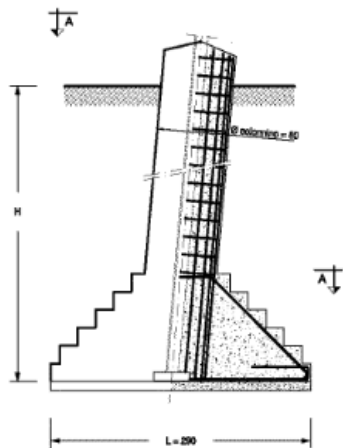

PIANTA - SEZIONE A-A PLINTO FONDAZIONE

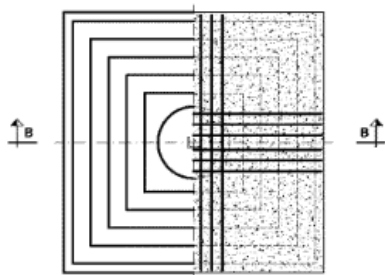

Fondazione	Tipo	H (cm)	Ptot (kg)	Volumi			Carichi dimensionanti (daN)			Serie di Impiego
				Volume cls-250 (m ³)	Volume cls-150 (m ³)	Volume scavo (m ³)	Compressione	Trazione	Taglio	
105/325		325	361,96	6,844	0,841	28,174	86406	81200	8088	ST
105/335		335	365,90	6,894	0,841	29,015	109913	99224	8054	ST e DT
							109918	99242	8055	DT (V pesante)
105/345		345	370,88	6,944	0,841	29,856	120173	105875	7240	ST e DT
							120241	105898	6094	DT (V pesante)

DOCUMENTI DI RIFERIMENTO:

- *Tabella delle corrispondenze sostegni- monconi- fondazioni:*
 - SEMPLICE TERNA: doc. 150STINFON
 - DOPPIA TERNA: doc. 150DTINFON
- *Elenco documenti fondazioni- Rapporti di calcolo – Disegni costruttivi:*
 - SEMPLICE TERNA: doc. 150STINFON
 - DOPPIA TERNA: doc. 150DTINFON
- *Disegno costruttivo:* doc. P005DF004

5 FONDAZIONI DI CLASSE CR $\sigma_{amm} = 2,0 \text{ daN/cm}^2$ – F106

SEZIONE B-B PLINTO DI FONDAZIONE

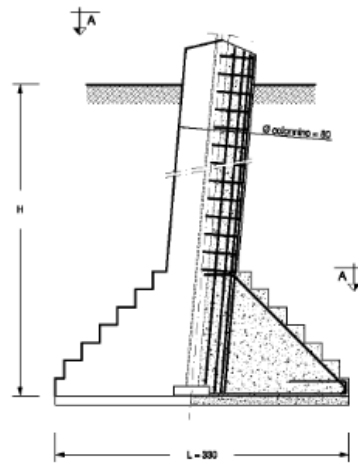

PIANTA - SEZIONE A-A PLINTO FONDAZIONE

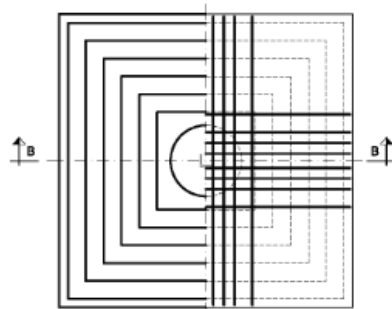

Fondazione		Massa armatura		Volumi			Carichi dimensionanti (daN)			Serie di impiego
Tipo	H (cm)	Pilot (kg)	Volume cls-250 (m ³)	Volume cls-150 (m ³)	Volume scavo (m ³)	Compressione	Trazione	Taglio	ST/DT	
106/365	365	354,64	9,362	1,089	40,838	120173	105875	8654	ST e DT	
						120241	105858	8655	DT (V pesante)	

DOCUMENTI DI RIFERIMENTO:

- *Tabella delle corrispondenze sostegni- monconi- fondazioni:*
 - SEMPLICE TERNA: doc. 150STINFON
 - DOPPIA TERNA: doc. 150DTINFON
- *Elenco documenti fondazioni- Rapporti di calcolo – Disegni costruttivi:*
 - SEMPLICE TERNA: doc. 150STINFON
 - DOPPIA TERNA: doc. 150DTINFON
- *Disegno costruttivo:* doc. P005DF008

6 FONDAZIONI DI CLASSE CR $\sigma_{amm} = 3,9 \text{ daN/cm}^2$ – F107

SEZIONE B-B PLINTO DI FONDAZIONE

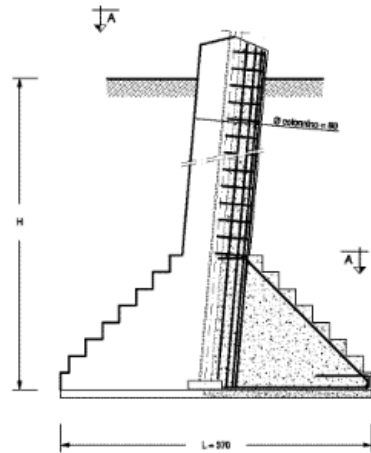

PIANTA - SEZIONE A-A PLINTO FONDAZIONE

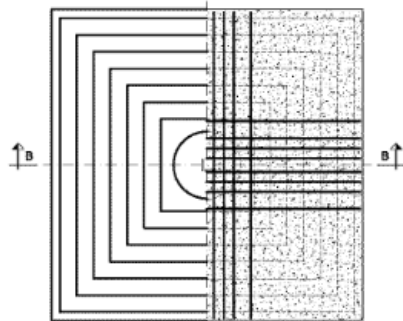

Fondazione	Massa armatura	Volumi			Carichi dimensionanti (daN)			Serie di impiego	
		Volume cls-250 (m ³)	Volume cls-150 (m ³)	Volume scavo (m ³)	Compressione	Trazione	Taglio		
107/305	305	679,18	11,970	1,369	43,124	128909	118194	17613	St e DT
						122013	106924	5599	DT (V pesante)

DOCUMENTI DI RIFERIMENTO:

- *Tabella delle corrispondenze sostegni- monconi- fondazioni:*
 - SEMPLICE TERNA: doc. 150STINFON
 - DOPPIA TERNA: doc. 150DTINFON
- *Elenco documenti fondazioni- Rapporti di calcolo – Disegni costruttivi:*
 - SEMPLICE TERNA: doc. 150STINFDN
 - DOPPIA TERNA: doc. 150DTINFDN
- *Disegno costruttivo:* doc. P005DF005

7 FONDAZIONI DI CLASSE CR $\sigma_{amm} = 3,9 \text{ daN/cm}^2$ – F108
SEZIONE B-B PLINTO DI FONDAZIONE

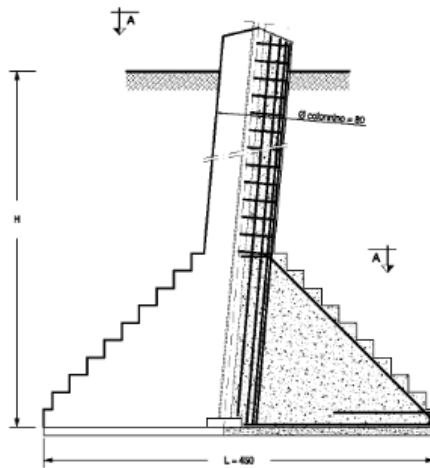

PIANTA - SEZIONE A-A PLINTO FONDAZIONE

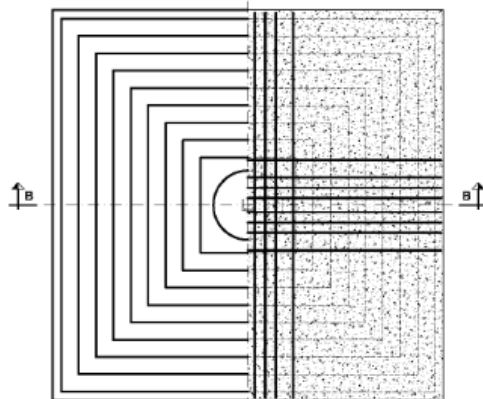

Fondazione		Massa armatura		Volumi			Carichi dimensionanti (daN)			Serie di impiego
Tipo	H (cm)	Ptot (kg)	Volume cls-250 (m ³)	Volume cls-150 (m ³)	Volume scavo (m ³)	Compressione	Trazione	Taglio	ST/DT	
108/345	345	821,10	20,022	2,025	71,888	206395	189104	10739	DT	

DOCUMENTI DI RIFERIMENTO:

- *Tabella delle corrispondenze sostegni- monconi- fondazioni:*
 - DOPPIA TERNA: doc. 150DTINFON
- *Elenco documenti fondazioni- Rapporti di calcolo – Disegni costruttivi:*
 - DOPPIA TERNA: doc. 150DTINFON
- *Disegno costruttivo:* doc. P005DF006

8 FONDAZIONI DI CLASSE CR $\sigma_{amm} = 3,9 \text{ daN/cm}^2$ – F109

SEZIONE B-B PLINTO DI FONDAZIONE

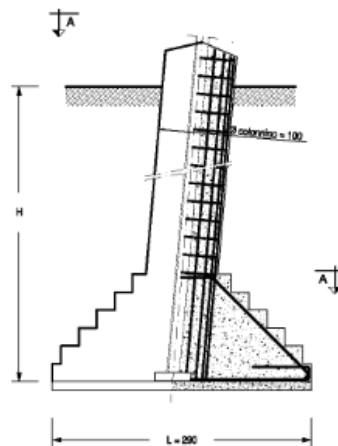

PIANTA - SEZIONE A-A PLINTO FONDAZIONE

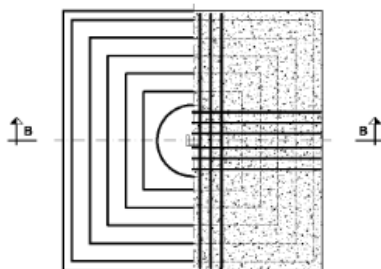

Fondazione	Massa armatura		Volumi			Carichi dimensionanti (daN)			Serie di Impiego
	Tipo	H (cm)	Plot (kg)	Volume cls-250 (m³)	Volume cls-150 (m³)	Volume scavo (m³)	Compressione	Trazione	
109/325	325	477,24	7,536	0,841	28,174	86447	82151	15995	ST
109/335	335	484,35	7,615	0,841	29,015	107019	99769	21290	ST
109/365	365	508,22	7,850	0,841	31,538	119638	110215	17643	ST

DOCUMENTI DI RIFERIMENTO:

- *Tabella delle corrispondenze sostegni- monconi- fondazioni:*
 - SEMPLICE TERNA: doc. 150STINFON
- *Elenco documenti fondazioni- Rapporti di calcolo – Disegni costruttivi:*
 - SEMPLICE TERNA: doc. 150STINFDN
- *Disegno costruttivo:* doc. P005DF007

9 FONDAZIONI DI CLASSE CR $\sigma_{amm} = 2,0 \text{ daN/cm}^2$ – F110

SEZIONE B-B PLINTO DI FONDAZIONE

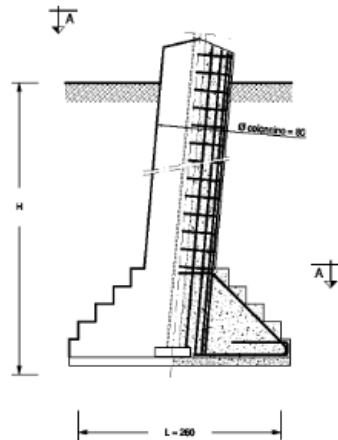

PIANTA - SEZIONE A-A PLINTO FONDAZIONE

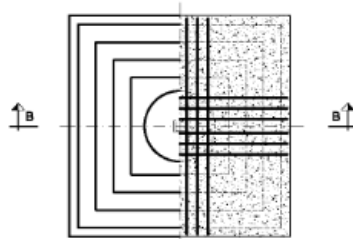

Fondazione	Massa armatura	Volumi			Carichi dimensionanti (daN)			Serie di impiego	
		Pilot (kg)	Volume cls-250 (m ³)	Volume cls-150 (m ³)	Volume scavo (m ³)	Compressione	Trazione		Taglio
110/385		482,91	5,458	0,676	26,702	83355	74958	11329	ST e DT

DOCUMENTI DI RIFERIMENTO:

- *Tabella delle corrispondenze sostegni- monconi- fondazioni:*
 - SEMPLICE TERNA: doc. 150STINFON
 - DOPPIA TERNA: doc. 150DTINFON
- *Elenco documenti fondazioni- Rapporti di calcolo – Disegni costruttivi:*
 - SEMPLICE TERNA: doc. 150STINFON
 - DOPPIA TERNA: doc. 150DTINFON
- *Disegno costruttivo:* doc. P005DF009

10 FONDAZIONI DI CLASSE CR $\sigma_{amm} = 2,0 \text{ daN/cm}^2$ – F111

SEZIONE B-B PLINTO DI FONDAZIONE

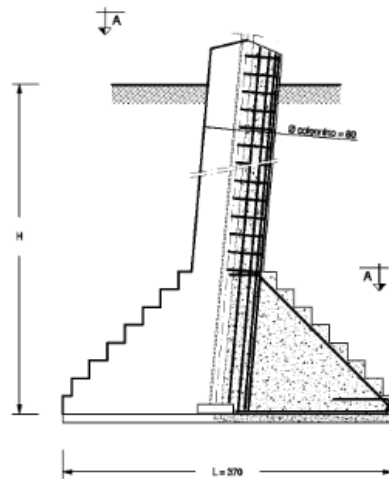

PIANTA - SEZIONE A-A PLINTO FONDAZIONE

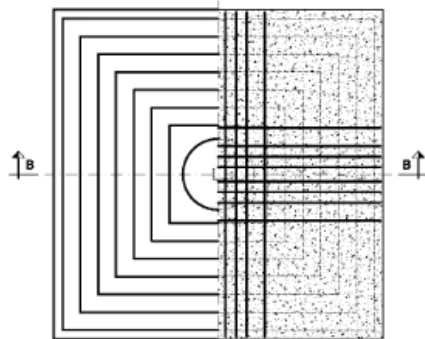

Fondazione	Tipo	H (cm)	Pisc (kg)	Volumi			Carichi dimensionanti (daN)			Serie di impiego
				Volume cls-250 (m ³)	Volume cls-150 (m ³)	Volume scavo (m ³)	Compressione	Trazione	Taglio	
111/345		345	514,58	12,171	1,309	48,600	128909	118194	17613	ST e DT
							122013	106924	5599	DT (V pesante)

DOCUMENTI DI RIFERIMENTO:

- *Tabella delle corrispondenze sostegni- monconi- fondazioni:*
 - SEMPLICE TERNA: doc. 150STINFON
 - DOPPIA TERNA: doc. 150DTINFON
- *Elenco documenti fondazioni- Rapporti di calcolo – Disegni costruttivi:*
 - SEMPLICE TERNA: doc. 150STINFON
 - DOPPIA TERNA: doc. 150DTINFON
- *Disegno costruttivo:* doc. P005DF010

11 FONDAZIONI DI CLASSE CR $\sigma_{amm} = 2,0 \text{ daN/cm}^2$ – F112

SEZIONE B-B PLINTO DI FONDAZIONE

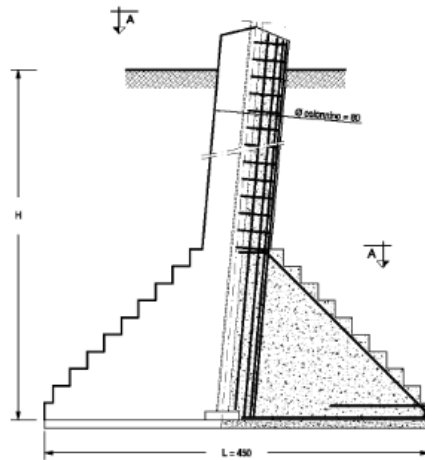

PIANTA - SEZIONE A-A PLINTO FONDAZIONE

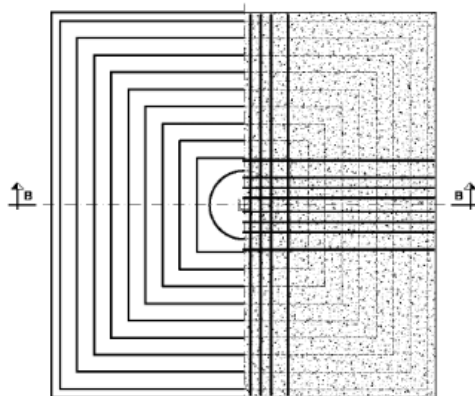

Fondazione	Massa armatura	Ptot (kg)	Volumi			Carichi dimensionanti (daN)			Serie di impiego
			Volume cis-250 (m³)	Volume cis-150 (m³)	Volume scavo (m³)	Compressione	Trazione	Taglio	
112/405		766,33	20,324	2,025	84,038	206395	189104	10739	DT

DOCUMENTI DI RIFERIMENTO:

- *Tabella delle corrispondenze sostegni- monconi- fondazioni:*
 - DOPPIA TERNA: doc. 150DTINFON
- *Elenco documenti fondazioni- Rapporti di calcolo – Disegni costruttivi:*
 - DOPPIA TERNA: doc. 150DTINFDN
- *Disegno costruttivo:* doc. P005DF011

12 FONDAZIONI DI CLASSE CR $\sigma_{amm} = 2,0 \text{ daN/cm}^2$ – F113

SEZIONE B-B PLINTO DI FONDAZIONE

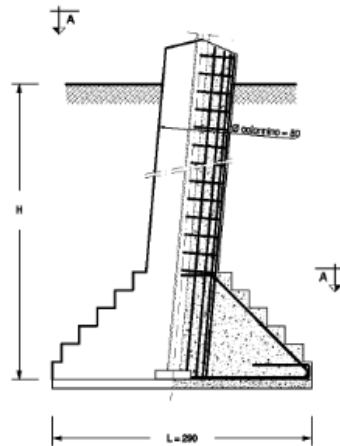

PIANTA - SEZIONE A-A PLINTO FONDAZIONE

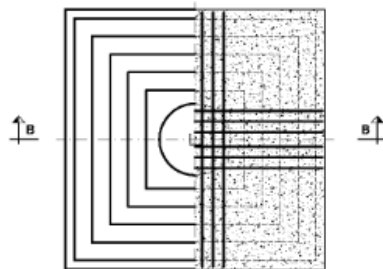

Fondazione		Massa armatura	Volumi			Carichi dimensionanti (daN)			Serie di impiego
Tipo	H (cm)	Ptot (kg)	Volume cls-250 (m ³)	Volume cls-150 (m ³)	Volume scavo (m ³)	Compressione	Trazione	Taglio	ST/DT
113/405	405	597,98	7,246	0,841	34,902	107019	99769	21290	ST

DOCUMENTI DI RIFERIMENTO:

- *Tabella delle corrispondenze sostegni- monconi- fondazioni:*
 - SEMPLICE TERNA: doc. 150STINFON
- *Elenco documenti fondazioni- Rapporti di calcolo – Disegni costruttivi:*
 - SEMPLICE TERNA: doc. 150STINFON
- *Disegno costruttivo:* doc. P005DF012

13 FONDAZIONI DI CLASSE CR $\sigma_{amm} = 2,0 \text{ daN/cm}^2$ – F114

SEZIONE B-B PLINTO DI FONDAZIONE

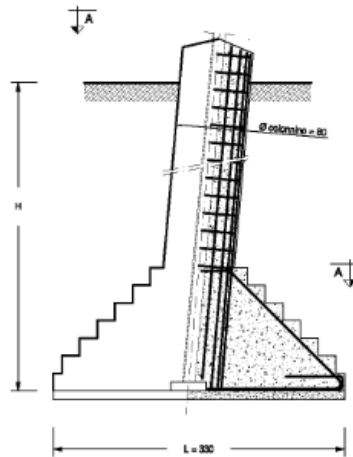

Fondazione	Massa armatura		Volumi			Carichi dimensionanti (daN)			Serie di Impiego
	Tipo	H (cm)	Ptot (kg)	Volume cls-250 (m ³)	Volume cls-150 (m ³)	Volume scavo (m ³)	Compressione	Trazione	
114/375	375	598,75	9,412	1,089	41,927	110064	107642	17643	ST

PIANTA - SEZIONE A-A PLINTO FONDAZIONE

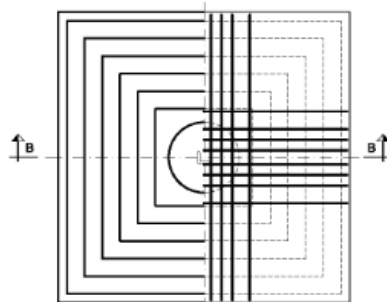

DOCUMENTI DI RIFERIMENTO:

- *Tabella delle corrispondenze sostegni- monconi- fondazioni:*
 - SEMPLICE TERNA: doc. 150STINFON
- *Elenco documenti fondazioni- Rapporti di calcolo – Disegni costruttivi:*
 - SEMPLICE TERNA: doc. 150STINFON
- *Disegno costruttivo:* doc. P005DF013

14 FONDAZIONI DI CLASSE CR $\sigma_{amm} = 3,9 \text{ daN/cm}^2$ – F115

SEZIONE B-B PLINTO DI FONDAZIONE

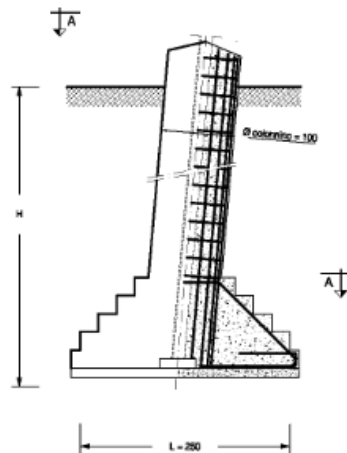

PIANTA - SEZIONE A-A PLINTO FONDAZIONE

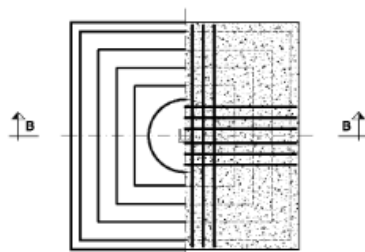

Fondazione	Massa armatura	Volumi			Carichi dimensionanti (daN)			Serie di impiego
		Volume cls-250 (m ³)	Volume cls-150 (m ³)	Volume scavo (m ³)	Compressione	Trazione	Taglio	
115/375	445,08	6,196	0,625	24,063	98572	88196	16033	ST

DOCUMENTI DI RIFERIMENTO:

- *Tabella delle corrispondenze sostegni- monconi- fondazioni:*
 - SEMPLICE TERNA: doc. 150STINFON
- *Elenco documenti fondazioni- Rapporti di calcolo – Disegni costruttivi:*
 - SEMPLICE TERNA: doc. 150STINFON
- *Disegno costruttivo:* doc. P005DF014

15 FONDAZIONI DI CLASSE CR $\sigma_{amm} = 3,9 \text{ daN/cm}^2$ – F116

SEZIONE B-B PLINTO DI FONDAZIONE

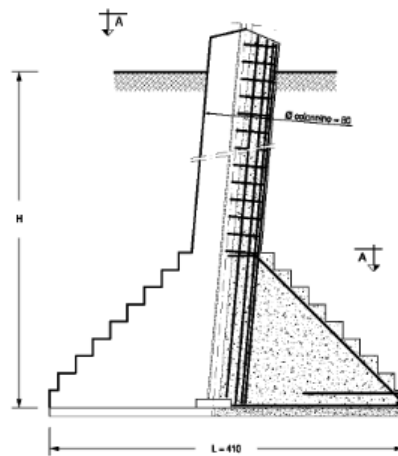

Fondazione	Massa armatura	Volumi			Carichi dimensionanti (daN)			Serie di impiego
		Tipologia	Volume cis-250 (m³)	Volume cis-150 (m³)	Volume scavo (m³)	Compressione	Trazione	
116/405	735,65	16,038	1,681	69,762	189620	175145	14204	DT

PIANTA - SEZIONE A-A PLINTO FONDAZIONE

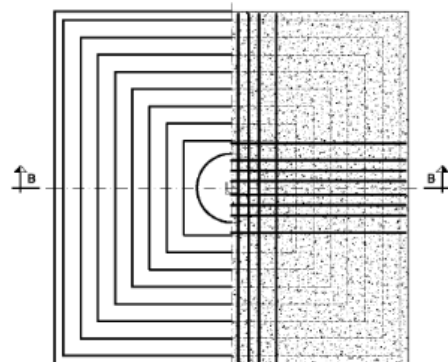

DOCUMENTI DI RIFERIMENTO:

- *Tabella delle corrispondenze sostegni- monconi- fondazioni:*
- DOPPIA TERNA: doc. 150DTINFON
- *Elenco documenti fondazioni- Rapporti di calcolo – Disegni costruttivi:*
- DOPPIA TERNA: doc. 150DTINFDN
- *Disegno costruttivo:* doc. P005DF015

16 FONDAZIONI DI CLASSE CR $\sigma_{amm} = 2,0 \text{ daN/cm}^2$ - F301

SEZIONE B-B/C-C PLINTO DI FONDAZIONE

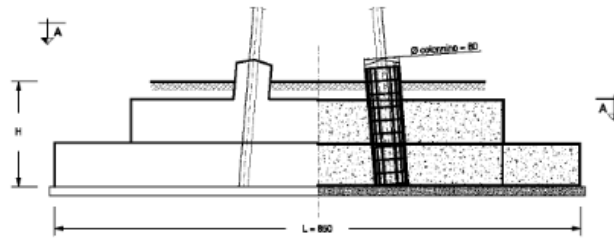

Fondazione		Massa armatura	Volumi			Carichi dimensionanti (daN)						Serie di impiego
Tipo	H (cm)	Ptot (kg)	Volume cls-250 (m³)	Volume cls-150 (m³)	Volume scavo (m³)	Fx	Fy	P	Mx	My	Azione di riferimento	ST/DT
301/240	240	7258	78,7	15,1	196,8	1,98 E+04	-3,36E+04	2,70E+04	3,71E+05	2,45E+05	Max momento MX e max azione verticale	ST
						5,47E+04	-2,98E+03	2,21E+04	4,27E+04	5,95E+05	Max momento MY	

PIANTA - SEZIONE A-A PLINTO FONDAZIONE

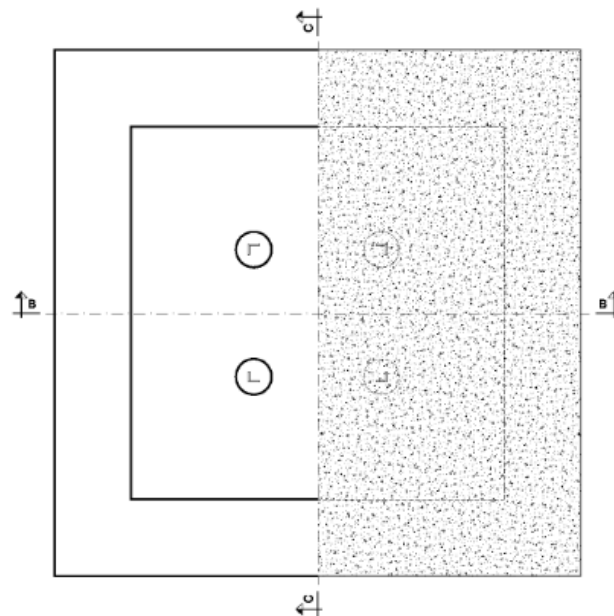

DOCUMENTI DI RIFERIMENTO:

- Tabella delle corrispondenze sostegni-monconi-fondazioni:
- SEMPLICE TERNA: doc. 150STINFON
- Elenco documenti fondazioni- Rapporti di calcolo - Disegni costruttivi:
- SEMPLICE TERNA: doc. 150STINFON
- Disegno costruttivo: doc. P005DFB02

17 FONDAZIONI DI CLASSE CR $\sigma_{amm} = 2,0 \text{ daN/cm}^2$ – F302

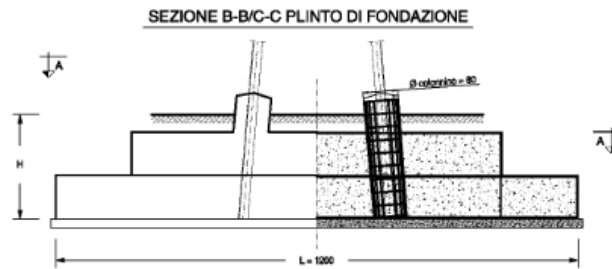

Fondazione		Massa armatura	Volumi			Carichi dimensionanti (daN)						Serie di impiego
Tipo	H (cm)	Plot (kg)	Volume cls-250 (m³)	Volume cls-150 (m³)	Volume scavo (m³)	Fx	Fy	P	Mx	My	Azione di riferimento	ST/DT
302/240	240	17375	218,0	29,8	387,0	-3,40 E+04	-6,08E+04	5,15E+04	8,16E+05	-4,67E+05	Max momento MX e max azione verticale	DT
						9,88E+04	-4,03E+03	1,21E+04	6,90E+04	1,29E+06	Max momento MY	

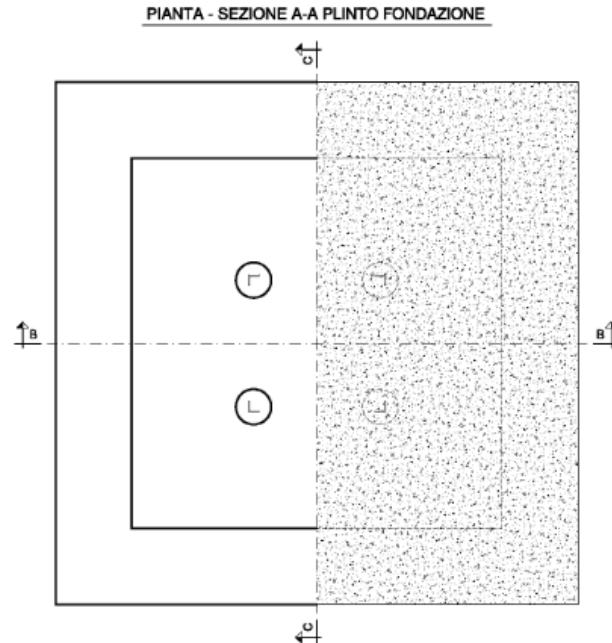

DOCUMENTI DI RIFERIMENTO:

- *Tabella delle corrispondenze sostegni- monconi- fondazioni:*
 - DOPPIA TERNA: doc. 150DTINFON
- *Elenco documenti fondazioni- Rapporti di calcolo – Disegni costruttivi:*
 - DOPPIA TERNA: doc. 150DTINFON
- *Disegno costruttivo:* doc. P005DFB03

18 FONDAZIONI DI CLASSE CR $\sigma_{amm} = 3,9 \text{ daN/cm}^2$ – F303

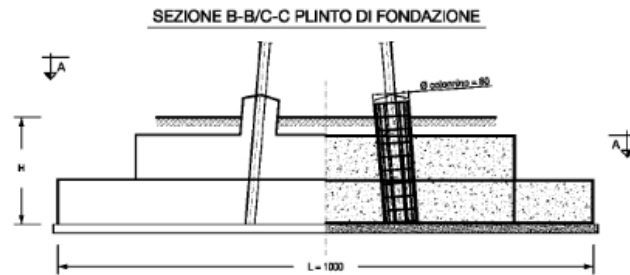

Fondazione		Massa armatura	Volumi			Carichi dimensionanti (daN)						Serie di impiego
Tipo	H (cm)	Ptot (kg)	Volume cls-250 (m ³)	Volume cls-150 (m ³)	Volume scavo (m ³)	Fx	Fy	P	Mx	My	Azione di riferimento	ST/DT
303/300	300	11725	142,3	20,8	332,9	1,02 E+05	-4,03E+03	1,71E+04	7,50E+04	2,10E+06	Max momento MY e max azione verticale	DT
						3,48E+04	-6,08E+04	3,68E+04	9,30E+05	7,65E+05	Max momento MX	

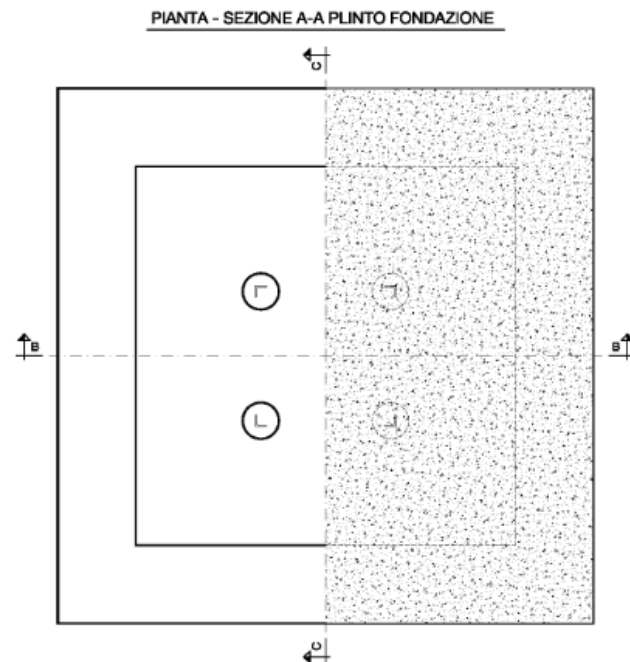

DOCUMENTI DI RIFERIMENTO:

- *Tabella delle corrispondenze sostegni- monconi- fondazioni:*
 - DOPPIA TERNA: doc. 150DTINFON
- *Elenco documenti fondazioni- Rapporti di calcolo – Disegni costruttivi:*
 - DOPPIA TERNA: doc. 150DTINFDN
- *Disegno costruttivo:* doc. P005DFB01

3 MONCONI F45

Tipo	H (mm)	Massa (kg)	Serie di impiego	MONCONI (m)	ANGOLARE L 150 x 16 A	BULLONI (n) 8 Ø 24
			ST/DT	SQUADRETTE (s)	ANGOLARE L 150 x 16 A L 200 x 16 A	BULLONI (s) 18 Ø 24
45/1	3400	215	ST e DT			
45/2	3600	223	ST e DT			
45/3	3900	234	ST e DT			
45/4	4200	245	ST e DT			

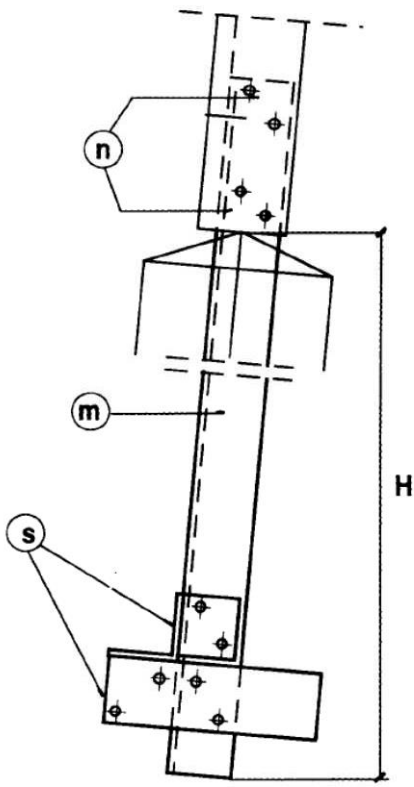

- NOTE:**
1. Per le marcature vedere documento LIN_00S10051.
 2. Prescrizioni per la fornitura, la costruzione e il collaudo vedere documento LIN_00S10001, LIN_00S10002, LIN_00S10003.
 3. L'unità di misura per gli elementi strutturali è il numero degli esemplari (n).

- DOCUMENTI DI RIFERIMENTO:**
- *Tabella delle corrispondenze sostegni- monconi- fondazioni:*
 - SEMPLICE TERNA: doc. 150STINFON
 - DOPPIA TERNA: doc. 150DTINFON
 - *Elenco documenti monconi- Rapporti di calcolo – Disegni costruttivi:*
 - SEMPLICE TERNA: doc. 150STINMNC
 - DOPPIA TERNA: doc. 150DTINMNC
 - *Disegno costruttivo:* doc. P005DX003

10 MONCONI F55

Tipo	H (mm)	Massa (kg)	Serie di impiego	MONCONI (m)	ANGOLARE L 180 x 18 A	BULLONI (n) 20 Ø 24
			ST/DT	SQUADRETTE (s)	ANGOLARE L 180 x 18 A	BULLONI (s) 68 Ø 24
55/1	3800	613	DT			
55/2	4400	673	DT			
55/3	3350	567	DT			
55/4	2750	466	DT			

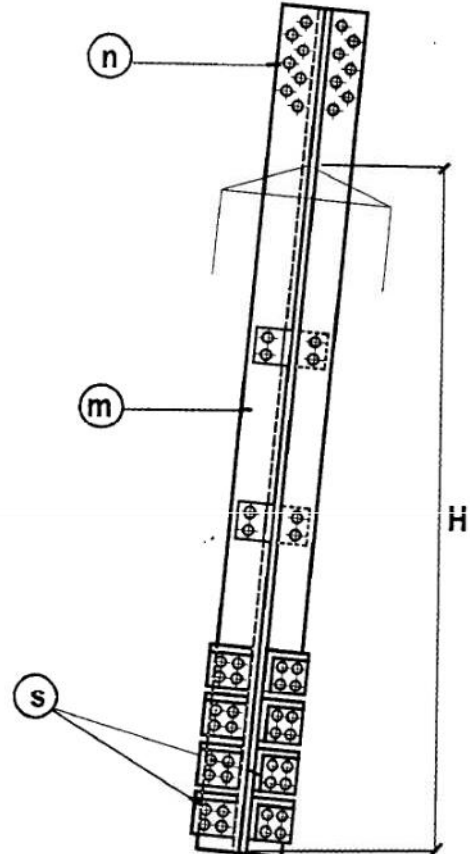

NOTE:

4. Per le marcature vedere documento LIN_00S10051.
5. Prescrizioni per la fornitura, la costruzione e il collaudo vedere documento LIN_00S10001, LIN_00S10002, LIN_00S10003.
6. L'unità di misura per gli elementi strutturali è il numero degli esemplari (n).

DOCUMENTI DI RIFERIMENTO:

- *Tabella delle corrispondenze sostegni- monconi- fondazioni:*
 - DOPPIA TERNA: doc. 150DTINFON
- *Elenco documenti monconi- Rapporti di calcolo – Disegni costruttivi:*
 - DOPPIA TERNA: doc. 150DTINMNC
 - *Disegno costruttivo:* doc. P006DX001

11 MONCONI F56

Tipo	H (mm)	Massa (kg)	Serie di impiego	MONCONI (m)	ANGOLARE L 200 x 18 A	BULLONI (n) 20 Ø 24
			ST/DT	SQUADRETTE (s)	ANGOLARE L 180 x 18 A	BULLONI (s) 68 Ø 24
56/1	3800	662	DT			
56/2	4400	730	DT			

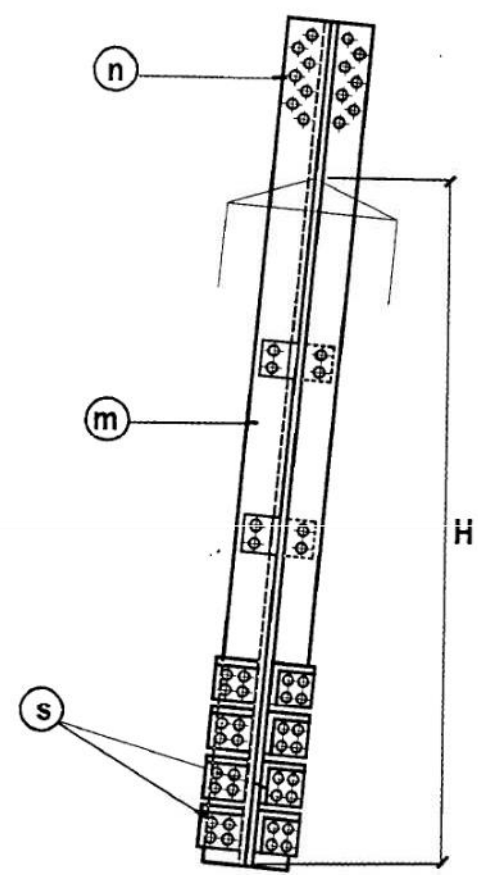

NOTE:

- 7. Per le marcature vedere documento LIN_00S10051.
- 8. Prescrizioni per la fornitura, la costruzione e il collaudo vedere documento LIN_00S10001, LIN_00S10002, LIN_00S10003.
- 9. L'unità di misura per gli elementi strutturali è il numero degli esemplari (n).

DOCUMENTI DI RIFERIMENTO:

- *Tabella delle corrispondenze sostegni- monconi- fondazioni:*
 - DOPPIA TERNA: doc. 150DTINFON
- *Elenco documenti monconi- Rapporti di calcolo – Disegni costruttivi:*
 - DOPPIA TERNA: doc. 150DTINMNC
 - *Disegno costruttivo:* doc. P006DX002