

COMMITTENTE:



ALTA
SORVEGLIANZA:



GENERAL CONTRACTOR:



**INFRASTRUTTURE FERROVIARIE STRATEGICHE DEFINITE DALLA
LEGGE OBIETTIVO N. 443/01**

LINEA AV/AC TORINO – VENEZIA Tratta VERONA – PADOVA

Lotto funzionale Verona – Bivio Vicenza

PROGETTO ESECUTIVO

PONTI E VIADOTTI

VIADOTTO FIBBIO DAL km 7+657,67 AL km 10+036,67

PILE

Relazione di calcolo pile e plinto – Pile da P5 a P15, da P20 a P25, da P31 a P50

GENERAL CONTRACTOR		DIRETTORE LAVORI		SCALA -
IL PROGETTISTA INTEGRATORE	Consorzio Iricav Due inq. Paolo Carmona Data:			
Ing. Giovanni MALAYENDA ALBO INGEGNERI PROV. DI MESSINA n. 4503 Data:				

COMMESSA	LOTTO	FASE	ENTE	TIPO DOC.	OPERA/DISCIPLINA	PROGR.	REV.	FOGLIO
I N 1 7	1 2	E	I 2	CL	V I 0 1 0 4	0 0 3	B	- - - p - - -

	VISTO CONSORZIO IRICAV DUE	
	Firma	Data
	Ing. Alberto LEVORATO 	

Progettazione:

Rev.	Descrizione	Redatto	Data	Verificato	Data	Approvato	Data	IL PROGETTISTA
A	EMISSIONE	E.d.in	Giu.2021	M. Proietti 	Giu.2021	G. Grimaldi 	Giu.2021	
B	EMISSIONE A SEGUITO RDV IN1710E09ISVIO100001A	E.d.in	Ott.2022	M. Proietti 	Ott.2022	G. Grimaldi 	Sett.2022	

CIG. 8377957CD1

CUP: J41E91000000009

File: IN1712E12CLVIO104003B



Progetto cofinanziato
dalla Unione Europea

TUTTI I DIRITTI DEL PRESENTE DOCUMENTO SONO RISERVATI: LA RIPRODUZIONE ANCHE PARZIALE È VIETATA

<p>GENERAL CONTRACTOR</p>  <p>IRICAV2</p>	<p>ALTA SORVEGLIANZA</p>  <p>ITALFERR GRUPPO FERROVIE DELLO STATO ITALIANE</p>			
	<p>Progetto</p> <p>IN17</p>	<p>Lotto</p> <p>12</p>	<p>Codifica</p> <p>EI2CLVI0104003</p>	<p>B</p>

GENERAL CONTRACTOR  IRICAV2	ALTA SORVEGLIANZA  ITALFERR GRUPPO FERROVIE DELLO STATO ITALIANE			
	Progetto IN17	Lotto 12	Codifica EI2CLVI0104003	B

INDICE

1. PREMESSA	3
2. NORMATIVA E DOCUMENTI DI RIFERIMENTO.....	4
2.1 Normative.....	4
2.2 Elaborati di riferimento	4
3. MATERIALI	5
3.1 Calcestruzzo per fusto pila e pulvino.....	5
3.2 Calcestruzzo per fondazione.....	5
3.3 Acciaio per barre di armature	6
3.4 Stati limite.....	7
3.4.1 <i>Stati limite ultimi</i>	7
3.4.2 <i>Stati limite d'esercizio</i>	7
4. CARATTERIZZAZIONE GEOTECNICA.....	10
5. DESCRIZIONE DELL'OPERA	10
5.1 Modelli di analisi e verifica.....	13
5.2 Sistemi di riferimento ed unità di misura	13
6. ANALISI DEI CARICHI.....	14
6.1 Permanenti strutturali e non (G1 e G2)	14
6.2 Carichi da traffico verticali (Q1).....	17
6.3 Effetti dinamici.....	18
6.4 Disposizione treni di carico.....	19
6.5 Carichi da traffico orizzontali	23
6.5.1 <i>Forza centrifuga (Q4)</i>	23
6.5.2 <i>Serpeggio</i>	25
6.5.3 <i>Frenatura ed avviamento (Q3)</i>	26
6.5.4 <i>Forza d'attrito (Q8)</i>	28
6.6 Azione del Vento (Q5).....	29
6.7 Azione termica (Q7)	39
6.8 Azione Sismica (E).....	40
6.8.1 <i>Inquadramento Sismico</i>	40
6.8.2 <i>Definizione della domanda sismica</i>	41
6.8.3 <i>Calcolo dell'azione Sismica</i>	46
6.8.4 <i>Check analisi statica</i>	47
6.8.5 <i>Analisi statica equivalente</i>	48

GENERAL CONTRACTOR  IRICAV2	ALTA SORVEGLIANZA  ITALFERR GRUPPO FERROVIE DELLO STATO ITALIANE			
	Progetto IN17	Lotto 12	Codifica EI2CLVI0104003	B

7. CONDIZIONI ELEMENTARI E COMBINAZIONI DI CARICO	50
7.1 Caratteristiche di sollecitazioni	55
7.1.1 <i>Combinazioni Estradosso Pulvino – configurazione treni 1,2 e 3</i>	55
7.1.2 <i>Combinazioni Estradosso Plinto – configurazione 1,2 e 3</i>	58
7.1.3 <i>Combinazioni Intradosso Plinto – configurazione 1,2 e 3</i>	61
8. VERIFICHE STRUTTURALI	65
9. FUSTO PILA	65
9.1 Modello locale per ritiro differenziale	66
9.2 Verifica a presso flessione	66
9.3 Verifica a taglio.....	83
9.4 Verifica minimi di armatura.....	88
9.5 Verifica deformabilità.....	91
9.6 Determinazione spostamenti.....	91
10. PULVINO	94
11. PLINTO DI FONDAZIONE	96
11.1 Geometria del plinto e della palificata	96
11.2 Modellazione strutturale	97
11.3 Azioni di progetto	99
11.3.1 <i>Reazioni dei pali</i>	99
11.3.2 <i>Peso proprio plinto di fondazione</i>	100
11.3.3 <i>Peso terreno di ricoprimento</i>	100
11.4 Risultati di analisi	101
11.5 Dimensionamento e verifica delle armature	105
11.5.1 <i>Dimensionamento delle armature</i>	105
11.5.2 <i>Verifica a flessione</i>	106
11.5.3 <i>Verifica a taglio</i>	116
11.5.4 <i>Verifica a taglio-punzonamento</i>	119
12. VALUTAZIONE DELLA ACCETTABILITÀ DEI RISULTATI OTTENUTI (RIF.PAR.10.2 DM 14/01/2008)	120

GENERAL CONTRACTOR  IRICAV2	ALTA SORVEGLIANZA  ITALFERR GRUPPO FERROVIE DELLO STATO ITALIANE			
	Progetto IN17	Lotto 12	Codifica EI2CLVI0104003	B

1. Premessa

Oggetto della presente relazione è il dimensionamento degli elementi in elevazione del *Viadotto Fibbio – VI01*, che si inserisce nell'ambito della progettazione esecutiva del collegamento ferroviario della linea AV/AC Verona-Padova.

Tale relazione si ritiene valida per tutte le pile di altezza compresa tra 4.0m e 5.0m, con fondazione 12.0m x 8.0m x 2.0m su 6 pali, con altezza del terreno di ricoprimento di circa 1.0m e sulle quali afferiscono due impalcati in c.a.p. di L=25.0m (da P5 a P15; da P20 a P50 e da P31 a P50). La palificata di queste pile è stata calcolata considerando i carichi relativi ad una pila con un fusto di altezza pari a 5.0m. Si prende a riferimento la pila di altezza massima P5 per tutte le verifiche esplicitate nella presente relazione (H=5.0m), ad eccezione della verifica a taglio del fusto pila, nella quale si fa riferimento anche alla pila di altezza minima P14 (H=4.0m).

La presente relazione ha per oggetto il calcolo dello stato di sollecitazione e le verifiche dei vari elementi costituenti la pila, secondo il metodo semiprobabilistico agli Stati Limite (S.L.).

GENERAL CONTRACTOR  IRICAV2	ALTA SORVEGLIANZA  ITALFERR GRUPPO FERROVIE DELLO STATO ITALIANE			
	Progetto IN17	Lotto 12	Codifica EI2CLVI0104003	B

2. Normativa e documenti di riferimento

2.1 Normative

Sono state prese a riferimento le seguenti Normative nazionali ed internazionali vigenti alla data di redazione del presente documento:

- [1] *Ministero delle Infrastrutture, DM 14 gennaio 2008, «Norme tecniche per le costruzioni».*
- [2] *Ministero delle Infrastrutture e Trasporti, Circolare 2 febbraio 2009, n. 617/C.S.LL.PP., «Istruzioni per l'applicazione delle Nuove norme tecniche per le costruzioni di cui al decreto ministeriale 14 gennaio 2008»*
- [3] *Istruzione RFI DTC SI PS MA IFS 001 - Manuale di Progettazione delle Opere Civili - Parte II - Sezione 2 - Ponti e Strutture*
- [4] *Istruzione RFI DTC SI CS MA IFS 001 - Manuale di Progettazione delle Opere Civili - Parte II - Sezione 3 - Corpo Stradale*
- [5] *Regolamento (UE) N.1299/2014 della Commissione del 18 novembre 2014 relativo alle specifiche tecniche di interoperabilità per il sottosistema "infrastruttura" del sistema ferroviario dell'Unione europea, modificato dal Regolamento di esecuzione (UE) N° 2019/776 della Commissione del 16 maggio 2019;*
- [6] *Eurocodice UNI EN 1991-1-4 – Azioni sulle strutture – azioni in generale – azioni del vento*
- [7] *Eurocodice UNI EN 1992-1-1 – Progettazione delle strutture di calcestruzzo – regole generali e regole per gli edifici*

2.2 Elaborati di riferimento

Vengono presi a riferimento tutti gli elaborati grafici progettuali di pertinenza.

Inoltre, si richiamano le relazioni:

- IN1710EI2CLVI0004001, Studio degli effetti locali sulle pile
- IN1712EI2CLVI0100001, Interazione treno binario struttura – Relazione di calcolo
- IN1712EI2CLVI0104021, Relazione di calcolo pulvini, baggioli e ritegni
- IN1712EI2RBVI01A0001, Relazione geotecnica
- IN1712EI2RBVI01B0001, Relazione geotecnica
- IN1712EI2RBVI01C0001, Relazione geotecnica
- IN1712EI2RBVI01D0001, Relazione geotecnica

GENERAL CONTRACTOR  IRICAV2	ALTA SORVEGLIANZA  ITALFERR GRUPPO FERROVIE DELLO STATO ITALIANE			
	Progetto IN17	Lotto 12	Codifica EI2CLVI0104003	B

3. Materiali

3.1 Calcestruzzo per fusto pila e pulvino

Classe C32/40

Rck =	40,00	MPa	Resistenza caratteristica cubica
fck = 0,83 Rck =	32,00	MPa	Resistenza caratteristica cilindrica
fcm = fck +8 =	40,00	MPa	Valore medio resistenza cilindrica
acc =	0,85		Coeff. rid. per carichi di lunga durata
γM =	1,50	-	Coefficiente parziale di sicurezza SLU
fcd = acc fck/γM =	18,13	MPa	Resistenza di progetto
fctm = 0,3 fck ^(2/3) =	3,03	MPa	Resistenza media a trazione semplice
fcm = 1,2 fctm =	3,68	MPa	Resistenza media a trazione per flessione
fctk = 0,7 fctm =	2,12	MPa	Valore caratteristico resistenza a trazione (frattile 5%)
σc = 0,55 fck =	17,60	MPa	Tensione limite in esercizio in comb. rara (rif. §2.5.1.8.3.2.1 [3])
σc = 0,40 fck =	12,80	MPa	Tensione limite in esercizio in comb. quasi perm. (rif. §2.5.1.8.3.2.1 [3])
Ecm = 22000 (fcm/10) ^(0,3) =	33643,00	MPa	Modulo elastico di progetto
ν =	0,20		Coefficiente di Poisson
Gc = Ecm / (2(1+ ν)) =	14018,00	MPa	Modulo elastico tangenziale di progetto
Classe di esposizione =	XC4+XF1		
c =	5,00	cm	Copriferro minimo
w =	0,20	mm	Apertura massima fessure in esercizio in comb. rara (rif. §2.5.1.8.3.2.4 [3])

3.2 Calcestruzzo per fondazione

Classe C25/30

Rck =	30,00	MPa	Resistenza caratteristica cubica
fck = 0,83 Rck =	25,00	MPa	Resistenza caratteristica cilindrica
fcm = fck +8 =	33,00	MPa	Valore medio resistenza cilindrica
acc =	0,85		Coeff. rid. per carichi di lunga durata
γM =	1,50	-	Coefficiente parziale di sicurezza SLU
fcd = acc fck/γM =	14,17	MPa	Resistenza di progetto

GENERAL CONTRACTOR  IRICAV2	ALTA SORVEGLIANZA  ITALFERR GRUPPO FERROVIE DELLO STATO ITALIANE						
	<table border="1" style="width: 100%; text-align: center;"> <tr> <td style="width: 25%;">Progetto</td> <td style="width: 25%;">Lotto</td> <td style="width: 50%;">Codifica</td> </tr> <tr> <td>IN17</td> <td>12</td> <td>EI2CLVI0104003</td> </tr> </table>	Progetto	Lotto	Codifica	IN17	12	EI2CLVI0104003
Progetto	Lotto	Codifica					
IN17	12	EI2CLVI0104003					

$f_{ctm} = 0,3 f_{ck}^{(2/3)} =$	2,56	MPa	Resistenza media a trazione semplice
$f_{ctm} = 1,2 f_{ctm} =$	3,08	MPa	Resistenza media a trazione per flessione
$f_{ctk} = 0,7 f_{ctm} =$	1,80	MPa	Valore caratteristico resistenza a trazione (frattile 5%)
$\sigma_c = 0,55 f_{ck} =$	13,75	MPa	Tensione limite in esercizio in comb. rara (rif. §2.5.1.8.3.2.1 [3])
$\sigma_c = 0,40 f_{ck} =$	10,00	MPa	Tensione limite in esercizio in comb. quasi perm. (rif. §2.5.1.8.3.2.1 [3])
$E_{cm} = 22000 (f_{cm}/10)^{(0,3)}$ =	31476,00	MPa	Modulo elastico di progetto
$\nu =$	0,20		Coefficiente di Poisson
$G_c = E_{cm} / (2(1 + \nu)) =$	13115,00	MPa	Modulo elastico tangenziale di progetto
Classe di esposizione =	XC2		
$c =$	4,00	cm	Copriferro minimo
$w =$	0,20	mm	Apertura massima fessure in esercizio in comb. rara (rif. §2.5.1.8.3.2.4 [3])

3.3 Acciaio per barre di armature

B450C

$f_{yk} \geq$	450,00	MPa	Tensione caratteristica di snervamento
$f_{tk} \geq$	540,00	MPa	Tensione caratteristica di rottura
$(f_t/f_y)_{k \geq}$	1,15		
$(f_t/f_y)_{k <}$	1,35		
$\gamma_s =$	1,15	-	Coefficiente parziale di sicurezza SLU
$f_{yd} = f_{yk}/\gamma_s =$	391,30	MPa	Tensione caratteristica di snervamento
$E_s =$	210000,00	MPa	Modulo elastico di progetto
$\epsilon_{yd} =$	0,20	%	Deformazione di progetto a snervamento
$\epsilon_{uk} = (A_{gt})_k$	7,50	%	Deformazione caratteristica ultima
$\sigma_s = 0,75 f_{yk} =$	337,50	MPa	Tensione in esercizio in comb. rara (rif. §2.5.1.8.3.2.1 [3])

GENERAL CONTRACTOR 	ALTA SORVEGLIANZA 			
	Progetto IN17	Lotto 12	Codifica EI2CLVI0104003	B

3.4 Stati limite

3.4.1 Stati limite ultimi

In coerenza con quanto prescritto nel capitolo 2.6.1 e 2.5.3 delle NTC2008, gli stati limiti ultimi si traducono nel confrontare in modo diretto la domanda amplificata con la capacità decrementata. Coefficienti amplificativi e deamplificativi variano in funzione della tipologia di sollecitazione e di concomitanza, traducendosi in:

$$A_{Ed} \leq A_{Rd}$$

3.4.2 Stati limite d'esercizio

La verifica nei confronti degli Stati limite di esercizio consiste nel controllare, con riferimento alle sollecitazioni di calcolo corrispondenti alle Combinazioni di Esercizio, il tasso di Lavoro nei Materiali e l'ampiezza delle fessure attesa, secondo quanto di seguito specificato.

3.4.2.1 Verifica tensionale

La verifica delle tensioni in esercizio consiste nel controllare il rispetto dei limiti tensionali previsti per il calcestruzzo e per l'acciaio per ciascuna delle combinazioni di carico caratteristiche "Rara" e "Quasi Permanente"; i valori tensionali nei materiali sono valutati secondo le note teorie di analisi delle sezioni in c.a. in campo elastico e con calcestruzzo "non reagente" adottando come limiti di riferimento, trattandosi nel caso in specie di opere Ferroviarie, quelli indicati nel documento "Specifiche per la progettazione e l'esecuzione dei ponti ferroviari e di altre opere minori sotto binario", ovvero:

tensione massima di compressione del calcestruzzo

- per combinazione caratteristica (rara): $0.55 f_{ck}$ = 17,6 MPa
- per combinazione quasi permanente: $0.40 f_{ck}$ = 12,8 MPa
- per spessori minori di 5cm tali valori devono essere decrementati del 30%.

tensione massima di trazione dell'acciaio

- per combinazione caratteristica (rara): $0.75 f_{yk}$ = 337,5 MPa

GENERAL CONTRACTOR  IRICAV2	ALTA SORVEGLIANZA  ITALFERR GRUPPO FERROVIE DELLO STATO ITALIANE			
	Progetto IN17	Lotto 12	Codifica EI2CLVI0104003	B

3.4.2.2 Verifica fessurazione

La verifica di fessurazione consiste nel controllare l'ampiezza dell'apertura delle fessure sotto combinazione di carico frequente e combinazione quasi permanente. Essendo la struttura a contatto col terreno si considerano condizioni ambientali aggressive; le armature di acciaio ordinario sono ritenute poco sensibili [NTC – Tabella 4.1.IV]. In relazione all'aggressività ambientale e alla sensibilità dell'acciaio, l'apertura limite delle fessure è riportata nel prospetto seguente:

Tabella 1 - Criteri di scelta dello stato limite di fessurazione e Condizioni Ambientali

Gruppi di esigenza	Condizioni ambientali	Combinazione di azione	Armatura			
			Sensibile		Poco sensibile	
			Stato limite	wk	Stato limite	wk
A	Ordinarie	frequente	ap. fessure	$\leq w_2$	ap. fessure	$\leq w_3$
		quasi permanente	ap. fessure	$\leq w_1$	ap. fessure	$\leq w_2$
B	Aggressive	frequente	ap. fessure	$\leq w_1$	ap. fessure	$\leq w_2$
		quasi permanente	decompressione	-	ap. fessure	$\leq w_1$
C	Molto Aggressive	frequente	formazione fessure	-	ap. fessure	$\leq w_1$
		quasi permanente	decompressione	-	ap. fessure	$\leq w_1$

Tabella 2 - Descrizione delle condizioni ambientali

CONDIZIONI AMBIENTALI	CLASSE DI ESPOSIZIONE
Ordinarie	X0, XC1, XC2, XC3, XF1
Aggressive	XC4, XD1, XS1, XA1, XA2, XF2, XF3
Molto aggressive	XD2, XD3, XS2, XS3, XA3, XF4

Risultando:

- $w_1 = 0.2$ mm
- $w_2 = 0.3$ mm
- $w_3 = 0.4$ mm

Alle prescrizioni normative presenti in NTC si sostituiscono in tal caso quelle fornite dal "Manuale di Progettazione delle Opere Civili" secondo cui la verifica nei confronti dello stato limite di apertura delle fessure va effettuata utilizzando le sollecitazioni derivanti dalla combinazione caratteristica (rara).

Per strutture in condizioni ambientali aggressive o molto aggressive, qual è il caso delle strutture in esame così come identificate nel par. 4.1.2.2.4.3 del DM 14.1.2008, per tutte le strutture a

GENERAL CONTRACTOR  IRICAV2	ALTA SORVEGLIANZA  ITALFERR GRUPPO FERROVIE DELLO STATO ITALIANE			
	Progetto IN17	Lotto 12	Codifica EI2CLVI0104003	B

permanente contatto con il terreno e per le zone non ispezionabili di tutte le strutture, l'apertura convenzionale delle fessure dovrà risultare:

- Combinazione Caratteristica (Rara) $\delta_f \leq w_1 = 0.2 \text{ mm}$

GENERAL CONTRACTOR  IRICAV2	ALTA SORVEGLIANZA  ITALFERR GRUPPO FERROVIE DELLO STATO ITALIANE			
	Progetto IN17	Lotto 12	Codifica EI2CLVI0104003	B

4. Caratterizzazione geotecnica

Per la caratterizzazione geotecnica della Tratta si fa riferimento agli elaborati specialistici di riferimento.

5. Descrizione dell'opera

Il *Viadotto Fibbio – VI01*, a doppio binario con intervallata 4.5 m, si estende dal km 7+657.67 al km 10+036.67 della *Tratta Verona-Padova* per uno sviluppo complessivo di 2379.0 m ed è costituito da 91 campate di cui:

- Tre campate di luce pari a 22.0m, con impalcato a travi incorporate;
- Tre campate di luce pari a 40.0m, con impalcato in misto acciaio-cls a 4 travi;
- Una campata di luce pari a 40.0m, con impalcato in misto acciaio-cls a 6 travi;
- L'ultima campata ad arco, non oggetto della presente relazione;
- Le restanti di luce pari a 25.0m, con impalcato in c.a.p. con quattro travi a cassoncino;

Le pile, in c.a., presentano un fusto a sezione rettangolare smussata cava costante su tutta l'altezza di dimensioni esterne pari a 3.60m x 9.40m.

Il pulvino presenta un'altezza esterna variabile, con dimensioni esterne medesime alla pila e pieno; nella presente relazione si analizzano i pulvini di altezza 1.5m. Su esso sono disposti gli apparecchi di appoggio dell'impalcato secondo gli schemi sotto riportati.

I plinti presentano una pianta rettangolare di dimensioni variabili in relazione alla tipologia di impalcato che afferisce alla pila. In particolare, in questa relazione sono analizzati i plinti di dimensioni pari a 12.0m x 8.0m e di spessore 2.0m. Le fondazioni previste sono su pali (6 pali Φ 1500).

GENERAL CONTRACTOR



ALTA SORVEGLIANZA



Progetto

IN17

Lotto

12

Codifica

EI2CLVI0104003

B



Figura 1 - Schema appoggi



Figura 2 - Sezione impalcato c.a.p.

GENERAL CONTRACTOR



ALTA SORVEGLIANZA

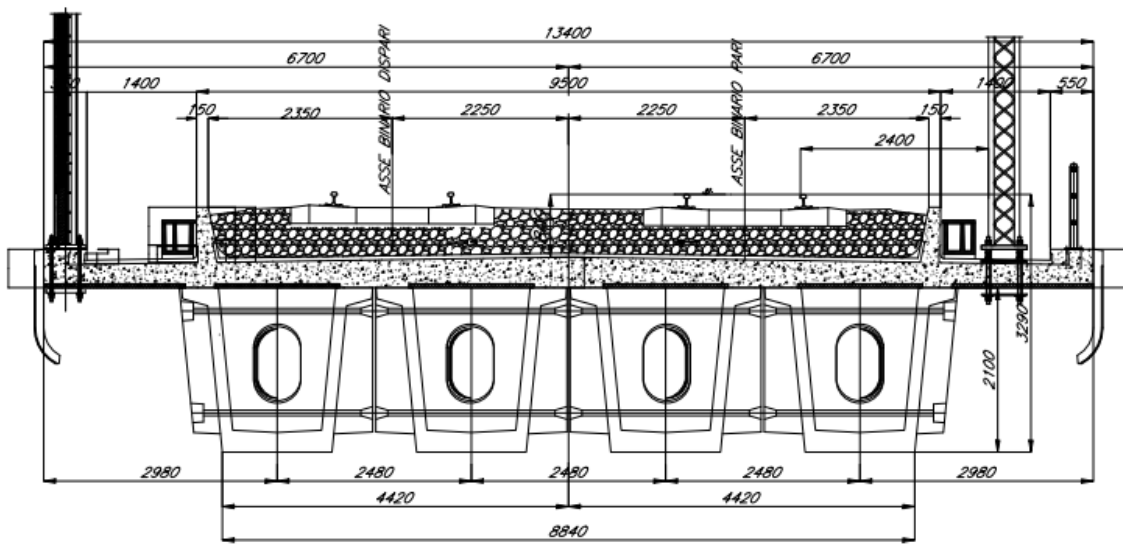

Progetto

IN17

Lotto

12

Codifica

EI2CLVI0104003

B



Figura 3 - Pianta e sezioni pila

GENERAL CONTRACTOR  IRICAV2	ALTA SORVEGLIANZA  ITALFERR GRUPPO FERROVIE DELLO STATO ITALIANE			
	Progetto IN17	Lotto 12	Codifica EI2CLVI0104003	B

5.1 Modelli di analisi e verifica

Le sollecitazioni di verifica della pila sono state determinate a partire dai valori delle risultanti delle azioni trasmesse dagli impalcati alla quota degli apparecchi di appoggio, alle quali sono state combinate le azioni determinate dalle azioni indotte dalle forze di inerzia e dal peso proprio delle sottostrutture.

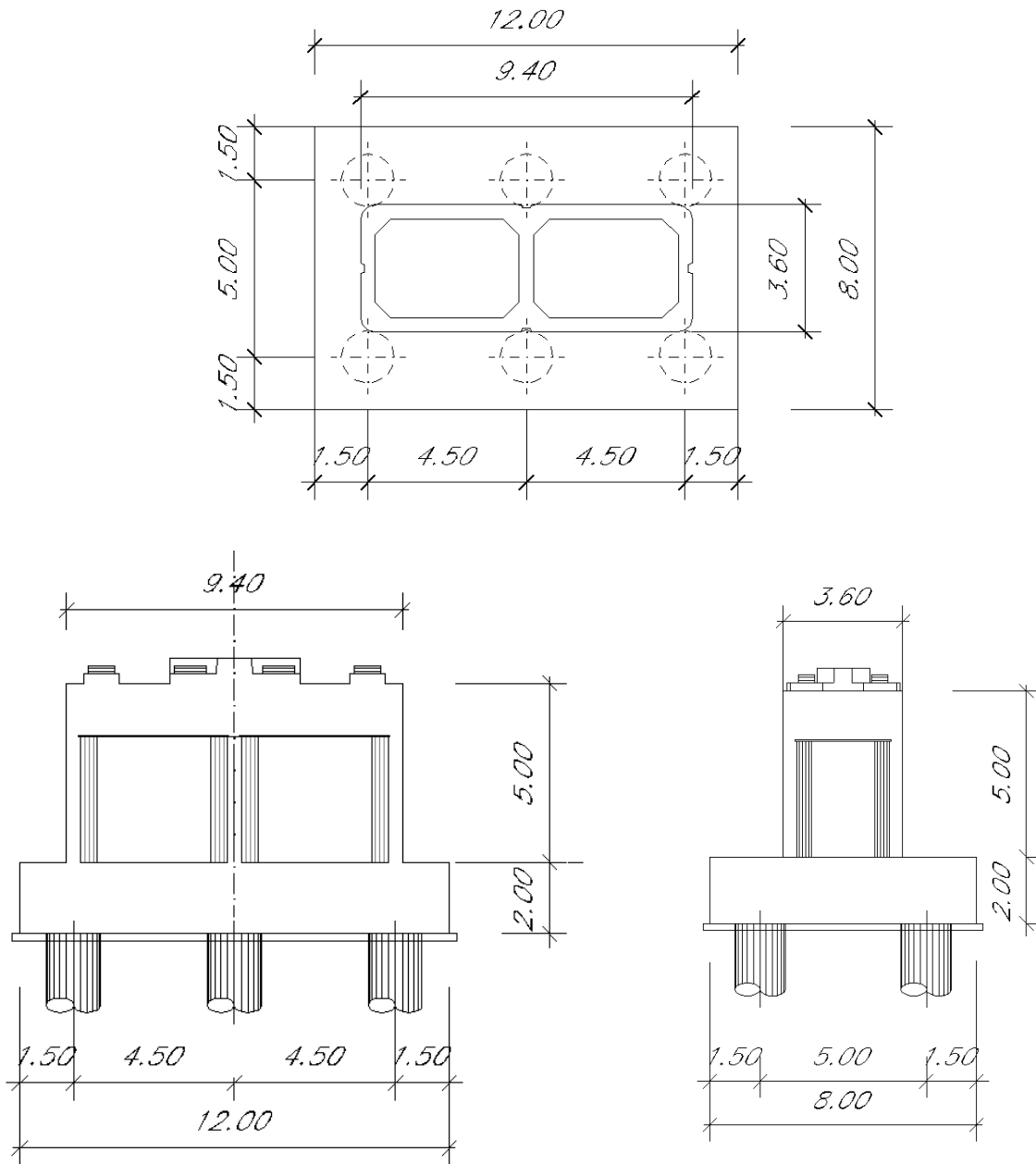
Il modello a mensola della struttura è stato implementato in un foglio di calcolo appositamente realizzato per la valutazione delle azioni agenti sulle singole parti della struttura, quali fusto pila e plinto. Per l'analisi e la verifica del plinto di fondazione, è stato realizzato un modello agli elementi finiti, descritto al paragrafo 11.

5.2 Sistemi di riferimento ed unità di misura

- Asse X parallelo all'asse trasversale dell'impalcato
- Asse Y parallelo all'asse longitudinale dell'impalcato
- Asse Z verticale

- [Lunghezze] m
- [Forze] KN

GENERAL CONTRACTOR  IRICAV2	ALTA SORVEGLIANZA  ITALFERR GRUPPO FERROVIE DELLO STATO ITALIANE			
	Progetto IN17	Lotto 12	Codifica EI2CLVI0104003	B

6. Analisi dei carichi

I dati di seguito riportati fanno riferimento alla pila di altezza massima.

6.1 Permanenti strutturali e non (G1 e G2)

I pesi degli elementi strutturali sono calcolati utilizzando un peso di volume del calcestruzzo pari a 25 kN/m³.

DATI DI LINEA			
velocità massima della linea	V	300	km/h
raggio di curvatura	R	2700	m
numero di binari		doppio	

IMPALCATO		SX		DX	
altezza cassoncino sezione in appoggio	h_1	2.10	m	2.10	m
altezza cassoncino sezione in mezzeria	h_2	2.10	m	2.10	m
spessore soletta	s	0.35	m	0.35	m
estradosso impalcato sull'appoggio	H_1	2.45	m	2.45	m
altezza totale impalcato in mezzeria	H_2	2.45		2.45	m
spessore ballast	h_b	0.80	m	0.80	m
altezza PF da estradosso trave	h_{PF}	1.20	m	1.20	m
lunghezza travata	L	25.00	m	25.00	m
luce appoggi travata	L_a	22.80	m	22.80	m
larghezza totale impalcato	B	13.40	m	13.40	m
peso permanente strutturale	G_1	6340	kN	6340	kN
peso permanenti non strutturali	G_2	5390	kN	5390	kN

GENERAL CONTRACTOR



ALTA SORVEGLIANZA



Progetto

Lotto

Codifica

IN17

12

EI2CLVI0104003

B

Altezze dal intradosso del cassoncino

baricentro sezione cassone+soletta	Gb1	1.600	m	1.600	m
baricentro del ballast	Gb2	2.850	m	2.850	m
altezza al piano del ferro	H	3.30	m	3.30	m
baricentro treno	Gb3	5.10	m	5.10	m

I requisiti idraulici impongono un getto di riempimento di magrone fino all'altezza di piena con $T_r > 200$ anni, questo è stato tenuto in conto nella progettazione esclusivamente come massa aggiunta. Per tener conto di baggioli e ritegni, è incrementato del 10% la massa del pulvino.

PILA

altezza pila (estradosso fond-estradosso pulvino)	Hp	5.00	m
tipologia di sezione		rettangolare	
larghezza trasversale pila	b	9.40	m
larghezza longitudinale pila	d	3.60	m
raggio angolo esterno	r	0.40	m
area della sezione	A	11.45	m ²
inerzia sezione direzione trasversale	I11	103.81	m ⁴
inerzia sezione direzione longitudinale	I22	22.26	m ⁴
modulo elastico cls pila	Ec	33346	MPa
eventuale abbattimento del modulo	%	50	
modulo di calcolo	E	16673	MPa
calcestruzzo	fck	32	MPa
massa pila	mp	1002	kN

GENERAL CONTRACTOR  IRICAV2	ALTA SORVEGLIANZA  GRUPPO FERROVIE DELLO STATO ITALIANE			
	Progetto	Lotto	Codifica	
	IN17	12	EI2CLVI0104003	B

PULVINO			
larghezza in direzione trasversale	b	9.40	m
larghezza in direzione longitudinale	d	3.60	m
altezza pulvino	h	1.50	m
massa pulvino	mp	1269	kN

FONDAZIONE			
larghezza in direzione trasversale	b	12.00	m
larghezza in direzione longitudinale	d	8.00	m
altezza della fondazione	h	2.00	m
area della fondazione	Af	96.00	m ²
pali di fondazione	Φ	1.50	m
numero di pali	n.	6	

Ulteriori distanze e bracci			
distanza asse pila/ asse appoggi per momento long.	i_l	1.10	
altezza baggioli e apparecchi d'appoggio	h_B	0.50	
interasse tra i binari (se singolo 0)	i_b	4.50	m
dist. tra interasse del singolo binario e asse pila	a	2.25	m

Si riassumono gli scarichi ai diversi livelli di analisi, come azione globale desunta dalla campata di destra e di sinistra, alla pila in esame:

	N [kN]	Mlong [kN m]
scarichi estradosso Pila - G1	6340	0
scarichi estradosso Pila - G2	5390	0
scarichi estradosso Fondazione - G1	8611	0
scarichi estradosso Fondazione - G2	5390	0
scarichi intradosso Fondazione - G1	14597	0
scarichi intradosso Fondazione - G2	5390	0

GENERAL CONTRACTOR  IRICAV2	ALTA SORVEGLIANZA  GRUPPO FERROVIE DELLO STATO ITALIANE			
	Progetto IN17	Lotto 12	Codifica EI2CLVI0104003	B

Lo scarico G1 a intradosso fondazione tiene conto del peso del plinto di fondazione e del peso del terreno di ricoprimento al di sopra di esso, di spessore pari a 1 m.

6.2 Carichi da traffico verticali (Q1)

L'opera è stata progettata considerando le sollecitazioni dovute al carico da traffico ferroviario, considerando i modelli LM71 e/o SW/2. Si riportano di seguito le caratteristiche dei modelli di traffico presi in esame.

➤ *Modello di carico LM71*

Sia le istruzioni RFI che le NTC 2008 (par. 5.2.2.3.1.1), definiscono questo modello di carico tramite carichi concentrati e carichi distribuiti, riferiti all'asse dei binari.

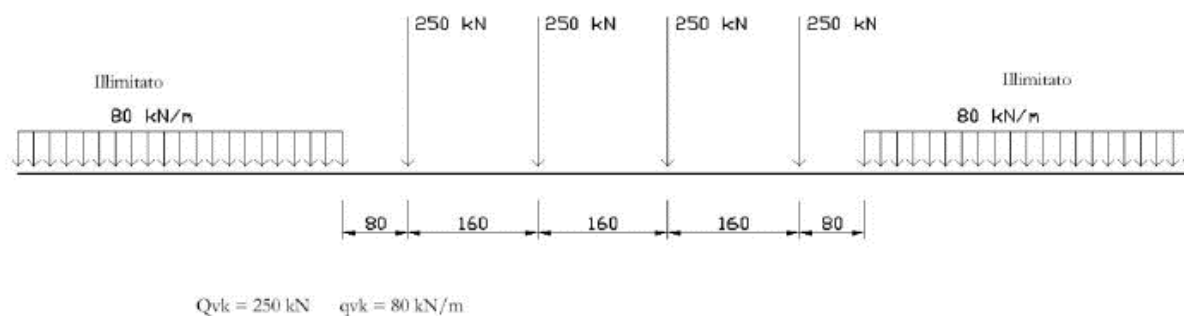

Carichi concentrati: quattro assi da 250 kN disposti ad interasse di 1,60 m;

Carico distribuito: 80 kN/m in entrambe le direzioni, a partire da 0,8 m dagli assi d'estremità e per una lunghezza illimitata.

Per questo modello di carico è prevista un'eccentricità del carico rispetto all'asse del binario.

➤ *Modello di carico SW/2*

Sia le istruzioni RFI che le NTC 2008 (par. 5.2.2.3.1.2), definiscono questo modello di carico tramite solo carichi distribuiti.

GENERAL CONTRACTOR  IRICAV2	ALTA SORVEGLIANZA  GRUPPO FERROVIE DELLO STATO ITALIANE		
	Progetto IN17	Lotto 12	Codifica EI2CLVI0104003 B

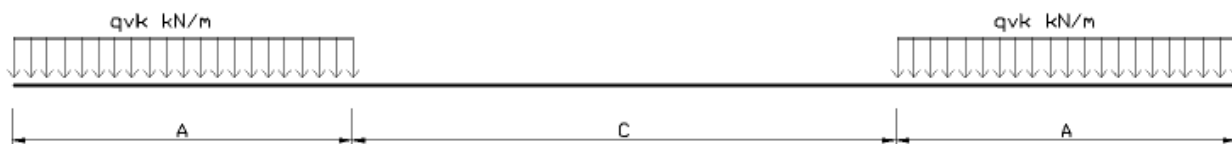

SW/0

Carico distribuito	Qvk	133	KN/m
Lunghezza	A	15	m
Lunghezza	C	5.3	m

SW/2

Carico distribuito	Qvk	150	KN/m
Lunghezza	A	25	m
Lunghezza	C	7	m

In questo modello di carico non è prevista alcuna eccentricità del carico ferroviario. Le azioni di entrambi i modelli dovranno essere moltiplicate per un coefficiente di adattamento definito dalla seguente tabella (tab. 2.5.1.4.1.1 - RFI DTC SI PS MA IFS 001).

MODELLO DI CARICO	COEFFICIENTE "α"
LM/71	1.10
SW/0	1.10
SW/2	1.00

6.3 Effetti dinamici

Per la definizione del coefficiente dinamico si segue quanto contenuto nel par.5.2.2.2.3 del DM 14.1.2008 che per l'opera in esame riporta:

$$\Phi_2 = \frac{1,44}{\sqrt{L_\phi - 0,2}} + 0,82 \quad \text{con la limitazione } 1,00 \leq \Phi_2 \leq 1,67$$

GENERAL CONTRACTOR  IRICAV2	ALTA SORVEGLIANZA  ITALFERR GRUPPO FERROVIE DELLO STATO ITALIANE			
	Progetto IN17	Lotto 12	Codifica EI2CLVI0104003	B

6.4 Disposizione treni di carico

La disposizione dei treni di carico è stata individuata per ottenere le seguenti massime sollecitazioni:

- Sforzo Assiale: il convoglio è localizzato sostanzialmente al di sopra della pila in esame
- Momento Longitudinale: il convoglio è localizzato sulla campata di luce maggiore, più o meno centrato a seconda dei rapporti di lunghezza del treno di carico e della campata.
- Momento Trasversale: è fornito dallo stesso schema di posizionamento del massimo sforzo assiale, ma considerando un solo binario carico.

Questi schemi di base sono stati accoppiati nel caso di doppio binario, ottenendo le seguenti caratteristiche di sollecitazioni:

	N [kN]	Mlong [kN/m]	Mtrasv [kN/m]
COMBO N	5992	310	1348
COMBO ML	3529	2759	1143
COMBO MT	3162	206	7432

Si riportano i medesimi schemi graficamente per un caso rappresentativo:

GENERAL CONTRACTOR



ALTA SORVEGLIANZA



Progetto

IN17

Lotto

12

Codifica

EI2CLVI0104003

B



Figura 4- Posizione treni di carico - massimo sforzo assiale

GENERAL CONTRACTOR



ALTA SORVEGLIANZA

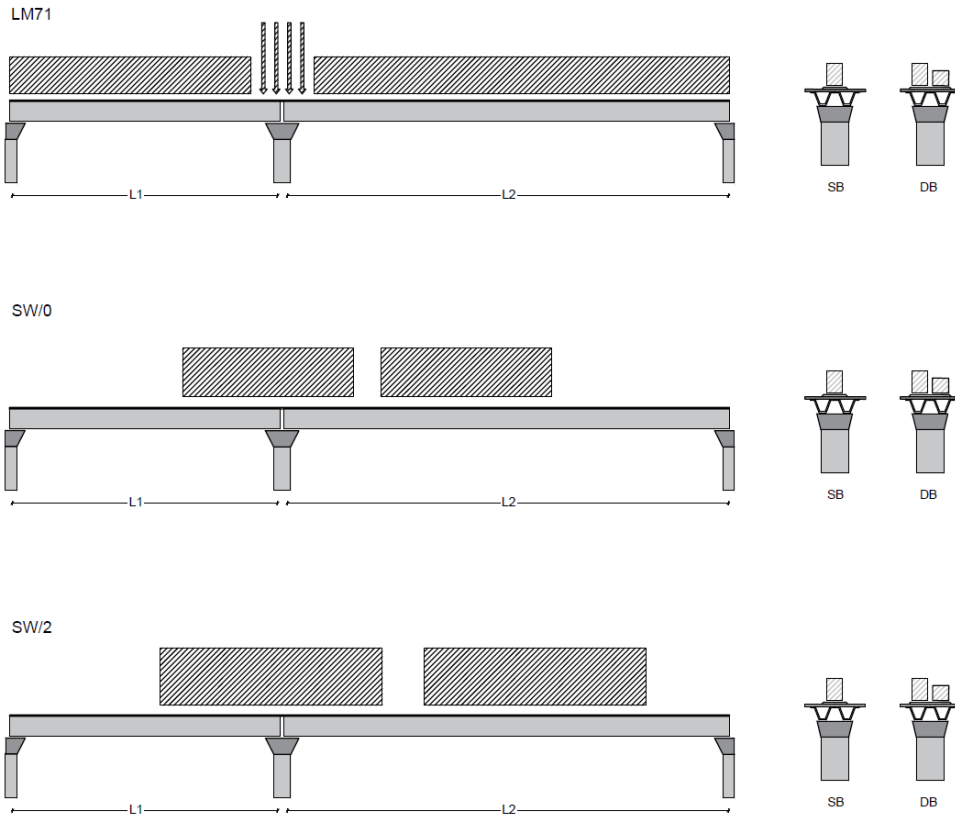

Progetto

IN17

Lotto

12

Codifica

EI2CLVI0104003

B



Figura 5- Posizione treni di carico – massimo momento longitudinale

	Progetto IN17	Lotto 12	Codifica EI2CLVI0104003	B
--	------------------	-------------	----------------------------	---

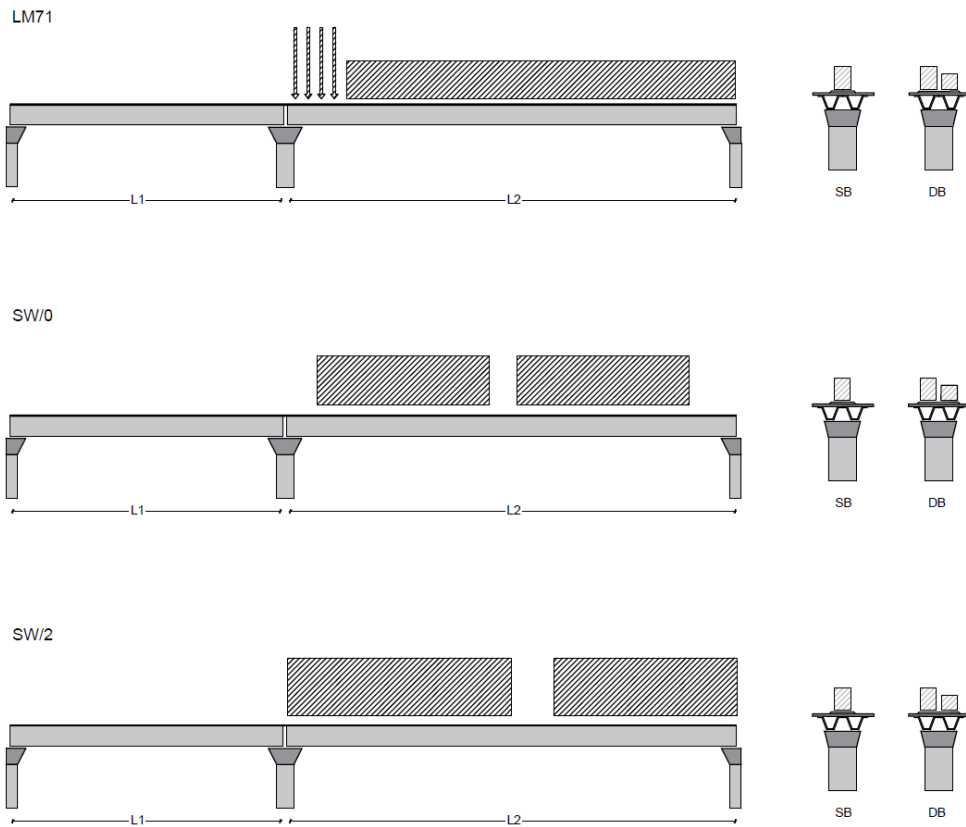

Figura 6- Posizione treni di carico – massimo momento trasversale

GENERAL CONTRACTOR  IRICAV2	ALTA SORVEGLIANZA  ITALFERR GRUPPO FERROVIE DELLO STATO ITALIANE			
	Progetto IN17	Lotto 12	Codifica EI2CLVI0104003	B

6.5 Carichi da traffico orizzontali

6.5.1 Forza centrifuga (Q4)

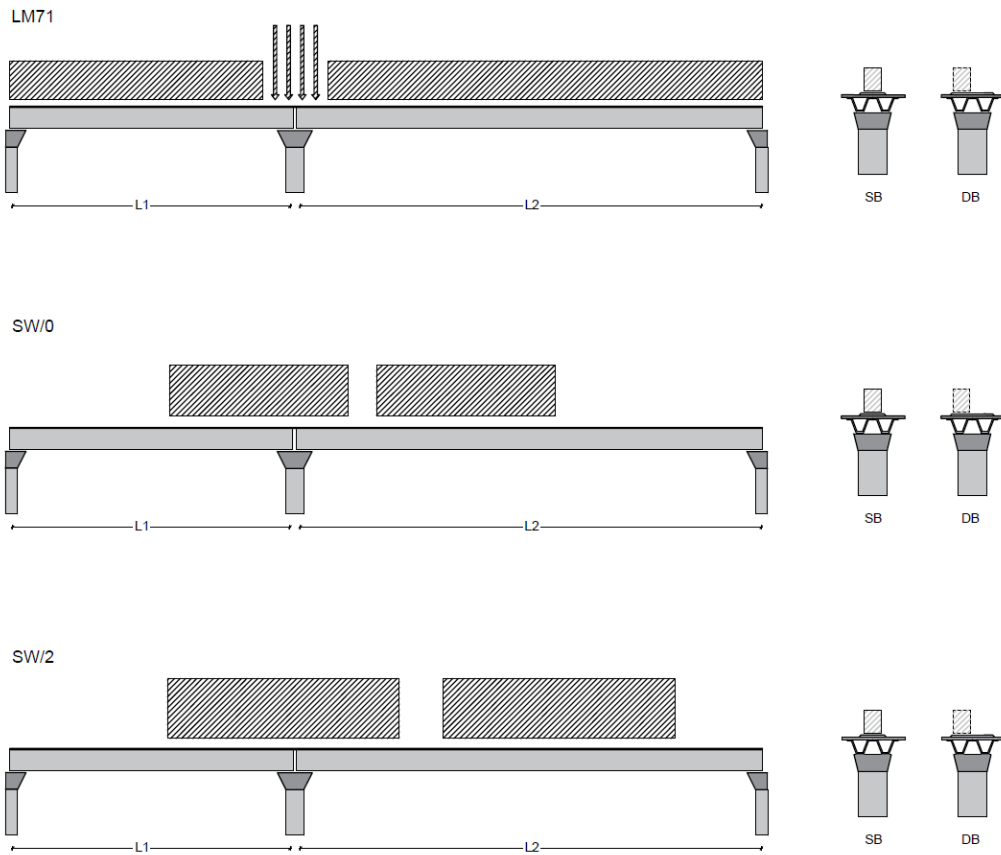
L'azione centrifuga è schematizzata come una forza agente in direzione orizzontale perpendicolarmente al binario e verso l'esterno della curva, applicata ad 1,80 m al di sopra del p.f.. Il valore caratteristico della forza centrifuga si determina in accordo con la seguente espressione:

$$Q_{tk} = V^2 \cdot f \cdot (\alpha \cdot Q_{vk}) / (127 \cdot R)$$

- dove
- V velocità di progetto espressa in km/h
 - Q_{vk} valore caratteristico dei carichi verticali
 - R raggio di curvatura in m
 - f fattore di riduzione (rif. §2.5.1.4.3.1 [3])

raggio di curvatura	R	2700	m
velocità massima compatibile con il tracciato della linea	Vmax	300	km/h
		SX	
lunghezza di influenza della parte curva del binario	Lf	22.8	m
fattore di riduzione funzione della Lf e della V	f	0.48	

Per il modello di carico LM71 e per velocità di progetto superiori a 120 km/h, si considerano i seguenti 2 casi:

- a) modello di carico LM71 e forza centrifuga per $V = 120$ km/h e $f = 1$;
- b) modello di carico LM71 e forza centrifuga calcolata per la massima velocità di progetto.

La forza centrifuga non deve essere incrementata dei coefficienti dinamici.

GENERAL CONTRACTOR  IRICAV2	ALTA SORVEGLIANZA  ITALFERR GRUPPO FERROVIE DELLO STATO ITALIANE								
	<table border="1" style="width: 100%; text-align: center;"> <tr> <td style="width: 25%;">Progetto</td> <td style="width: 25%;">Lotto</td> <td style="width: 25%;">Codifica</td> <td style="width: 25%;"></td> </tr> <tr> <td>IN17</td> <td>12</td> <td>EI2CLVI0104003</td> <td>B</td> </tr> </table>	Progetto	Lotto	Codifica		IN17	12	EI2CLVI0104003	B
Progetto	Lotto	Codifica							
IN17	12	EI2CLVI0104003	B						

Valore di α	Massima velocità della linea [Km/h]	Azione centrifuga basata su:				traffico verticale associato
		V	α	f		
SW/2	≥ 100	100	1	1	$1 \times 1 \times SW/2$	$\Phi \times 1 \times SW/2$
	< 100	V	1	1	$1 \times 1 \times SW/2$	
LM71 e SW/0	> 120	V	1	f	$1 \times f \times (LM71'' + SW/0)$	$\Phi \times 1 \times 1 \times (LM71'' + SW/0)$
		120	α	1	$\alpha \times 1 \times (LM71'' + SW/0)$	$\Phi \times \alpha \times 1 \times (LM71'' + SW/0)$
	≤ 120	V	α	1	$\alpha \times 1 \times (LM71'' + SW/0)$	

Tab. 2.5.1.4.3.1-1 - Parametri per determinazione della forza centrifuga

LM71 caso a		SX	
velocità massima	Vmax	120	
fattore di riduzione funzione della Lf e della V	f	1.00	
coefficiente di adattamento	a	1.10	
valore caratteristico dei carichi verticali	Qvk	250.0	kN x asse
valore caratteristico dei carichi verticali	qvk	80.0	kN/m
valore caratteristico della forza centrifuga	Qtk	11.5	kN x asse
valore caratteristico della forza centrifuga	qtk	3.7	kN/m

LM71 caso b			
velocità massima compatibile con il tracciato della linea	Vmax	300	
fattore di riduzione funzione della Lf e della V	f	0.48	
coefficiente di adattamento	a	1.0	
valore caratteristico dei carichi verticali	Qvk	250.0	kN x asse
valore caratteristico dei carichi verticali	qvk	80.0	kN/m
valore caratteristico della forza centrifuga	Qtk	31.6	kN x asse
valore caratteristico della forza centrifuga	qtk	10.1	kN/m

GENERAL CONTRACTOR  IRICAV2	ALTA SORVEGLIANZA  ITALFERR GRUPPO FERROVIE DELLO STATO ITALIANE			
	Progetto IN17	Lotto 12	Codifica EI2CLVI0104003	B

Per quanto riguarda il modello di carico SW/2 si deve assumere: una velocità V non superiore a 100 km/h, un valore di f pari ad 1 ed il valore di a pari a 1:

SW/2			
velocità massima compatibile con il tracciato della linea	V_{max}	100	
fattore di riduzione funzione della L_f e della V	f	1.00	
coefficiente di adattamento	a	1.00	
valore caratteristico dei carichi verticali	q_{vk}	150.00	kN/m
valore caratteristico della forza centrifuga	q_{tk}	4.37	kN/m

Riassumendo:

	$Q_{tk\ sx}$	$q_{tk\ sx}$	$Q_{tk\ dx}$	$q_{tk\ dx}$	$F\ testa\ Pila$	$Mom\ Trasv$
	KN	KN/m	KN	KN/m	KN	KN/m
Fcen_LM/71_1	46.2	3.7	46.2	3.7	115	638
Fcen_LM/71_2	126.5	10.1	126.5	10.1	326	1809
Fcen_SW/2_1	0.0	4.4	0.0	4.4	109	607

6.5.2 Serpeggio

La forza laterale indotta dal serpeggio si schematizza come una forza concentrata agente orizzontalmente perpendicolarmente all'asse del binario. Il valore caratteristico di tale forza è assunto pari a 100 kN. Tale valore deve essere moltiplicato per α ma non per il coefficiente di amplificazione dinamica. Essa si applicherà sia in rettilineo che in curva.

GENERAL CONTRACTOR  IRICAV2	ALTA SORVEGLIANZA  ITALFERR GRUPPO FERROVIE DELLO STATO ITALIANE			
	Progetto IN17	Lotto 12	Codifica EI2CLVI0104003	B

viadotto a binario combinazione treni	doppio LM/71 + SW/2		
valore caratteristico della forza coefficiente di adattamento coefficiente di adattamento	Qsk a a2	100 1.1 1	kN
Questa forza laterale deve essere sempre combinata con i carichi verticali			
altezza baggioli e apparecchi d'appoggio altezza impalcato + soletta armamento incremento altezza rotaia + alta	0.5 m 2.45 m 0.8 m 0.1 m		
valore caratteristico della Forza valore caratteristico Momento Tra	Fsk Msk	210 808.5	kN kN/m

Tale forza rappresenta l'azione complessiva in testa alla pila di riferimento.

6.5.3 Frenatura ed avviamento (Q3)

Le forze di frenatura e di avviamento agiscono sulla sommità del binario, nella direzione longitudinale dello stesso. Dette forze sono da considerarsi uniformemente distribuite su una lunghezza di binario L determinata per ottenere l'effetto più gravoso sull'elemento strutturale considerato. I valori da considerare sono i seguenti:

- avviamento: $Q_{la,k} = 33 \text{ kN/m} \cdot L \leq 1000 \text{ kN}$ per i modelli di carico LM71, SW/2
- frenatura: $Q_{lb,k} = 20 \text{ kN/m} \cdot L \leq 6000 \text{ kN}$ per i modelli di carico LM71
- $Q_{lb,k} = 35 \text{ kN/m}$ per i modelli di carico SW/2

I valori caratteristici dell'azione di frenatura e di avviamento devono essere moltiplicati per α e non devono essere moltiplicati per Φ . Nel caso di ponti a doppio binario si devono considerare due treni in transito in versi opposti, uno in fase di avviamento e l'altro in fase di frenatura.

GENERAL CONTRACTOR  IRICAV2	ALTA SORVEGLIANZA  ITALFERR GRUPPO FERROVIE DELLO STATO ITALIANE			
	Progetto IN17	Lotto 12	Codifica EI2CLVI0104003	B

Nei sotto paragrafi che seguono si riportano i risultati delle reazioni vincolari per le diverse disposizioni di carico considerate e descritte precedentemente nel §6.4.

numero di binari combinazione treni posizionamento vincoli fissi	doppio LM/71 + SW/2 caso peggiore		
estradosso pulvino sommità binario	H	0.5	m
lunghezza del binario	L	25	m

FRENATURA

LM/71			
coefficiente di adattamento	a	1.1	
lunghezza del binario	L	25	m
valore caratteristico della forza	$Q_{la,k}$	550	kN
SW/0			
coefficiente di adattamento	a	1.1	
lunghezza del binario	L	19.7	m
valore caratteristico della forza	$Q_{la,k}$	433.4	kN
SW/2			
coefficiente di adattamento	a	1	
lunghezza del binario	L	25	
valore caratteristico della forza	$Q_{la,k}$	875	

GENERAL CONTRACTOR  IRICAV2	ALTA SORVEGLIANZA  GRUPPO FERROVIE DELLO STATO ITALIANE			
	Progetto IN17	Lotto 12	Codifica EI2CLVI0104003	B

AVVIAMENTO

LM/71 valore caratteristico della forza	$Q_{la,k}$	908	kN
SW/0 valore caratteristico della forza	$Q_{la,k}$	715	kN
SW/2 valore caratteristico della forza	$Q_{la,k}$	825	kN

Si rimanda alla “*Relazione interazione treno binario struttura*” per l’analisi di interazione binario-struttura. Le variazioni in termini di sollecitazioni longitudinali non risultano significative e, di conseguenza, non verranno portate in conto nella presente relazione.

6.5.4 Forza d’attrito (Q8)

Le forze parassitarie dei vincoli si esplicano in corrispondenza degli apparecchi d’appoggio mobili per traslazione relativa impalcato-apparecchi d’appoggio. Essendo funzione del carico verticale, la sua definizione è associata ai coefficienti moltiplicativi delle combinazioni γ e ψ dei carichi da peso proprio strutturali e non, e dei carichi verticali da traffico. Si riporta per questo motivo un esempio di forza d’attrito “caratteristica” solo come esempio di calcolo, in quanto il calcolo è stato eseguito a valle della combinazione di carico.

Per la valutazione delle coazioni generate è stato considerato un coefficiente d’attrito f pari a 0,04. Con riferimento a quanto riportato nel §2.5.1.6.3 [3] la forza agente sulle pile per impalcato a travate isostatiche, facendo riferimento all’apparecchio d’appoggio maggiormente caricato tra i due presenti sulla pila, si considera pari a:

$$F_a = f (0,2 \cdot V_G + V_Q)$$

dove V_G reazione verticale massima associata ai carichi permanenti
 V_Q reazione verticale massima associata ai carichi mobili dinamizzati

GENERAL CONTRACTOR  IRICAV2	ALTA SORVEGLIANZA  GRUPPO FERROVIE DELLO STATO ITALIANE			
	Progetto	Lotto	Codifica	
	IN17	12	EI2CLVI0104003	B

altezza baggioli e apparecchi d'appoggio	h	0.5	m
lunghezza del binario	L	25	m
reazione verticale massima associata ai carichi permanenti	Vg1	6340	kN
reazione verticale massima associata ai carichi permanenti	Vg2	5390	KN
reazione verticale massima associata ai carichi mobili	Vq	7361	kN
coefficiente d'attrito (da assum. In relazione alle cart. App.)	f	0.04	
forza d'attrito trasmessa alla pila	Fa	388.3	kN
momento longitudinale in testa pila	M	194.1	kN/m

6.6 Azione del Vento (Q5)

L'azione del vento viene ricondotta ad un'azione statica equivalente costituita da pressioni e depressioni agenti normalmente alle superfici. Ricadendo nella classificazione ordinaria di ponti l'azione del vento è valutata come agente su una superficie continua, convenzionalmente alta 4m dal piano del ferro rappresentante il convoglio. L'altezza effettiva è valutata sia in funzione della presenza o meno del convoglio sia in funzione dell'altezza delle barriere antirumore, convenzionalmente alte 5m.

La valutazione è stata svolta in coerenza con i capitoli 3.3, 5.1.3.7 delle NTC2008 e dei 8.1, 8.2, 8.3 e 8.4 del Eurocodice 1991-1-4.

Non essendo ritenuta la necessità di un'analisi dinamica, per la valutazione della risposta sotto azione del vento, è possibile utilizzare il metodo semplificato che permette di esprimere F_w con la seguente espressione:

$$F_w = \frac{1}{2} \times \rho \times v_b^2 \times C \times A_{ref,x}$$

dove:

v_b indica la velocità di base del vento

C indica il fattore del carico del vento. $C = c_e \times c_{f,x}$ dove c_e è il fattore di esposizione e $c_{f,x}$ coefficienti di forza

$A_{ref,x}$ indica l'area di riferimento

ρ indica la densità dell'aria

GENERAL CONTRACTOR  IRICAV2	ALTA SORVEGLIANZA  GRUPPO FERROVIE DELLO STATO ITALIANE			
	Progetto IN17	Lotto 12	Codifica EI2CLVI0104003	B

Di seguito si riportano le assunzioni principali per la scrittura di tale forza, a partire dai contributi del fattore del carico del vento $c_e \times c_{f,x}$ e del coefficiente di esposizione sulla base della classe d'esposizione e l'altezza z del punto considerato. Altezza posta pari alla massima quota del complesso impalcato, barriere antirumore, sagoma del treno. A tal proposito il §2.5.1.4.4.2 [3] impone di considerare il treno come una superficie piana continua convenzionalmente alta 4,00 m sul p.f.. L'azione del vento dovrà comunque considerarsi agente sulle b.a. presenti considerando la loro altezza effettiva se disponibile oppure un'altezza convenzionale di 4,00 m misurati dall'estradosso della soletta qualora le b.a. non siano previste al momento della redazione del progetto.



Figura 7 -fattore di esposizione - Eurocodice 1991-1-4

Illustrazione del fattore di forza $c_{f,x,0}$

	Progetto	Lotto	Codifica	
	IN17	12	EI2CLVI0104003	B

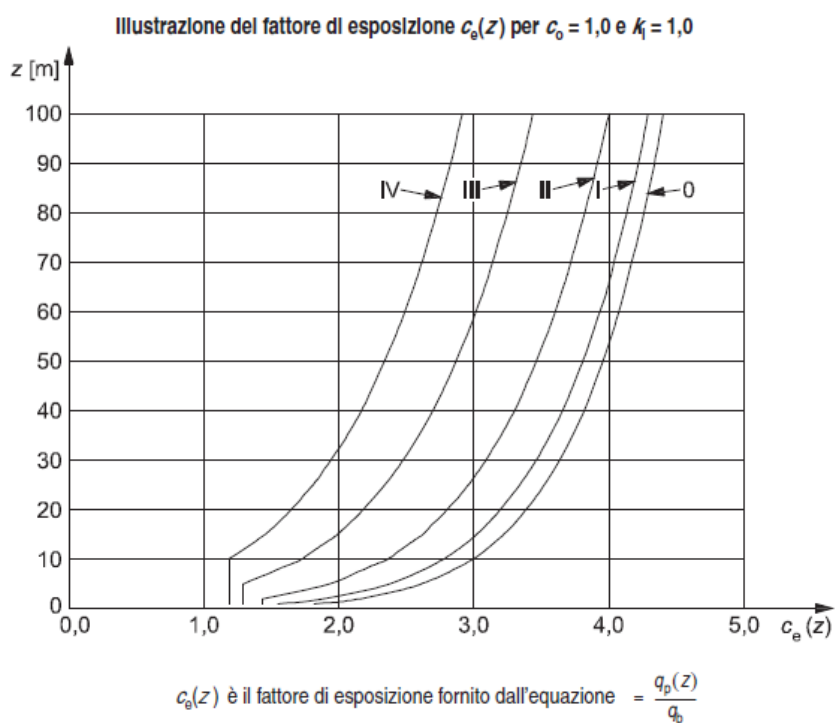

Figura 8 - Fattore di forza trasversale - Eurocodice 1991-1-4

$$c_{f,x} = c_{fx,0}$$

dove:

$c_{fx,0}$ indica il coefficiente di forza relativo all'impalcato in assenza di flusso di estremità libera

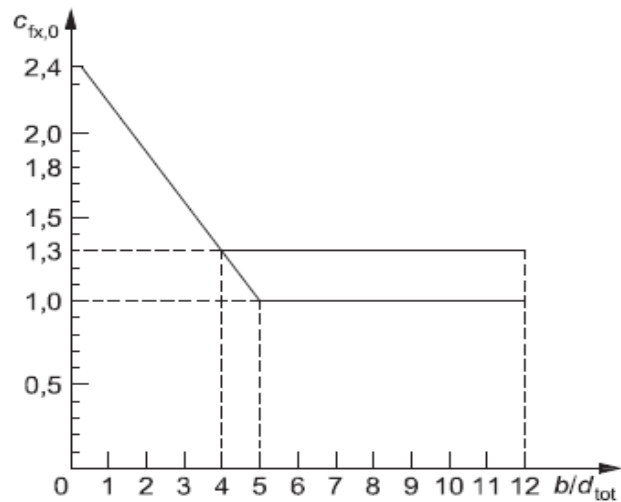
- a) Fase di costruzione, parapetti aperti (aperti più del 50%) e barriere di sicurezza aperte
- b) Parapetti solidi, barriere antirumore, barriere di sicurezza solide o traffico
- 1 Tipo di ponte
- 2 Travi reticolari separatamente



Figura 9 - Area effettiva - Eurocodice 1991-1-4



Figura 10 - coefficiente di forza verticale - Eurocodice 1991-1-4

L'azione longitudinale del vento se non espressamente richiesta può essere trascurata. In generale, le forze spiranti da direzioni diverse non agiscono simultaneamente. Nel caso di azione verticale, essendo prodotta da un ampio ventaglio di direzioni è possibile combinarla con altri venti se il contributo aggiunto è sfavorevole.

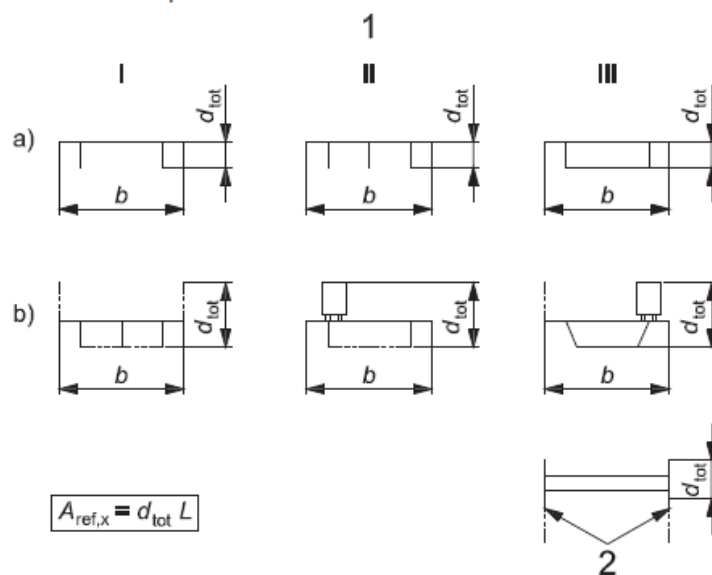
Progetto

Lotto

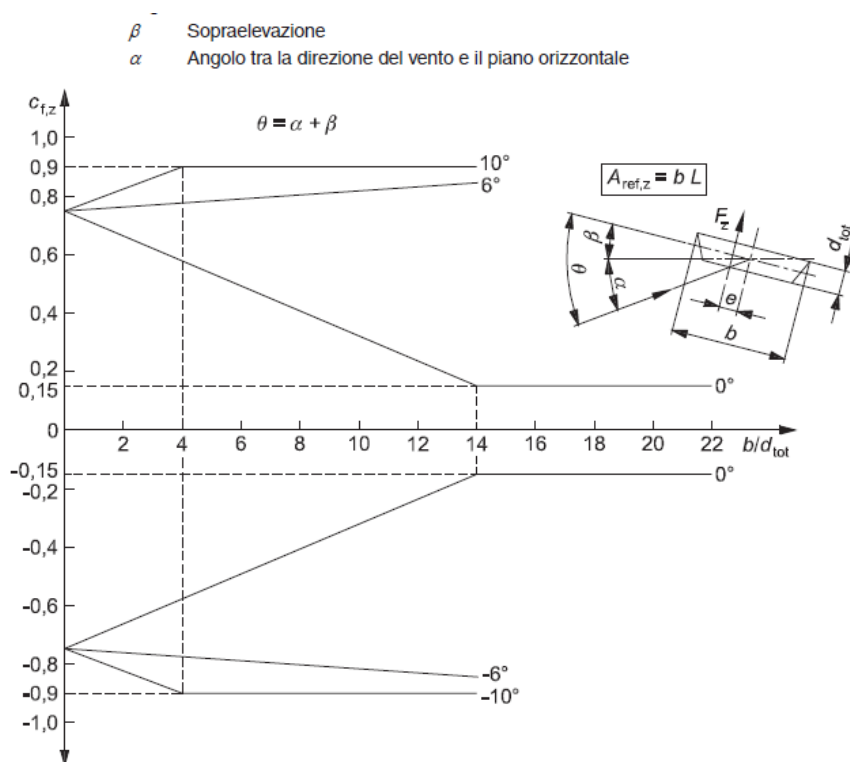
Codifica

IN17

12

EI2CLVI0104003

B

- a) Struttura verticale per esempio edifici, ecc.
 b) Oscillatore parallelo, per esempio strutture orizzontali come travi, ecc.
 c) Strutture puntuali per esempio insegne, ecc.
 1) Vento

$$z_s = 0,6 \times h \geq z_{\min} \quad z_s = h_1 + \frac{h}{2} \geq z_{\min} \quad z_s = h_1 + \frac{h}{2} \geq z_{\min}$$



Figura 11 - Altezza di riferimento - Eurocodice 1991-1-4

tab. 3.3.I

Zona **1**

tab.3.3.II

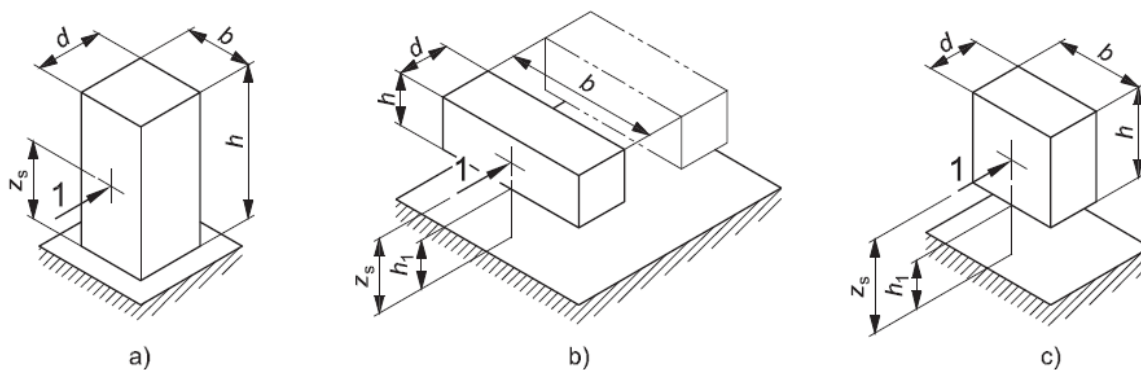
Categoria **II**

tab. 3.3.III

Classe rug **D**

velocità di base di riferimento s.l.m.

Vbo **25** m/s

parametro di quota

ao **1000** m

altitudine sul livello del mare

as **150** m

parametro adimensionale

ks **0.4**

coefficiente di altitudine

ca **1**

velocità di base di riferimento

Vb **25** m/s

GENERAL CONTRACTOR



ALTA SORVEGLIANZA



Progetto

Lotto

Codifica

IN17

12

EI2CLVI0104003

B

tempo di ritorno azione del vento	Tr	150	anni
coefficiente di ritorno	cr	1.06	
velocità di riferimento	Vr	26.5	m/s
fattore di terreno	Kr	0.19	
lunghezza di rugosità	zo	0.05	m
altezza minima	zmin	4	m

6.6.1.1 Impalcato

ponete carico

altezza pila	z1	5.00	m
altezza baggioli e app. d'appoggio	z2	0.50	m
altezza all'intradosso	zint	5.5	m
altezza di riferimento	z	9.1	m
coefficiente di topografia	ct	1	
coefficiente di esposizione	ce	2.29	
densità dell'aria convenzionale	ro	1.25	kg/m ³
pressione statica di riferimento	qr	439.8	n/m ²
pressione statica di picco	qpicco	1009.0	n/m ²
larghezza impalcato	d	13.4	m
altezza impalcato+soletta	z3	2.45	m
armamento	z4	0.80	m
altezza treno	z5a	4	m
altezza barriera	z5b	4	m
altezza di impatto treno o barriera	htot	7.25	m
	d/h	1.85	
coefficiente di forza trasversale	cfx	1.89	
coefficiente di forza trasversale	cfz	0.9	

GENERAL CONTRACTOR  IRICAV2	ALTA SORVEGLIANZA  GRUPPO FERROVIE DELLO STATO ITALIANE		
	Progetto IN17	Lotto 12	Codifica EI2CLVI0104003
			B

forza trasversale	fx	18.1	kN/m
forza equivalente in testa pila	Fx	453.1	kN
momento trasv equivalente in testa pila	Mx	1869.1	kN/m
forza verticale	fz	33.5	kN/m
forza equivalente in testa pila	Fz	837.5	kN
momento trasv equivalente in testa pila	Mx	2805.6	kN/m

ponte scarico			
altezza di impatto treno o barriere	htot	6.45	m
rapporto geometrico	d/h	2.08	
coefficiente di forza trasversale	cfx	1.83	
coefficiente di forza trasversale	cfz	0.90	
forza trasversale	fx	16.1	kN/m
forza equivalente in testa pila	Fx	403.1	kN
momento trasv equivalente in testa pila	Mx	1501.6	kN/m
forza verticale	fz	33.5	kN/m
forza equivalente in testa pila	Fz	837.5	kN
momento trasv equivalente in testa pila	Mx	2805.6	kN/m

6.6.1.2 Pila

Nel caso di pila con sezione rettangolare, il coefficiente di forma della pila e l'area di riferimento per il calcolo della risultante si determinano in base alle indicazioni del §7.2 della UNI EN1991-1-4. A tal proposito si riconduce il coefficiente di forma c_p al coefficiente di forza c_f .

Il coefficiente di forza c_f si determina mediante l'espressione:

$$c_f = c_{f,0} \cdot \psi_r \cdot \psi_\lambda$$

- dove
- $c_{f,0}$ è il coefficiente di forma in assenza di effetto di estremità;
 - ψ_r è il fattore riduttivo per sezioni con spigoli arrotondati;
 - ψ_λ è il fattore di effetto di estremità, posto cautelativamente pari a 1.

I valori di $c_{f,0}$ e ψ_r si determinano in funzione del rapporto tra le dimensioni in sezione dell'elemento investito, secondo gli abachi riportati nella figura seguente.

Coefficienti di forza $c_{f,0}$ con sezioni rettangolari a spigoli vivi in assenza di flusso di estremità libera



Figura 12 - Correlazione tra dimensioni in sezione dell'elemento e il coefficiente di forma c_{fx0} (figura 7.23 EC1-4)

Fattore di riduzione ψ_r per sezioni quadrate con spigoli arrotondati



Figura 13 - correlazione tra il raggio di arrotondamento dello spigolo e il fattore riduttivo ψ_r (figura 7.24 EC1-4)

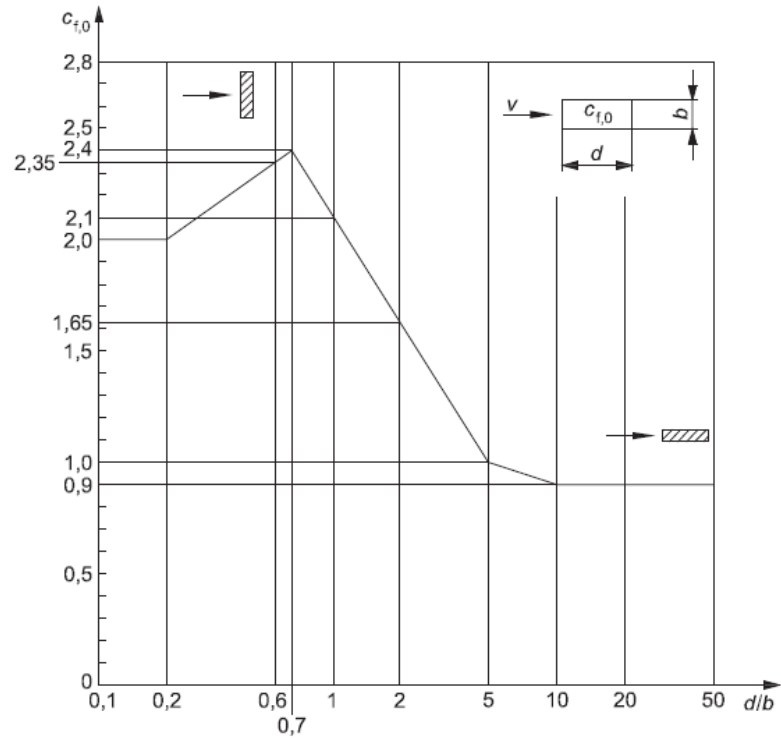

	Progetto	Lotto	Codifica	
	IN17	12	EI2CLVI0104003	B

Coefficiente di forza $c_{f,0}$ per cilindri circolari in assenza di effetti di estremità libera in corrispondenza di diversi valori della rugosità equivalente k/b

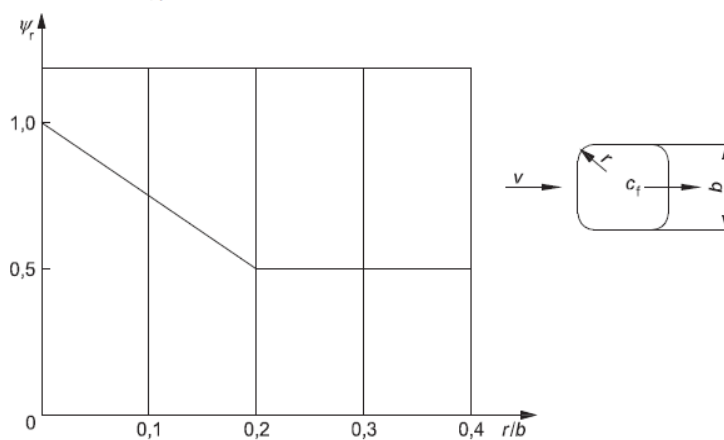

Figura 14 - Fattori di forza pila - Eurocodice 1991-1-4

GENERAL CONTRACTOR



ALTA SORVEGLIANZA

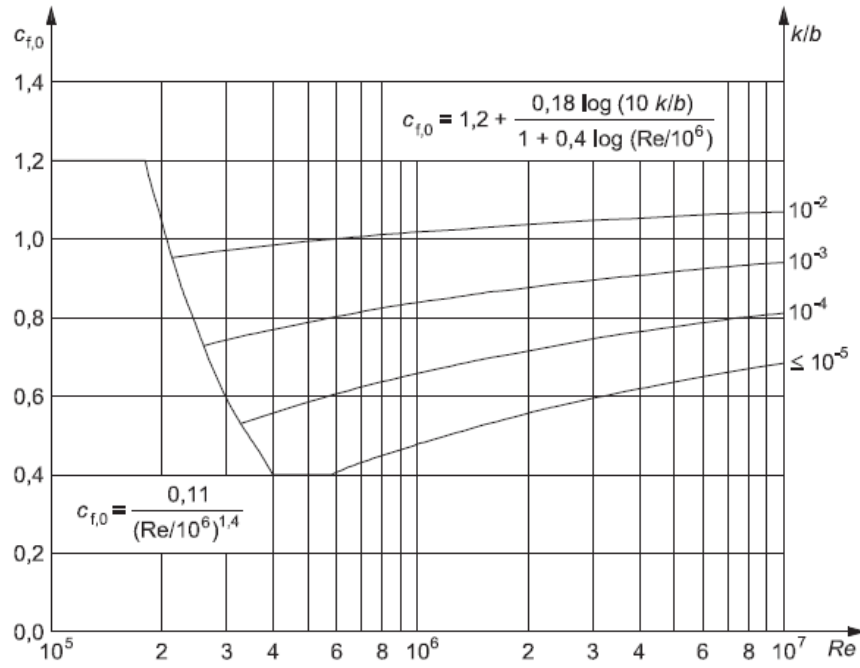

Progetto

Lotto

Codifica

IN17

12

EI2CLVI0104003

B

direzione trasversale

altezza di riferimento	z	5	m
coefficiente di topografia	ct	1	
coefficiente di esposizione	ce	1.93	
densità dell'aria convenzionale	ro	1.25	kg/m ³
pressione statica di riferimento	qr	439.8	n/m ²
pressione statica di picco	qpicco	848.5	n/m ²
		0.85	Kpa
tipologia di sezione		rettangolare	
larghezza trasversale pila	b	9.4	m
larghezza longitudinale pila	d	3.6	m
raggio della sezione	R	0.40	m
rapporto geometrico	b/d	2.61	
rapporto geometrico	r/b	0.11	
coefficiente di forza trasversale sez. ret.	cf,0	1.46	
end-effect factor	$\psi\lambda$	0.72	
viscosità cinematica dell'aria	v	1.50E-05	m/s
numero di Reynolds	Re	1.62E+06	
materiale pila		cls ruvido	
rugosità equivalente	k	1	mm
rapporto	k/b	2.50E-03	
coefficiente di forza trasversale sez. circ.	cf,0	0.93	
rapporto geometrico	l/b	1.39	
snellezza effettiva	λ	70.00	
rapporto di solidità	ϕ	1	
end-effect factor	$\psi\lambda$	0.89	
forza trasversale	f tras	9.0	kN/m
forza equivalente totale	F tras	45.0	kN
altezza di applicazione sulla pila	h tra	2.5	m

GENERAL CONTRACTOR  IRICAV2	ALTA SORVEGLIANZA  ITALFERR GRUPPO FERROVIE DELLO STATO ITALIANE			
	Progetto IN17	Lotto 12	Codifica EI2CLVI0104003	B

direzione longitudinale			
tipologia di sezione		rettangolare	
larghezza trasversale pila	b	9.4	m
larghezza longitudinale pila	d	3.6	m
raggio della sezione	R	0.4	m
rapporto geometrico	b/d	0.38	
rapporto geometrico	r/b	0.04	
coefficiente di forza long. sez.ret	cf,0	2.21	
coefficiente di forza trasversale sez.circ.	cf,0	0.93	
end-effect factor	$\psi\lambda$	0.89	
rapporto geometrico	l/b	0.53	
snellezza effettiva	λ	70.00	
rapporto di solidità	ϕ	1	
end-effect factor	$\psi\lambda$	0.89	
forza longitudinale	f lon	23.50	kN/m
forza equivalente totale	Flon	117.50	kN
altezza di applicazione sulla pila	h lon	2.52	m

6.7 Azione termica (Q7)

Le azioni termiche sono state applicate all'impalcato e alle pile. In particolare, all'impalcato è stata applicata una variazione termica uniforme, al fine di calcolare le escursioni di appoggi e giunti; sono state considerate le seguenti variazioni:

- $DT = \pm 15^{\circ}\text{C}$ per impalcato in c.a.p. e in c.a.
- $DT = \pm 15^{\circ}\text{C}$ per impalcato in struttura mista acciaio-calcestruzzo e per le travi incorporate

Come previsto nelle NTC2008, la variazione di temperatura è stata incrementata del 50 % per tutte le tipologie di impalcato.

Per le pile cave invece, sono state adottate le seguenti ipotesi:

- Differenza di temperatura tra interno ed esterno pari a 10°C (con interno più caldo dell'esterno o viceversa, considerando un modulo elastico E non ridotto);
- Ritiro differenziale fusto-fondazione (fusto-pulvino), considerando un plinto (pulvino) parzialmente stagionato, che non ha, quindi, ancora esaurito la relativa deformazione da ritiro.

GENERAL CONTRACTOR  IRICAV2	ALTA SORVEGLIANZA  ITALFERR GRUPPO FERROVIE DELLO STATO ITALIANE			
	Progetto IN17	Lotto 12	Codifica EI2CLVI0104003	B

Conseguentemente a tale situazione si potrà considerare un valore di ritiro differenziale pari al 50% di quello a lungo termine, considerando un valore convenzionale del modulo di elasticità pari ad 1/3 di quello misurato (tale contributo è stato valutato in modo esplicito);

- Variazione termica uniforme tra fusto, pila e zattera interrata pari a 5 °C (zattera più fredda della pila e viceversa con variazione lineare tra l'estradosso zattera di fondazione ed un'altezza da assumersi, in mancanza di determinazioni più precise, pari a 5 volte lo spessore

6.8 Azione Sismica (E)

L'azione sismica di progetto è rappresentata da spettri di risposta definiti in base alla pericolosità sismica di base del sito ove sorge l'opera in oggetto, la vita di riferimento e le caratteristiche del sottosuolo.

Di seguito si riportano i parametri di input utilizzati per la definizione degli spettri di progetto orizzontali e verticali e i grafici degli stessi.

6.8.1 Inquadramento Sismico

La determinazione della pericolosità sismica di base è definita a partire dall'ubicazione dell'opera e dalle sue caratteristiche progettuali come la vita nominale V_N e la classe d'uso C_u . Sulla base del "Manuale di Progettazione delle Opere Civili". I parametri identificativi dell'opera sono:

Vita Nominale	Classe d'Uso	Coeff. D'uso
100	III	1.5

La geo-localizzazione permette di ottenere le coordinate geografiche delle singole opere e individuare puntualmente la domanda sismica secondo gli spettri normativi rappresentativi delle due componenti (orizzontale e verticale), ovvero determinare i singoli parametri indipendenti di riferimento.

GENERAL CONTRACTOR



ALTA SORVEGLIANZA



Progetto

Lotto

Codifica

IN17

12

EI2CLVI0104003

B



Figura 15 - Individuazione geografica della linea ferroviaria

I parametri indipendenti per le forme spettrali di riferimento hanno una variazione spaziale lungo la linea poco influente; per le seguenti analisi si è fatto riferimento alle seguenti coordinate individuando così la condizione sismica più gravosa fra quelle dell'intera tratta di interesse.

Latitudine 45.40294

Longitudine 11.11012

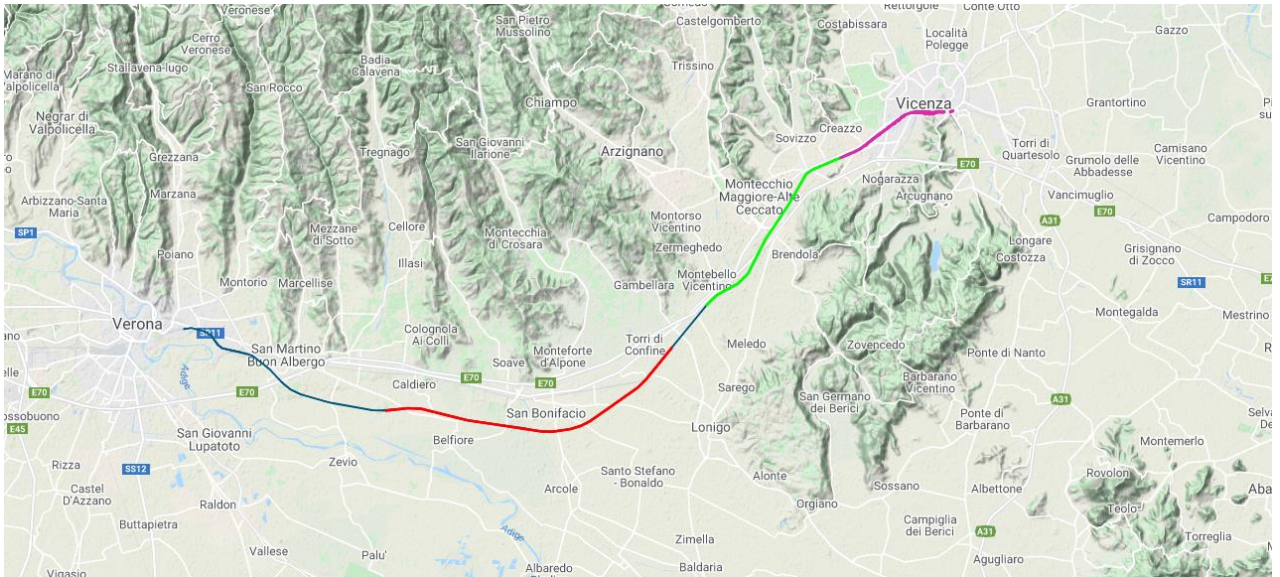
6.8.2 Definizione della domanda sismica

Secondo le NTC 2008 l'azione sismica viene considerata mediante spettri di risposta elastici in accelerazione. Sulla base dello studio geologico, i terreni in esame sono di tipo C, pianeggianti, tali da ricadere nella categoria topografica T1. Risulta quindi possibile tracciare lo spettro di riferimento normativo.

GENERAL CONTRACTOR



ALTA SORVEGLIANZA



	Progetto	Lotto	Codifica	
	IN17	12	EI2CLVI0104003	B

FASE 1. INDIVIDUAZIONE DELLA PERICOLOSITÀ DEL SITO

Ricerca per coordinate LONGITUDINE: 11.11012 LATITUDINE: 45.40294

Ricerca per comune REGIONE: Veneto PROVINCIA: Verona COMUNE: Verona

Elaborazioni grafiche
Grafici spettri di risposta |>
Variabilità dei parametri |>

Elaborazioni numeriche
Tabella parametri |>

Nodi del reticolo intorno al sito

Reticolo di riferimento

Controllo sul reticolo:
 Sito esterno al reticolo
 Interpolazione su 3
 Interpolazione

Interpolazione: superficie rigata

La "Ricerca per comune" utilizza le coordinate ISTAT del comune per identificare il sito. Si sottolinea che all'interno del territorio comunale le azioni sismiche possono essere significativamente diverse da quelle così individuate e si consiglia, quindi, la "Ricerca per coordinate".

INTRO **FASE 1** FASE 2 FASE 3

Figura 16 - Sito di riferimento secondo "Spettri_NTC"



Figura 17 - Parametri di riferimento del sito secondo "Spettri_NTC"

Valori dei parametri a_g , F_o , T_C^* per i periodi di ritorno T_R di riferimento

T_R [anni]	a_g [g]	F_o [-]	T_C^* [s]
30	0.039	2.524	0.237
50	0.053	2.480	0.253
72	0.064	2.501	0.259
101	0.075	2.486	0.263
140	0.088	2.448	0.265
201	0.104	2.426	0.271
475	0.149	2.430	0.278
975	0.195	2.474	0.280
2475	0.275	2.379	0.291

La verifica dell' idoneità del programma, l'utilizzo dei risultati da esso ottenuti sono onere e responsabilità esclusiva dell'utente. L'ANIDIS non potrà essere ritenuta responsabile dei danni risultanti dall'utilizzo dello stesso.

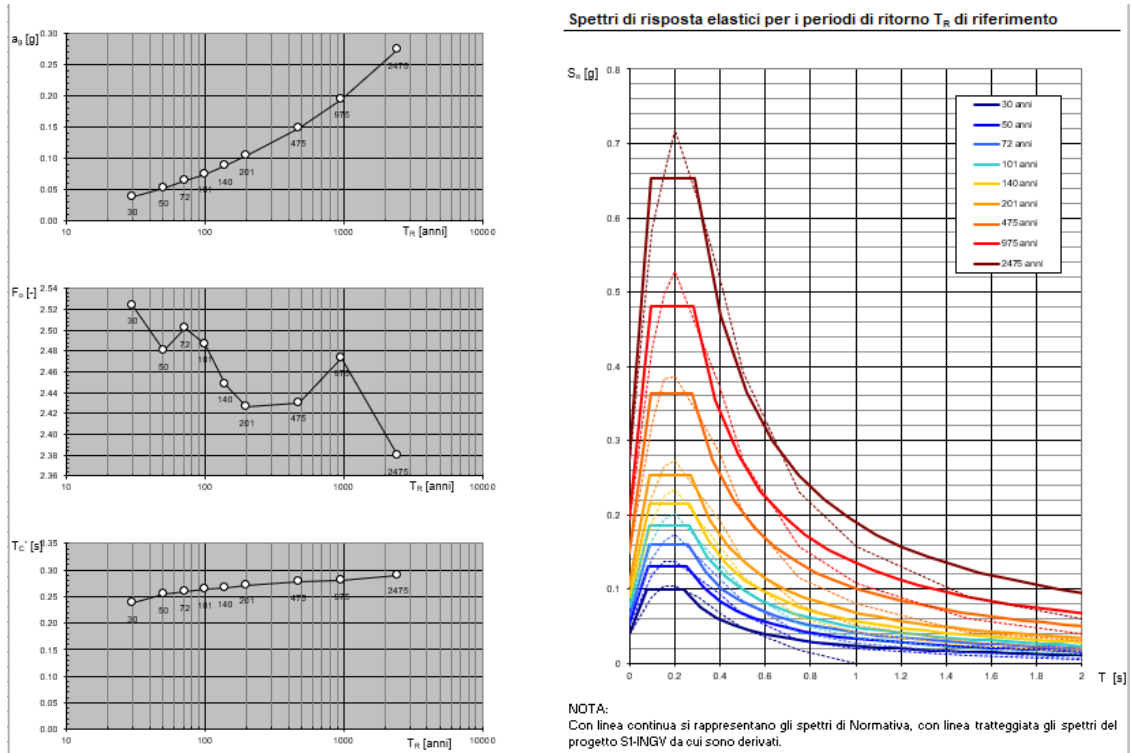
Figura 18 - Tabella riassuntiva degli stati limite di riferimento del sito in esame



Progetto	Lotto	Codifica	
IN17	12	EI2CLVI0104003	B

FASE 2. SCELTA DELLA STRATEGIA DI PROGETTAZIONE

Vita nominale della costruzione (in anni) - V_N info

Coefficiente d'uso della costruzione - C_U info

Valori di progetto

Periodo di riferimento per la costruzione (in anni) - V_R info

Periodi di ritorno per la definizione dell'azione sismica (in anni) - T_R info

Stati limite di esercizio - SLE {

- SLO - $P_{VR} = 81\%$
- SLD - $P_{VR} = 63\%$

Stati limite ultimi - SLU {

- SLV - $P_{VR} = 10\%$
- SLC - $P_{VR} = 5\%$

Elaborazioni

- Grafici parametri azione
- Grafici spettri di risposta
- Tabella parametri azione

LEGENDA GRAFICO

--□-- Strategia per costruzioni ordinarie

Strategia di progettazione

INTRO
FASE 1
FASE 2
FASE 3

FASE 3. DETERMINAZIONE DELL'AZIONE DI PROGETTO

Stato Limite

Stato Limite considerato info

Risposta sismica

Categoria di sottosuolo info

Categoria topografica info

$S_B = 1.373$ $C_C = 1.591$ info

$h/H = 0.000$ $S_T = 1.000$ info

(h=quota sito, H=altezza rilievo topografico)

Compon. orizzontale

Spettro di progetto elastico (SLE) Smorzamento ξ (%) $\eta = 1.000$ info

Spettro di progetto inelastico (SLU) Fattore q_o Regol. in altezza info

Compon. verticale

Spettro di progetto Fattore q $\eta = 1/q = 1.000$ info

Elaborazioni

- Grafici spettri di risposta
- Parametri e punti spettri di risposta

— Spettro di progetto - componente orizzontale

— Spettro di progetto - componente verticale

Spettri di risposta

INTRO
FASE 1
FASE 2
FASE 3

Figura 19 - Definizione della domanda sismica allo SLV

Parametri e punti dello spettro di risposta orizzontale per lo stato SLV

Parametri indipendenti

STATO LIMITE	SLV
a_g	0.224 g
F_o	2.435
T_c	0.284 s
S_s	1.373
C_c	1.591
S_T	1.000
q	1.500

Parametri dipendenti

S	1.373
η	0.667
T_B	0.151 s
T_C	0.452 s
T_D	2.495 s

Espressioni dei parametri dipendenti

$$S = S_s \cdot S_T \quad (\text{NTC-08 Eq. 3.2.5})$$

$$\eta = \sqrt{10/(5 + \xi)} \geq 0,55; \quad \eta = 1/q \quad (\text{NTC-08 Eq. 3.2.6; §. 3.2.3.5})$$

$$T_B = T_c / 3 \quad (\text{NTC-07 Eq. 3.2.8})$$

$$T_C = C_c \cdot T_c \quad (\text{NTC-07 Eq. 3.2.7})$$

$$T_D = 4,0 \cdot a_g / g + 1,6 \quad (\text{NTC-07 Eq. 3.2.9})$$

Espressioni dello spettro di risposta (NTC-08 Eq. 3.2.4)

$$0 \leq T < T_B \quad S_c(T) = a_g \cdot S \cdot \eta \cdot F_o \cdot \left[\frac{T}{T_B} + \frac{1}{\eta \cdot F_o} \left(1 - \frac{T}{T_B} \right) \right]$$

$$T_B \leq T < T_C \quad S_c(T) = a_g \cdot S \cdot \eta \cdot F_o$$

$$T_C \leq T < T_D \quad S_c(T) = a_g \cdot S \cdot \eta \cdot F_o \cdot \left(\frac{T_c}{T} \right)$$

$$T_D \leq T \quad S_c(T) = a_g \cdot S \cdot \eta \cdot F_o \cdot \left(\frac{T_c \cdot T_D}{T^2} \right)$$

Lo spettro di progetto $S_d(T)$ per le verifiche agli Stati Limite Ultimi è ottenuto dalle espressioni dello spettro elastico $S_e(T)$ sostituendo η con $1/q$, dove q è il fattore di struttura. (NTC-08 § 3.2.3.5)

Punti dello spettro di risposta

	T [s]	Se [g]
	0.000	0.307
T_B	0.151	0.499
T_C	0.452	0.499
	0.549	0.410
	0.646	0.349
	0.744	0.303
	0.841	0.268
	0.938	0.240
	1.036	0.218
	1.133	0.199
	1.230	0.183
	1.328	0.170
	1.425	0.158
	1.522	0.148
	1.619	0.139
	1.717	0.131
	1.814	0.124
	1.911	0.118
	2.009	0.112
	2.106	0.107
	2.203	0.102
	2.301	0.098
	2.398	0.094
T_D	2.495	0.090
	2.567	0.085
	2.638	0.081
	2.710	0.077
	2.782	0.073
	2.853	0.069
	2.925	0.066
	2.997	0.063
	3.068	0.060
	3.140	0.057
	3.212	0.055
	3.283	0.052
	3.355	0.050
	3.427	0.048
	3.498	0.046
	3.570	0.045
	3.642	0.045
	3.713	0.045
	3.785	0.045
	3.857	0.045
	3.928	0.045
	4.000	0.045

La verifica dell'idoneità del programma, l'utilizzo dei risultati da esso ottenuti sono onere e responsabilità esclusiva dell'utente. L'ANIDIS non potrà essere ritenuta responsabile dei danni risultanti dall'utilizzo dello stesso.

Figura 20 – Parametri indipendenti e dipendenti spettro orizzontale allo SLV $q=1.5$

GENERAL CONTRACTOR 	ALTA SORVEGLIANZA 			
	Progetto IN17	Lotto 12	Codifica EI2CLVI0104003	B

6.8.3 Calcolo dell'azione Sismica

Per il calcolo delle azioni sismiche si utilizza una Analisi Statica Lineare, come riportata nel cap. 7.9.4.1 delle NTC 2008. Qualora le ipotesi non siano soddisfatte, per il calcolo dei periodi propri della pila e quindi delle sollecitazioni sismiche, si è fatto riferimento ad una Analisi Dinamica Modale, attraverso la costruzione di un modello agli Elementi Finiti monodimensionali (Beam/Frame) mediante il software di calcolo Midas Civil.

Per lo spettro orizzontale è stato applicato un fattore di struttura q pari a 1.5, confermando l'assunzione di PD ed in linea con quanto previsto dall'EC8.

Per la verifica degli apparecchi di appoggio è stato utilizzato invece lo spettro elastico non ridotto dal coefficiente di comportamento, utilizzando, sempre secondo le regole del manuale di progettazione riportate al paragrafo 2.5.1.8.3.3, uno smorzamento viscoso pari a $\zeta = 10\%$.

Infine, per i 'Pali di fondazione', secondo il paragrafo del §2.5.1.8.3.3 del citato manuale RFI, si assume allo SLV sui pali un'azione sismica di progetto pari a quella derivante da un'analisi della struttura condotta adottando un fattore di struttura $q=1.5$

Nella scrittura delle combinazioni di carico si è distinta la posizione del convoglio per massimizzare le singole sollecitazioni (N,Mx,My,Tx,Ty), identificando tre configurazioni, ovvero tre masse statiche.

Nell'analisi sismica la massa partecipante riferita ai carichi da traffico è stata valutata in maniera distinta per le tre componenti del moto e successivamente messa in combinazione per le tre configurazioni statiche.

GENERAL CONTRACTOR  IRICAV2	ALTA SORVEGLIANZA  GRUPPO FERROVIE DELLO STATO ITALIANE			
	Progetto IN17	Lotto 12	Codifica EI2CLVI0104003	B

6.8.4 Check analisi statica

Direzione Longitudinale			
massa treno per direzione long	Com Nmax	7059	kN
massa sismica treno per direzione long	treno	1412	kN
massa impalcato (G1 + G2)	Mimp	11730	kN
massa sismica portata sulla pila	Mimp t	13142	kN
1/5 della massa sismica sulla pila	1/5 Mimp t	2628	kN
massa pila	Mpul	1002	kN
massa pulvino	Mpila	1269	kN
massa efficace pila	Mpe	1603	kN
massa sismica totale da utilizzare dir. Long	Mtot long	14745	kN
<i>verifica requisito di norma</i>	$Mep < 1/5 Mimp$	OK	

Direzione Trasversale			
massa treno per direzione long	Com Mmax	5992	kN
massa sismica treno per direzione long	treno	1198	kN
massa impalcato (G1 + G2)	Mimp	11730	kN
1/5 della massa sismica sulla pila	Mimp t	12928	kN
massa pila	Mpul	1002	kN
massa pulvino	Mpila	1269	kN
massa efficace pila	Mpe	1603	kN
massa sismica totale da utilizzare dir. Trasv	Mtot tras	14531	kN
<i>verifica requisito di norma</i>	$Mep < 1/5 Mimp$	OK	

GENERAL CONTRACTOR				ALTA SORVEGLIANZA			
	Progetto	Lotto	Codifica				
	IN17	12	EI2CLVI0104003				B

Direzione Verticale			
massa treno per direzione long	Com Mmax	5992	kN
massa sismica treno per direzione long	treno	1198	kN
massa impalcato (G1 + G2)	Mimp	11730	kN
1/5 della massa sismica sulla pila	Mimp t	12928	kN
massa pila	Mpul	1002	kN
massa pulvino	Mpila	1269	kN
massa efficace pila	Mpe	1603	kN
massa sismica totale da utilizzare dir. Vert	Mtot vert	14531	kN
<i>verifica requisito di norma</i>	$Mep < 1/5 Mimp$	OK	

6.8.5 Analisi statica equivalente

area della sezione	A	11.5	m ²
inerzia sezione direzione trasversale	I11	104	m ⁴
inerzia sezione direzione longitudinale	I22	22	m ⁴
modulo elastico cls pila	Ec	33346	MPa
eventuale abbattimento del modulo	%	50.00	
modulo di calcolo	E	16673	MPa
calcestruzzo	fck	32	MPa
altezza pila est. fondazione - estr. pulvino	H	5.00	m
altezza plinto di fondazione	hf	0.00	m
altezza baggioli ed app. appoggio	hap	0.50	m
altezza equivalente sdof	He	5.50	m
rigidezza flessionale sdof in dir. Trasv	Ktra	9.74E+09	N/m
rigidezza flessionale sdof in dir. Long	Klong	6.69E+09	N/m
rigidezza assiale sdof in dir. Vert	Kvert	4.71E+10	N/m
periodo di vibrare sdof dir. Trasversale	Ttra	0.08	sec
periodo di vibrare sdof dir. Longitudinale	Tlong	0.09	sec
periodo di vibrare sdof dir. Verticale	Tvert	0.04	sec

GENERAL CONTRACTOR



ALTA SORVEGLIANZA



Progetto

Lotto

Codifica

IN17

12

EI2CLVI0104003

B

	SLV		SLD	
	q=1.5	q=1	q=1	
Tabella Riassuntiva				
accelerazione componente trasversale	0.40	0.53	0.24	g
accelerazione componente longitudinale	0.42	0.57	0.27	g
accelerazione componente verticale	0.29	0.29	0.07	g
Sforzo assiale	4163	4163	1088	kN
Taglio Sism testa pila direz. trasversale	5857	7668	3426	kN
Taglio Sism testa pila direz. longitudinale	6225	8431	3913	kN
Momento flessionale trasversale	45798	59968	26789	kN m
Momento flessionale longitudinale	34237	46371	21522	kN m

GENERAL CONTRACTOR  IRICAV2	ALTA SORVEGLIANZA  ITALFERR GRUPPO FERROVIE DELLO STATO ITALIANE			
	Progetto IN17	Lotto 12	Codifica EI2CLVI0104003	B

7. Condizioni elementari e combinazioni di carico

Le verifiche di sicurezza strutturali e geotecniche sono state condotte utilizzando combinazioni di carico definite in ottemperanza alle NTC 2008, secondo quanto riportato nei paragrafi 2.5.3, 5.1.3.12. Di seguito sono mostrati i coefficienti parziali di sicurezza utilizzati allo SLU ed i coefficienti di combinazione adoperati per i carichi variabili nella progettazione delle strutture da ponte.

2.5.3 COMBINAZIONI DELLE AZIONI

Ai fini delle verifiche degli stati limite si definiscono le seguenti combinazioni delle azioni.

- Combinazione fondamentale, generalmente impiegata per gli stati limite ultimi (SLU):

$$\gamma_{G1} \cdot G_1 + \gamma_{G2} \cdot G_2 + \gamma_P \cdot P + \gamma_{Q1} \cdot Q_{k1} + \gamma_{Q2} \cdot \psi_{02} \cdot Q_{k2} + \gamma_{Q3} \cdot \psi_{03} \cdot Q_{k3} + \dots \quad (2.5.1)$$

- Combinazione caratteristica (rara), generalmente impiegata per gli stati limite di esercizio (SLE) irreversibili, da utilizzarsi nelle verifiche alle tensioni ammissibili di cui al § 2.7:

$$G_1 + G_2 + P + Q_{k1} + \psi_{02} \cdot Q_{k2} + \psi_{03} \cdot Q_{k3} + \dots \quad (2.5.2)$$

- Combinazione frequente, generalmente impiegata per gli stati limite di esercizio (SLE) reversibili:

$$G_1 + G_2 + P + \psi_{11} \cdot Q_{k1} + \psi_{22} \cdot Q_{k2} + \psi_{23} \cdot Q_{k3} + \dots \quad (2.5.3)$$

- Combinazione quasi permanente (SLE), generalmente impiegata per gli effetti a lungo termine:

$$G_1 + G_2 + P + \psi_{21} \cdot Q_{k1} + \psi_{22} \cdot Q_{k2} + \psi_{23} \cdot Q_{k3} + \dots \quad (2.5.4)$$

- Combinazione sismica, impiegata per gli stati limite ultimi e di esercizio connessi all'azione sismica E (v. § 3.2):

$$E + G_1 + G_2 + P + \psi_{21} \cdot Q_{k1} + \psi_{22} \cdot Q_{k2} + \dots \quad (2.5.5)$$

- Combinazione eccezionale, impiegata per gli stati limite ultimi connessi alle azioni eccezionali di progetto A_d (v. § 3.6):

$$G_1 + G_2 + P + A_d + \psi_{21} \cdot Q_{k1} + \psi_{22} \cdot Q_{k2} + \dots \quad (2.5.6)$$

Nelle combinazioni per SLE, si intende che vengono omissi i carichi Q_{kj} che danno un contributo favorevole ai fini delle verifiche e, se del caso, i carichi G_2 .

		Coefficiente	EQ ⁽¹⁾	A1 STR	A2 GEO	Combinazione eccezionale	Combinazione Sismica
Carichi permanenti	favorevoli	γ_{G1}	0,90	1,00	1,00	1,00	1,00
	sfavorevoli		1,10	1,35	1,00	1,00	1,00
Carichi permanenti non strutturali ⁽²⁾	favorevoli	γ_{G2}	0,00	0,00	0,00	1,00	1,00
	sfavorevoli		1,50	1,50	1,30	1,00	1,00
Ballast ⁽³⁾	favorevoli	γ_B	0,90	1,00	1,00	1,00	1,00
	sfavorevoli		1,50	1,50	1,30	1,00	1,00
Carichi variabili da traffico ⁽⁴⁾	favorevoli	γ_Q	0,00	0,00	0,00	0,00	0,00
	sfavorevoli		1,45	1,45	1,25	0,20 ⁽⁵⁾	0,20 ⁽⁵⁾
Carichi variabili	favorevoli	γ_{Qi}	0,00	0,00	0,00	0,00	0,00
	sfavorevoli		1,50	1,50	1,30	1,00	0,00
Precompressione	favorevole	γ_P	0,90	1,00	1,00	1,00	1,00
	sfavorevole		1,00 ⁽⁶⁾	1,00 ⁽⁷⁾	1,00	1,00	1,00

⁽¹⁾ Equilibrio che non coinvolga i parametri di deformabilità e resistenza del terreno; altrimenti si applicano i valori di GEO.

⁽²⁾ Nel caso in cui i carichi permanenti non strutturali (ad es. carichi permanenti portati) siano compiutamente definiti si potranno adottare gli stessi coefficienti validi per le azioni permanenti.

⁽³⁾ Quando si prevedano variazioni significative del carico dovuto al ballast, se ne dovrà tener conto esplicitamente nelle verifiche.

⁽⁴⁾ Le componenti delle azioni da traffico sono introdotte in combinazione considerando uno dei gruppi di carico gr della Tab. 5.2.IV.

⁽⁵⁾ Aliquota di carico da traffico da considerare.

⁽⁶⁾ 1,30 per instabilità in strutture con precompressione esterna

⁽⁷⁾ 1,20 per effetti locali

Azioni		ψ_0	ψ_1	ψ_2
Azioni singole da traffico	Carico sul rilevato a tergo delle spalle	0,80	0,50	0,0
	Azioni aerodinamiche generate dal transito dei convogli	0,80	0,50	0,0
Gruppi di carico	gr1	0,80 ⁽²⁾	0,80 ⁽¹⁾	0,0
	gr2	0,80 ⁽²⁾	0,80 ⁽¹⁾	-
	gr3	0,80 ⁽²⁾	0,80 ⁽¹⁾	0,0
	gr4	1,00	1,00 ⁽¹⁾	0,0
Azioni del vento	F_{Wk}	0,60	0,50	0,0
Azioni da neve	in fase di esecuzione	0,80	0,0	0,0
	SLU e SLE	0,0	0,0	0,0
Azioni termiche	T_k	0,60	0,60	0,50

(1) 0,80 se è carico solo un binario, 0,60 se sono carichi due binari e 0,40 se sono carichi tre o più binari.

(2) Quando come azione di base venga assunta quella del vento, i coefficienti ψ_0 relativi ai gruppi di carico delle azioni da traffico vanno assunti pari a 0,0.

GENERAL CONTRACTOR					ALTA SORVEGLIANZA 			
	Progetto	Lotto	Codifica					
	IN17	12	E12CLVI0104003					B

	Azioni	Ψ_0	Ψ_1	Ψ_2
Azioni singole da traffico	Treno di carico LM 71	0,80 ⁽³⁾	⁽¹⁾	0,0
	Treno di carico SW /0	0,80 ⁽³⁾	0,80	0,0
	Treno di carico SW/2	0,0 ⁽³⁾	0,80	0,0
	Treno scarico	1,00 ⁽³⁾	-	-
	Centrifuga	⁽²⁾ ⁽³⁾	⁽²⁾	⁽²⁾
	Azione laterale (serpeggio)	1,00 ⁽³⁾	0,80	0,0

(1) 0,80 se è carico solo un binario, 0,60 se sono carichi due binari e 0,40 se sono carichi tre o più binari.

(2) Si usano gli stessi coefficienti ψ adottati per i carichi che provocano dette azioni.

(3) Quando come azione di base venga assunta quella del vento, i coefficienti ψ_0 relativi ai gruppi di carico delle azioni da traffico vanno assunti pari a 0,0.

Nel seguito si riportano le azioni considerate ai fini della valutazione delle sollecitazioni agenti sulle sottostrutture e quindi, alle verifiche strutturali.

COMBO	G1	G2	Treno	Treno scarico	F_fre	F_cent	F_serp	F_att	Vento	E_long	E_tra	E_ver	Idra
A1_SLU_gr1_Treno_	1.35	1.5	1.45	0	0.725	1.45	1.45	0.9	0	0	0	0	1.5
A1_SLU_gr2_Scarico_	1.35	1.5	0	1.45	0	1.45	1.45	0.9	0	0	0	0	1.5
A1_SLU_gr3_Fre/avv_	1.35	1.5	1.45	0	1.45	0.725	0.725	0.9	0	0	0	0	1.5
A1_SLU_gr1+vento_	1.35	1.5	1.45	0	0.725	1.45	1.45	0.9	0.9	0	0	0	1.5
A1_SLU_gr2+vento_	1.35	1.5	0	1.45	0	1.45	1.45	0.9	0.9	0	0	0	1.5
A1_SLU_gr3+vento_	1.35	1.5	1.45	0	1.45	0.725	0.725	0.9	0.9	0	0	0	1.5
A1_SLU_vento_gr1_	1.35	1.5	0	0	0	0	0	0	1.5	0	0	0	1.5
A1_SLU_vento_gr2_	1.35	1.5	0	0	0	0	0	0	1.5	0	0	0	1.5
A1_SLU_vento_gr3_	1.35	1.5	0	0	0	0	0	0	1.5	0	0	0	1.5
A1_SLU_Scalz_gr1_	1.35	1.5	0.87	0	0.435	0.87	0.87	0.54	0	0	0	0	1.5
A1_SLU_Scalz_gr2_	1.35	1.5	0	0.87	0	0.87	0.87	0.54	0	0	0	0	1.5
A1_SLU_Scalz_gr3_	1.35	1.5	0.87	0	0.87	0.435	0.435	0.54	0	0	0	0	1.5

GENERAL CONTRACTOR



ALTA SORVEGLIANZA



Progetto

Lotto

Codifica

IN17

12

EI2CLVI0104003

B

COMBO	G1	G2	Treno	Treno scarico	F_fre	F_cent	F_serp	F_att	Vento	E_long	E_tra	E_ver	Idra
SLE_rar_gr1_Treno_	1	1	1	0	0.5	1	1	0.6	0	0	0	0	1
SLE_rar_gr2_Scarico_	1	1	0	1	0	1	1	0.6	0	0	0	0	1
SLE_rar_gr3_Fre/avv_	1	1	1	0	1	0.5	0.5	0.6	0	0	0	0	1
SLE_rar_gr4_Centrif_	1	1	0.6	0	0.6	0.6	0.6	0.6	0	0	0	0	1
SLE_rar_gr1+vento_	1	1	1	0	0.5	1	1	0.6	0.6	0	0	0	1
SLE_rar_gr2+vento_	1	1	0	1	0	1	1	0.6	0.6	0	0	0	1
SLE_rar_gr3+vento_	1	1	1	0	1	0.5	0.5	0.6	0.6	0	0	0	1
SLE_rar_gr4+vento_	1	1	0.6	0	0.6	0.6	0.6	0.6	0.6	0	0	0	1
SLE_rar_vento_gr1_	1	1	0	0	0	0	0	0	1	0	0	0	1
SLE_rar_vento_gr2_	1	1	0	0	0	0	0	0	1	0	0	0	1
SLE_rar_vento_gr3_	1	1	0	0	0	0	0	0	1	0	0	0	1
SLE_rar_vento_gr4_	1	1	0	0	0	0	0	0	1	0	0	0	1

COMBO	G1	G2	Treno	Treno scarico	F_fre	F_cent	F_serp	F_att	Vento	E_long	E_tra	E_ver	Idra
SLE_fre_gr1_Treno_	1	1	0.6	0	0.3	0.6	0.6	0.3	0	0	0	0	1
SLE_fre_gr2_Scarico_	1	1	0	0.6	0	0.6	0.6	0.3	0	0	0	0	1
SLE_fre_gr3_Fre/avv_	1	1	0.6	0	0.6	0.3	0.3	0.3	0	0	0	0	1
SLE_fre_gr4_Centrif_	1	1	0.6	0	0.6	0.6	0.6	0.5	0	0	0	0	1
SLE_fre_gr1+vento_	1	1	0.6	0	0.3	0.6	0.6	0.3	0	0	0	0	1
SLE_fre_gr2+vento_	1	1	0	0.6	0	0.6	0.6	0.3	0	0	0	0	1
SLE_fre_gr3+vento_	1	1	0.6	0	0.6	0.3	0.3	0.3	0	0	0	0	1
SLE_fre_gr4+vento_	1	1	0.6	0	0.6	0.6	0.6	0.5	0	0	0	0	1
SLE_fre_vento_gr1_	1	1	0	0	0	0	0	0.5	0.5	0	0	0	1
SLE_fre_vento_gr2_	1	1	0	0	0	0	0	0.5	0.5	0	0	0	1
SLE_fre_vento_gr3_	1	1	0	0	0	0	0	0.5	0.5	0	0	0	1
SLE_fre_vento_gr4_	1	1	0	0	0	0	0	0.5	0.5	0	0	0	1
SLE_fre_gr1_temp	1	1	0	0	0	0	0	0.6	0	0	0	0	1
SLE_fre_gr2_temp	1	1	0	0	0	0	0	0.6	0	0	0	0	1
SLE_fre_gr3_temp	1	1	0	0	0	0	0	0.6	0	0	0	0	1
SLE_fre_gr4_temp	1	1	0	0	0	0	0	0.6	0	0	0	0	1

GENERAL CONTRACTOR				ALTA SORVEGLIANZA			
	Progetto	Lotto	Codifica				
	IN17	12	EI2CLVI0104003			B	

COMBO	G1	G2	Treno	Treno scarico	F_fre	F_cent	F_serp	F_att	Vento	E_long	E_tra	E_ver	Idra
SLE_qp_gr1_Treno_	1	1	0	0	0	0	0	0.5	0	0	0	0	1
SLE_qp_gr2_Scarico_	1	1	0	0	0	0	0	0.5	0	0	0	0	1
SLE_qp_gr3_Fre/avv_	1	1	0	0	0	0	0	0.5	0	0	0	0	1
SLE_qp_gr1+vento_	1	1	0	0	0	0	0	0.5	0	0	0	0	1
SLE_qp_gr2+vento_	1	1	0	0	0	0	0	0.5	0	0	0	0	1
SLE_qp_gr3+vento_	1	1	0	0	0	0	0	0.5	0	0	0	0	1
SLE_qp_vento_gr1_	1	1	0	0	0	0	0	0.5	0	0	0	0	1
SLE_qp_vento_gr2_	1	1	0	0	0	0	0	0.5	0	0	0	0	1
SLE_qp_vento_gr3_	1	1	0	0	0	0	0	0.5	0	0	0	0	1
SLE_qp_gr1_temp	1	1	0	0	0	0	0	0.5	0	0	0	0	1
SLE_qp_gr2_temp	1	1	0	0	0	0	0	0.5	0	0	0	0	1
SLE_qp_gr3_temp	1	1	0	0	0	0	0	0.5	0	0	0	0	1

COMBO	G1	G2	Treno	Treno scari	F_fre	F_cent	F_serp	F_att	Vento	E_long	E_tra	E_ver	Idra
E_103x_	1	1	0.2	0	0	0	0	0.5	0	1	0.3	0.3	1
E_103y_	1	1	0.2	0	0	0	0	0.5	0	0.3	1	0.3	1
E_103z_	1	1	0.2	0	0	0	0	0.5	0	0.3	0.3	1	1

Nota: nelle combinazioni sismiche gli effetti dei convogli come azioni statiche sono tenute in conto direttamente a monte della combinazione

Gli scarichi agli appoggi, riportati nei paragrafi seguenti, fanno riferimento alla seguente terna di assi:

- asse X coincidente con l'asse trasversale del ponte;
- asse Y coincidente con l'asse longitudinale del ponte;
- asse Z coincidente con l'asse verticale del ponte;

Per quanto riguarda la risposta alle diverse componenti dell'azione sismica, poiché si è adottata un'analisi in campo lineare, essa può essere calcolata separatamente per ciascuna delle componenti. Gli effetti sulla struttura (sollecitazioni, deformazioni, spostamenti, ecc) sono combinate successivamente applicando l'espressione

GENERAL CONTRACTOR  IRICAV2	ALTA SORVEGLIANZA  ITALFERR GRUPPO FERROVIE DELLO STATO ITALIANE			
	Progetto IN17	Lotto 12	Codifica EI2CLVI0104003	B

$$1.00 \cdot E_x + 0.30 \cdot E_y + 0.30 \cdot E_z$$

con rotazione ed inversione dei coefficienti moltiplicativi e conseguente individuazione degli effetti più gravosi.

7.1 Caratteristiche di sollecitazioni

Come precedentemente descritto si è valutata la posizione del singolo convoglio per massimizzare la sollecitazione d'interesse. Questo ha portato alla definizione di tre configurazioni per la progettazione e verifica del pulvino, del fusto pila e della fondazione. Di seguito si riportano le tabelle di tutte le combinazioni di carico, funzione delle suddette configurazioni, per la pila di altezza massima.

7.1.1 Combinazioni Estradosso Pulvino – configurazione treni 1,2 e 3

CARATTERISTICHE SOLLECITAZIONI IN TESTA PILA					
combinazione	N	Tlong	Ttrasv	Mlong	Mtrasv
A1_SLU_gr1_Treno_1	25333	1725	1250	1312	8373
A1_SLU_gr2_Scarico_2	17305	144	1250	72	6419
A1_SLU_gr3_Fre/avv_3	25333	3017	625	1959	5164
A1_SLU_gr1+vento_5	26086	1831	1698	1578	12683
A1_SLU_gr2+vento_6	18059	249	1698	338	10728
A1_SLU_gr3+vento_7	26086	3123	1073	2225	9473
A1_SLU_vento_gr1_9	17900	176	747	443	7182
A1_SLU_vento_gr2_10	17900	176	747	443	7182
A1_SLU_vento_gr3_11	17900	176	747	443	7182
A1_SLU_Scalz_gr1_13	21857	960	750	750	5024
A1_SLU_Scalz_gr2_14	17041	80	750	40	3851
A1_SLU_Scalz_gr3_15	21857	1735	375	1138	3098
<hr/>					
SLE_rar_gr1_Treno_1	17722	1091	862	856	5775
SLE_rar_gr2_Scarico_2	12186	67	862	34	4427
SLE_rar_gr3_Fre/avv_3	17722	1983	431	1302	3561
SLE_rar_gr1+vento_5	18225	1162	1161	1033	8648
SLE_rar_gr2+vento_6	12689	138	1161	211	7300
SLE_rar_gr3+vento_7	18225	2053	730	1479	6434

GENERAL CONTRACTOR  IRICAV2	ALTA SORVEGLIANZA  ITALFERR GRUPPO FERROVIE DELLO STATO ITALIANE			
	Progetto IN17	Lotto 12	Codifica EI2CLVI0104003	B

SLE_rar_vento_gr1_9	12568	118	498	296	4788
SLE_rar_vento_gr2_10	12568	118	498	296	4788
SLE_rar_vento_gr3_11	12568	118	498	296	4788
SLE_rar_gr4_Centrif_4	15325	1212	517	792	3465
SLE_rar_gr4+vento_8	15828	1283	816	970	6338
SLE_rar_vento_gr4_12	12568	118	498	296	4788
SLE_qp_gr1+vento_33	11730	47	0	23	0
E_103x_SLV_q=1.5_45	14177	5619	1563	2872	5127
E_103y_SLV_q=1.5_46	14177	1735	5210	930	16462
E_103z_SLV_q=1.5_47	17091	1735	1563	930	5127
E_103x_SLD_q=1_54	13255	3559	914	1841	3111
E_103y_SLD_q=1_55	13255	1117	3048	621	9741
E_103z_SLD_q=1_56	14016	1117	914	621	3111

CARATTERISTICHE SOLLECITAZIONI IN TESTA PILA

combinazione	N	Tlong	Ttrasv	Mlong	Mtrasv
A1_SLU_gr1_Treno_57	21762	1596	1250	4798	8076
A1_SLU_gr2_Scarico_58	17305	144	1250	72	6419
A1_SLU_gr3_Fre/avv_59	21762	2889	625	5445	4867
A1_SLU_gr1+vento_61	22515	1702	1698	5064	12385
A1_SLU_gr2+vento_62	18059	249	1698	338	10728
A1_SLU_gr3+vento_63	22515	2994	1073	5711	9176
A1_SLU_vento_gr1_65	17900	176	747	443	7182
A1_SLU_vento_gr2_66	17900	176	747	443	7182
A1_SLU_vento_gr3_67	17900	176	747	443	7182
A1_SLU_Scalz_gr1_69	19715	914	750	2857	4846
A1_SLU_Scalz_gr2_70	17041	80	750	40	3851
A1_SLU_Scalz_gr3_71	19715	1689	375	3245	2920
SLE_rar_gr1_Treno_57	15259	1032	862	3275	5570
SLE_rar_gr2_Scarico_58	12186	67	862	34	4427
SLE_rar_gr3_Fre/avv_59	15259	1924	431	3721	3356
SLE_rar_gr1+vento_61	15762	1103	1161	3452	8443
SLE_rar_gr2+vento_62	12689	138	1161	211	7300
SLE_rar_gr3+vento_63	15762	1994	730	3898	6229
SLE_rar_vento_gr1_65	12568	118	498	296	4788

GENERAL CONTRACTOR  IRICAV2	ALTA SORVEGLIANZA  ITALFERR GRUPPO FERROVIE DELLO STATO ITALIANE			
	Progetto IN17	Lotto 12	Codifica EI2CLVI0104003	B

SLE_rar_vento_gr2_66	12568	118	498	296	4788
SLE_rar_vento_gr3_67	12568	118	498	296	4788
SLE_rar_gr4_Centrif_60	13848	1177	517	2244	3342
SLE_rar_gr4+vento_64	14350	1247	816	2421	6215
SLE_rar_vento_gr4_68	12568	118	498	296	4788
SLE_qp_gr1+vento_89	11730	47	0	23	0
E_103x_SLV_q=1.5_101	13685	5609	1563	3356	5086
E_103y_SLV_q=1.5_102	13685	1725	5210	1414	16421
E_103z_SLV_q=1.5_103	16599	1725	1563	1414	5086
E_103x_SLD_q=1_110	12762	3549	914	2326	3070
E_103y_SLD_q=1_111	12762	1107	3048	1105	9700
E_103z_SLD_q=1_112	13524	1107	914	1105	3070

CARATTERISTICHE SOLLECITAZIONI IN TESTA PILA

combinazione	N	Tlong	Ttrasv	Mlong	Mtrasv
A1_SLU_gr1_Treno_113	21230	1577	1250	1087	17195
A1_SLU_gr2_Scarico_114	17305	144	1250	72	6419
A1_SLU_gr3_Fre/avv_115	21230	2870	625	1733	13986
A1_SLU_gr1+vento_117	21983	1683	1698	1353	21504
A1_SLU_gr2+vento_118	18059	249	1698	338	10728
A1_SLU_gr3+vento_119	21983	2975	1073	1999	18295
A1_SLU_vento_gr1_121	17900	176	747	443	7182
A1_SLU_vento_gr2_122	17900	176	747	443	7182
A1_SLU_vento_gr3_123	17900	176	747	443	7182
A1_SLU_Scalz_gr1_125	19395	907	750	632	10317
A1_SLU_Scalz_gr2_126	17041	80	750	40	3851
A1_SLU_Scalz_gr3_127	19395	1682	375	1020	8391
SLE_rar_gr1_Treno_113	14892	1023	862	718	11859
SLE_rar_gr2_Scarico_114	12186	67	862	34	4427
SLE_rar_gr3_Fre/avv_115	14892	1915	431	1163	9645
SLE_rar_gr1+vento_117	15395	1094	1161	895	14731
SLE_rar_gr2+vento_118	12689	138	1161	211	7300
SLE_rar_gr3+vento_119	15395	1985	730	1341	12518
SLE_rar_vento_gr1_121	12568	118	498	296	4788
SLE_rar_vento_gr2_122	12568	118	498	296	4788

GENERAL CONTRACTOR  IRICAV2	ALTA SORVEGLIANZA  GRUPPO FERROVIE DELLO STATO ITALIANE			
	Progetto IN17	Lotto 12	Codifica E12CLVI0104003	B

SLE_rar_vento_gr3_123	12568	118	498	296	4788
SLE_rar_gr4_Centrif_116	13627	1171	517	709	7115
SLE_rar_gr4+vento_120	14130	1242	816	887	9988
SLE_rar_vento_gr4_124	12568	118	498	296	4788
SLE_qp_gr1+vento_145	11730	47	0	23	0
E_103x_SLV_q=1.5_157	13611	5608	1563	2845	6344
E_103y_SLV_q=1.5_158	13611	1724	5210	903	17679
E_103z_SLV_q=1.5_159	16525	1724	1563	903	6344
E_103x_SLD_q=1_166	12689	3547	914	1815	4328
E_103y_SLD_q=1_167	12689	1106	3048	594	10958
E_103z_SLD_q=1_168	13450	1106	914	594	4328

7.1.2 Combinazioni Estradosso Plinto – configurazione 1,2 e 3

CARATTERISTICHE SOLLECITAZIONI BASE PILA					
combinazione	N	Tlong	Ttrasv	Mlong	Mtrasv
A1_SLU_gr1_Treno_1	28399	1725	1250	9937	14623
A1_SLU_gr2_Scarico_2	20371	144	1250	790	12668
A1_SLU_gr3_Fre/avv_3	28399	3017	625	17045	8289
A1_SLU_gr1+vento_5	29152	1831	1698	10732	21173
A1_SLU_gr2+vento_6	21125	249	1698	1585	19219
A1_SLU_gr3+vento_7	29152	3123	1073	17840	14839
A1_SLU_vento_gr1_9	20966	176	747	1325	10918
A1_SLU_vento_gr2_10	20966	176	747	1325	10918
A1_SLU_vento_gr3_11	20966	176	747	1325	10918
A1_SLU_Scalz_gr1_13	24923	960	750	5549	8774
A1_SLU_Scalz_gr2_14	20107	80	750	443	7601
A1_SLU_Scalz_gr3_15	24923	1735	375	9814	4973
SLE_rar_gr1_Treno_1	19993	1091	862	6313	10085
SLE_rar_gr2_Scarico_2	14457	67	862	370	8737
SLE_rar_gr3_Fre/avv_3	19993	1983	431	11215	5716
SLE_rar_gr1+vento_5	20496	1162	1161	6843	14452

GENERAL CONTRACTOR  IRICAV2	ALTA SORVEGLIANZA  ITALFERR GRUPPO FERROVIE DELLO STATO ITALIANE			
	Progetto IN17	Lotto 12	Codifica EI2CLVI0104003	B

SLE_rar_gr2+vento_6	14960	138	1161	900	13104
SLE_rar_gr3+vento_7	20496	2053	730	11745	10083
SLE_rar_vento_gr1_9	14839	118	498	883	7279
SLE_rar_vento_gr2_10	14839	118	498	883	7279
SLE_rar_vento_gr3_11	14839	118	498	883	7279
SLE_rar_gr4_Centrif_4	17596	1212	517	6853	6051
SLE_rar_gr4+vento_8	18099	1283	816	7383	10418
SLE_rar_vento_gr4_12	14839	118	498	883	7279
SLE_qp_gr1+vento_33	14001	47	0	258	0
E_103x_SLV_q=1.5_45	16448	6296	1757	34334	14009
E_103y_SLV_q=1.5_46	16448	1938	5857	10369	46068
E_103z_SLV_q=1.5_47	19362	1938	1757	10369	14009
E_103x_SLD_q=1_54	15526	3984	1028	21620	8306
E_103y_SLD_q=1_55	15526	1245	3426	6554	27059
E_103z_SLD_q=1_56	16287	1245	1028	6554	8306

CARATTERISTICHE SOLLECITAZIONI BASE PILA					
combinazione	N	Tlong	Ttrasv	Mlong	Mtrasv
A1_SLU_gr1_Treno_57	24828	1596	1250	12780	14325
A1_SLU_gr2_Scarico_58	20371	144	1250	790	12668
A1_SLU_gr3_Fre/avv_59	24828	2889	625	19888	7991
A1_SLU_gr1+vento_61	25581	1702	1698	13575	20876
A1_SLU_gr2+vento_62	21125	249	1698	1585	19219
A1_SLU_gr3+vento_63	25581	2994	1073	20683	14542
A1_SLU_vento_gr1_65	20966	176	747	1325	10918
A1_SLU_vento_gr2_66	20966	176	747	1325	10918
A1_SLU_vento_gr3_67	20966	176	747	1325	10918
A1_SLU_Scalz_gr1_69	22781	914	750	7425	8595
A1_SLU_Scalz_gr2_70	20107	80	750	443	7601
A1_SLU_Scalz_gr3_71	22781	1689	375	11690	4795
SLE_rar_gr1_Treno_57	17531	1032	862	8436	9880
SLE_rar_gr2_Scarico_58	14457	67	862	370	8737
SLE_rar_gr3_Fre/avv_59	17531	1924	431	13338	5511
SLE_rar_gr1+vento_61	18033	1103	1161	8966	14247
SLE_rar_gr2+vento_62	14960	138	1161	900	13104

GENERAL CONTRACTOR  IRICAV2	ALTA SORVEGLIANZA  ITALFERR GRUPPO FERROVIE DELLO STATO ITALIANE			
	Progetto IN17	Lotto 12	Codifica EI2CLVI0104003	B

SLE_rar_gr3+vento_63	18033	1994	730	13868	9878
SLE_rar_vento_gr1_65	14839	118	498	883	7279
SLE_rar_vento_gr2_66	14839	118	498	883	7279
SLE_rar_vento_gr3_67	14839	118	498	883	7279
SLE_rar_gr4_Centrif_60	16119	1177	517	8127	5928
SLE_rar_gr4+vento_64	16621	1247	816	8657	10295
SLE_rar_vento_gr4_68	14839	118	498	883	7279
SLE_qp_gr1+vento_89	14001	47	0	258	0
E_103x_SLV_q=1.5_101	15956	6286	1757	34819	13968
E_103y_SLV_q=1.5_102	15956	1928	5857	10853	46027
E_103z_SLV_q=1.5_103	18870	1928	1757	10853	13968
E_103x_SLD_q=1_110	15033	3974	1028	22105	8265
E_103y_SLD_q=1_111	15033	1235	3426	7039	27018
E_103z_SLD_q=1_112	15795	1235	1028	7039	8265

CARATTERISTICHE SOLLECITAZIONI BASE PILA					
---	--	--	--	--	--

combinazione	N	Tlong	Ttrasv	Mlong	Mtrasv
A1_SLU_gr1_Treno_113	24296	1577	1250	8973	23444
A1_SLU_gr2_Scarico_114	20371	144	1250	790	12668
A1_SLU_gr3_Fre/avv_115	24296	2870	625	16081	17110
A1_SLU_gr1+vento_117	25049	1683	1698	9768	29995
A1_SLU_gr2+vento_118	21125	249	1698	1585	19219
A1_SLU_gr3+vento_119	25049	2975	1073	16876	23661
A1_SLU_vento_gr1_121	20966	176	747	1325	10918
A1_SLU_vento_gr2_122	20966	176	747	1325	10918
A1_SLU_vento_gr3_123	20966	176	747	1325	10918
A1_SLU_Scalz_gr1_125	22461	907	750	5166	14067
A1_SLU_Scalz_gr2_126	20107	80	750	443	7601
A1_SLU_Scalz_gr3_127	22461	1682	375	9431	10266
SLE_rar_gr1_Treno_113	17164	1023	862	5835	16168
SLE_rar_gr2_Scarico_114	14457	67	862	370	8737
SLE_rar_gr3_Fre/avv_115	17164	1915	431	10737	11800
SLE_rar_gr1+vento_117	17666	1094	1161	6365	20536
SLE_rar_gr2+vento_118	14960	138	1161	900	13104
SLE_rar_gr3+vento_119	17666	1985	730	11267	16167

GENERAL CONTRACTOR  IRICAV2	ALTA SORVEGLIANZA  ITALFERR GRUPPO FERROVIE DELLO STATO ITALIANE			
	Progetto IN17	Lotto 12	Codifica EI2CLVI0104003	B

SLE_rar_vento_gr1_121	14839	118	498	883	7279
SLE_rar_vento_gr2_122	14839	118	498	883	7279
SLE_rar_vento_gr3_123	14839	118	498	883	7279
SLE_rar_gr4_Centrif_116	15899	1171	517	6566	9701
SLE_rar_gr4+vento_120	16401	1242	816	7096	14068
SLE_rar_vento_gr4_124	14839	118	498	883	7279
SLE_qp_gr1+vento_145	14001	47	0	258	0
E_103x_SLV_q=1.5_157	15882	6284	1757	34308	15226
E_103y_SLV_q=1.5_158	15882	1927	5857	10342	47284
E_103z_SLV_q=1.5_159	18796	1927	1757	10342	15226
E_103x_SLD_q=1_166	14960	3973	1028	21593	9523
E_103y_SLD_q=1_167	14960	1234	3426	6528	28275
E_103z_SLD_q=1_168	15721	1234	1028	6528	9523

7.1.3 Combinazioni Intradosso Plinto – configurazione 1,2 e 3

CARATTERISTICHE SOLLECITAZIONI BASE FONDAZIONE					
combinazione	N	Tlong	Ttrasv	Mlong	Mtrasv
A1_SLU_gr1_Treno_1	36479	1725	1250	13387	17122
A1_SLU_gr2_Scarico_2	28452	144	1250	1077	15168
A1_SLU_gr3_Fre/avv_3	36479	3017	625	23079	9538
A1_SLU_gr1+vento_5	37233	1831	1698	14393	24570
A1_SLU_gr2+vento_6	29206	249	1698	2084	22615
A1_SLU_gr3+vento_7	37233	3123	1073	24086	16986
A1_SLU_vento_gr1_9	29047	176	747	1677	12412
A1_SLU_vento_gr2_10	29047	176	747	1677	12412
A1_SLU_vento_gr3_11	29047	176	747	1677	12412
A1_SLU_Scalz_gr1_13	31403	960	750	7469	10273
A1_SLU_Scalz_gr2_14	26587	80	750	604	9101
A1_SLU_Scalz_gr3_15	31403	1735	375	13285	5723
SLE_rar_gr1_Treno_1	25979	1091	862	8496	11808
SLE_rar_gr2_Scarico_2	20443	67	862	504	10461

GENERAL CONTRACTOR  IRICAV2	ALTA SORVEGLIANZA  ITALFERR GRUPPO FERROVIE DELLO STATO ITALIANE			
	Progetto IN17	Lotto 12	Codifica EI2CLVI0104003	B

SLE_rar_gr3_Fre/avv_3	25979	1983	431	15180	6578
SLE_rar_gr1+vento_5	26481	1162	1161	9166	16773
SLE_rar_gr2+vento_6	20945	138	1161	1175	15425
SLE_rar_gr3+vento_7	26481	2053	730	15851	11543
SLE_rar_vento_gr1_9	20824	118	498	1118	8275
SLE_rar_vento_gr2_10	20824	118	498	1118	8275
SLE_rar_vento_gr3_11	20824	118	498	1118	8275

SLE_rar_gr4_Centrif_4	0	0	23582	1212	517
SLE_rar_gr4+vento_8	0	0	24085	1283	816
SLE_rar_vento_gr4_12	0	0	20824	118	498

SLE_qp_gr1+vento_33	19987	47	0	352	0
---------------------	-------	----	---	-----	---

E_103x_SLV_q=1.5_45	22691	7771	2199	48401	17965
E_103y_SLV_q=1.5_46	22691	2381	7331	14688	59256
E_103z_SLV_q=1.5_47	26203	2381	2199	14688	17965
E_103x_SLD_q=1_54	21578	4641	1225	30245	10559
E_103y_SLD_q=1_55	21578	1442	4083	9241	34567
E_103z_SLD_q=1_56	22496	1442	1225	9241	10559

CARATTERISTICHE SOLLECITAZIONI BASE FONDAZIONE

combinazione	N	Tlong	Ttrasv	Mlong	Mtrasv
A1_SLU_gr1_Treno_57	32908	1596	1250	15973	16825
A1_SLU_gr2_Scarico_58	28452	144	1250	1077	15168
A1_SLU_gr3_Fre/avv_59	32908	2889	625	25665	9241
A1_SLU_gr1+vento_61	33662	1702	1698	16979	24272
A1_SLU_gr2+vento_62	29206	249	1698	2084	22615
A1_SLU_gr3+vento_63	33662	2994	1073	26672	16688
A1_SLU_vento_gr1_65	29047	176	747	1677	12412
A1_SLU_vento_gr2_66	29047	176	747	1677	12412
A1_SLU_vento_gr3_67	29047	176	747	1677	12412
A1_SLU_Scalz_gr1_69	29261	914	750	9252	10095
A1_SLU_Scalz_gr2_70	26587	80	750	604	9101
A1_SLU_Scalz_gr3_71	29261	1689	375	15068	5545

SLE_rar_gr1_Treno_57	23516	1032	862	10501	11603
SLE_rar_gr2_Scarico_58	20443	67	862	504	10461
SLE_rar_gr3_Fre/avv_59	23516	1924	431	17185	6373

GENERAL CONTRACTOR  IRICAV2	ALTA SORVEGLIANZA  ITALFERR GRUPPO FERROVIE DELLO STATO ITALIANE			
	Progetto IN17	Lotto 12	Codifica EI2CLVI0104003	B

SLE_rar_gr1+vento_61	24019	1103	1161	11172	16568
SLE_rar_gr2+vento_62	20945	138	1161	1175	15425
SLE_rar_gr3+vento_63	24019	1994	730	17856	11338
SLE_rar_vento_gr1_65	20824	118	498	1118	8275
SLE_rar_vento_gr2_66	20824	118	498	1118	8275
SLE_rar_vento_gr3_67	20824	118	498	1118	8275

SLE_rar_gr4_Centrif_60	22104	1177	517	10480	6962
SLE_rar_gr4+vento_64	22607	1247	816	11151	11927
SLE_rar_vento_gr4_68	20824	118	498	1118	8275

SLE_qp_gr1+vento_89	19987	47	0	352	0
---------------------	-------	----	---	-----	---

E_103x_SLV_q=1.5_101	22198	7761	2199	48866	17924
E_103y_SLV_q=1.5_102	22198	2371	7331	15153	59215
E_103z_SLV_q=1.5_103	25711	2371	2199	15153	17924
E_103x_SLD_q=1_110	21086	4631	1225	30710	10518
E_103y_SLD_q=1_111	21086	1432	4083	9706	34526
E_103z_SLD_q=1_112	22003	1432	1225	9706	10518

CARATTERISTICHE SOLLECITAZIONI BASE FONDAZIONE

combinazione	N	Tlong	Ttrasv	Mlong	Mtrasv
A1_SLU_gr1_Treno_113	32376	1577	1250	12128	25944
A1_SLU_gr2_Scarico_114	28452	144	1250	1077	15168
A1_SLU_gr3_Fre/avv_115	32376	2870	625	21820	18360
A1_SLU_gr1+vento_117	33130	1683	1698	13134	33391
A1_SLU_gr2+vento_118	29206	249	1698	2084	22615
A1_SLU_gr3+vento_119	33130	2975	1073	22826	25807
A1_SLU_vento_gr1_121	29047	176	747	1677	12412
A1_SLU_vento_gr2_122	29047	176	747	1677	12412
A1_SLU_vento_gr3_123	29047	176	747	1677	12412
A1_SLU_Scalz_gr1_125	28941	907	750	6979	15566
A1_SLU_Scalz_gr2_126	26587	80	750	604	9101
A1_SLU_Scalz_gr3_127	28941	1682	375	12795	11016

SLE_rar_gr1_Treno_113	23149	1023	862	7882	17892
SLE_rar_gr2_Scarico_114	20443	67	862	504	10461
SLE_rar_gr3_Fre/avv_115	23149	1915	431	14566	12662
SLE_rar_gr1+vento_117	23652	1094	1161	8553	22857

GENERAL CONTRACTOR  IRICAV2	ALTA SORVEGLIANZA  ITALFERR GRUPPO FERROVIE DELLO STATO ITALIANE			
	Progetto IN17	Lotto 12	Codifica EI2CLVI0104003	B

SLE_rar_gr2+vento_118	20945	138	1161	1175	15425
SLE_rar_gr3+vento_119	23652	1985	730	15237	17627
SLE_rar_vento_gr1_121	20824	118	498	1118	8275
SLE_rar_vento_gr2_122	20824	118	498	1118	8275
SLE_rar_vento_gr3_123	20824	118	498	1118	8275

SLE_rar_gr4_Centrif_116	21884	1171	517	8909	10735
SLE_rar_gr4+vento_120	22387	1242	816	9579	15700
SLE_rar_vento_gr4_124	20824	118	498	1118	8275

SLE_qp_gr1+vento_145	19987	47	0	352	0
----------------------	-------	----	---	-----	---

E_103x_SLV_q=1.5_157	22125	7759	2199	48351	19182
E_103y_SLV_q=1.5_158	22125	2369	7331	14638	60472
E_103z_SLV_q=1.5_159	25637	2369	2199	14638	19182
E_103x_SLD_q=1_166	21012	4630	1225	30196	11776
E_103y_SLD_q=1_167	21012	1431	4083	9192	35784
E_103z_SLD_q=1_168	21930	1431	1225	9192	11776

GENERAL CONTRACTOR  IRICAV2	ALTA SORVEGLIANZA  ITALFERR GRUPPO FERROVIE DELLO STATO ITALIANE			
	Progetto IN17	Lotto 12	Codifica EI2CLVI0104003	B

8. Verifiche strutturali

Le armature di calcolo derivanti dalle verifiche di resistenza e di esercizio soddisfano le quantità minime indicate dalla normativa; si riepilogano i quantitativi per il fusto pila mentre quelli per il plinto di fondazione sono riportati al paragrafo 11.5.

elemento	arm. flessionale	staffe	c.f
fusto	344 Φ 16 interasse 20 cm ⁽¹⁾	Φ 16/15 ⁽²⁾	7.6 cm

⁽¹⁾ è riferito alla corona esterna di armatura mentre, l'interasse della corona interna è funzione dell'allineamento con quella esterna. È comunque rispettato l'iterasse minimo.

⁽²⁾ in direzione longitudinale sono presenti 8 bracci, mentre in direzione trasversale 4 bracci.

Le spille adottate sono disposte nel rispetto della norma vigente.

9. Fusto pila

Determinate le sollecitazioni indotte dai carichi statici e delle azioni sismiche è possibile verificare la sezione d'incastro del fusto. A queste sollecitazioni va aggiunta un'ulteriore armatura flessionale e a taglio che assorba un effetto locale indotto dal ritiro differenziale tra il plinto ed il fusto della pila. Questa sollecitazione è stata individuata mediante un modello spaziale della fondazione, nel programma di calcolo Midas Civil.

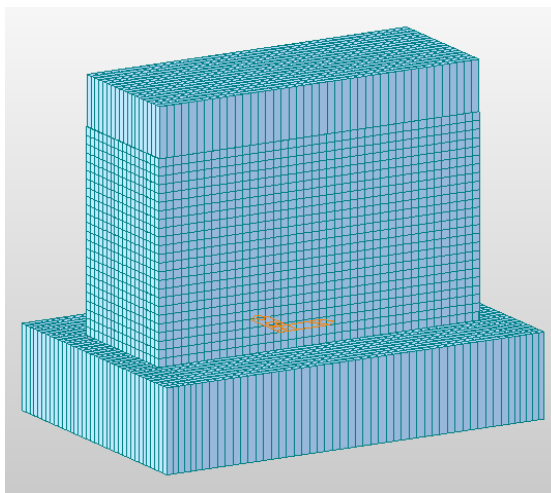

GENERAL CONTRACTOR  IRICAV2	ALTA SORVEGLIANZA  ITALFERR GRUPPO FERROVIE DELLO STATO ITALIANE			
	Progetto IN17	Lotto 12	Codifica EI2CLVI0104003	B

Le verifiche allo SLU flessionale e agli SLE di fessurazione e tensionale della sezione in oggetto vengono effettuate mediante l'ausilio del programma RC-SEC.

9.1 Modello locale per ritiro differenziale

Si richiama la *“Relazione effetti lenti”* per la descrizione del modello, delle analisi effettuate per il ritiro differenziale e del calcolo dell'armatura aggiuntiva. Nel seguito, pertanto, le verifiche a pressoflessione e a taglio sono state effettuate considerando un'armatura ridotta rispetto a quella realmente presente nel fusto della pila, eliminando cioè il quantitativo di acciaio necessario ad offrire una sufficiente resistenza nei confronti delle sollecitazioni indotte dai fenomeni termici e di ritiro differenziale. Questa riduzione è stata tenuta in conto nelle verifiche lasciando invariato il numero di barre d'armatura ed attribuendo loro un diametro equivalente diverso da quello reale.

9.2 Verifica a presso flessione

Di seguito viene riportato l'output del programma per la sezione in oggetto e per tutte le combinazioni considerate e descritte nei precedenti paragrafi.



Figura 21 - Sezione implementata in RC-SEC

GENERAL CONTRACTOR  IRICAV2	ALTA SORVEGLIANZA  ITALFERR GRUPPO FERROVIE DELLO STATO ITALIANE			
	Progetto IN17	Lotto 12	Codifica EI2CLVI0104003	B

DATI GENERALI SEZIONE GENERICA IN C.A.
NOME SEZIONE: VI01_P5_H5_CAP-CAP_fi14

Descrizione Sezione:
Metodo di calcolo resistenza: Resistenze agli Stati Limite Ultimi
Tipologia sezione: Sezione generica di Pilastro
Normativa di riferimento: N.T.C.
Percorso sollecitazione: A Sforzo Norm. costante
Condizioni Ambientali: Molto aggressive
Riferimento Sforzi assegnati: Assi x,y principali d'inerzia
Riferimento alla sismicità: Comb. non sismiche

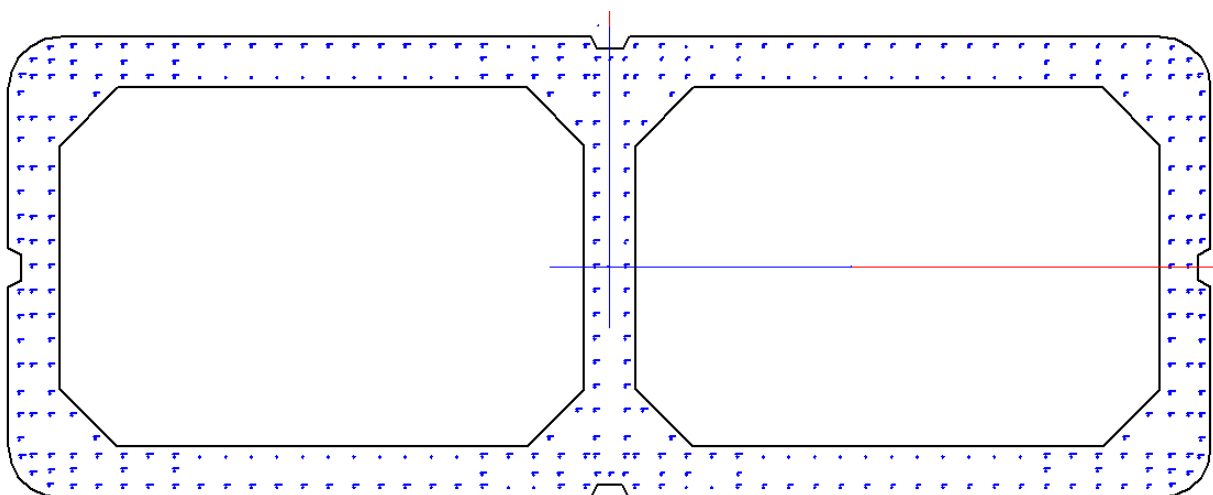
CARATTERISTICHE DI RESISTENZA DEI MATERIALI IMPIEGATI

CALCESTRUZZO -

Classe:	C32/40
Resis. compr. di progetto fcd:	18.1 MPa
Def.unit. max resistenza ec2:	0.0020
Def.unit. ultima ecu:	0.0035
Diagramma tensione-deformaz.:	Parabola-Rettangolo
Modulo Elastico Normale Ec:	33346.0 MPa
Resis. media a trazione fctm:	3.02 MPa
Coeff. Omogen. S.L.E.:	15.00
Sc limite S.L.E. comb. Rare:	17.6 MPa
Sc limite S.L.E. comb. Frequenti:	17.6 MPa
Ap.Fessure limite S.L.E. comb. Frequenti:	0.200 mm
Sc limite S.L.E. comb. Q.Permanenti:	12.8 MPa
Ap.Fess.limite S.L.E. comb. Q.Perm.:	0.200 mm

ACCIAIO -

Tipo:	B450C
Resist. caratt. snervam. fyk:	450.0 MPa
Resist. caratt. rottura ftk:	450.0 MPa
Resist. snerv. di progetto fyd:	391.3 MPa
Resist. ultima di progetto ftd:	391.3 MPa
Deform. ultima di progetto Epu:	0.068
Modulo Elastico Ef	2000000 daN/cm ²
Diagramma tensione-deformaz.:	Bilineare finito
Coeff. Aderenza istantaneo $\beta_1 \cdot \beta_2$:	1.00
Coeff. Aderenza differito $\beta_1 \cdot \beta_2$:	0.50
Sf limite S.L.E. Comb. Rare:	337.50 MPa

CARATTERISTICHE DOMINI CALCESTRUZZO

DOMINIO N° 1

Forma del Dominio: Poligonale
Classe Calcestruzzo: C32/40

N°vertice:	X [cm]	Y [cm]
1	-460.0	10.0
2	-470.0	15.0
3	-470.0	140.0
4	-468.0	152.4
5	-462.4	163.5
6	-453.5	172.4
7	-442.4	178.0

GENERAL CONTRACTOR



ALTA SORVEGLIANZA



Progetto

Lotto

Codifica

IN17

12

EI2CLVI0104003

B

8	-430.0	180.0
9	-15.0	180.0
10	-10.0	170.0
11	10.0	170.0
12	15.0	180.0
13	430.0	180.0
14	442.4	178.0
15	453.5	172.4
16	462.4	163.5
17	468.0	152.4
18	470.0	140.0
19	470.0	15.0
20	460.0	10.0
21	460.0	-10.0
22	470.0	-15.0
23	470.0	-140.0
24	468.0	-152.4
25	462.4	-163.5
26	453.5	-172.4
27	442.4	-178.0
28	430.0	-180.0
29	15.0	-180.0
30	10.0	-170.0
31	-10.0	-170.0
32	-15.0	-180.0
33	-430.0	-180.0
34	-442.4	-178.0
35	-453.5	-172.4
36	-462.4	-163.5
37	-468.0	-152.4
38	-470.0	-140.0
39	-470.0	-15.0
40	-460.0	-10.0

DOMINIO N° 2

Forma del Dominio: Poligonale vuoto
 Classe Calcestruzzo: C32/40

N°vertice:	X [cm]	Y [cm]
1	385.0	140.0
2	430.0	95.0
3	430.0	-95.0
4	385.0	-140.0
5	65.0	-140.0
6	20.0	-95.0
7	20.0	95.0
8	65.0	140.0

DOMINIO N° 3

Forma del Dominio: Poligonale vuoto
 Classe Calcestruzzo: C32/40

N°vertice:	X [cm]	Y [cm]
1	-65.0	140.0
2	-20.0	95.0
3	-20.0	-95.0
4	-65.0	-140.0

GENERAL CONTRACTOR		ALTA SORVEGLIANZA		
				
		Progetto	Lotto	Codifica
		IN17	12	EI2CLVI0104003
				B

5	-385.0	-140.0
6	-430.0	-95.0
7	-430.0	95.0
8	-385.0	140.0

DATI BARRE ISOLATE

N°Barra	X [cm]	Y [cm]	DiamØ[mm]
1	452.0	-161.2	14.0
2	438.5	-169.9	14.0
3	460.0	-148.5	14.0
4	-452.0	-161.2	14.0
5	-438.5	-169.9	14.0
6	-460.0	-148.5	14.0
7	452.0	161.2	14.0
8	438.5	169.9	14.0
9	460.0	148.5	14.0
10	461.6	-20.2	14.0
11	461.6	20.2	14.0
12	-461.6	20.2	14.0
13	-461.6	-20.2	14.0
14	20.2	-171.6	14.0
15	-20.2	-171.6	14.0
16	20.2	171.6	14.0
17	-25.4	112.3	14.0
18	-47.4	134.3	14.0
19	-424.6	112.3	14.0
20	-402.6	134.3	14.0
21	-424.6	-112.3	14.0
22	-402.6	-134.3	14.0
23	424.6	112.3	14.0
24	402.6	134.3	14.0
25	25.4	112.3	14.0
26	47.4	134.3	14.0
27	424.6	-112.3	14.0
28	402.6	-134.3	14.0
29	25.4	-112.3	14.0
30	47.4	-134.3	14.0
31	-340.7	-159.1	14.0
32	-380.9	-159.1	14.0
33	-420.3	-159.1	14.0
34	-438.4	-159.9	14.0
35	-438.4	-115.5	14.0
36	-452.0	-115.5	14.0
37	-461.6	-115.6	14.0
38	-438.4	-98.8	14.0
39	-461.6	-98.8	14.0
40	-461.6	-135.0	14.0
41	-438.4	-148.2	14.0
42	-461.6	-39.0	14.0
43	-461.6	-58.0	14.0
44	-461.6	-77.0	14.0
45	-452.0	-148.2	14.0
46	-452.0	-76.8	14.0
47	-451.6	-38.4	14.0
48	-451.6	-19.2	14.0
49	-438.4	-76.8	14.0
50	-438.4	-57.6	14.0

GENERAL CONTRACTOR  IRICAV2	ALTA SORVEGLIANZA  ITALFERR GRUPPO FERROVIE DELLO STATO ITALIANE		
	Progetto IN17	Lotto 12	Codifica EI2CLVI0104003 B

51	-438.4	-38.4	14.0
52	-438.4	-19.2	14.0
53	-11.4	-148.4	14.0
54	-25.4	-112.3	14.0
55	-47.4	-134.3	14.0
56	-11.6	-134.0	14.0
57	-11.6	-112.1	14.0
58	-11.6	-93.5	14.0
59	-11.6	-74.8	14.0
60	-11.6	-56.1	14.0
61	-11.6	-37.4	14.0
62	-19.3	-148.4	14.0
63	-39.4	-148.4	14.0
64	-59.5	-148.4	14.0
65	-79.6	-148.4	14.0
66	-99.7	-148.4	14.0
67	-340.7	-148.4	14.0
68	-360.8	-148.4	14.0
69	-380.9	-148.4	14.0
70	-401.0	-148.4	14.0
71	-420.3	-148.4	14.0
72	-39.4	-171.6	14.0
73	-99.7	-171.6	14.0
74	-119.8	-171.6	14.0
75	-139.8	-171.6	14.0
76	-159.9	-171.6	14.0
77	-180.0	-171.6	14.0
78	-200.1	-171.6	14.0
79	-220.2	-171.6	14.0
80	-240.3	-171.6	14.0
81	-260.4	-171.6	14.0
82	-280.5	-171.6	14.0
83	-300.5	-171.6	14.0
84	-320.6	-171.6	14.0
85	-340.7	-171.6	14.0
86	-360.8	-171.6	14.0
87	-380.9	-171.6	14.0
88	-401.0	-171.6	14.0
89	-420.3	-171.6	14.0
90	-99.9	-161.6	14.0
91	-59.9	-161.6	14.0
92	-40.0	-161.6	14.0
93	-11.0	-161.6	14.0
94	-11.6	-18.7	14.0
95	-340.7	159.1	14.0
96	-380.9	159.1	14.0
97	-420.3	159.1	14.0
98	-438.4	159.9	14.0
99	-452.0	161.2	14.0
100	-438.5	169.9	14.0
101	-460.0	148.5	14.0
102	-438.4	115.5	14.0
103	-451.6	115.5	14.0
104	-461.6	115.6	14.0
105	-438.4	98.8	14.0
106	-461.6	98.8	14.0
107	-461.6	135.0	14.0
108	-438.4	148.2	14.0
109	-461.6	39.0	14.0

GENERAL CONTRACTOR



ALTA SORVEGLIANZA



Progetto	Lotto	Codifica	
IN17	12	EI2CLVI0104003	B

110	-461.6	58.0	14.0
111	-461.6	77.0	14.0
112	-452.0	148.2	14.0
113	-451.6	76.8	14.0
114	-451.6	38.4	14.0
115	-451.6	19.2	14.0
116	-451.6	0.0	14.0
117	-438.4	76.8	14.0
118	-438.4	57.6	14.0
119	-438.4	38.4	14.0
120	-438.4	19.2	14.0
121	-438.4	0.0	14.0
122	-11.4	148.4	14.0
123	-11.6	134.0	14.0
124	-11.6	112.1	14.0
125	-11.6	93.5	14.0
126	-11.6	74.8	14.0
127	-11.6	56.1	14.0
128	-11.6	37.4	14.0
129	-11.6	0.0	14.0
130	-19.3	148.4	14.0
131	-39.4	148.4	14.0
132	-59.5	148.4	14.0
133	-79.6	148.4	14.0
134	-99.7	148.4	14.0
135	-340.7	148.4	14.0
136	-360.8	148.4	14.0
137	-380.9	148.4	14.0
138	-401.0	148.4	14.0
139	-420.3	148.4	14.0
140	-20.2	171.6	14.0
141	-39.4	171.6	14.0
142	-99.7	171.6	14.0
143	-119.8	171.6	14.0
144	-139.8	171.6	14.0
145	-159.9	171.6	14.0
146	-180.0	171.6	14.0
147	-200.1	171.6	14.0
148	-220.2	171.6	14.0
149	-240.3	171.6	14.0
150	-260.4	171.6	14.0
151	-280.5	171.6	14.0
152	-300.5	171.6	14.0
153	-320.6	171.6	14.0
154	-340.7	171.6	14.0
155	-360.8	171.6	14.0
156	-380.9	171.6	14.0
157	-401.0	171.6	14.0
158	-420.3	171.6	14.0
159	-99.9	161.6	14.0
160	-59.9	161.6	14.0
161	-40.0	161.6	14.0
162	-11.0	161.6	14.0
163	-11.6	18.7	14.0
164	340.7	-159.1	14.0
165	380.9	-159.1	14.0
166	420.3	-159.1	14.0
167	438.4	-159.9	14.0
168	438.4	-115.5	14.0

GENERAL CONTRACTOR



ALTA SORVEGLIANZA



	Progetto	Lotto	Codifica	
	IN17	12	EI2CLVI0104003	B

169	451.6	-115.5	14.0
170	461.6	-115.6	14.0
171	438.4	-98.8	14.0
172	461.6	-98.8	14.0
173	461.6	-135.0	14.0
174	438.4	-148.2	14.0
175	461.6	-39.0	14.0
176	461.6	-58.0	14.0
177	461.6	-77.0	14.0
178	452.0	-148.2	14.0
179	451.6	-76.8	14.0
180	451.6	-38.4	14.0
181	451.6	-19.2	14.0
182	438.4	-76.8	14.0
183	438.4	-57.6	14.0
184	438.4	-38.4	14.0
185	438.4	-19.2	14.0
186	11.4	-148.4	14.0
187	11.6	-134.0	14.0
188	11.6	-112.1	14.0
189	11.6	-93.5	14.0
190	11.6	-74.8	14.0
191	11.6	-56.1	14.0
192	11.6	-37.4	14.0
193	19.3	-148.4	14.0
194	39.4	-148.4	14.0
195	59.5	-148.4	14.0
196	79.6	-148.4	14.0
197	99.7	-148.4	14.0
198	340.7	-148.4	14.0
199	360.8	-148.4	14.0
200	380.9	-148.4	14.0
201	401.0	-148.4	14.0
202	420.3	-148.4	14.0
203	39.4	-171.6	14.0
204	99.7	-171.6	14.0
205	119.8	-171.6	14.0
206	139.8	-171.6	14.0
207	159.9	-171.6	14.0
208	180.0	-171.6	14.0
209	200.1	-171.6	14.0
210	220.2	-171.6	14.0
211	240.3	-171.6	14.0
212	260.4	-171.6	14.0
213	280.5	-171.6	14.0
214	300.5	-171.6	14.0
215	320.6	-171.6	14.0
216	340.7	-171.6	14.0
217	360.8	-171.6	14.0
218	380.9	-171.6	14.0
219	401.0	-171.6	14.0
220	420.3	-171.6	14.0
221	99.9	-161.6	14.0
222	59.9	-161.6	14.0
223	40.0	-161.6	14.0
224	11.0	-161.6	14.0
225	0.0	-161.6	14.0
226	11.6	-18.7	14.0
227	340.7	159.1	14.0

GENERAL CONTRACTOR



ALTA SORVEGLIANZA



	Progetto	Lotto	Codifica	
	IN17	12	EI2CLVI0104003	B

228	380.9	159.1	14.0
229	420.3	159.1	14.0
230	438.4	159.9	14.0
231	438.4	115.5	14.0
232	451.6	115.5	14.0
233	461.6	115.6	14.0
234	438.4	98.8	14.0
235	461.6	98.8	14.0
236	461.6	135.0	14.0
237	438.4	148.2	14.0
238	461.6	39.0	14.0
239	461.6	58.0	14.0
240	461.6	77.0	14.0
241	452.0	148.2	14.0
242	451.6	76.8	14.0
243	451.6	38.4	14.0
244	451.6	19.2	14.0
245	451.6	0.0	14.0
246	438.4	76.8	14.0
247	438.4	57.6	14.0
248	438.4	38.4	14.0
249	438.4	19.2	14.0
250	438.4	0.0	14.0
251	11.4	148.4	14.0
252	11.6	134.0	14.0
253	11.6	112.1	14.0
254	11.6	93.5	14.0
255	11.6	74.8	14.0
256	11.6	56.1	14.0
257	11.6	37.4	14.0
258	11.6	0.0	14.0
259	19.3	148.4	14.0
260	39.4	148.4	14.0
261	59.5	148.4	14.0
262	79.6	148.4	14.0
263	99.7	148.4	14.0
264	340.7	148.4	14.0
265	360.8	148.4	14.0
266	380.9	148.4	14.0
267	401.0	148.4	14.0
268	420.3	148.4	14.0
269	39.4	171.6	14.0
270	99.7	171.6	14.0
271	119.8	171.6	14.0
272	139.8	171.6	14.0
273	159.9	171.6	14.0
274	180.0	171.6	14.0
275	200.1	171.6	14.0
276	220.2	171.6	14.0
277	240.3	171.6	14.0
278	260.4	171.6	14.0
279	280.5	171.6	14.0
280	300.5	171.6	14.0
281	320.6	171.6	14.0
282	340.7	171.6	14.0
283	360.8	171.6	14.0
284	380.9	171.6	14.0
285	401.0	171.6	14.0
286	420.3	171.6	14.0

GENERAL CONTRACTOR		ALTA SORVEGLIANZA		
				
		Progetto	Lotto	Codifica
		IN17	12	EI2CLVI0104003
				B

287	99.9	161.6	14.0
288	59.9	161.6	14.0
289	40.0	161.6	14.0
290	11.0	161.6	14.0
291	0.0	161.6	14.0
292	11.6	18.7	14.0

DATI GENERAZIONI LINEARI DI BARRE

N°Gen. Numero assegnato alla singola generazione lineare di barre
 N°Barra Ini. Numero della barra iniziale cui si riferisce la generazione
 N°Barra Fin. Numero della barra finale cui si riferisce la generazione
 N°Barre Numero di barre generate equidistanti cui si riferisce la generazione
 Ø Diametro in mm delle barre della generazione

N°Gen.	N°Barra Ini.	N°Barra Fin.	N°Barre	Ø
1	135	134	11	14
2	263	264	11	14
3	67	66	11	14
4	197	198	11	14
5	142	141	2	14
6	269	270	2	14
7	73	72	2	14
8	203	204	2	14

CALCOLO DI RESISTENZA - SFORZI PER OGNI COMBINAZIONE ASSEGNATA

N Sforzo normale [kN] applicato nel Baric. (+ se di compressione)
 Mx Momento flettente [kNm] intorno all'asse x princ. d'inerzia
 con verso positivo se tale da comprimere il lembo sup. della sez.
 My Momento flettente [kNm] intorno all'asse y princ. d'inerzia
 con verso positivo se tale da comprimere il lembo destro della sez.
 Vy Componente del Taglio [kN] parallela all'asse princ.d'inerzia y
 Vx Componente del Taglio [kN] parallela all'asse princ.d'inerzia x

N°Comb.	N	Mx	My	Vy	Vx
1	28398.65	9937.12	14622.62	0.00	0.00
2	20371.20	790.02	12668.17	0.00	0.00
3	28398.65	17044.84	8288.54	0.00	0.00
4	29152.40	10731.88	21173.35	0.00	0.00
5	21124.95	1584.78	19218.89	0.00	0.00
6	29152.40	17839.59	14839.26	0.00	0.00
7	20966.25	1324.60	10917.88	0.00	0.00
8	20966.25	1324.60	10917.88	0.00	0.00
9	20966.25	1324.60	10917.88	0.00	0.00
10	24923.19	5549.39	8773.57	0.00	0.00
11	20106.72	442.59	7600.90	0.00	0.00
12	24923.19	9814.02	4973.12	0.00	0.00
13	24827.62	12780.33	14325.36	0.00	0.00
14	20371.20	790.02	12668.17	0.00	0.00
15	24827.62	19888.05	7991.28	0.00	0.00
16	25581.37	13575.09	20876.09	0.00	0.00
17	21124.95	1584.78	19218.89	0.00	0.00
18	25581.37	20682.81	14542.01	0.00	0.00
19	20966.25	1324.60	10917.88	0.00	0.00
20	20966.25	1324.60	10917.88	0.00	0.00

GENERAL CONTRACTOR  IRICAV2	ALTA SORVEGLIANZA  ITALFERR GRUPPO FERROVIE DELLO STATO ITALIANE								
	<table border="1" style="width: 100%;"> <tr> <td style="width: 25%;">Progetto</td> <td style="width: 25%;">Lotto</td> <td style="width: 25%;">Codifica</td> <td style="width: 25%;"></td> </tr> <tr> <td style="text-align: center;">IN17</td> <td style="text-align: center;">12</td> <td style="text-align: center;">EI2CLVI0104003</td> <td style="text-align: center;">B</td> </tr> </table>	Progetto	Lotto	Codifica		IN17	12	EI2CLVI0104003	B
Progetto	Lotto	Codifica							
IN17	12	EI2CLVI0104003	B						

21	20966.25	1324.60	10917.88	0.00	0.00
22	22780.57	7425.01	8595.22	0.00	0.00
23	20106.72	442.59	7600.90	0.00	0.00
24	22780.57	11689.64	4794.77	0.00	0.00
25	24295.57	8973.22	23444.25	0.00	0.00
26	20371.20	790.02	12668.17	0.00	0.00
27	24295.57	16080.94	17110.17	0.00	0.00
28	25049.32	9767.98	29994.98	0.00	0.00
29	21124.95	1584.78	19218.89	0.00	0.00
30	25049.32	16875.70	23660.89	0.00	0.00
31	20966.25	1324.60	10917.88	0.00	0.00
32	20966.25	1324.60	10917.88	0.00	0.00
33	20966.25	1324.60	10917.88	0.00	0.00
34	22461.34	5166.03	14066.55	0.00	0.00
35	20106.72	442.59	7600.90	0.00	0.00
36	22461.34	9430.66	10266.10	0.00	0.00
37	16448.34	34334.20	14009.02	0.00	0.00
38	16448.34	10368.52	46067.70	0.00	0.00
39	19362.20	10368.52	14009.02	0.00	0.00
40	15955.79	34818.97	13968.02	0.00	0.00
41	15955.79	10853.28	46026.70	0.00	0.00
42	18869.65	10853.28	13968.02	0.00	0.00
43	15882.40	34307.65	15225.79	0.00	0.00
44	15882.40	10341.96	47284.48	0.00	0.00
45	18796.26	10341.96	15225.79	0.00	0.00

COMB. RARE (S.L.E.) - SFORZI PER OGNI COMBINAZIONE ASSEGNATA

- N Sforzo normale [kN] applicato nel Baricentro (+ se di compressione)
Mx Momento flettente [kNm] intorno all'asse x princ. d'inerzia (tra parentesi Mom.Fessurazione)
con verso positivo se tale da comprimere il lembo superiore della sezione
My Momento flettente [kNm] intorno all'asse y princ. d'inerzia (tra parentesi Mom.Fessurazione)
con verso positivo se tale da comprimere il lembo destro della sezione

N°Comb.	N	Mx	My
1	19993.28	6312.82	10084.57
2	14457.11	369.86	8736.67
3	19993.28	11214.70	5716.23
4	20495.78	6842.66	14451.72
5	14959.61	899.70	13103.82
6	20495.78	11744.53	10083.38
7	14838.61	883.06	7278.59
8	14838.61	883.06	7278.59
9	14838.61	883.06	7278.59
10	17530.51	8436.20	9879.56
11	14457.11	369.86	8736.67
12	17530.51	13338.08	5511.23
13	18033.01	8966.04	14246.71
14	14959.61	899.70	13103.82
15	18033.01	13867.91	9878.38
16	14838.61	883.06	7278.59
17	14838.61	883.06	7278.59
18	14838.61	883.06	7278.59
19	17163.57	5834.83	16168.45
20	14457.11	369.86	8736.67
21	17163.57	10736.70	11800.11
22	17666.07	6364.66	20535.60
23	14959.61	899.70	13103.82

GENERAL CONTRACTOR				ALTA SORVEGLIANZA			
	Progetto	Lotto	Codifica				
	IN17	12	EI2CLVI0104003				B

24	17666.07	11266.54	16167.27
25	14838.61	883.06	7278.59
26	14838.61	883.06	7278.59
27	14838.61	883.06	7278.59
28	15525.84	21619.93	8306.31
29	15525.84	6554.23	27058.67
30	16287.21	6554.23	8306.31
31	15033.29	22104.70	8265.31
32	15033.29	7039.00	27017.67
33	15794.65	7039.00	8265.31
34	14959.90	21593.37	9523.08
35	14959.90	6527.68	28275.45
36	15721.27	6527.68	9523.08

COMB. FREQUENTI (S.L.E.) - SFORZI PER OGNI COMBINAZIONE ASSEGNATA

- N Sforzo normale [kN] applicato nel Baricentro (+ se di compressione)
Mx Momento flettente [kNm] intorno all'asse x princ. d'inerzia (tra parentesi Mom.Fessurazione) con verso positivo se tale da comprimere il lembo superiore della sezione
My Momento flettente [kNm] intorno all'asse y princ. d'inerzia (tra parentesi Mom.Fessurazione) con verso positivo se tale da comprimere il lembo destro della sezione

N°Comb.	N	Mx	My
1	17596.41	6852.69 (0.00)	6050.74 (0.00)
2	18098.91	7382.52 (0.00)	10417.89 (0.00)
3	14838.61	883.06 (0.00)	7278.59 (0.00)
4	16118.75	8126.71 (0.00)	5927.74 (0.00)
5	16621.25	8656.55 (0.00)	10294.89 (0.00)
6	14838.61	883.06 (0.00)	7278.59 (0.00)
7	15898.59	6565.89 (0.00)	9701.07 (0.00)
8	16401.09	7095.73 (0.00)	14068.22 (0.00)
9	14838.61	883.06 (0.00)	7278.59 (0.00)

COMB. QUASI PERMANENTI (S.L.E.) - SFORZI PER OGNI COMBINAZIONE ASSEGNATA

- N Sforzo normale [kN] applicato nel Baricentro (+ se di compressione)
Mx Momento flettente [kNm] intorno all'asse x princ. d'inerzia (tra parentesi Mom.Fessurazione) con verso positivo se tale da comprimere il lembo superiore della sezione
My Momento flettente [kNm] intorno all'asse y princ. d'inerzia (tra parentesi Mom.Fessurazione) con verso positivo se tale da comprimere il lembo destro della sezione

N°Comb.	N	Mx	My
1	14001.11	258.06 (0.00)	0.00 (0.00)
2	14001.11	258.06 (0.00)	0.00 (0.00)
3	14001.11	258.06 (0.00)	0.00 (0.00)

RISULTATI DEL CALCOLO

Sezione verificata per tutte le combinazioni assegnate

Copriferro netto minimo barre longitudinali:	7.7 cm
Interferro netto minimo barre longitudinali:	6.6 cm

VERIFICHE DI RESISTENZA IN PRESSO-TENSO FLESSIONE ALLO STATO LIMITE ULTIMO

Ver	S = combinazione verificata / N = combin. non verificata
N	Sforzo normale assegnato [kN] nel baricentro B sezione cls.(positivo se di compressione)

GENERAL CONTRACTOR  IRICAV2	ALTA SORVEGLIANZA  ITALFERR GRUPPO FERROVIE DELLO STATO ITALIANE									
	<table border="1" style="width: 100%;"> <tr> <td style="width: 25%;">Progetto</td> <td style="width: 25%;">Lotto</td> <td style="width: 50%;">Codifica</td> </tr> <tr> <td style="text-align: center;">IN17</td> <td style="text-align: center;">12</td> <td style="text-align: center;">EI2CLVI0104003</td> </tr> <tr> <td colspan="3" style="text-align: right;">B</td> </tr> </table>	Progetto	Lotto	Codifica	IN17	12	EI2CLVI0104003	B		
Progetto	Lotto	Codifica								
IN17	12	EI2CLVI0104003								
B										

Mx Componente del momento assegnato [kNm] riferito all'asse x princ. d'inerzia
My Componente del momento assegnato [kNm] riferito all'asse y princ. d'inerzia
N Res Sforzo normale resistente [kN] nel baricentro B sezione cls.(positivo se di compress.)
Mx Res Momento flettente resistente [kNm] riferito all'asse x princ. d'inerzia
My Res Momento flettente resistente [kNm] riferito all'asse y princ. d'inerzia
Mis.Sic. Misura sicurezza = rapporto vettoriale tra (N r,Mx Res,My Res) e (N,Mx,My)
Verifica positiva se tale rapporto risulta >=1.000
As Totale Area totale barre longitudinali [cm²]. [Tra parentesi il valore minimo di normativa]

N°Comb	Ver	N	Mx	My	N Res	Mx Res	My Res	Mis.Sic.	As Totale
1	S	28398.65	9937.12	14622.62	28398.77	76035.48	111424.40	7.63	529.5(343.3)
2	S	20371.20	790.02	12668.17	20371.00	11584.45	178377.42	14.08	529.5(343.3)
3	S	28398.65	17044.84	8288.54	28398.93	81026.17	39477.86	4.76	529.5(343.3)
4	S	29152.40	10731.88	21173.35	29152.58	71277.89	139166.91	6.59	529.5(343.3)
5	S	21124.95	1584.78	19218.89	21124.72	14573.73	180276.38	9.38	529.5(343.3)
6	S	29152.40	17839.59	14839.26	29152.66	80998.80	66895.56	4.53	529.5(343.3)
7	S	20966.25	1324.60	10917.88	20966.38	20918.88	177057.96	16.21	529.5(343.3)
8	S	20966.25	1324.60	10917.88	20966.38	20918.88	177057.96	16.21	529.5(343.3)
9	S	20966.25	1324.60	10917.88	20966.38	20918.88	177057.96	16.21	529.5(343.3)
10	S	24923.19	5549.39	8773.57	24923.13	70795.59	110830.44	12.67	529.5(343.3)
11	S	20106.72	442.59	7600.90	20106.74	10367.78	177696.44	23.38	529.5(343.3)
12	S	24923.19	9814.02	4973.12	24923.37	75667.74	38526.26	7.72	529.5(343.3)
13	S	24827.62	12780.33	14325.36	24827.88	73366.36	82958.33	5.77	529.5(343.3)
14	S	20371.20	790.02	12668.17	20371.00	11584.45	178377.42	14.08	529.5(343.3)
15	S	24827.62	19888.05	7991.28	24827.54	75763.29	30419.57	3.81	529.5(343.3)
16	S	25581.37	13575.09	20876.09	25581.37	71858.92	110526.24	5.29	529.5(343.3)
17	S	21124.95	1584.78	19218.89	21124.72	14573.73	180276.38	9.38	529.5(343.3)
18	S	25581.37	20682.81	14542.01	25581.60	76096.98	54024.30	3.69	529.5(343.3)
19	S	20966.25	1324.60	10917.88	20966.38	20918.88	177057.96	16.21	529.5(343.3)
20	S	20966.25	1324.60	10917.88	20966.38	20918.88	177057.96	16.21	529.5(343.3)
21	S	20966.25	1324.60	10917.88	20966.38	20918.88	177057.96	16.21	529.5(343.3)
22	S	22780.57	7425.01	8595.22	22780.63	70237.21	82074.40	9.51	529.5(343.3)
23	S	20106.72	442.59	7600.90	20106.74	10367.78	177696.44	23.38	529.5(343.3)
24	S	22780.57	11689.64	4794.77	22780.49	72585.31	29419.14	6.20	529.5(343.3)
25	S	24295.57	8973.22	23444.25	24295.47	58074.32	150869.70	6.44	529.5(343.3)
26	S	20371.20	790.02	12668.17	20371.00	11584.45	178377.42	14.08	529.5(343.3)
27	S	24295.57	16080.94	17110.17	24295.68	72903.15	72789.85	4.52	529.5(343.3)
28	S	25049.32	9767.98	29994.98	25049.35	53341.41	161691.96	5.40	529.5(343.3)
29	S	21124.95	1584.78	19218.89	21124.72	14573.73	180276.38	9.38	529.5(343.3)
30	S	25049.32	16875.70	23660.89	25049.53	72140.50	101390.78	4.28	529.5(343.3)
31	S	20966.25	1324.60	10917.88	20966.38	20918.88	177057.96	16.21	529.5(343.3)
32	S	20966.25	1324.60	10917.88	20966.38	20918.88	177057.96	16.21	529.5(343.3)
33	S	20966.25	1324.60	10917.88	20966.38	20918.88	177057.96	16.21	529.5(343.3)
34	S	22461.34	5166.03	14066.55	22461.60	54867.51	149496.83	10.63	529.5(343.3)
35	S	20106.72	442.59	7600.90	20106.74	10367.78	177696.44	23.38	529.5(343.3)
36	S	22461.34	9430.66	10266.10	22461.60	70078.85	76599.63	7.45	529.5(343.3)
37	S	16448.34	34334.20	14009.02	16448.45	62659.68	25478.97	1.82	529.5(343.3)
38	S	16448.34	10368.52	46067.70	16448.61	33884.52	152197.13	3.30	529.5(343.3)
39	S	19362.20	10368.52	14009.02	19362.12	64520.52	86736.46	6.20	529.5(343.3)
40	S	15955.79	34818.97	13968.02	15955.78	61885.22	24981.83	1.78	529.5(343.3)
41	S	15955.79	10853.28	46026.70	15955.91	35776.75	148750.55	3.24	529.5(343.3)
42	S	18869.65	10853.28	13968.02	18869.84	64045.90	82350.59	5.90	529.5(343.3)
43	S	15882.40	34307.65	15225.79	15882.19	61705.22	27524.11	1.80	529.5(343.3)
44	S	15882.40	10341.96	47284.48	15882.20	33496.71	150302.89	3.18	529.5(343.3)
45	S	18796.26	10341.96	15225.79	18796.21	63133.42	92637.74	6.09	529.5(343.3)

METODO AGLI STATI LIMITE ULTIMI - DEFORMAZIONI UNITARIE ALLO STATO ULTIMO

ec max Deform. unit. massima del calcestruzzo a compressione



	Progetto	Lotto	Codifica	
	IN17	12	EI2CLVI0104003	B

	Deform. unit. massima del calcestruzzo a compressione
Xc max	Ascissa in cm della fibra corrisp. a ec max (sistema rif. X,Y,O sez.)
Yc max	Ordinata in cm della fibra corrisp. a ec max (sistema rif. X,Y,O sez.)
es min	Deform. unit. minima nell'acciaio (negativa se di trazione)
Xs min	Ascissa in cm della barra corrisp. a es min (sistema rif. X,Y,O sez.)
Ys min	Ordinata in cm della barra corrisp. a es min (sistema rif. X,Y,O sez.)
es max	Deform. unit. massima nell'acciaio (positiva se di compress.)
Xs max	Ascissa in cm della barra corrisp. a es max (sistema rif. X,Y,O sez.)
Ys max	Ordinata in cm della barra corrisp. a es max (sistema rif. X,Y,O sez.)

N°Comb	ec max	Xc max	Yc max	es min	Xs min	Ys min	es max	Xs max	Ys max
1	0.00350	430.0	180.0	0.00321	438.5	169.9	-0.01240	-438.5	-169.9
2	0.00350	468.0	152.4	0.00328	460.0	148.5	-0.02118	-460.0	-148.5
3	0.00350	430.0	180.0	0.00282	420.3	171.6	-0.02613	-420.3	-171.6
4	0.00350	442.4	178.0	0.00331	438.5	169.9	-0.00903	-438.5	-169.9
5	0.00350	468.0	152.4	0.00330	460.0	148.5	-0.01878	-460.0	-148.5
6	0.00350	430.0	180.0	0.00297	420.3	171.6	-0.02027	-420.3	-171.6
7	0.00350	468.0	152.4	0.00332	460.0	148.5	-0.01617	-460.0	-148.5
8	0.00350	468.0	152.4	0.00332	460.0	148.5	-0.01617	-460.0	-148.5
9	0.00350	468.0	152.4	0.00332	460.0	148.5	-0.01617	-460.0	-148.5
10	0.00350	430.0	180.0	0.00320	438.5	169.9	-0.01321	-438.5	-169.9
11	0.00350	468.0	152.4	0.00327	460.0	148.5	-0.02227	-460.0	-148.5
12	0.00350	430.0	180.0	0.00277	420.3	171.6	-0.02793	-420.3	-171.6
13	0.00350	430.0	180.0	0.00301	420.3	171.6	-0.01866	-420.3	-171.6
14	0.00350	468.0	152.4	0.00328	460.0	148.5	-0.02118	-460.0	-148.5
15	0.00350	430.0	180.0	0.00272	420.3	171.6	-0.03006	-420.3	-171.6
16	0.00350	430.0	180.0	0.00320	438.5	169.9	-0.01313	-438.5	-169.9
17	0.00350	468.0	152.4	0.00330	460.0	148.5	-0.01878	-460.0	-148.5
18	0.00350	430.0	180.0	0.00287	420.3	171.6	-0.02425	-420.3	-171.6
19	0.00350	468.0	152.4	0.00332	460.0	148.5	-0.01617	-460.0	-148.5
20	0.00350	468.0	152.4	0.00332	460.0	148.5	-0.01617	-460.0	-148.5
21	0.00350	468.0	152.4	0.00332	460.0	148.5	-0.01617	-460.0	-148.5
22	0.00350	430.0	180.0	0.00299	420.3	171.6	-0.01949	-420.3	-171.6
23	0.00350	468.0	152.4	0.00327	460.0	148.5	-0.02227	-460.0	-148.5
24	0.00350	430.0	180.0	0.00268	420.3	171.6	-0.03152	-420.3	-171.6
25	0.00350	453.5	172.4	0.00334	438.5	169.9	-0.00934	-438.5	-169.9
26	0.00350	468.0	152.4	0.00328	460.0	148.5	-0.02118	-460.0	-148.5
27	0.00350	430.0	180.0	0.00298	420.3	171.6	-0.01999	-420.3	-171.6
28	0.00350	453.5	172.4	0.00334	452.0	161.2	-0.00918	-452.0	-161.2
29	0.00350	468.0	152.4	0.00330	460.0	148.5	-0.01878	-460.0	-148.5
30	0.00350	430.0	180.0	0.00313	438.5	169.9	-0.01495	-438.5	-169.9
31	0.00350	468.0	152.4	0.00332	460.0	148.5	-0.01617	-460.0	-148.5
32	0.00350	468.0	152.4	0.00332	460.0	148.5	-0.01617	-460.0	-148.5
33	0.00350	468.0	152.4	0.00332	460.0	148.5	-0.01617	-460.0	-148.5
34	0.00350	453.5	172.4	0.00333	438.5	169.9	-0.00981	-438.5	-169.9
35	0.00350	468.0	152.4	0.00327	460.0	148.5	-0.02227	-460.0	-148.5
36	0.00350	430.0	180.0	0.00296	420.3	171.6	-0.02075	-420.3	-171.6
37	0.00350	430.0	180.0	0.00255	420.3	171.6	-0.03727	-420.3	-171.6
38	0.00350	462.4	163.5	0.00332	452.0	161.2	-0.01418	-452.0	-161.2
39	0.00350	430.0	180.0	0.00300	420.3	171.6	-0.01940	-420.3	-171.6
40	0.00350	430.0	180.0	0.00253	420.3	171.6	-0.03787	-420.3	-171.6
41	0.00350	462.4	163.5	0.00332	452.0	161.2	-0.01387	-452.0	-161.2
42	0.00350	430.0	180.0	0.00297	420.3	171.6	-0.02056	-420.3	-171.6
43	0.00350	430.0	180.0	0.00256	420.3	171.6	-0.03689	-420.3	-171.6
44	0.00350	462.4	163.5	0.00331	452.0	161.2	-0.01452	-452.0	-161.2
45	0.00350	430.0	180.0	0.00304	438.5	169.9	-0.01818	-438.5	-169.9

POSIZIONE ASSE NEUTRO PER OGNI COMB. DI RESISTENZA

GENERAL CONTRACTOR



ALTA SORVEGLIANZA



Progetto

Lotto

Codifica

IN17

12

EI2CLVI0104003

B

Ac eff.
As eff.Area di calcestruzzo [cm²] in zona tesa considerata aderente alle barre
Area barre [cm²] in zona tesa considerate efficaci per l'apertura delle fessure

N° Comb	Ver	Sc max	Xc max	Yc max	Ss min	Xs min	Ys min	Ac eff.	As eff.
1	S	2.51	442.4	178.0	11.8	-438.5	-169.9	---	---
2	S	1.57	468.0	152.4	12.0	-460.0	-148.5	---	---
3	S	2.70	430.0	180.0	9.1	-438.5	-169.9	---	---
4	S	2.76	442.4	178.0	9.2	-438.5	-169.9	---	---
5	S	1.83	468.0	152.4	9.4	-460.0	-148.5	---	---
6	S	2.95	442.4	178.0	6.6	-438.5	-169.9	---	---
7	S	1.58	462.4	163.5	12.8	-460.0	-148.5	---	---
8	S	1.58	462.4	163.5	12.8	-460.0	-148.5	---	---
9	S	1.58	462.4	163.5	12.8	-460.0	-148.5	---	---
10	S	2.46	442.4	178.0	6.6	-438.5	-169.9	---	---
11	S	1.57	468.0	152.4	12.0	-460.0	-148.5	---	---
12	S	2.65	430.0	180.0	3.9	-420.3	-171.6	---	---
13	S	2.71	442.4	178.0	4.1	-438.5	-169.9	---	---
14	S	1.83	468.0	152.4	9.4	-460.0	-148.5	---	---
15	S	2.90	430.0	180.0	1.4	-438.5	-169.9	---	---
16	S	1.58	462.4	163.5	12.8	-460.0	-148.5	---	---
17	S	1.58	462.4	163.5	12.8	-460.0	-148.5	---	---
18	S	1.58	462.4	163.5	12.8	-460.0	-148.5	---	---
19	S	2.48	453.5	172.4	5.2	-438.5	-169.9	---	---
20	S	1.57	468.0	152.4	12.0	-460.0	-148.5	---	---
21	S	2.68	442.4	178.0	2.6	-438.5	-169.9	---	---
22	S	2.74	453.5	172.4	2.7	-452.0	-161.2	---	---
23	S	1.83	468.0	152.4	9.4	-460.0	-148.5	---	---
24	S	2.93	442.4	178.0	0.0	-438.5	-169.9	0	0.0
25	S	1.58	462.4	163.5	12.8	-460.0	-148.5	---	---
26	S	1.58	462.4	163.5	12.8	-460.0	-148.5	---	---
27	S	1.58	462.4	163.5	12.8	-460.0	-148.5	---	---
28	S	3.53	430.0	180.0	-22.3	-438.5	-169.9	8817	55.4
29	S	2.88	453.5	172.4	-5.0	-452.0	-161.2	1751	13.9
30	S	2.15	442.4	178.0	8.0	-438.5	-169.9	---	---
31	S	3.63	430.0	180.0	-30.4	-438.5	-169.9	12246	77.0
32	S	2.89	453.5	172.4	-6.6	-452.0	-161.2	2430	18.5
33	S	2.15	442.4	178.0	6.9	-438.5	-169.9	---	---
34	S	3.63	430.0	180.0	-28.8	-438.5	-169.9	10585	64.7
35	S	2.91	453.5	172.4	-7.3	-452.0	-161.2	2682	20.0
36	S	2.15	442.4	178.0	6.6	-438.5	-169.9	---	---

COMBINAZIONI RARE IN ESERCIZIO - APERTURA FESSURE [§ 7.3.4 EC2]

Ver.	La sezione viene assunta sempre fessurata anche nel caso in cui la trazione minima del calcestruzzo sia inferiore a f_{ctm}
e1	Esito della verifica
e2	Massima deformazione di trazione del calcestruzzo, valutata in sezione fessurata
k1	Minima deformazione di trazione del cls. (in sezione fessurata), valutata nella fibra più interna dell'area Ac eff
kt	= 0.8 per barre ad aderenza migliorata [eq.(7.11)EC2]
k2	= 0.4 per comb. quasi permanenti / = 0.6 per comb.frequenti [cfr. eq.(7.9)EC2]
k3	= $(e1 + e2)/(2 * e1)$ [eq.(7.13)EC2]
k4	= 3.400 Coeff. in eq.(7.11) come da annessi nazionali
Ø	= 0.425 Coeff. in eq.(7.11) come da annessi nazionali
Cf	Diametro [mm] equivalente delle barre tese comprese nell'area efficace Ac eff [eq.(7.11)EC2]
e _{sm} - e _{cm}	Copriferro [mm] netto calcolato con riferimento alla barra più tesa
sr max	Differenza tra le deformazioni medie di acciaio e calcestruzzo [(7.8)EC2 e (C4.1.7)NTC]
wk	Tra parentesi: valore minimo = $0.6 S_{max} / E_s$ [(7.9)EC2 e (C4.1.8)NTC]
Mx fess.	Massima distanza tra le fessure [mm]
My fess.	Apertura fessure in mm calcolata = $sr_{max} * (e_{sm} - e_{cm})$ [(7.8)EC2 e (C4.1.7)NTC]. Valore limite tra parentesi
	Componente momento di prima fessurazione intorno all'asse X [kNm]
	Componente momento di prima fessurazione intorno all'asse Y [kNm]

GENERAL CONTRACTOR



ALTA SORVEGLIANZA



	Progetto	Lotto	Codifica	
	IN17	12	EI2CLVI0104003	B

Comb.	Ver	e1	e2	k2	Ø	Cf	e sm - e cm sr max	wk	Mx fess	My fess
1	S	0.00000	0.00000	----	----	----	----	0.000 (990.00)	0.00	0.00
2	S	0.00000	0.00000	----	----	----	----	0.000 (990.00)	0.00	0.00
3	S	0.00000	0.00000	----	----	----	----	0.000 (990.00)	0.00	0.00
4	S	0.00000	0.00000	----	----	----	----	0.000 (990.00)	0.00	0.00
5	S	0.00000	0.00000	----	----	----	----	0.000 (990.00)	0.00	0.00
6	S	0.00000	0.00000	----	----	----	----	0.000 (990.00)	0.00	0.00
7	S	0.00000	0.00000	----	----	----	----	0.000 (990.00)	0.00	0.00
8	S	0.00000	0.00000	----	----	----	----	0.000 (990.00)	0.00	0.00
9	S	0.00000	0.00000	----	----	----	----	0.000 (990.00)	0.00	0.00
10	S	0.00000	0.00000	----	----	----	----	0.000 (990.00)	0.00	0.00
11	S	0.00000	0.00000	----	----	----	----	0.000 (990.00)	0.00	0.00
12	S	0.00000	0.00000	----	----	----	----	0.000 (990.00)	0.00	0.00
13	S	0.00000	0.00000	----	----	----	----	0.000 (990.00)	0.00	0.00
14	S	0.00000	0.00000	----	----	----	----	0.000 (990.00)	0.00	0.00
15	S	0.00000	0.00000	----	----	----	----	0.000 (990.00)	0.00	0.00
16	S	0.00000	0.00000	----	----	----	----	0.000 (990.00)	0.00	0.00
17	S	0.00000	0.00000	----	----	----	----	0.000 (990.00)	0.00	0.00
18	S	0.00000	0.00000	----	----	----	----	0.000 (990.00)	0.00	0.00
19	S	0.00000	0.00000	----	----	----	----	0.000 (990.00)	0.00	0.00
20	S	0.00000	0.00000	----	----	----	----	0.000 (990.00)	0.00	0.00
21	S	0.00000	0.00000	----	----	----	----	0.000 (990.00)	0.00	0.00
22	S	0.00000	0.00000	----	----	----	----	0.000 (990.00)	0.00	0.00
23	S	0.00000	0.00000	----	----	----	----	0.000 (990.00)	0.00	0.00
24	S	0.00000	0.00000	0.000	.0	79	0.00000 (0.00000)	0 0.002 (990.00)	797128.36	1143863.99
25	S	0.00000	0.00000	----	----	----	----	0.000 (990.00)	0.00	0.00
26	S	0.00000	0.00000	----	----	----	----	0.000 (990.00)	0.00	0.00
27	S	0.00000	0.00000	----	----	----	----	0.000 (990.00)	0.00	0.00
28	S	-0.00012	0.00000	0.833	14.0	79	0.00007 (0.00007)	900 0.060 (990.00)	94763.44	36407.82
29	S	-0.00003	0.00000	0.833	14.0	83	0.00001 (0.00001)	782 0.012 (990.00)	64065.34	264489.16
30	S	0.00000	0.00000	----	----	----	----	0.000 (990.00)	0.00	0.00
31	S	-0.00016	0.00000	0.833	14.0	79	0.00009 (0.00009)	900 0.082 (990.00)	87335.91	32656.33
32	S	-0.00004	0.00000	0.833	14.0	83	0.00002 (0.00002)	803 0.016 (990.00)	55550.10	213216.96
33	S	0.00000	0.00000	----	----	----	----	0.000 (990.00)	0.00	0.00
34	S	-0.00015	0.00000	0.833	14.0	79	0.00009 (0.00009)	919 0.079 (990.00)	83579.91	36860.30
35	S	-0.00004	0.00000	0.833	14.0	83	0.00002 (0.00002)	812 0.018 (990.00)	48935.08	211968.32
36	S	0.00000	0.00000	----	----	----	----	0.000 (990.00)	0.00	0.00

COMBINAZIONI FREQUENTI IN ESERCIZIO - MASSIME TENSIONI NORMALI ED APERTURA FESSURE (NTC/EC2)

N°Comb	Ver	Sc max	Xc max	Yc max	Ss min	Xs min	Ys min	Ac eff.	As eff.
1	S	2.19	442.4	178.0	10.6	-438.5	-169.9	----	----
2	S	2.45	442.4	178.0	8.1	-438.5	-169.9	----	----
3	S	1.58	462.4	163.5	12.8	-460.0	-148.5	----	----
4	S	2.16	430.0	180.0	7.5	-438.5	-169.9	----	----
5	S	2.42	442.4	178.0	5.0	-438.5	-169.9	----	----
6	S	1.58	462.4	163.5	12.8	-460.0	-148.5	----	----
7	S	2.18	442.4	178.0	6.7	-438.5	-169.9	----	----
8	S	2.43	442.4	178.0	4.2	-438.5	-169.9	----	----
9	S	1.58	462.4	163.5	12.8	-460.0	-148.5	----	----

COMBINAZIONI FREQUENTI IN ESERCIZIO - APERTURA FESSURE [§ 7.3.4 EC2]

Comb.	Ver	e1	e2	k2	Ø	Cf	e sm - e cm sr max	wk	Mx fess	My fess
1	S	0.00000	0.00000	----	----	----	----	0.000 (0.20)	0.00	0.00
2	S	0.00000	0.00000	----	----	----	----	0.000 (0.20)	0.00	0.00

GENERAL CONTRACTOR				ALTA SORVEGLIANZA							
				Progetto		Lotto		Codifica			
				IN17		12		EI2CLVI0104003		B	

3	S	0.00000	0.00000	---	---	---	---	---	---	0.000 (0.20)	0.00	0.00
4	S	0.00000	0.00000	---	---	---	---	---	---	0.000 (0.20)	0.00	0.00
5	S	0.00000	0.00000	---	---	---	---	---	---	0.000 (0.20)	0.00	0.00
6	S	0.00000	0.00000	---	---	---	---	---	---	0.000 (0.20)	0.00	0.00
7	S	0.00000	0.00000	---	---	---	---	---	---	0.000 (0.20)	0.00	0.00
8	S	0.00000	0.00000	---	---	---	---	---	---	0.000 (0.20)	0.00	0.00
9	S	0.00000	0.00000	---	---	---	---	---	---	0.000 (0.20)	0.00	0.00

COMBINAZIONI QUASI PERMANENTI IN ESERCIZIO - MASSIME TENSIONI NORMALI ED APERTURA FESSURE (NTC/EC2)

N°Comb	Ver	Sc max	Xc max	Yc max	Ss min	Xs min	Ys min	Ac eff.	As eff.
1	S	1.16	430.0	180.0	16.9	-420.3	-171.6	---	---
2	S	1.16	430.0	180.0	16.9	-420.3	-171.6	---	---
3	S	1.16	430.0	180.0	16.9	-420.3	-171.6	---	---

COMBINAZIONI QUASI PERMANENTI IN ESERCIZIO - APERTURA FESSURE [§ 7.3.4 EC2]

Comb.	Ver	e1	e2	k2	∅	Cf	e sm - e cm	sr max	wk	Mx fess	My fess
1	S	0.00000	0.00000	---	---	---	---	---	0.000 (0.20)	0.00	0.00
2	S	0.00000	0.00000	---	---	---	---	---	0.000 (0.20)	0.00	0.00
3	S	0.00000	0.00000	---	---	---	---	---	0.000 (0.20)	0.00	0.00

GENERAL CONTRACTOR  IRICAV2	ALTA SORVEGLIANZA  ITALFERR GRUPPO FERROVIE DELLO STATO ITALIANE			
	Progetto IN17	Lotto 12	Codifica EI2CLVI0104003	B

9.3 Verifica a taglio

La verifica SLU a taglio viene invece effettuata mediante calcolo diretto distintamente per le due direzioni.

In accordo al §7.9.5 delle NTC2008, le sollecitazioni di progetto sono state assunte pari al valore minimo tra:

- Taglio calcolato sulla base della gerarchia delle resistenze;
- Taglio ricavato moltiplicando il valore derivante dall'analisi per il fattore di struttura q e per un fattore di sicurezza addizionale γ_{bd1} pari a 1.25.

Il valore resistente a taglio della sezione si determina secondo le indicazioni del §4.1.2.1.3.2

[1]:

$$V_{Rcd} = \min(V_{Rcd} ; V_{Rsd})$$

$$V_{Rcd} = 0,9 \cdot d \cdot b_w \cdot \alpha_c \cdot f_{cd}' \cdot (\text{ctg } \alpha + \text{ctg } \theta) / (1 + \text{ctg}^2 \theta)$$

$$V_{Rsd} = 0,9 \cdot d \cdot A_{sw} / s \cdot f_{yd} \cdot (\text{ctg } \alpha + \text{ctg } \theta) \cdot \text{sen } \alpha$$

in cui

d altezza utile della sezione

b_w larghezza minima della sezione

A_{sw} area dell'armatura trasversale

s interasse tra due armature trasversali consecutive

θ inclinazione delle bielle di calcestruzzo (posto pari a 45°)

α angolo di inclinazione dell'armatura trasversale rispetto all'asse dell'elemento

f_{cd}' resistenza a compressione ridotta (pari a 0,5 f_{cd})

α_{cv} coefficiente maggiorativo che tiene conto della compressione (posto cautelativamente pari a 1)

P5 (H=5m)**Calcolo del taglio agente – Direzione Longitudinale**

H _{pila}	5.00	m	Altezza fusto pila
M _{Rd,inf,long}	61885	kNm	Momento resistente della sezione di base della pila
M _{E,i,long}	34334.20	kNm	Momento sollecitante alla base della pila
V _{Rd}	1		Fattore di sovraresistenza (§7.9.5.1 NTC2008)
V _{E,i,long}	6296	kN	Azione di taglio di calcolo base pila - Comb. Sismica di progetto
V _{gr,0}	9444	kN	Valore del taglio di progetto per la gerarchia delle resistenze V _{gr0} =min (V _{ed} v _{rd} M _{rd} /Med; V _{ed} q)
V _{E,i,long} /V _{gr,c}	0.667	-	
V _{Rd}	1.25	-	Fattore di sovraresistenza aggiuntivo (§7.9.5.2.2 NTC2008)
V _{gr,i,long}	11805	kN	Sollecitazione di taglio

Verifiche

Direzione Longitudinale				
altezza della sezione	h	3600	mm	
copriferro netto	c netto	60	mm	
copriferro al baricentro dell'armatura long	c'	84	mm	
larghezza dell'anima resistente	bw	1000	mm	
altezza utile della sezione	d	3516	mm	
area della sezione di calcestruzzo	Ac	2925312	mm ²	
diametro delle barre longitudinali	Ø _{bl}	16	mm	
diametro delle staffe	Ø _{st}	12.8	mm	
passo delle staffe	sst	150.0	mm	
numero di bracci delle staffe	nbw	8.0		
inclinazione delle staffe (α=90° per staffe ortogonali)	α	90	°	
inclinazione delle bielle di calcestruzzo rispetto all'asse longitudinale	θ	33	°	
taglio resistente relativo alle armature tese	VR _{sd}	13099	KN	
taglio resistente relativo alle bielle compressive	VR _{cd}	13099	KN	
taglio resistente di calcolo	VR _d	13099	KN	
taglio agente sul pannello	VE _d	11805	KN	
	C.S.	0.90	<1	

GENERAL CONTRACTOR



ALTA SORVEGLIANZA



Progetto

Lotto

Codifica

IN17

12

EI2CLVI0104003

B

Direzione Trasversale				
altezza della sezione	h	9400	mm	
copriferro netto	c netto	60	mm	
copriferro al baricentro dell'armatura long	c'	84	mm	
larghezza dell'anima resistente	bw	800	mm	
altezza utile della sezione	d	9316	mm	
area della sezione di calcestruzzo	Ac	5887712	mm ²	
diametro delle barre longitudinali	Øbl	16	mm	
diametro delle staffe	Øst	11.2	mm	
passo delle staffe	sst	150.0	mm	
numero di bracci delle staffe	nbw	4.0		
inclinazione delle staffe ($\alpha=90^\circ$ per staffe ortogonali)	α	90	°	
inclinazione delle bielle di calcestruzzo rispetto all'asse longitudinale	ϑ	22	°	
taglio resistente relativo alle armature tese	VRsd	21211	KN	
taglio resistente relativo alle bielle compresse	VRcd	21211	KN	
taglio resistente di calcolo	VRd	21211	KN	
taglio agente sul pannello	VEd	5857	KN	
	C.S.	0.28	<1	

P14 (H=4m)**Calcolo del taglio agente – Direzione Longitudinale**

H _{pila}	4.00	m	Altezza fusto pila
M _{Rd,inf,long}	61304	kNm	Momento resistente della sezione di base della pila
M _{E,i,long}	26034.36	kNm	Momento sollecitante alla base della pila
γ_{Rd}	1		Fattore di sovraresistenza (§7.9.5.1 NTC2008)
V _{E,i,long}	5835	kN	Azione di taglio di calcolo base pila - Comb. Sismica di progetto
V _{gr,0}	8752	kN	Valore del taglio di progetto per la gerarchia delle resistenze $V_{gr0}=\min(V_{ed} \gamma_{rd} M_{rd}/M_{ed}; V_{ed} q)$
V _{E,i,long} /V _{gr,c}	0.667	-	
γ_{Rd}	1.25	-	Fattore di sovraresistenza aggiuntivo (§7.9.5.2.2 NTC2008)
V _{gr,i,long}	10940	kN	Sollecitazione di taglio

GENERAL CONTRACTOR  IRICAV2	ALTA SORVEGLIANZA  ITALFERR GRUPPO FERROVIE DELLO STATO ITALIANE			
	Progetto IN17	Lotto 12	Codifica E12CLVI0104003	B

Verifiche

Direzione Longitudianle				
altezza della sezione	h	3600	mm	
copriferro netto	c netto	60	mm	
copriferro al baricentro dell'armatura long	c'	84	mm	
larghezza dell'anima resistente	bw	1000	mm	
altezza utile della sezione	d	3516	mm	
area della sezione di calcestruzzo	Ac	2925312	mm ²	
diametro delle barre longitudinali	Øbl	16	mm	
diametro delle staffe	Øst	12.8	mm	
passo delle staffe	sst	150.0	mm	
numero di bracci delle staffe	nbw	8.0		
inclinazione delle staffe ($\alpha=90^\circ$ per staffe or	α	90	°	
inclinazione delle bielle di calcestruzzo rispe	ϑ	33	°	
taglio resistente relativo alle armature tese	VRsd	13099	KN	
taglio resistente relativo alle bielle compress	VRcd	13099	KN	
taglio resistente di calcolo	VRd	13099	KN	
taglio agente sul pannello	VEd	10940	KN	
	C.S.	0.84	<1	

GENERAL CONTRACTOR



ALTA SORVEGLIANZA



Progetto

Lotto

Codifica

IN17

12

EI2CLVI0104003

B

Direzione Trasversale				
altezza della sezione	h	9400	mm	
copriferro netto	c netto	60	mm	
copriferro al baricentro dell'armatura long	c'	84	mm	
larghezza dell'anima resistente	bw	800	mm	
altezza utile della sezione	d	9316	mm	
area della sezione di calcestruzzo	Ac	5887712	mm ²	
diametro delle barre longitudinali	Øbl	16	mm	
diametro delle staffe	Øst	11.2	mm	
passo delle staffe	sst	150.0	mm	
numero di bracci delle staffe	nbw	4.0		
inclinazione delle staffe ($\alpha=90^\circ$ per staffe ortogonali)	α	90	°	
inclinazione delle bielle di calcestruzzo rispetto all'asse	ϑ	22	°	
taglio resistente relativo alle armature tese	VRsd	21211	KN	
taglio resistente relativo alle bielle compresse	VRcd	21211	KN	
taglio resistente di calcolo	VRd	21211	KN	
taglio agente sul pannello	VEd	5542	KN	
	C.S.	0.26	<1	

GENERAL CONTRACTOR  IRICAV2	ALTA SORVEGLIANZA  ITALFERR GRUPPO FERROVIE DELLO STATO ITALIANE			
	Progetto IN17	Lotto 12	Codifica EI2CLVI0104003	B

9.4 Verifica minimi di armatura

Secondo quanto prescritto dalle NTC 2008 e dal “Manuale di Progettazione delle Opere Civili” i quantitativi minimi di armatura da rispettare sono:

- L'area dell'armatura longitudinale dovrà essere non inferiore allo 0,6% dell'area della sezione effettiva del calcestruzzo. Questa prescrizione non si applica ai tratti di pile che, per motivi idraulici, sono realizzati a sezione piena; per queste, fatte salve le esigenze di calcolo, si manterrà l'armatura corrispondente alla sezione del tratto cavo immediatamente superiore;
- Le barre di armatura longitudinale non dovranno distare fra loro più di 300 mm compatibilmente con i limiti forniti nella Tab. 2.5.2.2.6-1;

Diametro delle barre [mm]	Massimo interasse delle barre [mm]
32	300
24	250
20	200

Tab. 2.5.2.2.6-1 – Diametri e relativi interassi massimi delle barre

- Non è ammesso l'impiego di staffe elicoidali (spiral);
- Non è consentito congiungere tra loro i bracci delle staffe per sovrapposizione. Le staffe devono essere chiuse risvoltando i bracci nel nucleo di calcestruzzo mediante la piegatura dei ferri di 135° verso l'interno e per una lunghezza non inferiore a 10 volte il diametro della staffa;
- Nella zona di spiccato delle pile e in quella di sommità delle pile a telaio, per un tratto di lunghezza non inferiore a 3 metri non è consentito operare alcun tipo di giunzione delle armature verticali; al di fuori di tale tratto è consentito congiungere, in modo graduale, le barre verticali mediante sovrapposizione o altro. In particolare, le giunzioni devono essere effettuate in modo da interessare non più di 1/3 delle barre longitudinali presenti nella generica sezione, sfalsando due riprese di armatura successive di almeno 40 diametri in senso verticale;
- L'interasse delle armature trasversali s non deve essere superiore a 10 volte il diametro delle barre longitudinali, né a 1/5 del diametro del nucleo della sezione interna alle stesse;
- Nelle pile a sezione cava dovranno prevedersi spille di collegamento fra le armature longitudinali in numero di almeno 6 a metro quadro;
- Nel caso in cui il fattore di struttura “q” sia minore o uguale ad 1,5 l'armatura di confinamento delle pile si devono rispettare le limitazioni sulla percentuale meccanica:

GENERAL CONTRACTOR  IRICAV2	ALTA SORVEGLIANZA  GRUPPO FERROVIE DELLO STATO ITALIANE			
	Progetto IN17	Lotto 12	Codifica EI2CLVI0104003	B

Sezioni rettangolari piene o cave

In entrambe le direzioni parallele ai lati della sezione deve verificarsi che:

$$\omega_{wd,r} = \frac{A_{sw}}{s \cdot b} \cdot \frac{f_{yd}}{f_{cd}} \geq \zeta$$

Dove:

A_{sw} = Area totale delle staffe e/o delle spille in una direzione di confinamento;

b = Dimensione del nucleo di calcestruzzo confinato perpendicolare alla direzione del confinamento, misurata fra i bracci delle armature più esterne;

s = Interasse verticale delle staffe.

$\zeta = 0,07$ per le zone classificate sismiche con $a_g(SLV) \geq 0,35 g$

$\zeta = 0,05$ per le zone classificate sismiche con $a_g(SLV) \geq 0,25 g$

$\zeta = 0,04$ per le zone classificate sismiche con $a_g(SLV) \geq 0,15 g$

$\zeta = 0,03$ per le zone classificate sismiche con $a_g(SLV) < 0,15 g$

minimi per armatura flessionale			
numero di ferri longitudinali	n	344	
diametro del ferro longitudinale	fi	16	mm
passo massimo longitudinale	p	20	cm
area dell'armatura longitudinale	As	69165.30386	mm ²
area di calcestruzzo (non riempito)	Ac	11452700	mm ³
		0.60%	>0.6%
minimi per armatura trasversale			
diametro minimo armatura a taglio	fi	8	mm
dimensione (diametro) del nucleo	d	4000	mm
interasse massimo staffe	s	160	mm

Progetto

Lotto

Codifica

IN17

12

EI2CLVI0104003

B

Verifica a confinamento

$$\omega_{wd,r} = \frac{A_{sw}}{s \cdot b} \cdot \frac{f_{yd}}{f_{cd}} \geq \zeta$$

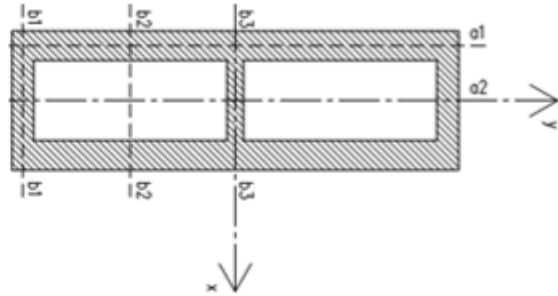
Sez. **b1-b1**

Confinamento lungo la direzione long. del viadotto (direzione x)

	d	A	n°
sp	10	78.5	8
st	16	200.96	10

A_{sw} 2637.6 mm²

s 150 mm

 $\omega_{wd,r} = 0.108$ ok

b 3500 mm

f_{yd} 391 Mpaf_{cd} 18.13 Mpa ζ 0.04Sez. **a1-a1**

Confinamento lungo la direzione trasv. del viadotto (direzione y)

	d	A	n°
sp	10	78.5	20
st	16	200.96	10

A_{sw} 3579.6 mm²

s 150 mm

 $\omega_{wd,r} = 0.057$ ok

b 9100 mm

f_{yd} 391 Mpaf_{cd} 18.13 Mpa ζ 0.04Sez. **b2-b2**

Confinamento lungo la direzione long. del viadotto (direzione x)

	d	A	n°
sp	10	78.5	0
st	16	200.96	4

A_{sw} 803.84 mm²

s 150 mm

 $\omega_{wd,r} = 0.144$ ok

b 800 mm

f_{yd} 391 Mpaf_{cd} 18.13 Mpa ζ 0.04Sez. **a2-a2**

Confinamento lungo la direzione trasv. del viadotto (direzione y)

	d	A	n°
sp	10	78.5	0
st	16	200.96	6

A_{sw} 1205.76 mm²

s 150 mm

 $\omega_{wd,r} = 0.144$ ok

b 1200 mm

f_{yd} 391 Mpaf_{cd} 18.13 Mpa ζ 0.04Sez. **b3-b3**

Confinamento lungo la direzione long. del viadotto (direzione x)

	d	A	n°
sp	10	78.5	8
st	16	200.96	8

A_{sw} 2235.68 mm²

s 150 mm

 $\omega_{wd,r} = 0.092$ ok

b 3500 mm

f_{yd} 391 Mpaf_{cd} 18.13 Mpa ζ 0.04

GENERAL CONTRACTOR  IRICAV2	ALTA SORVEGLIANZA  ITALFERR GRUPPO FERROVIE DELLO STATO ITALIANE			
	Progetto IN17	Lotto 12	Codifica EI2CLVI0104003	B

9.5 Verifica deformabilità

Lo spostamento della singola campata soggetta, convenzionalmente, alle sole azioni di frenatura di 2 modelli di carico LM71, per doppio binario, non vede superare i 5 mm, come prescritto nell'Allegato 3 del "Manuale di Progettazione delle Opere Civili"

forza massima di frenatura	Ff	1100.0	kN
altezza pila estradosso appoggi	h	5.5	m
rigidezza flessionale longitudinale	J	22.3	m ⁴
modulo elastico	E	33345.8	MPa
spostamento in testa pila	D	0.08	mm

9.6 Determinazione spostamenti

Per l'identificazione dell'escursione dei giunti tra le testate di due travi adiacenti si richiama il "Manuale di Progettazione delle Opere Civili" al capitolo 2.5.2.1.5.3 il quale fa riferimento allo spostamento longitudinale E_L identificabile come il contributo di una dilatazione termica, più un contributo indotto dall'azione sismica sulle fondazioni e sulle pile:

$$E_L = k_1 \cdot (E_1 + E_2 + E_3) = k_1 \cdot (2 \cdot D_t + 4 \cdot d_{Ed} \cdot k_2 + 2 \cdot d_{eg})$$

dove:

- E_1 = spostamento dovuto alla variazione termica uniforme;
- E_2 = spostamento dovuto alla risposta della struttura all'azione sismica;
- E_3 = spostamento dovuto all'azione sismica fra le fondazioni di strutture non collegate;
- k_1 = 0,45 coefficiente che tiene conto della non contemporaneità dei valori massimi corrispondenti a ciascun evento singolo;
- k_2 = 0,55 coefficiente legato alla probabilità di moto in controfase di due pile adiacenti;

GENERAL CONTRACTOR



ALTA SORVEGLIANZA



Progetto

Lotto

Codifica

IN17

12

EI2CLVI0104003

B

spostamento longitudinale indotto dal moto relativo delle pile

categoria di terreno

C

periodo inizio tratto velocità costante

TC

0.452

s

periodo tratto a spostamento costante

TD

2.495

s

coef. categoria e topografia terreno

S

1.373

accelerazione orizzontale max al sito

ag

0.224

g

periodo di vibrare longitudinale

T1

0.09

sec

fattore di struttura

q

1.5

fattore di duttilità in spostamento

 μ **3.4**

accelerazione di riferimento pila dir. long

ag (T)

0.42

g

w

66.73

sec

0.00

m

spostamento SLV relativo all'analisi spettrale

dEe

0.0000

m

spostamento totale relativo

dEd**0.0032**

m

spostamento longitudinale indotto dal moto relativo del terreno

spostamento massimo orizz. del terreno

dg**0.0850**

m

spostamenti massimi terreno punto i

dji

0.085

m

spostamenti massimi terreno punto j

dgi

0.085

m

velocità prop. onde di taglio nel terreno

vs

270

m/s

distanza tra i-esima tra punto i j (dist. Pile)

x

25

m

spostamento massimo rel

dij0

0.1502

m

tipologia di moto

indipendente

forti discontinuità del terreno

senza

distanza

>20

terreni

uguali

spost. relativo tra due punti dipendenti

di(x)

0.032

m

GENERAL CONTRACTOR



ALTA SORVEGLIANZA



Progetto

Lotto

Codifica

IN17

12

EI2CLVI0104003

B

spostamento longitudinale relativo alla termica

variazione termica uniforme	DT	15	°C
coefficiente di dilatazione termica	α	1.00E-05	1/°C
dilatazione termica	Dt	0.004	m
dilatazione termica incrementata del 50%	Dt	0.006	m

spostamento longitudinale finale

coefficiente non contemporaneità del moto	K1	0.45	
coefficiente controfase pile	k2	0.55	

spostamento longitudinale minimo	EL min	0.13	m
spostamento long di calcolo	EL	0.04	m
spostamento longitudinale	EL	0.131	m

altri spostamenti longitudinali

escursione longitudinale giunto	Eg	± 7.5	cm
corsa appoggi mobili	Cap	± 8.2	cm

10. Pulvino

Il pulvino presenta un'altezza di 1.5m, sezione rettangolare piena smussata con forma medesima a quella della pila e dimensioni pari a 3.6m x 9.4m rispettivamente nelle direzioni degli assi longitudinale e trasversale del viadotto.

Su di esso sono disposti gli apparecchi d'appoggio dell'impalcato secondo lo schema sotto riportato. Su ogni pulvino sono inoltre presenti un ritegno sismico longitudinale centrale e due trasversali laterali.

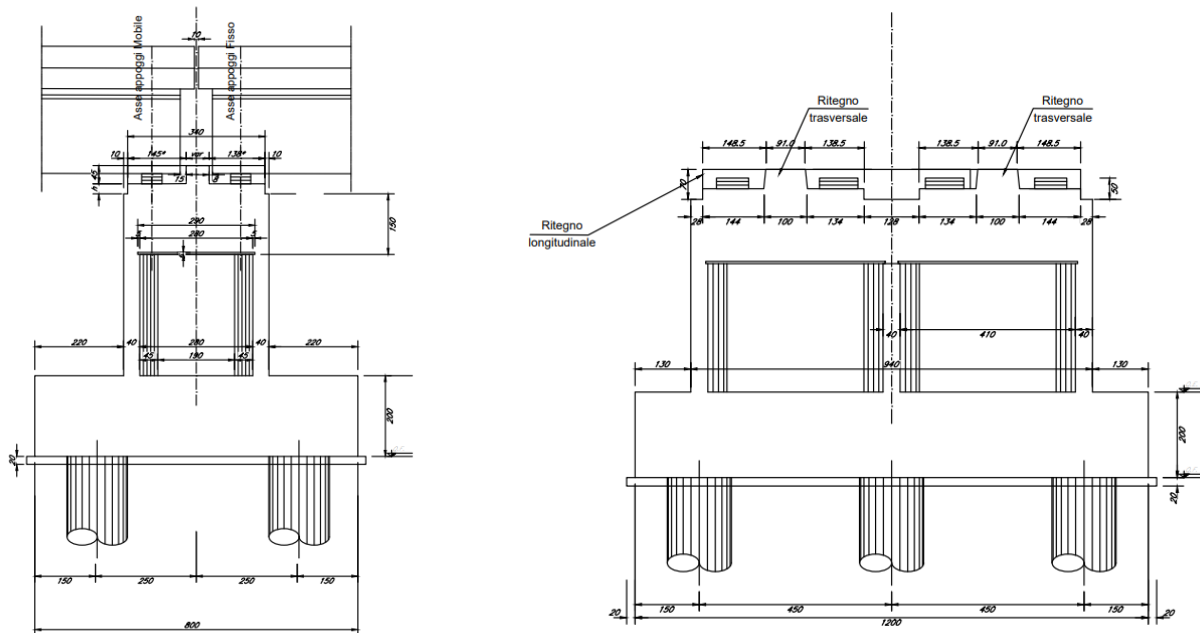



Figura 22 – Sezioni e pianta pulvino

Per la progettazione e verifica delle armature principali e secondarie del pulvino, dei baggioli e dei ritegni si rimanda alla Relazione di calcolo pulvini, baggioli e ritegni - IN1712EI2CLVI0104021.

GENERAL CONTRACTOR  IRICAV2	ALTA SORVEGLIANZA  ITALFERR GRUPPO FERROVIE DELLO STATO ITALIANE			
	Progetto IN17	Lotto 12	Codifica EI2CLVI0104003	B

11. Plinto di fondazione

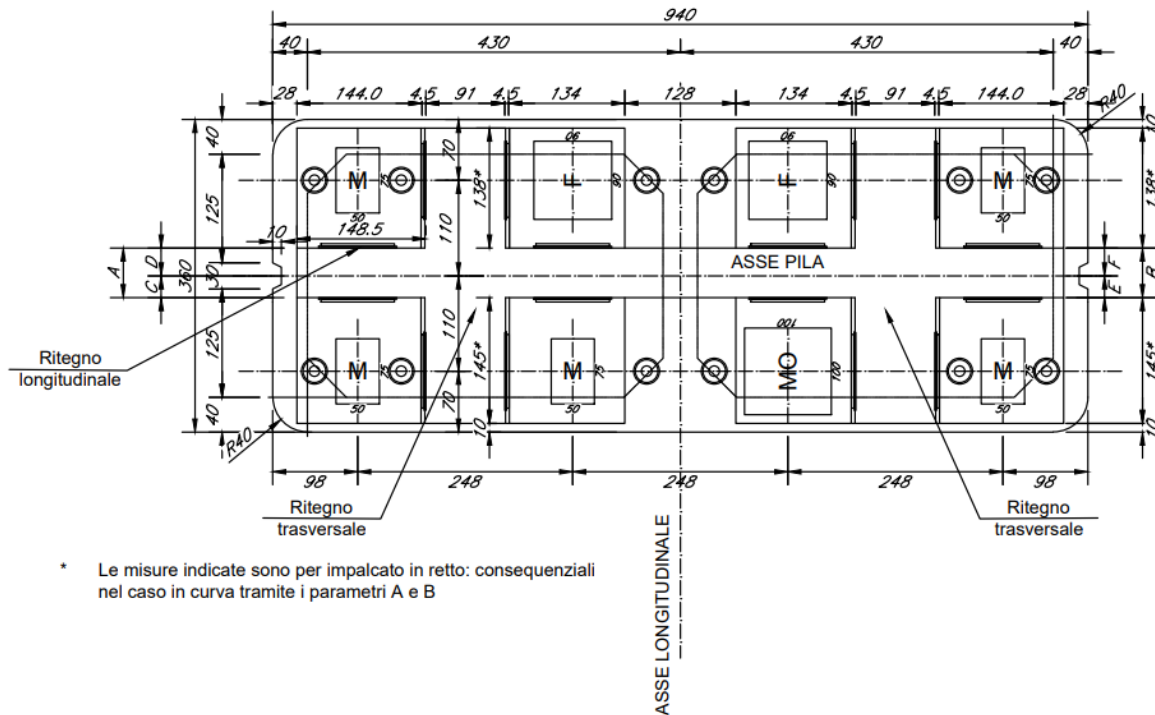
La progettazione del plinto di fondazione vede la determinazione dello stato sollecitativo in funzione dell'interazione tra pali e terreno di fondazione. Le sollecitazioni agenti in testa palo sono state dedotte dalle relazioni geotecniche.

Note le reazioni dei singoli pali, sono state calcolate le sollecitazioni agenti sul plinto mediante un modello spaziale dell'intera struttura di fondazione nel software di calcolo Midas Civil.

11.1 Geometria del plinto e della palificata

Nella seguente figura è mostrata la geometria della palificata della tipologia di pila in esame per il viadotto VI01. È inoltre esplicitato il sistema di riferimento e la numerazione dei pali utilizzata nel calcolo.

Si prevedono 6 pali aventi diametro $D=1500$ mm e lunghezza pari a 38.0m per le pile da P5 a P15 (comprese) del VI01A e P49-P50 del VI01B; pari a 36.0m per le pile da P20 a P25 (comprese) del VI01A e da P31 a P48 (comprese) del VI01B. Il plinto è caratterizzato da un'altezza di 2.0 m ed ha delle dimensioni in pianta pari a 8.0 m x 12.0 m. Sul plinto di fondazione in esame è previsto un ricoprimento di terreno di spessore pari a 1.0 m. Tra le tipologie di fondazione sopra citate ed analizzate nelle relazioni geotecniche, nei paragrafi che seguono verrà riportato il dimensionamento e la verifica del plinto di fondazione più critico, ovvero quello con pali di lunghezza pari a 38.0m e altezza del fusto pila pari a 5.0m (pila P5).



Figura 23 – Geometria del plinto di fondazione

GENERAL CONTRACTOR  IRICAV2	ALTA SORVEGLIANZA  ITALFERR GRUPPO FERROVIE DELLO STATO ITALIANE			
	Progetto IN17	Lotto 12	Codifica EI2CLVI0104003	B

11.2 Modellazione strutturale

Per valutare il comportamento del plinto di fondazione è stato realizzato un modello agli elementi finiti, mediante il programma di calcolo Midas Civil.

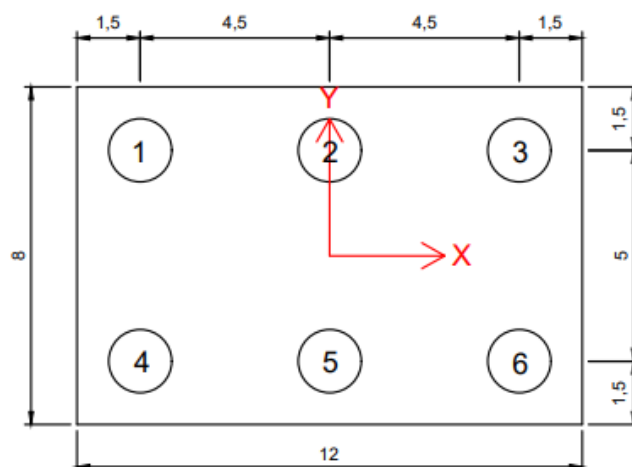
I vari elementi strutturali presenti nel modello sono stati modellati come di seguito descritto:

- *Plinto di fondazione*: nel suo piano medio mediante elementi “plate-thick” di spessore pari a 2.0 m;
- *Palo di fondazione*: mediante elementi “solid” nel tratto iniziale in prossimità del plinto e mediante un elemento “beam” nel tratto terminale. L'utilizzo di elementi “solid” nella modellazione della parte iniziale dei pali consente infatti di evitare la nascita di forti concentrazioni di tensione nel plinto di fondazione. Favorendo dunque la diffusione delle sollecitazioni provenienti dai pali, si ottiene un comportamento della struttura molto prossimo a quello reale.

Si riporta di seguito una vista tridimensionale, una vista in pianta e un prospetto del modello realizzato.



Figura 24 – Vista estrusa del modello agli elementi finiti



Figura 25 – Pianta del modello agli elementi finiti

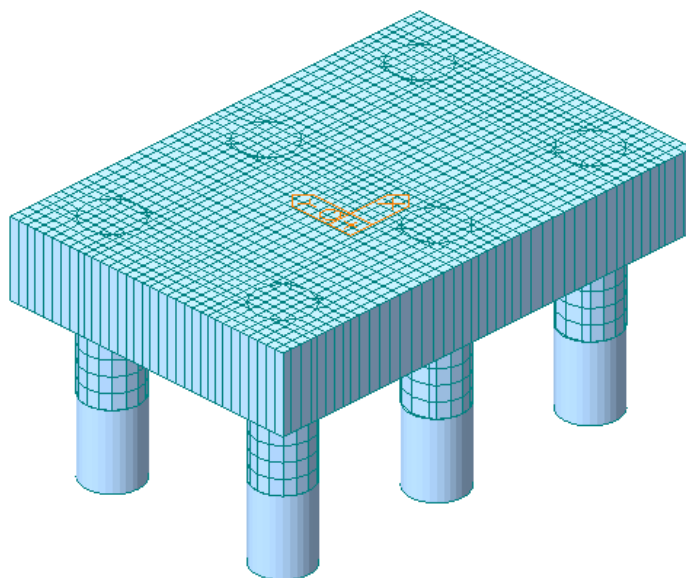

Figura 26 – Prospetto del modello agli elementi finiti

La piastra è vincolata lungo il perimetro della pila cava, cautelativamente con vincoli di incastro perfetto.

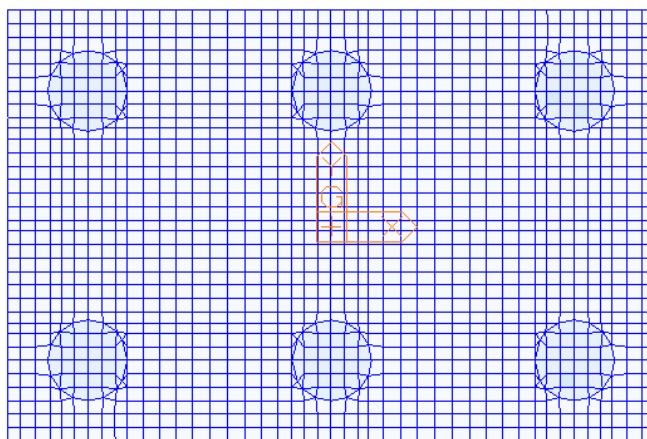

Figura 27 – Sistema di vincoli del modello agli elementi finiti

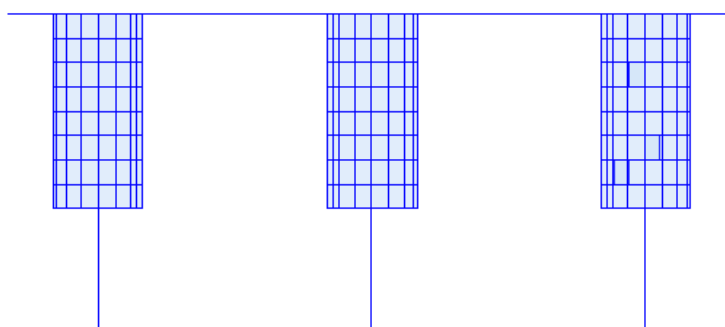
GENERAL CONTRACTOR  IRICAV2	ALTA SORVEGLIANZA  ITALFERR GRUPPO FERROVIE DELLO STATO ITALIANE			
	Progetto IN17	Lotto 12	Codifica EI2CLVI0104003	B

L'elemento "beam" che schematizza il tratto terminale di ogni singolo palo di fondazione è collegato agli elementi "solid" del tratto superiore mediante una serie di "rigid link".

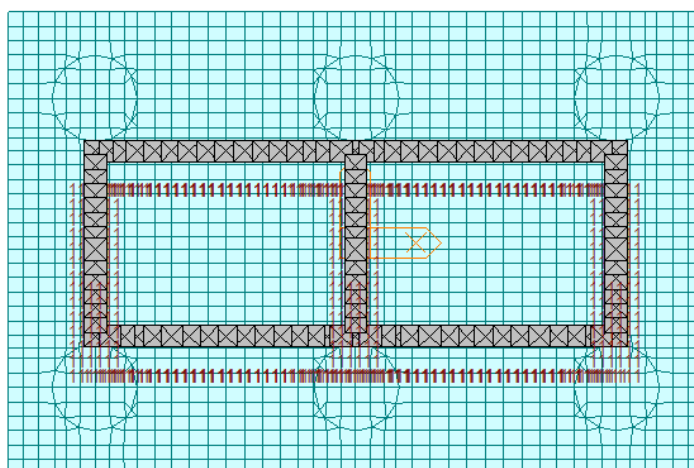

Figura 28 – Sistema di vincoli del palo nel modello agli elementi finiti

Agli elementi "plate" che costituiscono il plinto è stato assegnato un calcestruzzo C25/30, così come ai pali di fondazione.

11.3 Azioni di progetto

11.3.1 Reazioni dei pali

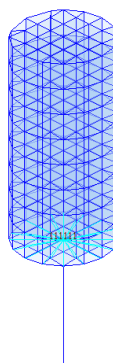
La progettazione del plinto di fondazione è stata effettuata a partire dalle massime sollecitazioni in testa palo dedotte dalla relazione geotecnica.

Sono state considerate tutte le combinazioni che presentano azioni che:

- presentano il massimo sforzo di compressione sul palo;
- presentano il massimo sforzo di trazione sul palo;
- massimizzano il momento longitudinale;
- massimizzano il momento trasversale;
- massimizzano le deformazioni del plinto.

Le combinazioni agli SLU, SLV, SLE e SLD sono quelle esplicitate nel paragrafo 7.

Tali azioni sono state applicate nel modello di calcolo in termini di reazioni dei pali, mediante delle forze e dei momenti nodali alla base degli elementi beam che schematizzano la parte terminale dei pali stessi.

A titolo di esempio, nella figura che segue sono riportate le forze e momenti nodali della combinazione SLU-Treno 1-cdc6.



Figura 29 – Applicazione delle reazioni dei pali nel modello agli elementi finiti

11.3.2 Peso proprio plinto di fondazione

Il peso proprio del plinto di fondazione è stato valutato assumendo per il calcestruzzo un peso specifico γ_{cls} pari a 25 kN/m³, ed è stato calcolato automaticamente dal programma.

11.3.3 Peso terreno di ricoprimento

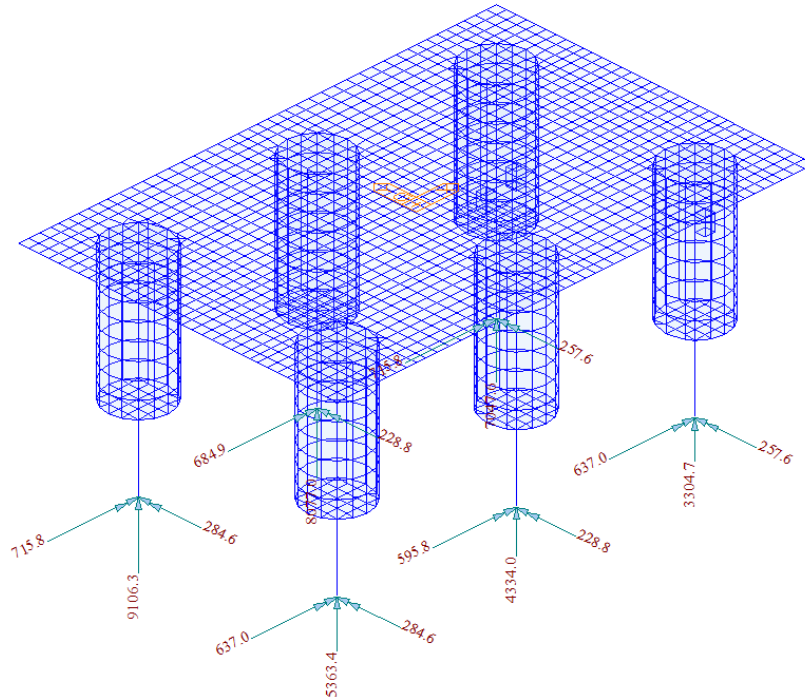
Il terreno di ricoprimento, caratterizzato da un peso specifico $\gamma_{terreno}$ pari a 19 kN/m³, è stato applicato come carico uniformemente distribuito sul plinto di fondazione, in tutta la zona esterna all'impronta del fusto pila.

$$P_{terreno} = \gamma_{terreno} \cdot h_{rinterro} = 19 \cdot 1.0 = 19.0 \text{ kN/m}^2$$

GENERAL CONTRACTOR  IRICAV2	ALTA SORVEGLIANZA  GRUPPO FERROVIE DELLO STATO ITALIANE			
	Progetto IN17	Lotto 12	Codifica E12CLVI0104003	B

11.4 Risultati di analisi

Si riportano a titolo di esempio alcuni dei diagrammi delle sollecitazioni ritenuti più significativi. Le sollecitazioni sono espresse come forze al metro; gli assi locali e la convenzione di lettura degli output degli elementi è riportata a seguire.



Figura 30 – Posizioni di output delle forze dell'elemento piastra per unità di lunghezza e convenzione del segno



Figura 31 – Assi locali per gli elementi del plinto di fondazione

GENERAL CONTRACTOR  IRICAV2	ALTA SORVEGLIANZA  GRUPPO FERROVIE DELLO STATO ITALIANE			
	Progetto IN17	Lotto 12	Codifica EI2CLVI0104003	B

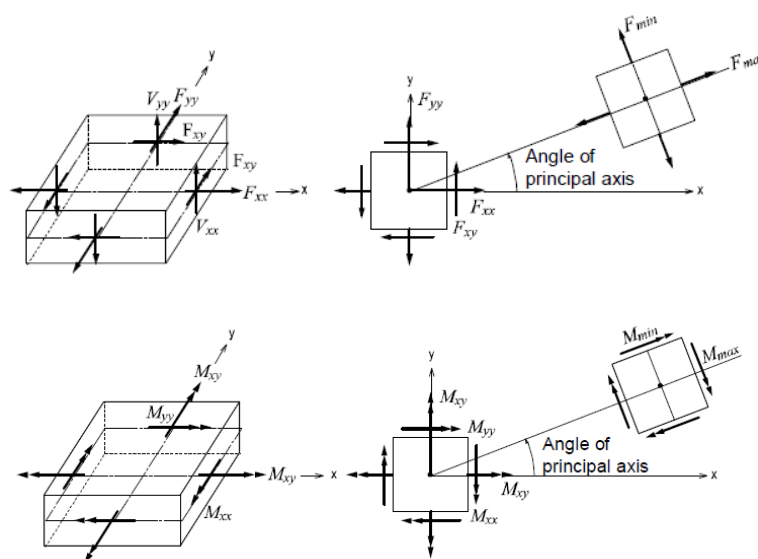
La direzione 1 del Wood Armer Moment coincide con la direzione X del sistema di riferimento riportato nel par. 11.1.

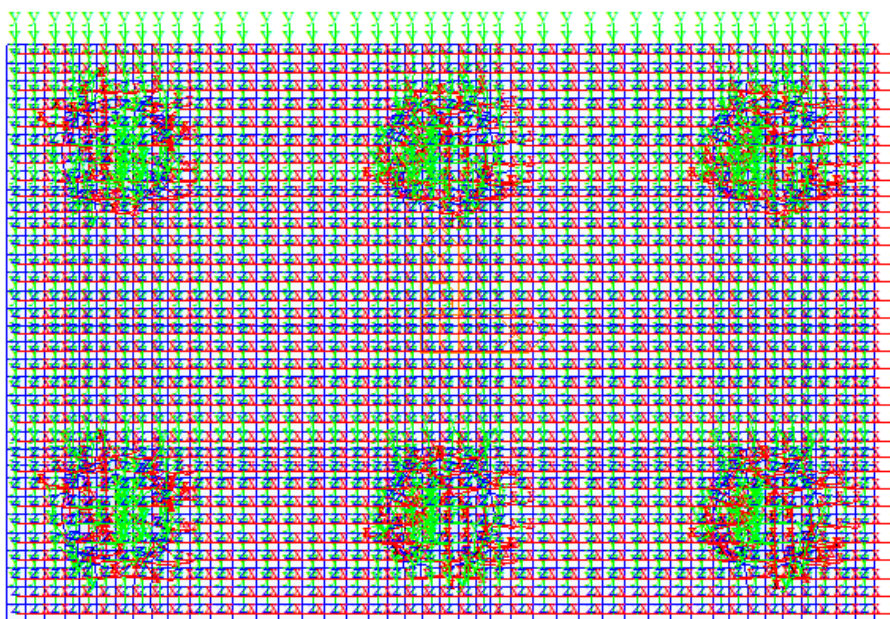

Figura 32 – Wood Armer Moment – Direction1 – Top (Inviluppo SLU/SLV)



Figura 33 – Wood Armer Moment – Direction1 – Bottom (Inviluppo SLU/SLV)

GENERAL CONTRACTOR

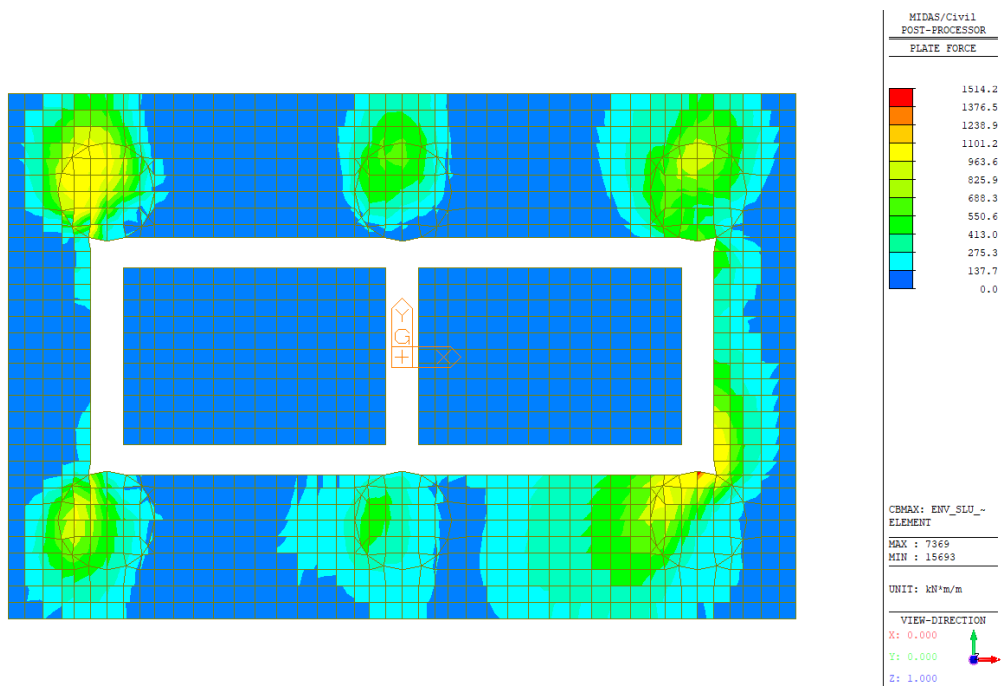

ALTA SORVEGLIANZA

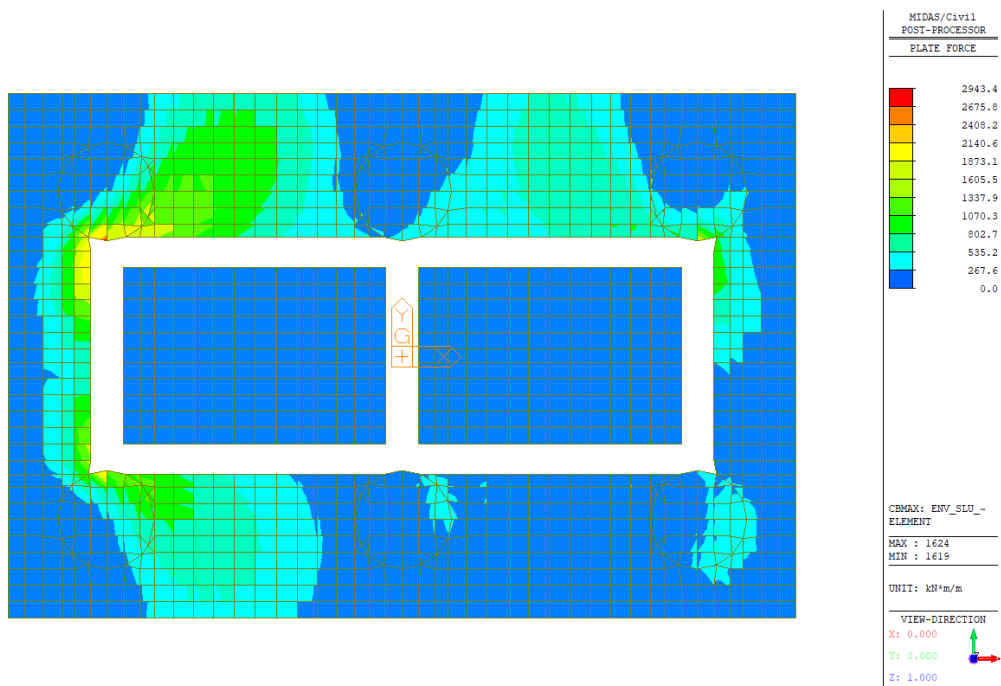

	Progetto	Lotto	Codifica	
	IN17	12	EI2CLVI0104003	B



Figura 34 – Wood Armer Moment – Direction 2 – Top (Inviluppo SLU/SLV)



Figura 35 – Wood Armer Moment – Direction 2 – Bottom (Inviluppo SLU/SLV)

GENERAL CONTRACTOR

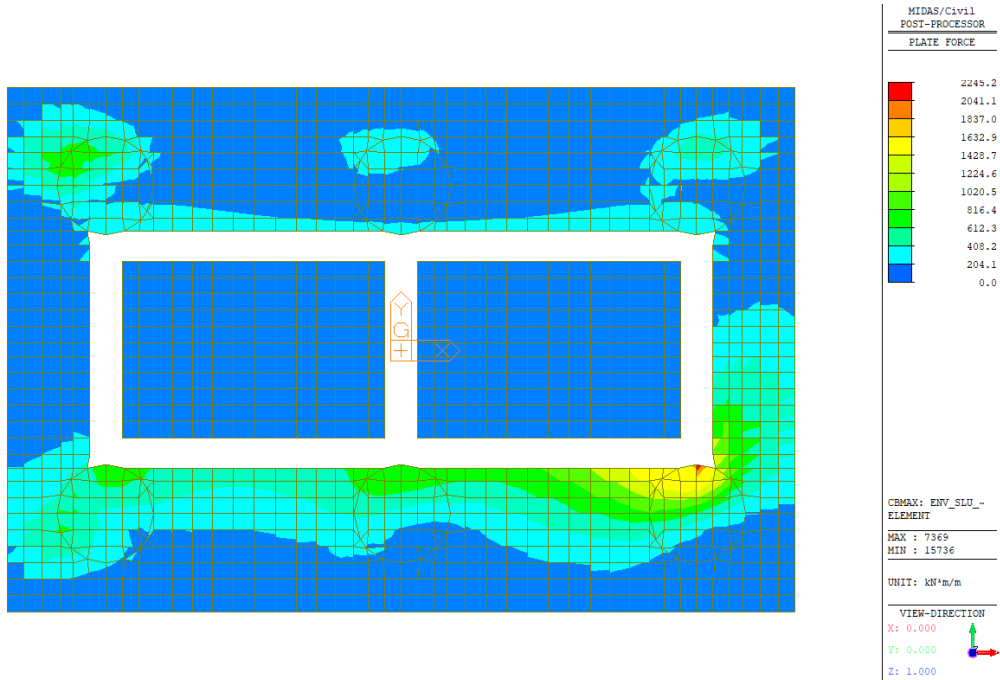

ALTA SORVEGLIANZA

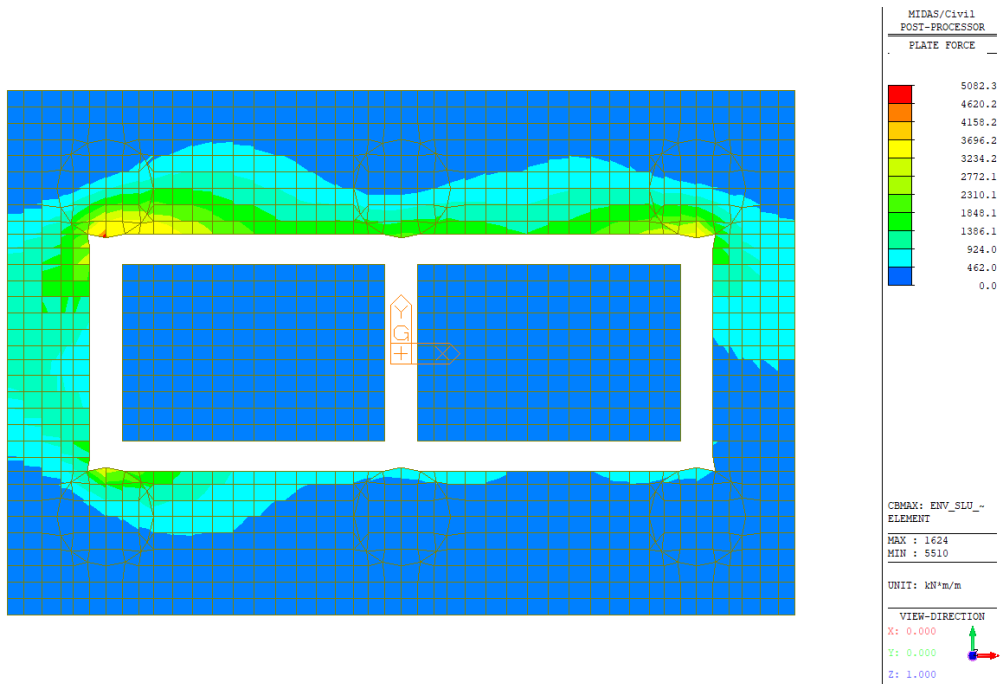

Progetto

IN17

Lotto

12

Codifica

EI2CLVI0104003

B



Figura 36 – Vxx, Involuppo SLU/SLV



Figura 37 – Vyy, Involuppo SLU/SLV

GENERAL CONTRACTOR  IRICAV2	ALTA SORVEGLIANZA  GRUPPO FERROVIE DELLO STATO ITALIANE			
	Progetto IN17	Lotto 12	Codifica EI2CLVI0104003	B

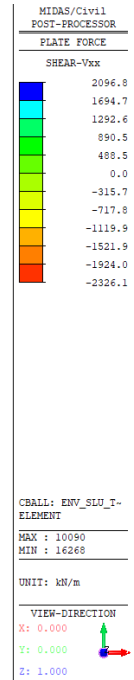
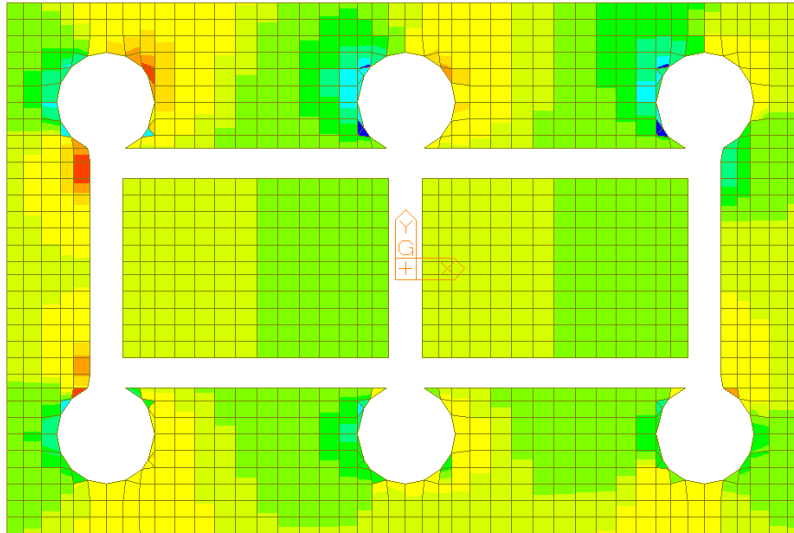
11.5 Dimensionamento e verifica delle armature

11.5.1 Dimensionamento delle armature

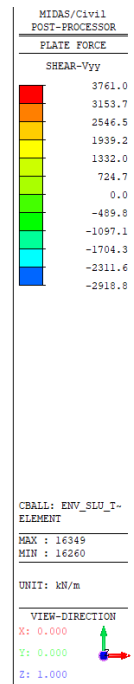
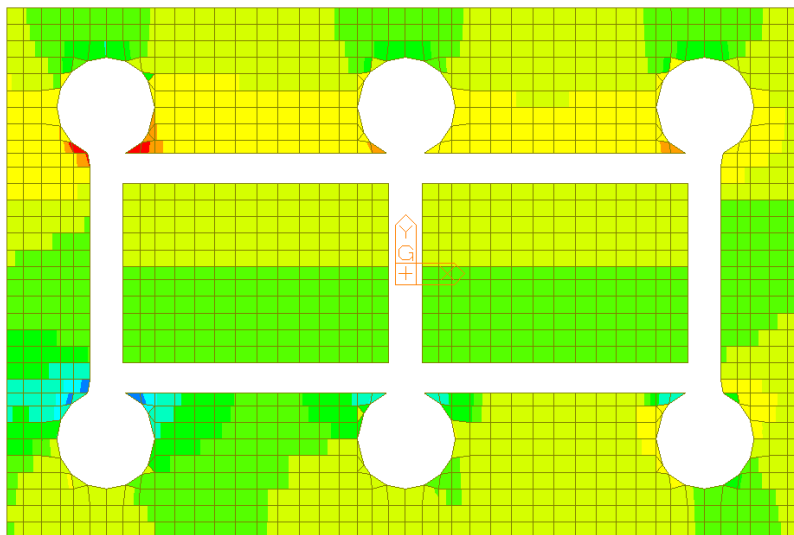
In funzione delle sollecitazioni precedentemente riportate è stata definita per il plinto la seguente armatura.

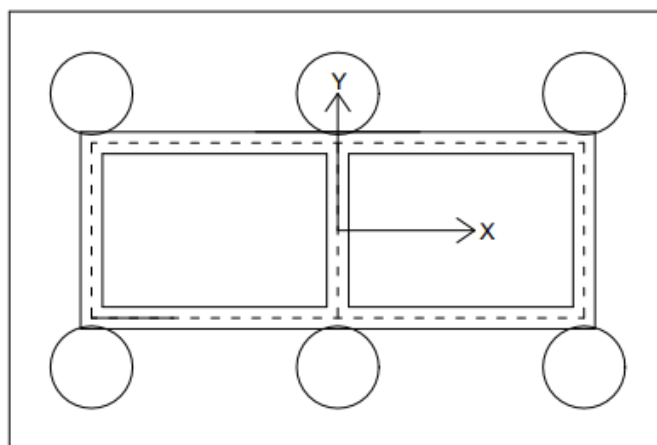

Maglia base



Figura 38 – Armatura a flessione del plinto

GENERAL CONTRACTOR  IRICAV2	ALTA SORVEGLIANZA  GRUPPO FERROVIE DELLO STATO ITALIANE			
	Progetto IN17	Lotto 12	Codifica EI2CLVI0104003	B

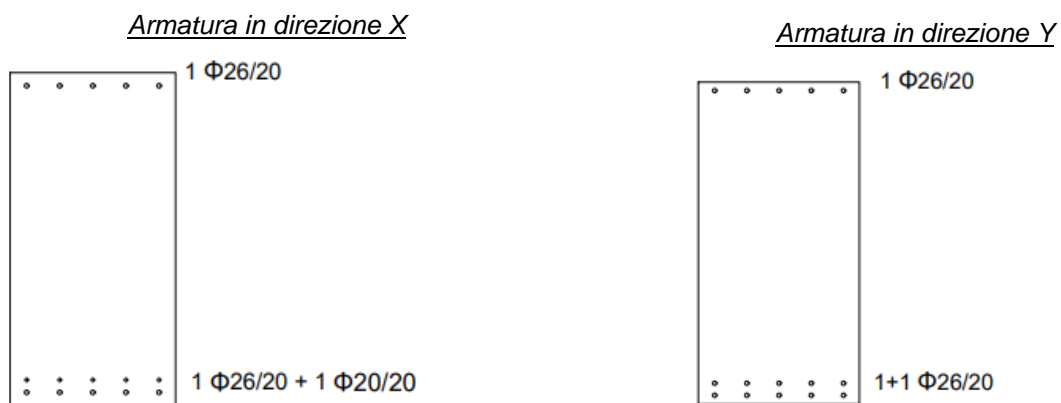

Figura 39 – Armatura a taglio del plinto

11.5.2 Verifica a flessione

Le verifiche allo SLU flessionale e agli SLE di fessurazione e tensionale vengono effettuate mediante l'ausilio del programma RC-SEC.

Sono state considerate due sezioni distinte per il dimensionamento e la verifica delle armature nelle due direzioni X e Y, di altezza pari all'altezza del plinto (2.0 m) e di larghezza pari a 1 m.

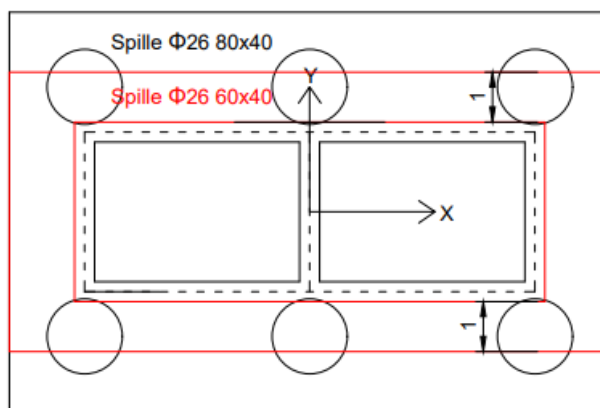
Il plinto è stato verificato nei confronti dei momenti massimi derivanti dagli involuipi delle combinazioni SLU, SLV, SLE rara, SLE fessurazione, SLE quasi permanente, sia nelle zone di infittimento che nelle zone in cui è presente la sola maglia di base.

Tali sollecitazioni sono riportate nella tabella che segue. Le sollecitazioni massime sono ottenute mediando i valori nell'intorno del picco su una larghezza di circa 1 m.

GENERAL CONTRACTOR  IRICAV2	ALTA SORVEGLIANZA  GRUPPO FERROVIE DELLO STATO ITALIANE			
	Progetto IN17	Lotto 12	Codifica EI2CLVI0104003	B

	W-A Mom_Top_X (kNm/m)	W-A Mom_Top_Y (kNm/m)	W-A Mom_Bottom_X (kNm/m)	W-A Mom_Bottom_Y (kNm/m)
SLU/SLV	851.1	1561.0	1542.0	3356.4
SLE Rara	555.1	662.0	1005.0	2300.3
SLE Fessurazione	399.3	261.1	629.6	1534.4
SLE Quasi Perm.	261.2	178.2	325.0	799.0

A titolo di esempio, vengono riportati gli output del programma per le due sezioni nelle zone di infittimento e per tutti i casi di carico sopra descritti.

Sezione per la verifica delle armature in direzione X

DATI GENERALI SEZIONE GENERICA IN C.A.

NOME FILE SEZIONE: VI01_P5_DirX

Descrizione Sezione:
 Metodo di calcolo resistenza: Resistenze agli Stati Limite Ultimi
 Tipologia sezione: Sezione generica di Trave
 Normativa di riferimento: N.T.C.
 Percorso sollecitazione: A Sforzo Norm. costante
 Condizioni Ambientali: Moderat. aggressive
 Tipo di sollecitazione: Retta (asse neutro sempre parallelo all'asse X)
 Riferimento Sforzi assegnati: Assi x,y principali d'inerzia
 Riferimento alla sismicità: Zona non sismica

CARATTERISTICHE DI RESISTENZA DEI MATERIALI IMPIEGATI

CALCESTRUZZO -

Classe:	C25/30	
Resis. compr. di progetto fcd:	14.160	MPa
Def.unit. max resistenza ec2:	0.0020	
Def.unit. ultima ecu:	0.0035	
Diagramma tensione-deformaz.:	Parabola-Rettangolo	
Modulo Elastico Normale Ec:	31475.0	MPa
Resis. media a trazione fctm:	2.560	MPa
Coeff. Omogen. S.L.E.:	15.00	
Coeff. Omogen. S.L.E.:	15.00	
Sc limite S.L.E. comb. Frequenti:	137.50	daN/cm ²
Ap.Fessure limite S.L.E. comb. Frequenti:	0.200	mm
Sc limite S.L.E. comb. Q.Permanenti:	0.00	Mpa
Ap.Fess.limite S.L.E. comb. Q.Perm.:	0.200	mm

ACCIAIO -

Tipo:	B450C	
Resist. caratt. snervam. fyk:	450.00	MPa
Resist. caratt. rottura ftk:	450.00	MPa
Resist. snerv. di progetto fyd:	391.30	MPa
Resist. ultima di progetto ftd:	391.30	MPa
Deform. ultima di progetto Epu:	0.068	
Modulo Elastico Ef	2000000	daN/cm ²
Diagramma tensione-deformaz.:	Bilineare finito	
Coeff. Aderenza istantaneo $\beta_1 \cdot \beta_2$:	1.00	
Coeff. Aderenza differito $\beta_1 \cdot \beta_2$:	0.50	
Sf limite S.L.E. Comb. Rare:	337.50	MPa

GENERAL CONTRACTOR				ALTA SORVEGLIANZA			
	Progetto	Lotto	Codifica				
	IN17	12	EI2CLVI0104003				B

CARATTERISTICHE DOMINIO CONGLOMERATO

Forma del Dominio: Poligonale
 Classe Conglomerato: C25/30

N°vertice:	X [cm]	Y [cm]
1	50.0	100.0
2	50.0	-100.0
3	-50.0	-100.0
4	-50.0	100.0

DATI BARRE ISOLATE

N°Barra	X [cm]	Y [cm]	DiamØ[mm]
1	40.0	-84.6	20
2	20.0	-84.6	20
3	0.0	-84.6	20
4	-20.0	-84.6	20
5	-40.0	-84.6	20
6	40.0	92.1	26
7	20.0	92.1	26
8	0.0	92.1	26
9	-20.0	92.1	26
10	-40.0	92.1	26
11	40.0	-92.1	26
12	20.0	-92.1	26
13	0.0	-92.1	26
14	-20.0	-92.1	26
15	-40.0	-92.1	26

CALCOLO DI RESISTENZA - SFORZI PER OGNI COMBINAZIONE ASSEGNATA

N Sforzo normale [kN] applicato nel Baric. (+ se di compressione)
 Mx Momento flettente [daNm] intorno all'asse X di riferimento delle coordinate con verso positivo se tale da comprimere il lembo sup. della sez.
 Vy Componente del Taglio [kN] parallela all'asse Y di riferimento delle coordinate

N°Comb.	N	Mx	Vy
1	0.00	-851.10	0.00
2	0.00	1542.00	0.00

COMB. RARE (S.L.E.) - SFORZI PER OGNI COMBINAZIONE ASSEGNATA

N Sforzo normale [kN] applicato nel Baricentro (+ se di compressione)
 Mx Momento flettente [kNm] intorno all'asse X di riferimento (tra parentesi Mom.Fessurazione) con verso positivo se tale da comprimere il lembo superiore della sezione

N°Comb.	N	Mx	My
1	0.00	-555.10	0.00
2	0.00	1005.00	0.00

COMB. FREQUENTI (S.L.E.) - SFORZI PER OGNI COMBINAZIONE ASSEGNATA

GENERAL CONTRACTOR	 IRICAV2	ALTA SORVEGLIANZA	 ITALFERR GRUPPO FERROVIE DELLO STATO ITALIANE		
		Progetto	Lotto	Codifica	
		IN17	12	EI2CLVI0104003	B

N Sforzo normale [kN] applicato nel Baricentro (+ se di compressione)
Mx Momento flettente [kNm] intorno all'asse X di riferimento (tra parentesi Mom.Fessurazione)
con verso positivo se tale da comprimere il lembo superiore della sezione

N°Comb.	N	Mx	My
1	0.00	-399.30 (-1904.28)	0.00 (0.00)
2	0.00	629.60 (1940.75)	0.00 (0.00)

COMB. QUASI PERMANENTI (S.L.E.) - SFORZI PER OGNI COMBINAZIONE ASSEGNATA

N Sforzo normale [kN] applicato nel Baricentro (+ se di compressione)
Mx Momento flettente [kNm] intorno all'asse X di riferimento (tra parentesi Mom.Fessurazione)
con verso positivo se tale da comprimere il lembo superiore della sezione

N°Comb.	N	Mx	My
1	0.00	-261.20 (-1904.28)	0.00 (0.00)
2	0.00	325.00 (1940.75)	0.00 (0.00)

RISULTATI DEL CALCOLO

Sezione verificata per tutte le combinazioni assegnate

Copriferro netto minimo barre longitudinali: 6.6 cm
Interfero netto minimo barre longitudinali: 5.1 cm

VERIFICHE DI RESISTENZA IN PRESSO-TENSO FLESSIONE ALLO STATO LIMITE ULTIMO

Ver S = combinazione verificata / N = combin. non verificata
N Sforzo normale assegnato [kN] nel baricentro B sezione cls.(positivo se di compressione)
Mx Componente del momento assegnato [kNm] riferito all'asse x princ. d'inerzia
N Res Sforzo normale resistente [kN] nel baricentro B sezione cls.(positivo se di compress.)
Mx Res Momento flettente resistente [kNm] riferito all'asse x princ. d'inerzia
Mis.Sic. Misura sicurezza = rapporto vettoriale tra (N r,Mx Res,My Res) e (N,Mx,My)
Verifica positiva se tale rapporto risulta >=1.000
As Tesa Area armature trave [cm²] in zona tesa. [Tra parentesi l'area minima ex (4.1.15)NTC]

N°Comb	Ver	N	Mx	N Res	Mx Res	Mis.Sic.	As Tesa
1	S	0.00	-851.10	0.00	-1997.55	2.35	42.3(29.6)
2	S	0.00	1542.00	0.00	3042.46	1.97	42.3(29.6)

METODO AGLI STATI LIMITE ULTIMI - DEFORMAZIONI UNITARIE ALLO STATO ULTIMO

ec max Deform. unit. massima del conglomerato a compressione
x/d Rapporto di duttilità [§ 4.1.2.1.2.1 NTC] deve essere < 0.45
Xc max Ascissa in cm della fibra corrisp. a ec max (sistema rif. X,Y,O sez.)
Yc max Ordinata in cm della fibra corrisp. a ec max (sistema rif. X,Y,O sez.)
es min Deform. unit. minima nell'acciaio (negativa se di trazione)
Xs min Ascissa in cm della barra corrisp. a es min (sistema rif. X,Y,O sez.)
Ys min Ordinata in cm della barra corrisp. a es min (sistema rif. X,Y,O sez.)
es max Deform. unit. massima nell'acciaio (positiva se di compress.)
Xs max Ascissa in cm della barra corrisp. a es max (sistema rif. X,Y,O sez.)
Ys max Ordinata in cm della barra corrisp. a es max (sistema rif. X,Y,O sez.)

N°Comb	ec max	x/d	Xc max	Yc max	es min	Xs min	Ys min	es max	Xs max	Ys max
1	0.00350	0.053	50.0	-100.0	0.00079	40.0	-92.1	-0.06231	40.0	92.1
2	0.00350	0.054	50.0	100.0	0.00086	40.0	92.1	-0.06080	40.0	-92.1

GENERAL CONTRACTOR			ALTA SORVEGLIANZA	
				
	Progetto	Lotto	Codifica	
	IN17	12	EI2CLVI0104003	B

POSIZIONE ASSE NEUTRO PER OGNI COMB. DI RESISTENZA

a, b, c Coeff. a, b, c nell'eq. dell'asse neutro $aX+bY+c=0$ nel rif. X,Y,O gen.
x/d Rapp. di duttilità (travi e solette) [§ 4.1.2.1.2.1 NTC]: deve essere < 0.45
C.Rid. Coeff. di riduz. momenti per sola flessione in travi continue

N°Comb	a	b	c	x/d	C.Rid.
1	0.000000000	-0.000342607	-0.030760719	0.053	0.700
2	0.000000000	0.000334699	-0.029969871	0.054	0.700

COMBINAZIONI RARE IN ESERCIZIO - MASSIME TENSIONI NORMALI ED APERTURA FESSURE (NTC/EC2)

Ver S = comb. verificata/ N = comb. non verificata
Sc max Massima tensione (positiva se di compressione) nel conglomerato [Mpa]
Xc max, Yc max Ascissa, Ordinata [cm] del punto corrisp. a Sc max (sistema rif. X,Y,O)
Sf min Minima tensione (negativa se di trazione) nell'acciaio [Mpa]
Xs min, Ys min Ascissa, Ordinata [cm] della barra corrisp. a Sf min (sistema rif. X,Y,O)
Ac eff. Area di calcestruzzo [cm²] in zona tesa considerata aderente alle barre
As eff. Area barre [cm²] in zona tesa considerate efficaci per l'apertura delle fessure

N°Comb	Ver	Sc max	Xc max	Yc max	Sf min	Xs min	Ys min	Ac eff.	As eff.
1	S	1.52	50.0	-100.0	-115.1	-40.0	92.1	2000	26.5
2	S	2.43	50.0	100.0	-137.1	-40.0	-92.1	2640	42.3

COMBINAZIONI RARE IN ESERCIZIO - APERTURA FESSURE [§ 7.3.4 EC2]

Ver. La sezione viene assunta sempre fessurata anche nel caso in cui la trazione minima del calcestruzzo sia inferiore a f_{ctm}
Esito della verifica
e1 Massima deformazione unitaria di trazione nel calcestruzzo (trazione -) valutata in sezione fessurata
e2 Minima deformazione unitaria di trazione nel calcestruzzo (trazione -) valutata in sezione fessurata
k1 = 0.8 per barre ad aderenza migliorata [eq.(7.11)EC2]
kt = 0.4 per comb. quasi permanenti / = 0.6 per comb.frequenti [cfr. eq.(7.9)EC2]
k2 = 0.5 per flessione; $=(e1 + e2)/(2*e1)$ per trazione eccentrica [eq.(7.13)EC2]
k3 = 3.400 Coeff. in eq.(7.11) come da annessi nazionali
k4 = 0.425 Coeff. in eq.(7.11) come da annessi nazionali
Ø Diametro [mm] equivalente delle barre tese comprese nell'area efficace Ac eff [eq.(7.11)EC2]
Cf Copriferro [mm] netto calcolato con riferimento alla barra più tesa
e sm - e cm Differenza tra le deformazioni medie di acciaio e calcestruzzo [(7.8)EC2 e (C4.1.7)NTC]
Tra parentesi: valore minimo = $0.6 S_{max} / E_s$ [(7.9)EC2 e (C4.1.8)NTC]
sr max Massima distanza tra le fessure [mm]
wk Apertura fessure in mm calcolata = $sr \max * (e_{sm} - e_{cm})$ [(7.8)EC2 e (C4.1.7)NTC]. Valore limite tra parentesi
Mx fess. Componente momento di prima fessurazione intorno all'asse X [kNm]
My fess. Componente momento di prima fessurazione intorno all'asse Y [kNm]

Comb.	Ver	e1	e2	k2	Ø	Cf	e sm - e cm	sr max	wk	Mx fess	My fess
1	S	-0.00060	0	0.500	26.0	66	0.00035 (0.00035)	557	0.193 (990.00)	-1904.28	0.00
2	S	-0.00072	0	0.500	23.4	66	0.00041 (0.00041)	473	0.194 (990.00)	1940.75	0.00

COMBINAZIONI FREQUENTI IN ESERCIZIO - MASSIME TENSIONI NORMALI ED APERTURA FESSURE (NTC/EC2)

N°Comb	Ver	Sc max	Xc max	Yc max	Sf min	Xs min	Ys min	Ac eff.	As eff.
1	S	1.09	50.0	-100.0	-82.8	-40.0	92.1	2000	26.5
2	S	1.52	50.0	100.0	-85.9	-40.0	-92.1	2640	42.3

COMBINAZIONI FREQUENTI IN ESERCIZIO - APERTURA FESSURE [§ 7.3.4 EC2]

GENERAL CONTRACTOR



ALTA SORVEGLIANZA



Progetto	Lotto	Codifica	
IN17	12	EI2CLVI0104003	B

Comb.	Ver	e1	e2	k2	Ø	Cf	e sm - e cm sr max	wk	Mx fess	My fess	
1	S	-0.00043	0	0.500	26.0	66	0.00025 (0.00025)	557	0.138 (0.20)	-1904.28	0.00
2	S	-0.00045	0	0.500	23.4	66	0.00026 (0.00026)	473	0.122 (0.20)	1940.75	0.00

COMBINAZIONI QUASI PERMANENTI IN ESERCIZIO - MASSIME TENSIONI NORMALI ED APERTURA FESSURE (NTC/EC2)

N°Comb	Ver	Sc max	Xc max	Yc max	Sf min	Xs min	Ys min	Ac eff.	As eff.
1	S	0.72	50.0	-100.0	-54.2	-40.0	92.1	2000	26.5
2	S	0.79	50.0	100.0	-44.3	-40.0	-92.1	2640	42.3

COMBINAZIONI QUASI PERMANENTI IN ESERCIZIO - APERTURA FESSURE [§ 7.3.4 EC2]

Comb.	Ver	e1	e2	k2	Ø	Cf	e sm - e cm sr max	wk	Mx fess	My fess	
1	S	-0.00028	0	0.500	26.0	66	0.00016 (0.00016)	557	0.091 (990.00)	-1904.28	0.00
2	S	-0.00023	0	0.500	23.4	66	0.00013 (0.00013)	473	0.063 (990.00)	1940.75	0.00

Sezione per la verifica delle armature in direzione Y

DATI GENERALI SEZIONE GENERICA IN C.A.

NOME FILE SEZIONE: VI01_P5_DirY

Descrizione Sezione:	
Metodo di calcolo resistenza:	Resistenze agli Stati Limite Ultimi
Tipologia sezione:	Sezione generica di Trave
Normativa di riferimento:	N.T.C.
Percorso sollecitazione:	A Sforzo Norm. costante
Condizioni Ambientali:	Moderat. aggressive
Tipo di sollecitazione:	Retta (asse neutro sempre parallelo all'asse X)
Riferimento Sforzi assegnati:	Assi x,y principali d'inerzia
Riferimento alla sismicità:	Zona non sismica

CARATTERISTICHE DI RESISTENZA DEI MATERIALI IMPIEGATI

CALCESTRUZZO -	Classe:	C25/30
	Resis. compr. di progetto fcd:	14.160 MPa
	Def.unit. max resistenza ec2:	0.0020
	Def.unit. ultima ecu:	0.0035
	Diagramma tensione-deformaz.:	Parabola-Rettangolo
	Modulo Elastico Normale Ec:	31475.0 MPa
	Resis. media a trazione fctm:	2.560 MPa
	Coeff. Omogen. S.L.E.:	15.00
	Coeff. Omogen. S.L.E.:	15.00
	Sc limite S.L.E. comb. Frequenti:	137.50 daN/cm ²
	Ap.Fessure limite S.L.E. comb. Frequenti:	0.200 mm
Sc limite S.L.E. comb. Q.Permanenti:	0.00 Mpa	
Ap.Fess.limite S.L.E. comb. Q.Perm.:	0.200 mm	
ACCIAIO -	Tipo:	B450C
	Resist. caratt. snervam. fyk:	450.00 MPa
	Resist. caratt. rottura ftk:	450.00 MPa
	Resist. snerv. di progetto fyd:	391.30 MPa
	Resist. ultima di progetto ftd:	391.30 MPa
	Deform. ultima di progetto Epu:	0.068
	Modulo Elastico Ef	2000000 daN/cm ²
Diagramma tensione-deformaz.:	Bilineare finito	

GENERAL CONTRACTOR



ALTA SORVEGLIANZA



Progetto

Lotto

Codifica

IN17

12

EI2CLVI0104003

B

Coeff. Aderenza istantaneo $\beta_1 \cdot \beta_2$:

1.00

Coeff. Aderenza differito $\beta_1 \cdot \beta_2$:

0.50

Sf limite S.L.E. Comb. Rare:

337.50 MPa

CARATTERISTICHE DOMINIO CONGLOMERATO

Forma del Dominio: Poligonale
 Classe Conglomerato: C25/30

N°vertice:	X [cm]	Y [cm]
1	50.0	100.0
2	50.0	-100.0
3	-50.0	-100.0
4	-50.0	100.0

DATI BARRE ISOLATE

N°Barra	X [cm]	Y [cm]	DiamØ[mm]
1	40.0	-79.8	26
2	20.0	-79.8	26
3	0.0	-79.8	26
4	-20.0	-79.8	26
5	-40.0	-79.8	26
6	40.0	87.3	20
7	20.0	87.3	20
8	0.0	87.3	20
9	-20.0	87.3	20
10	-40.0	87.3	20
11	40.0	-87.2	26
12	20.0	-87.2	26
13	0.0	-87.2	26
14	-20.0	-87.2	26
15	-40.0	-87.2	26
16	40.0	-94.7	26
17	20.0	-94.7	26
18	0.0	-94.7	26
19	-20.0	-94.7	26
20	-40.0	-94.7	26
21	40.0	94.7	26
22	20.0	94.7	26
23	0.0	94.7	26
24	-20.0	94.7	26
25	-40.0	94.7	26

CALCOLO DI RESISTENZA - SFORZI PER OGNI COMBINAZIONE ASSEGNATA

N Sforzo normale [kN] applicato nel Baric. (+ se di compressione)
 Mx Momento flettente [daNm] intorno all'asse X di riferimento delle coordinate
 con verso positivo se tale da comprimere il lembo sup. della sez.
 Vy Componente del Taglio [kN] parallela all'asse Y di riferimento delle coordinate

N°Comb.	N	Mx	Vy
1	0.00	-1561.00	0.00
2	0.00	3356.40	0.00

GENERAL CONTRACTOR	 IRICAV2	ALTA SORVEGLIANZA	 ITALFERR GRUPPO FERROVIE DELLO STATO ITALIANE		
		Progetto	Lotto	Codifica	
		IN17	12	EI2CLVI0104003	B

COMB. RARE (S.L.E.) - SFORZI PER OGNI COMBINAZIONE ASSEGNATA

N Sforzo normale [kN] applicato nel Baricentro (+ se di compressione)
Mx Momento flettente [kNm] intorno all'asse X di riferimento (tra parentesi Mom.Fessurazione)
con verso positivo se tale da comprimere il lembo superiore della sezione

N°Comb.	N	Mx	My
1	0.00	-662.00	0.00
2	0.00	2300.30	0.00

COMB. FREQUENTI (S.L.E.) - SFORZI PER OGNI COMBINAZIONE ASSEGNATA

N Sforzo normale [kN] applicato nel Baricentro (+ se di compressione)
Mx Momento flettente [kNm] intorno all'asse X di riferimento (tra parentesi Mom.Fessurazione)
con verso positivo se tale da comprimere il lembo superiore della sezione

N°Comb.	N	Mx	My
1	0.00	-261.10 (-2032.66)	0.00 (0.00)
2	0.00	1534.40 (2120.10)	0.00 (0.00)

COMB. QUASI PERMANENTI (S.L.E.) - SFORZI PER OGNI COMBINAZIONE ASSEGNATA

N Sforzo normale [kN] applicato nel Baricentro (+ se di compressione)
Mx Momento flettente [kNm] intorno all'asse X di riferimento (tra parentesi Mom.Fessurazione)
con verso positivo se tale da comprimere il lembo superiore della sezione

N°Comb.	N	Mx	My
1	0.00	-178.20 (-2032.66)	0.00 (0.00)
2	0.00	799.00 (2120.10)	0.00 (0.00)

RISULTATI DEL CALCOLO

Sezione verificata per tutte le combinazioni assegnate

Copriferro netto minimo barre longitudinali: 4.0 cm
Interferro netto minimo barre longitudinali: 4.8 cm

VERIFICHE DI RESISTENZA IN PRESSO-TENSO FLESSIONE ALLO STATO LIMITE ULTIMO

Ver S = combinazione verificata / N = combin. non verificata
N Sforzo normale assegnato [kN] nel baricentro B sezione cls.(positivo se di compressione)
Mx Componente del momento assegnato [kNm] riferito all'asse x princ. d'inerzia
N Res Sforzo normale resistente [kN] nel baricentro B sezione cls.(positivo se di compress.)
Mx Res Momento flettente resistente [kNm] riferito all'asse x princ. d'inerzia
Mis.Sic. Misura sicurezza = rapporto vettoriale tra (N r,Mx Res,My Res) e (N,Mx,My)
Verifica positiva se tale rapporto risulta >=1.000
As Tesa Area armature trave [cm²] in zona tesa. [Tra parentesi l'area minima ex (4.1.15)NTC]

N°Comb	Ver	N	Mx	N Res	Mx Res	Mis.Sic.	As Tesa
1	S	0.00	-1561.00	0.00	-3222.52	2.06	68.8(29.6)
2	S	0.00	3356.40	0.00	5626.96	1.68	79.6(29.6)

METODO AGLI STATI LIMITE ULTIMI - DEFORMAZIONI UNITARIE ALLO STATO ULTIMO

GENERAL CONTRACTOR  IRICAV2	ALTA SORVEGLIANZA  ITALFERR GRUPPO FERROVIE DELLO STATO ITALIANE			
	Progetto IN17	Lotto 12	Codifica EI2CLVI0104003	B

ec max	Deform. unit. massima del conglomerato a compressione
x/d	Rapporto di duttilità [§ 4.1.2.1.2.1 NTC] deve essere < 0.45
Xc max	Ascissa in cm della fibra corrisp. a ec max (sistema rif. X,Y,O sez.)
Yc max	Ordinata in cm della fibra corrisp. a ec max (sistema rif. X,Y,O sez.)
es min	Deform. unit. minima nell'acciaio (negativa se di trazione)
Xs min	Ascissa in cm della barra corrisp. a es min (sistema rif. X,Y,O sez.)
Ys min	Ordinata in cm della barra corrisp. a es min (sistema rif. X,Y,O sez.)
es max	Deform. unit. massima nell'acciaio (positiva se di compress.)
Xs max	Ascissa in cm della barra corrisp. a es max (sistema rif. X,Y,O sez.)
Ys max	Ordinata in cm della barra corrisp. a es max (sistema rif. X,Y,O sez.)

N°Comb	ec max	x/d	Xc max	Yc max	es min	Xs min	Ys min	es max	Xs max	Ys max
1	0.00350	0.068	50.0	-100.0	0.00210	40.0	-94.7	-0.04792	40.0	94.7
2	0.00350	0.083	50.0	100.0	0.00235	40.0	94.7	-0.03878	40.0	-94.7

POSIZIONE ASSE NEUTRO PER OGNI COMB. DI RESISTENZA

a, b, c	Coeff. a, b, c nell'eq. dell'asse neutro $aX+bY+c=0$ nel rif. X,Y,O gen.
x/d	Rapp. di duttilità (travi e solette)[§ 4.1.2.1.2.1 NTC]: deve essere < 0.45
C.Rid.	Coeff. di riduz. momenti per sola flessione in travi continue

N°Comb	a	b	c	x/d	C.Rid.
1	0.000000000	-0.000264100	-0.022909972	0.068	0.700
2	0.000000000	0.000217144	-0.018214449	0.083	0.700

COMBINAZIONI RARE IN ESERCIZIO - MASSIME TENSIONI NORMALI ED APERTURA FESSURE (NTC/EC2)

Ver	S = comb. verificata/ N = comb. non verificata
Sc max	Massima tensione (positiva se di compressione) nel conglomerato [Mpa]
Xc max, Yc max	Ascissa, Ordinata [cm] del punto corrisp. a Sc max (sistema rif. X,Y,O)
Sf min	Minima tensione (negativa se di trazione) nell'acciaio [Mpa]
Xs min, Ys min	Ascissa, Ordinata [cm] della barra corrisp. a Sf min (sistema rif. X,Y,O)
Ac eff.	Area di calcestruzzo [cm ²] in zona tesa considerata aderente alle barre
As eff.	Area barre [cm ²] in zona tesa considerate efficaci per l'apertura delle fessure

N°Comb	Ver	Sc max	Xc max	Yc max	Sf min	Xs min	Ys min	Ac eff.	As eff.
1	S	1.39	50.0	-100.0	-88.6	-40.0	94.7	2000	42.3
2	S	4.28	50.0	100.0	-177.3	-40.0	-94.7	3200	79.6

COMBINAZIONI RARE IN ESERCIZIO - APERTURA FESSURE [§ 7.3.4 EC2]

Ver.	La sezione viene assunta sempre fessurata anche nel caso in cui la trazione minima del calcestruzzo sia inferiore a f_{ctm}
e1	Esito della verifica
e2	Massima deformazione unitaria di trazione nel calcestruzzo (trazione -) valutata in sezione fessurata
e3	Minima deformazione unitaria di trazione nel calcestruzzo (trazione -) valutata in sezione fessurata
k1	= 0.8 per barre ad aderenza migliorata [eq.(7.11)EC2]
kt	= 0.4 per comb. quasi permanenti / = 0.6 per comb.frequenti [cfr. eq.(7.9)EC2]
k2	= 0.5 per flessione; $= (e1 + e2)/(2 * e1)$ per trazione eccentrica [eq.(7.13)EC2]
k3	= 3.400 Coeff. in eq.(7.11) come da annessi nazionali
k4	= 0.425 Coeff. in eq.(7.11) come da annessi nazionali
Ø	Diametro [mm] equivalente delle barre tese comprese nell'area efficace Ac eff [eq.(7.11)EC2]
Cf	Copriferro [mm] netto calcolato con riferimento alla barra più tesa
e _{sm} - e _{cm}	Differenza tra le deformazioni medie di acciaio e calcestruzzo [(7.8)EC2 e (C4.1.7)NTC] Tra parentesi: valore minimo = $0.6 S_{max} / E_s$ [(7.9)EC2 e (C4.1.8)NTC]
sr max	Massima distanza tra le fessure [mm]
wk	Apertura fessure in mm calcolata = $sr_{max} * (e_{sm} - e_{cm})$ [(7.8)EC2 e (C4.1.7)NTC]. Valore limite tra parentesi
Mx fess.	Componente momento di prima fessurazione intorno all'asse X [kNm]
My fess.	Componente momento di prima fessurazione intorno all'asse Y [kNm]

GENERAL CONTRACTOR				ALTA SORVEGLIANZA			
				Progetto	Lotto	Codifica	
				IN17	12	EI2CLVI0104003	B

Comb.	Ver	e1	e2	k2	Ø	Cf	e sm - e cm sr max		wk	Mx fess	My fess	
1	S	-0.00046	0	0.500	23.4	40	0.00027	(0.00027)	324	0.086 (990.00)	-2032.66	0.00
2	S	-0.00092	0	0.500	26.0	40	0.00053	(0.00053)	314	0.167 (990.00)	2120.10	0.00

COMBINAZIONI FREQUENTI IN ESERCIZIO - MASSIME TENSIONI NORMALI ED APERTURA FESSURE (NTC/EC2)

N°Comb	Ver	Sc max	Xc max	Yc max	Sf min	Xs min	Ys min	Ac eff.	As eff.
1	S	0.55	50.0	-100.0	-34.9	-40.0	94.7	2000	42.3
2	S	2.86	50.0	100.0	-118.3	-40.0	-94.7	3200	79.6

COMBINAZIONI FREQUENTI IN ESERCIZIO - APERTURA FESSURE [§ 7.3.4 EC2]

Comb.	Ver	e1	e2	k2	Ø	Cf	e sm - e cm sr max		wk	Mx fess	My fess	
1	S	-0.00018	0	0.500	23.4	40	0.00010	(0.00010)	324	0.034 (0.20)	-2032.66	0.00
2	S	-0.00061	0	0.500	26.0	40	0.00035	(0.00035)	314	0.111 (0.20)	2120.10	0.00

COMBINAZIONI QUASI PERMANENTI IN ESERCIZIO - MASSIME TENSIONI NORMALI ED APERTURA FESSURE (NTC/EC2)

N°Comb	Ver	Sc max	Xc max	Yc max	Sf min	Xs min	Ys min	Ac eff.	As eff.
1	S	0.37	50.0	-100.0	-23.9	-40.0	94.7	2000	42.3
2	S	1.49	50.0	100.0	-61.6	-40.0	-94.7	3200	79.6

COMBINAZIONI QUASI PERMANENTI IN ESERCIZIO - APERTURA FESSURE [§ 7.3.4 EC2]

Comb.	Ver	e1	e2	k2	Ø	Cf	e sm - e cm sr max		wk	Mx fess	My fess	
1	S	-0.00012	0	0.500	23.4	40	0.00007	(0.00007)	324	0.023 (990.00)	-2032.66	0.00
2	S	-0.00032	0	0.500	26.0	40	0.00018	(0.00018)	314	0.058 (990.00)	2120.10	0.00

GENERAL CONTRACTOR  IRICAV2	ALTA SORVEGLIANZA  ITALFERR GRUPPO FERROVIE DELLO STATO ITALIANE			
	Progetto IN17	Lotto 12	Codifica EI2CLVI0104003	B

11.5.3 Verifica a taglio

La verifica SLU a taglio viene invece effettuata mediante calcolo diretto distintamente per le due direzioni. Il valore resistente a taglio della sezione si determina secondo le indicazioni del §4.1.2.1.3.2 [1]:

$$V_{Rcd} = \min(V_{Rcd} ; V_{Rsd})$$

$$V_{Rcd} = 0,9 \cdot d \cdot b_w \cdot \alpha_c \cdot f_{cd}' \cdot (\text{ctg } \alpha + \text{ctg } \theta) / (1 + \text{ctg}^2 \theta)$$

$$V_{Rsd} = 0,9 \cdot d \cdot A_{sw}/s \cdot f_{yd} \cdot (\text{ctg } \alpha + \text{ctg } \theta) \cdot \text{sen } \alpha$$

in cui:

- d altezza utile della sezione
- b_w larghezza minima della sezione
- A_{sw} area dell'armatura trasversale
- s interasse tra due armature trasversali consecutive
- θ inclinazione delle bielle di calcestruzzo (posto pari a 45°)
- α angolo di inclinazione dell'armatura trasversale rispetto all'asse dell'elemento
- f_{cd}' resistenza a compressione ridotta (pari a 0,5 f_{cd})
- α_{cv} coefficiente maggiorativo che tiene conto della compressione (posto cautelativamente pari a 1)

La verifica è stata effettuata nei confronti del valore massimo di taglio $V_{Ed,max}$, per le combinazioni SLU e SLV.

In particolar modo, per ogni elemento plate e per ogni combinazione è stato calcolato il taglio

risultante $V_{Ed} = \sqrt{V_{xx}^2 + V_{yy}^2}$, dove V_{xx} è il taglio al metro lineare sulla faccia di normale l'asse x locale

dell'elemento plate, mentre V_{yy} è il taglio al metro lineare sulla faccia di normale l'asse y. Il taglio di progetto è ottenuto poi mediando le sollecitazioni nell'intorno del picco su una larghezza di circa 1 m.

GENERAL CONTRACTOR  IRICAV2	ALTA SORVEGLIANZA  GRUPPO FERROVIE DELLO STATO ITALIANE			
	Progetto IN17	Lotto 12	Codifica EI2CLVI0104003	B



Figura 40 – Section cut considerate per la verifica a taglio

Non sono stati presi in considerazione gli elementi “plate” del plinto di fondazione in corrispondenza dei pali e della pila.

Di seguito viene esplicitata la verifica a taglio per la sezione più gravosa, sulla quale agisce un taglio massimo $V_{Ed,max} = 3140$ kN/m.

Caratteristiche materiali

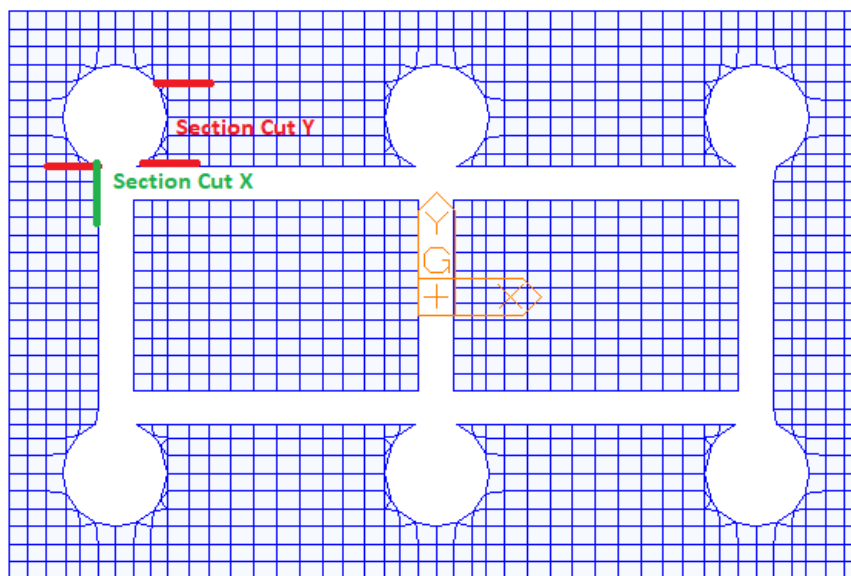
CIs

R_{ck}	30	N/mm ²	resistenza cubica caratteristica a compressione
f_{ck}	24.90	N/mm ²	resistenza cilindrica caratteristica a compressione
f_{cm}	32.90	N/mm ²	resistenza cilindrica media a compressione
f_{cd}	14.11	N/mm ²	resistenza cilindrica di progetto a compressione
f_{ctm}	2.56	N/mm ²	resistenza a trazione media
f_{ctm}	3.07	N/mm ²	resistenza a trazione media per fessurazione
E_{cm}	31447	N/mm ²	modulo elastico istantaneo (valore secante fra 0 e 0.4 f_{cm})
ν	0.2		coefficiente di Poisson

Acciaio barre longitudinali

f_{yk}	450	N/mm ²	tensione caratteristica di snervamento
f_{yd}	391.3	N/mm ²	resistenza di progetto di snervamento

Acciaio staffe

f_{yk}	450	N/mm ²	tensione caratteristica di snervamento
f_{yd}	391.3	N/mm ²	resistenza di progetto di snervamento

GENERAL CONTRACTOR	 IRICAV2	ALTA SORVEGLIANZA	 ITALFERR GRUPPO FERROVIE DELLO STATO ITALIANE		
		Progetto	Lotto	Codifica	
		IN17	12	EI2CLVI0104003	B

Calcoli preliminari

A_{sl}	2654.6	mm ²	area dell'armatura longitudinale
ρ_l	0.0014		rapporto geometrico d'armatura longitudinale
$\rho_{l,eff}$	0.0014		rapporto considerato nei calcoli
σ_{cp}	0.000	N/mm ²	tensione media di compressione nella sezione
$\sigma_{cp,eff}$	0.000	N/mm ²	tensione media considerata nei calcoli
n_{bw}	1.67		numero di bracci degli spilli (in 1 m)
φ_{st}	26	mm	diametro degli spilli
s_{st}	400	mm	passo degli spilli
A_{sw}	884.9	mm ²	area della singola staffa (è considerato il numero di braccia)

Elemento non armato a taglio

k	1.32		
k_{eff}	1.32		
v_{min}	0.27		
$V_{Rd,1}$	459.58	KN	taglio resistente - valore 1
$V_{Rd,2}$	509.13	KN	taglio resistente - valore 2
V_{Rd}	509.13	KN	taglio resistente di calcolo

Elemento armato a taglio

α	1.571	rad	inclinazione delle staffe rispetto all'orizzontale
θ	0.384	rad	inclinazione delle bielle compresse rispetto all'asse della trave
f'_{cd}	7.055	N/mm ²	resistenza a compressione ridotta del cls d'anima
α_c	1.000		coefficiente maggiorativo per compressione
N_{Rd}	28220	KN	sforzo normale di compressione ultimo
$ctg\alpha$	0.00		
$ctg\theta$	2.48		
V_{Rsd}	3693.4	KN	taglio resistente relativo alle armature tese
V_{Rcd}	4224.1	KN	taglio resistente relativo alle bielle compresse
V_{Rd}	3693.4	KN	taglio resistente di calcolo
V_{Ed}	3140	kN	Taglio di calcolo
Verifica	ok		
FS	1.18		Coefficiente di sicurezza

GENERAL CONTRACTOR  IRICAV2	ALTA SORVEGLIANZA  ITALFERR GRUPPO FERROVIE DELLO STATO ITALIANE			
	Progetto IN17	Lotto 12	Codifica EI2CLVI0104003	B

11.5.4 Verifica a taglio-punzonamento

Vista la geometria del plinto di fondazione a 6 pali, la verifica a taglio-punzonamento non è necessaria.

GENERAL CONTRACTOR  IRICAV2	ALTA SORVEGLIANZA  ITALFERR GRUPPO FERROVIE DELLO STATO ITALIANE			
	Progetto IN17	Lotto 12	Codifica EI2CLVI0104003	B

12. Valutazione della accettabilità dei risultati ottenuti (rif.par.10.2 DM 14/01/2008)

Le analisi della struttura sono state condotte con un programma agli elementi finiti (MIDAS).

L'affidabilità del codice di calcolo è confermata dai test di validazione allegati alla release del programma e dalla sua ampia diffusione che lo pone tra i software specialistici standard previsti dalla specifica tecnica Italferr PPA.0002851.

I risultati ottenuti sono stati considerati attendibili dallo scrivente a fronte di verifiche condotte con metodi semplificati o con altri codici di calcolo nonché dal confronto critico con i risultati presentati dai documenti di progettazione definitiva.

Per lo studio dei plinti di fondazione sono stati sviluppati modelli agli elementi finiti a piastra caricati con tutti i carichi analizzati in modo da ottenere, in base alla distribuzione effettiva delle sollecitazioni, la corretta distribuzione di dettaglio delle armature.

Il confronto tra i risultati del PE con quelli del PD è stato criticamente eseguito al fine di validare i valori ottenuti.