

COMMITTENTE:



ALTA
SORVEGLIANZA:



GENERAL CONTRACTOR:



**INFRASTRUTTURE FERROVIARIE STRATEGICHE DEFINITE DALLA LEGGE
OBIETTIVO N. 443/01
LINEA AV/AC TORINO – VENEZIA Tratta VERONA – PADOVA
Lotto funzionale Verona – Bivio Vicenza
PROGETTO ESECUTIVO
PONTI E VIADOTTI
VIADOTTO GRENA DAL Km 18+841.81 AL Km 18+913.81
SPALLE
Spalle - Relazione di calcolo**

GENERAL CONTRACTOR		DIRETTORE LAVORI		SCALA
IL PROGETTISTA INTEGRATORE  Ing. Giovanni MALAVENDA iscritto all'ordine degli ingegneri di Venezia n. 4289 Data:	Consorzio Iricav Due ing. Paolo Carmona Data:			-

COMMESSA	LOTTO	FASE	ENTE	TIPO DOC.	OPERA/DISCIPLINA	PROGR.	REV.	FOGLIO			
I N 1 7	1 2	E	I 2	CL	V I 1 8 0 6	0 0 1	A	-	-	-	D - - -

	VISTO CONSORZIO IRICAV DUE	
	Firma	Data
	Luca RANDOLFI	

Progettazione:

Rev.	Descrizione	Redatto	Data	Verificato	Data	Approvato	Data	IL PROGETTISTA
A	EMISSIONE	E.d.in	Ott.2021	M.Proietti	Ott.2021	G.Grimaldi	Ott.2021	
								

CIG. 8377957CD1

CUP: J41E91000000009

File: IN1712E12CLVI1806001A

Cod. origine:



Progetto cofinanziato
dalla Unione Europea

GENERAL CONTRACTOR



ALTA SORVEGLIANZA



	Progetto	Lotto	Codifica	
	IN17	12	EI2CLVI1806001	A

GENERAL CONTRACTOR 	ALTA SORVEGLIANZA 			
	Progetto IN17	Lotto 12	Codifica EI2CLVI1806001	A

INDICE

1. PREMESSA	3
2. NORMATIVA E DOCUMENTI DI RIFERIMENTO.....	4
2.1 Normative.....	4
2.2 Elaborati di riferimento	4
3. MATERIALI	5
3.1 Calcestruzzo per elementi in elevazione.....	5
3.2 Calcestruzzo per fondazione (pali e platea)	5
3.3 Acciaio per barre di armature	6
3.4 Stati limite.....	7
3.4.1 <i>Stati limite ultimi</i>	7
3.4.2 <i>Stati limite d'esercizio</i>	7
3.4.2.1 Verifica tensionale.....	7
3.4.2.2 Verifica fessurazione	7
4. CARATTERIZZAZIONE GEOTECNICA.....	10
4.1 Caratterizzazione geotecnica	10
5. DESCRIZIONE DELL'OPERA	10
5.1 Modello di analisi e verifica	13
5.2 Sistemi di riferimento ed unità di misura	16
6. ANALISI DEI CARICHI.....	17
6.1 Permanenti strutturali e non strutturali (G1 e G2).....	17
6.2 Carichi da traffico verticali (Q1)	19
6.3 Effetti dinamici.....	20
6.4 Disposizione treni di carico.....	20
6.5 Carichi da traffico orizzontali	21
6.5.1 <i>Forza centrifuga (Q4)</i>	21
6.5.2 <i>Serpeggio</i>	23
6.5.3 <i>Frenatura ed avviamento (Q3)</i>	24
6.5.4 <i>Forza d'attrito (Q8)</i>	26
6.6 Azione del Vento (Q5).....	26
6.7 Spinta litostatica del terrapieno	32
6.8 Spinta statica del ballast sul terrapieno	32
6.9 Spinta statica del sovraccarico agente sul terrapieno	32
6.10 Azione Sismica (E).....	33
6.10.1 <i>Inquadramento Sismico</i>	33

GENERAL CONTRACTOR 	ALTA SORVEGLIANZA 			
	Progetto IN17	Lotto 12	Codifica EI2CLVI1806001	A

6.10.2	Definizione della domanda sismica	34
6.10.3	Calcolo dell'azione Sismica	38
6.11	Spinta del terrapieno in condizioni sismiche.....	39
6.12	Spinta del ballast sul terrapieno in condizioni sismiche.....	40
6.13	Spinta del sovraccarico agente sul terrapieno in condizioni sismiche	40
6.14	Azioni di inerzia legate alla massa dell'impalcato.....	41
6.15	Azioni di inerzia legate alla massa degli elementi strutturali.....	41
6.16	Azioni di inerzia legate alla massa del terrapieno	42
6.17	Azioni di inerzia legate alla massa del ballast sul terrapieno	43
6.18	Azioni di inerzia legate al sovraccarico agente sul terrapieno	44
7.	CONDIZIONI ELEMENTARI E COMBINAZIONI DI CARICO	45
8.	VERIFICHE STRUTTURALI	50
9.	MURI.....	52
9.1	Muro frontale	66
9.1.1	Verifica a presso flessione - Armatura verticale.....	66
9.1.2	Verifica a presso flessione - Armatura orizzontale.....	82
9.1.3	Verifica a taglio.....	113
9.2	Trave paraghiaia	115
9.2.1	Verifica a presso flessione - Armatura verticale.....	115
9.2.2	Verifica a presso flessione - Armatura orizzontale.....	131
9.2.3	Verifica a taglio.....	147
9.3	Muro andatore.....	149
9.3.1	Verifica a presso flessione - Armatura verticale.....	149
9.3.2	Verifica a presso flessione - Armatura orizzontale.....	200
9.3.3	Verifica a taglio.....	276
10.	PLATEA DI FONDAZIONE	280
10.1	Verifica a flessione	281
10.1.1	Armatura in direzione longitudinale	290
10.1.2	Armatura in direzione trasversale.....	295
10.2	Verifica a taglio.....	300
10.3	Verifica a taglio-punzonamento.....	303
10.4	Azioni intradosso fondazione	308
11.	PALI DI FONDAZIONE	309
12.	VALUTAZIONE DELLA ACCETTABILITA' DEI RISULTATI OTTENUTI (RIF.PAR.10.2 DM 14/01/2008)	310

GENERAL CONTRACTOR 	ALTA SORVEGLIANZA 			
	Progetto IN17	Lotto 12	Codifica EI2CLVI1806001	A

1. PREMESSA

Oggetto della presente relazione è il dimensionamento delle spalle del *Viadotto Grena – VI18*, che si inserisce nell'ambito della progettazione esecutiva del collegamento ferroviario della linea AV/AC Verona-Padova.

Le due spalle, su cui poggia un impalcato costituito da quattro travi a cassoncino in c.a.p. di luce pari a 25.0m, differiscono solo per l'altezza del muro frontale. In particolare, è stata analizzata la spalla di altezza maggiore, caratterizzata da un sistema di vincolo dell'impalcato di tipo fisso. Tale relazione si ritiene pertanto valida per entrambe le spalle.

La presente relazione ha per oggetto il calcolo dello stato di sollecitazione e le verifiche dei vari elementi costituenti la spalla, secondo il metodo semiprobabilistico agli Stati Limite (S.L.)

GENERAL CONTRACTOR 	ALTA SORVEGLIANZA 			
	Progetto IN17	Lotto 12	Codifica EI2CLVI1806001	A

2. NORMATIVA E DOCUMENTI DI RIFERIMENTO

2.1 Normative

Sono state prese a riferimento le seguenti Normative nazionali ed internazionali vigenti alla data di redazione del presente documento:

- [1] *Ministero delle Infrastrutture, DM 14 gennaio 2008, «Norme tecniche per le costruzioni».*
- [2] *Ministero delle Infrastrutture e Trasporti, Circolare 2 febbraio 2009, n. 617/C.S.LL.PP., «Istruzioni per l'applicazione delle Nuove norme tecniche per le costruzioni di cui al decreto ministeriale 14 gennaio 2008»*
- [3] *Istruzione RFI DTC SI PS MA IFS 001 - Manuale di Progettazione delle Opere Civili - Parte II - Sezione 2 - Ponti e Strutture*
- [4] *Istruzione RFI DTC SI CS MA IFS 001 - Manuale di Progettazione delle Opere Civili - Parte II - Sezione 3 - Corpo Stradale*
- [5] *Regolamento (UE) N.1299/2014 della Commissione del 18 Novembre 2014 relativo alle specifiche tecniche di interoperabilità per il sottosistema "infrastruttura" del sistema ferroviario dell'Unione europea, modificato dal Regolamento di esecuzione (UE) N° 2019/776 della Commissione del 16 maggio 2019*
- [6] *Eurocodice UNI EN 1991-1-4 – Azioni sulle strutture – azioni in generale – azioni del vento*
- [7] *Eurocodice UNI EN 1992-1-1 – Progettazione delle strutture di calcestruzzo – regole generali e regole per gli edifici*

2.2 Elaborati di riferimento

Vengono presi a riferimento tutti gli elaborati grafici progettuali di pertinenza.

Inoltre, si richiamano le seguenti relazioni:

- IN1712EI2RBVI1800001, Relazione geotecnica
- IN1712EI2CLVI1804002, Relazione di calcolo pulvini, baggioli e ritegni
- IN1712EI2CLVI1800001, Interazione treno binario struttura – relazione di calcolo
- IN1710EI2CLVI0005002, Relazione di calcolo - impalcato 25m CAP con intervvia 4,50m

<p>GENERAL CONTRACTOR</p> 	<p>ALTA SORVEGLIANZA</p> 			
	<p>Progetto IN17</p>	<p>Lotto 12</p>	<p>Codifica EI2CLVI1806001</p>	<p>A</p>

3. MATERIALI

3.1 Calcestruzzo per elementi in elevazione

Classe C32/40

Rck =	40,00	MPa	Resistenza caratteristica cubica
fck = 0,83 Rck =	32,00	MPa	Resistenza caratteristica cilindrica
fcm = fck +8 =	40,00	MPa	Valore medio resistenza cilindrica
acc =	0,85		Coeff. rid. per carichi di lunga durata
γM =	1,50	-	Coefficiente parziale di sicurezza SLU
fcd = acc fck/γM =	18,13	MPa	Resistenza di progetto
fctm = 0,3 fck ^(2/3) =	3,03	MPa	Resistenza media a trazione semplice
fcfm = 1,2 fctm =	3,68	MPa	Resistenza media a trazione per flessione
fctk = 0,7 fctm =	2,12	MPa	Valore caratteristico resistenza a trazione (frattile 5%)
σc = 0,55 fck =	17,60	MPa	Tensione limite in esercizio in comb. rara (rif. §2.5.1.8.3.2.1 [3])
σc = 0,40 fck =	12,80	MPa	Tensione limite in esercizio in comb. quasi perm. (rif. §2.5.1.8.3.2.1 [3])
Ecm = 22000 (fcm/10) ^(0,3) =	33643,00	MPa	Modulo elastico di progetto
ν =	0,20		Coefficiente di Poisson
Gc = Ecm / (2(1+ ν))=	14018,00	MPa	Modulo elastico tangenziale di progetto
Condizioni ambientali =	Debolmente aggressive		
Classe di esposizione =	XC4		
c =	5,00	cm	Copriferro minimo
w =	0,20	mm	Apertura massima fessure in esercizio in comb. rara (rif. §2.5.1.8.3.2.4 [3])

3.2 Calcestruzzo per fondazione (pali e platea)

Classe C25/30

Rck =	30,00	MPa	Resistenza caratteristica cubica
fck = 0,83 Rck =	25,00	MPa	Resistenza caratteristica cilindrica
fcm = fck +8 =	33,00	MPa	Valore medio resistenza cilindrica
acc =	0,85		Coeff. rid. per carichi di lunga durata
γM =	1,50	-	Coefficiente parziale di sicurezza SLU

Progetto	Lotto	Codifica	
IN17	12	EI2CLVI1806001	A

$f_{cd} = \alpha_{cc} f_{ck} / \gamma_M =$	14,17	MPa	Resistenza di progetto
$f_{ctm} = 0,3 f_{ck}^{(2/3)} =$	2,56	MPa	Resistenza media a trazione semplice
$f_{ctm} = 1,2 f_{ctm} =$	3,08	MPa	Resistenza media a trazione per flessione
$f_{ctk} = 0,7 f_{ctm} =$	1,80	MPa	Valore caratteristico resistenza a trazione (frattile 5%)
$\sigma_c = 0,55 f_{ck} =$	13,75	MPa	Tensione limite in esercizio in comb. rara (rif. §2.5.1.8.3.2.1 [3])
$\sigma_c = 0,40 f_{ck} =$	10,00	MPa	Tensione limite in esercizio in comb. quasi perm. (rif. §2.5.1.8.3.2.1 [3])
$E_{cm} = 22000 (f_{cm}/10)^{(0,3)} =$	31476,00	MPa	Modulo elastico di progetto
$\nu =$	0,20		Coefficiente di Poisson
$G_c = E_{cm} / (2(1 + \nu)) =$	13115,00	MPa	Modulo elastico tangenziale di progetto
Condizioni ambientali =	Debolmente aggressive		
Classe di esposizione =	XC4		
$c_{platea} =$	4,00	cm	Copriferro minimo platea
$c_{pali} =$	6,00	cm	Copriferro minimo pali
$w =$	0,20	mm	Apertura massima fessure in esercizio in comb. rara (rif. §2.5.1.8.3.2.4 [3])

3.3 Acciaio per barre di armature

B450C

$f_{yk} \geq$	450,00	MPa	Tensione caratteristica di snervamento
$f_{tk} \geq$	540,00	MPa	Tensione caratteristica di rottura
$(f_t/f_y)_{k \geq}$	1,15		
$(f_t/f_y)_{k <}$	1,35		
$\gamma_s =$	1,15	-	Coefficiente parziale di sicurezza SLU
$f_{yd} = f_{yk}/\gamma_s =$	391,30	MPa	Tensione caratteristica di snervamento
$E_s =$	210000,00	MPa	Modulo elastico di progetto
$\epsilon_{yd} =$	0,20	%	Deformazione di progetto a snervamento
$\epsilon_{uk} = (A_{gt})_k$	7,50	%	Deformazione caratteristica ultima
$\sigma_s = 0,75 f_{yk} =$	337,50	MPa	Tensione in esercizio in comb. rara (rif. §2.5.1.8.3.2.1 [3])

GENERAL CONTRACTOR 	ALTA SORVEGLIANZA 			
	Progetto IN17	Lotto 12	Codifica EI2CLVI1806001	A

3.4 Stati limite

3.4.1 Stati limite ultimi

In coerenza con quanto prescritto nel capitolo 2.6.1 e 2.5.3 delle NTC2008, gli Stati limite ultimi si traducono nel confrontare in modo diretto la domanda amplificata con la capacità decrementata. Coefficienti amplificativi e deamplificativi variano in funzione della tipologia di sollecitazione e di concomitanza, traducendosi in:

$$A_{Ed} \leq A_{Rd}$$

3.4.2 Stati limite d'esercizio

La verifica nei confronti degli Stati limite di esercizio consiste nel controllare, con riferimento alle sollecitazioni di calcolo corrispondenti alle Combinazioni di Esercizio, il tasso di lavoro nei materiali e l'ampiezza delle fessure attese, secondo quanto di seguito specificato.

3.4.2.1 Verifica tensionale

La verifica delle tensioni in esercizio consiste nel controllare il rispetto dei limiti tensionali previsti per il calcestruzzo e per l'acciaio per ciascuna delle combinazioni di carico caratteristiche "Rara" e "Quasi Permanente"; i valori tensionali nei materiali sono valutati secondo le note teorie di analisi delle sezioni in c.a. in campo elastico e con calcestruzzo "non reagente" adottando come limiti di riferimento, trattandosi nel caso in specie di opere Ferroviarie, quelli indicati nel documento "*Specifiche per la progettazione e l'esecuzione dei ponti ferroviari e di altre opere minori sotto binario*", ovvero:

tensione massima di compressione del calcestruzzo

- per combinazione caratteristica (rara): $0.55 f_{ck} = 17,6 \text{ MPa}$
- per combinazione quasi permanente: $0.40 f_{ck} = 12,8 \text{ MPa}$
- per spessori minori di 5cm tali valori devono essere decrementati del 30%.

tensione massima di trazione dell'acciaio

- per combinazione caratteristica (rara): $0.75 f_{yk} = 337,5 \text{ Mpa}$

3.4.2.2 Verifica fessurazione

La verifica di fessurazione consiste nel controllare l'ampiezza dell'apertura delle fessure sotto combinazione di carico frequente e combinazione quasi permanente. Essendo la struttura a contatto col terreno si considerano condizioni ambientali aggressive; le armature di acciaio ordinario sono

GENERAL CONTRACTOR 		ALTA SORVEGLIANZA 		
	Progetto	Lotto	Codifica	
	IN17	12	EI2CLVI1806001	A

ritenute poco sensibili [NTC – Tabella 4.1.IV]. In relazione all’aggressività ambientale e alla sensibilità dell’acciaio, l’apertura limite delle fessure è riportata nel prospetto seguente:

Gruppi di esigenza	Condizioni ambientali	Combinazione di azione	Armatura			
			Sensibile		Poco sensibile	
			Stato limite	wk	Stato limite	wk
A	Ordinarie	frequente	ap. fessure	$\leq w_2$	ap. fessure	$\leq w_3$
		quasi permanente	ap. fessure	$\leq w_1$	ap. fessure	$\leq w_2$
B	Aggressive	frequente	ap. fessure	$\leq w_1$	ap. fessure	$\leq w_2$
		quasi permanente	decompressione	-	ap. fessure	$\leq w_1$
C	Molto Aggressive	frequente	formazione fessure	-	ap. fessure	$\leq w_1$
		quasi permanente	decompressione	-	ap. fessure	$\leq w_1$

CONDIZIONI AMBIENTALI	CLASSE DI ESPOSIZIONE
Ordinarie	X0, XC1, XC2, XC3, XF1
Aggressive	XC4, XD1, XS1, XA1, XA2, XF2, XF3
Molto aggressive	XD2, XD3, XS2, XS3, XA3, XF4

Risultando:

- $w_1 = 0.2 \text{ mm}$
- $w_2 = 0.3 \text{ mm}$
- $w_3 = 0.4 \text{ mm}$

Alle prescrizioni normative presenti in NTC si sostituiscono in tal caso quelle fornite dal “Manuale di Progettazione delle Opere Civili” secondo cui la verifica nei confronti dello stato limite di apertura delle fessure va effettuata utilizzando le sollecitazioni derivanti dalla combinazione caratteristica (rara).

Per strutture in condizioni ambientali aggressive o molto aggressive, qual è il caso delle strutture in esame così come identificate nel par. 4.1.2.2.4.3 del DM 14.1.2008, per tutte le strutture a permanente contatto con il terreno e per le zone non ispezionabili di tutte le strutture, l’apertura convenzionale delle fessure dovrà risultare:

- Combinazione Caratteristica (Rara) $\delta_f \leq w_1 = 0.2 \text{ mm}$

GENERAL CONTRACTOR 	ALTA SORVEGLIANZA 			
	Progetto IN17	Lotto 12	Codifica EI2CLVI1806001	A

Riguardo, infine, il valore di calcolo delle fessure da confrontare con i valori limite fissati dalla norma, si è utilizzata la procedura del D.M. 9 gennaio 1996, in accordo a quanto previsto al punto” C4.1.2.2.4.6 Verifica allo stato limite di fessurazione” della Circolare 2 febbraio 2009, n. 617/C.S.LL.PP.

GENERAL CONTRACTOR 	ALTA SORVEGLIANZA 			
	Progetto IN17	Lotto 12	Codifica EI2CLVI1806001	A

4. CARATTERIZZAZIONE GEOTECNICA

4.1 Caratterizzazione geotecnica

Per la caratterizzazione geotecnica della tratta si fa riferimento agli elaborati specialistici di riferimento.

5. DESCRIZIONE DELL'OPERA

Il *Viadotto Grena – VI18*, a doppio binario con intervallata 4.5 m, si estende dal km 18+841.81 al km 18+913.81 della *Tratta Verona-Padova* per uno sviluppo complessivo di 72 m ed è costituito da 2 campate isostatiche in c.a.p. e 1 con travi incorporate.

Le spalle, in c.a., sono costituite da un muro frontale e da muri di risvolto per il contenimento del rilevato ferroviario.

La platea di fondazione presenta una pianta rettangolare di dimensioni pari a 16.5 m x 16.5 m e spessore 2.0 m, e poggia su 16 pali Ø1500.

Nella parte sommitale del muro frontale sono disposti gli apparecchi di appoggio dell'impalcato secondo lo schema della figura a seguire:



Figura 1 - Schema appoggi

GENERAL CONTRACTOR



ALTA SORVEGLIANZA

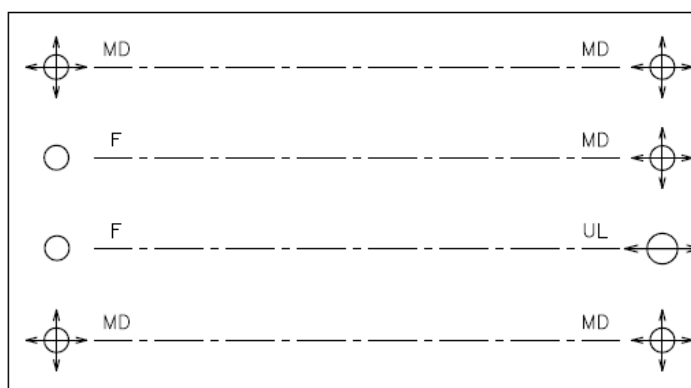

Progetto

IN17

Lotto

12

Codifica

EI2CLVI1806001

A



Figura 2 - Sezione trasversale impalcato



Figura 3 - Pianta Spalla B

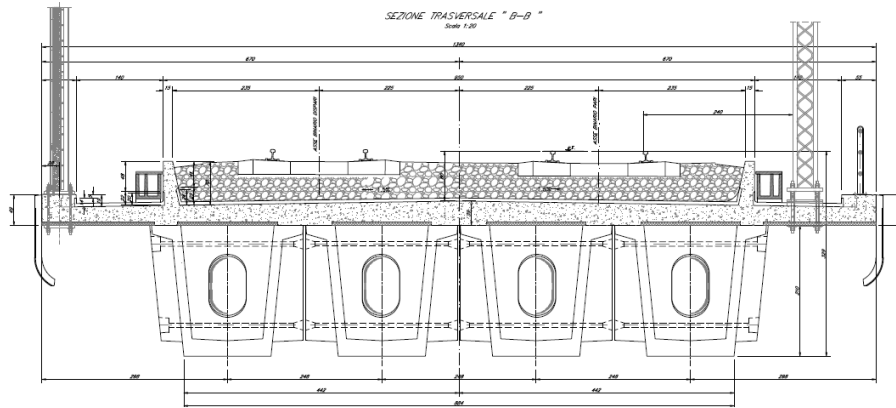

Figura 4 – Sezione longitudinale Spalla B

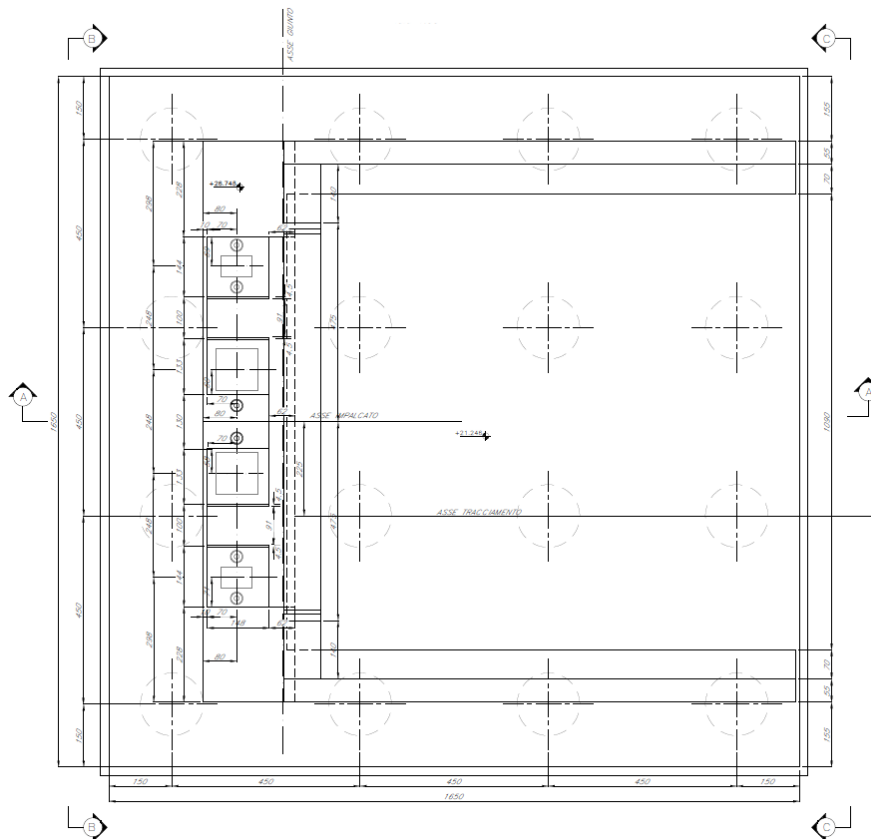

Figura 5 – Sezione trasversale Spalla B

5.1 Modello di analisi e verifica

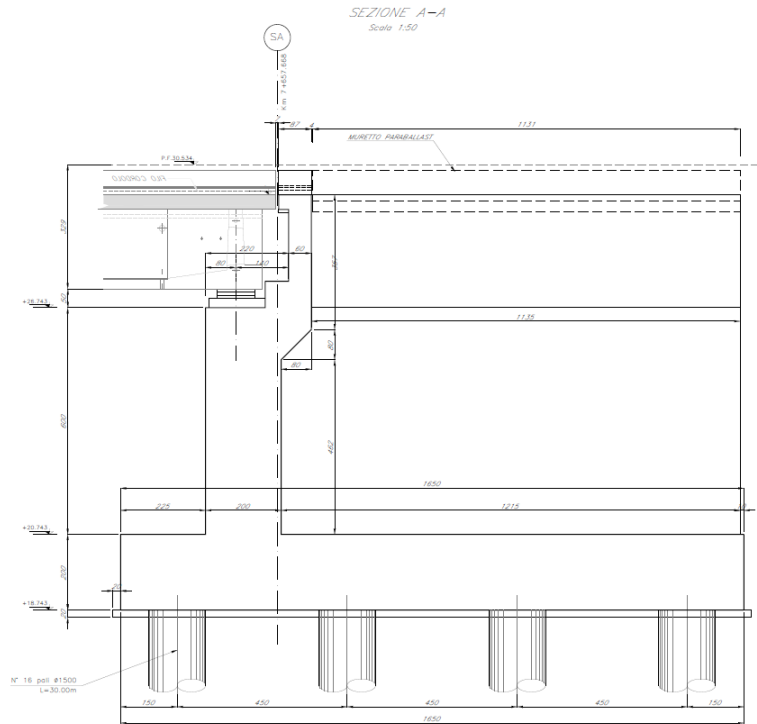
Le sollecitazioni di verifica della spalla sono state determinate mediante l'ausilio di un modello spaziale nel programma di calcolo Midas Civil.

I muri costituenti la spalla e la platea di fondazione sono stati modellati attraverso elementi "plate", con spessore pari a 2.0 m per il muro frontale, 0.6 m per il muro paraghiaia e 2.0 m per la platea. I due muri andatori, invece, hanno uno spessore di 1.25 m per i primi 6.0 m di altezza, e 0.55 m per la parte restante. Tutti gli elementi sono stati modellati nel proprio piano medio. Per i pali di fondazione, invece, sono stati utilizzati elementi "beam" con sezione circolare e diametro pari a 1.5 m, modellati per una lunghezza pari a quella di cerniera plastica, misurata a partire dall'intradosso della platea.

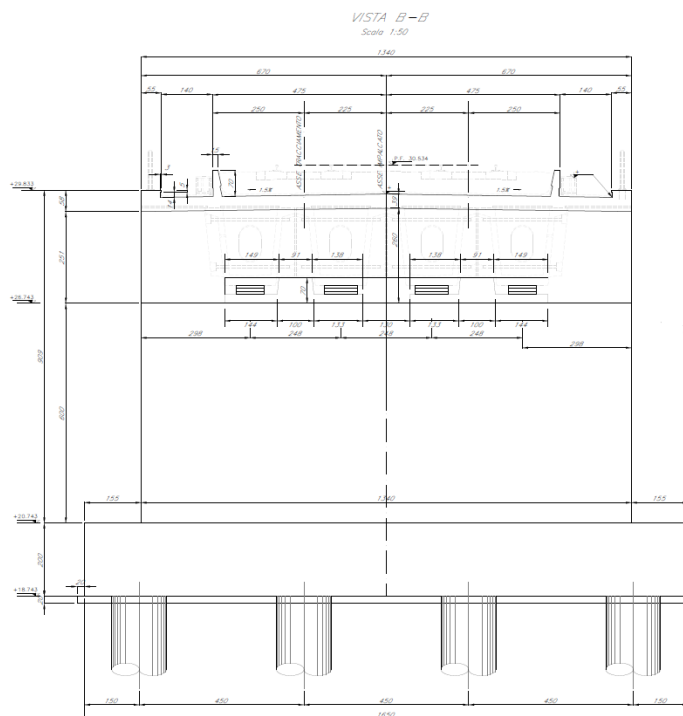

Figura 6 – Vista prospettica del modello della spalla

GENERAL CONTRACTOR



ALTA SORVEGLIANZA

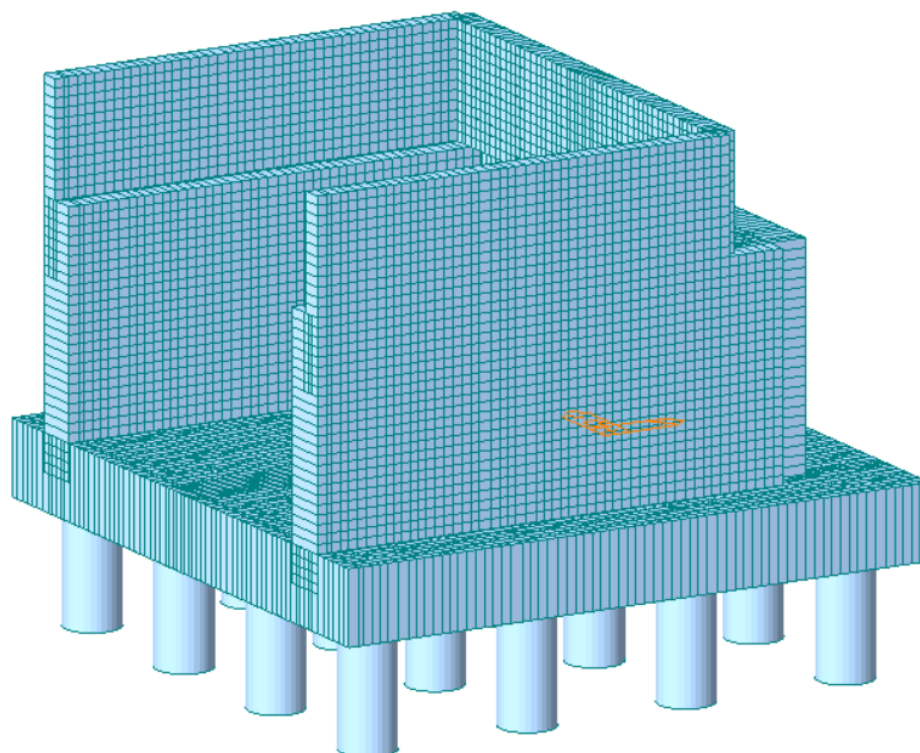

Progetto

IN17

Lotto

12

Codifica

EI2CLVI1806001

A



Figura 7 – Vista frontale del modello della spalla



Figura 8 – Vista laterale del modello della spalla

<p>GENERAL CONTRACTOR</p> 	<p>ALTA SORVEGLIANZA</p> 			
	<p>Progetto IN17</p>	<p>Lotto 12</p>	<p>Codifica EI2CLVI1806001</p>	<p>A</p>

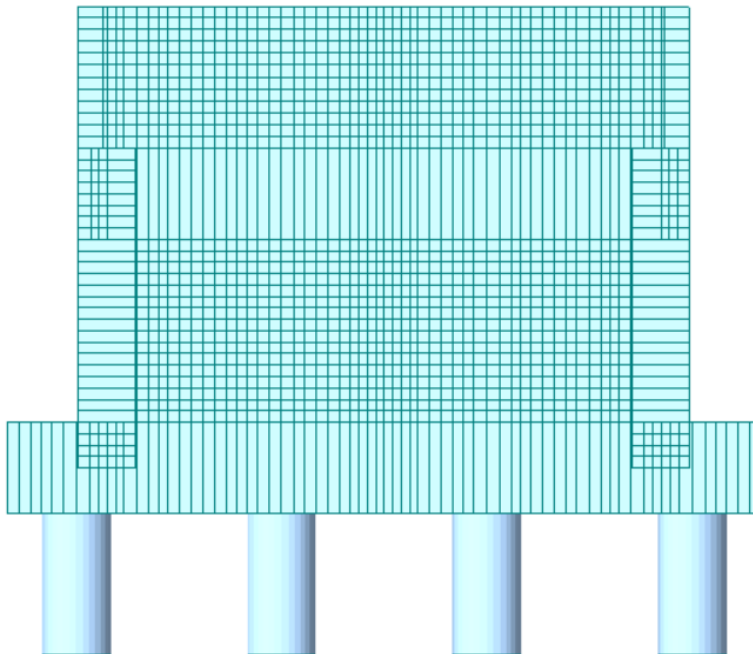
La struttura è stata vincolata attraverso 16 cerniere poste in corrispondenza del nodo inferiore dei pali di fondazione, come visibile dalla figura di seguito riportata.

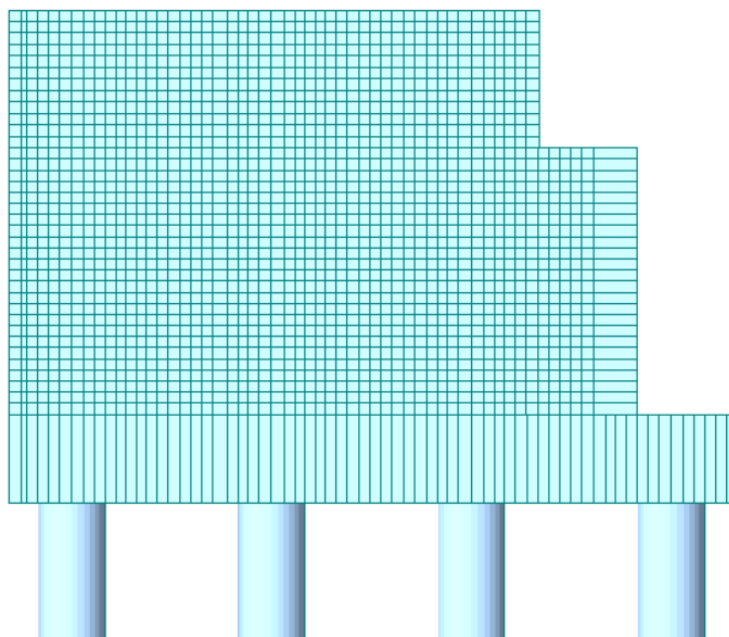

Figura 9 – Sistema di vincolo

Il collegamento dei pali alla platea di fondazione è stato gestito mediante vincoli cinematici di tipo “rigid”, così come quello dei dispositivi d’appoggio al muro frontale.

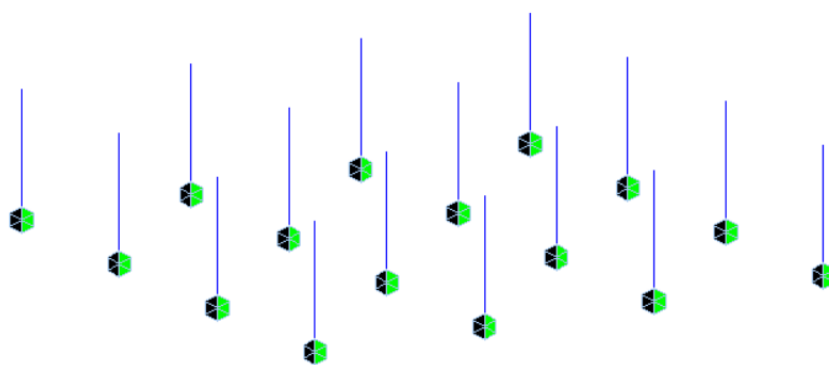

Figura 10 – Collegamento palo - platea

<p>GENERAL CONTRACTOR</p> 	<p>ALTA SORVEGLIANZA</p> 			
	<p>Progetto IN17</p>	<p>Lotto 12</p>	<p>Codifica EI2CLVI1806001</p>	<p>A</p>

I dispositivi d'appoggio non sono modellati esplicitamente, ma sono rappresentati da nodi collegati al muro frontale attraverso "rigid link" che ripartiscono le azioni applicate su una larghezza pari a quella dei baggioli.

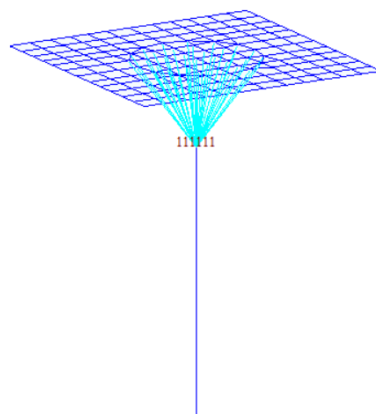

Figura 11 – Collegamento dispositivi d'appoggio-muro frontale

5.2 Sistemi di riferimento ed unità di misura

- Asse X parallelo all'asse longitudinale dell'impalcato
- Asse Y parallelo all'asse trasversale dell'impalcato
- Asse Z verticale

- [Lunghezze] m
- [Forze] KN

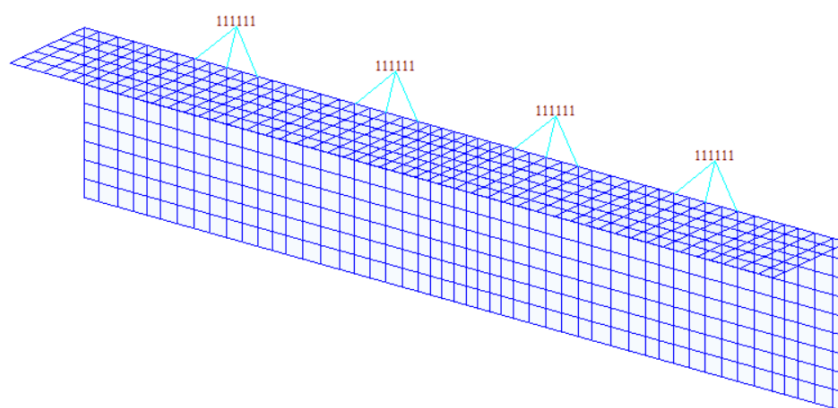
GENERAL CONTRACTOR 		ALTA SORVEGLIANZA 		
	Progetto	Lotto	Codifica	
	IN17	12	EI2CLVI1806001	A

6. ANALISI DEI CARICHI

Le sollecitazioni sono state determinate a partire dai valori delle risultanti delle azioni trasmesse dagli impalcati alla quota degli apparecchi di appoggio, alle quali sono state combinate le azioni determinate dalle spinte del terreno di riempimento, del sovraccarico accidentale e del ballast, in condizioni sia statiche che sismiche, e le azioni dovute alle forze di inerzia e al peso proprio di tutti gli elementi costituenti le sottostrutture.

6.1 Permanenti strutturali e non strutturali (G1 e G2)

I pesi degli elementi strutturali sono calcolati automaticamente dal programma di calcolo Midas Civil utilizzando un peso di volume del calcestruzzo pari a 25 kN/m³.

Per il terrapieno, invece, si considera un peso di volume di 20 kN/m³, da cui si ottiene un carico ripartito per unità di superficie, applicato nella parte di platea compresa tra il muro frontale e i due muri andatori, pari a 170.2 kN/m².

Si considera inoltre un carico uniformemente distribuito su una superficie di lunghezza pari a quella del terrapieno e larghezza pari a 9.5 m per tener conto della presenza del ballast sulla spalla.

Tale carico è ottenuto moltiplicando il peso specifico del ballast per uno spessore assunto pari a 0.8 m.

$$q = 20.0 \cdot 0.8 = 16.0 \text{ kN/m}^2$$

Le caratteristiche dell'impalcato ed i relativi carichi G1 e G2 trasmessi alla spalla sono invece riassunti nelle tabelle riportate di seguito.

DATI DI LINEA				
velocità massima della linea	V	300	km/h	
raggio di curvatura	R	2700	m	
binario		doppio		
interasse tra i binari (se singolo 0)	i _b	4.5	m	

GENERAL CONTRACTOR



ALTA SORVEGLIANZA



Progetto

IN17

Lotto

12

Codifica

EI2CLVI1806001

A

IMPALCATO			
tipo di impalcato		tipo_1	
		C.A.P. 25 m 4.5	
altezza cassoncino sull'appoggio	h_1	2.10	m
altezza cassoncino in mezzeria	h_2	2.10	m
spessore soletta	s	0.35	m
altezza totale impalcato in mezzeria	H_2	2.45	m
spessore ballast	h_b	0.80	m
altezza PF da estradosso trave	h_{PF}	1.20	m
lunghezza travata	L	25.00	m
luce appoggi travata	L_a	22.80	m
larghezza totale impalcato	B	13.40	m
peso permanente strutturale	G_1	6340.00	kN
peso permanenti non strutt totale	G_2	5390.00	kN
peso ballast	G_{2b}	150.00	kN/m
baricentro sezione c+s da intradosso trave	G_{b1}	1.60	m

DISPOSITIVI DI APPOGGIO			
tipo di vincolo	tipo _{app}	Fisso	m
numero baggioli e apparecchi d'appoggio	n _{app}	4.00	-
altezza baggioli + apparecchi d'appoggio	h_B	0.50	m
distanza tra asse appoggi e filo anter muro fro	d _{app}	0.80	m

GENERAL CONTRACTOR 	ALTA SORVEGLIANZA 			
	Progetto IN17	Lotto 12	Codifica EI2CLVI1806001	A

6.2 Carichi da traffico verticali (Q1)

L'opera è stata progettata tenendo conto delle sollecitazioni dovute al carico da traffico ferroviario, considerando i modelli LM71 e/o SW/2. Si riportano di seguito le caratteristiche dei modelli di traffico presi in esame.

➤ Modello di carico LM71

Sia le istruzioni RFI che le NTC 2008 (par. 5.2.2.3.1.1), definiscono questo modello di carico tramite carichi concentrati e carichi distribuiti, riferiti all'asse dei binari.

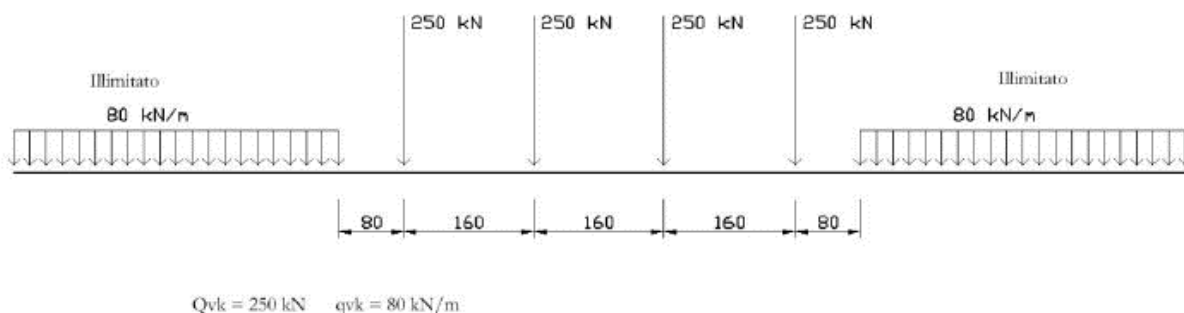

Carichi concentrati: quattro assi da 250 kN disposti ad interasse di 1,60 m;

Carico distribuito: 80 kN/m in entrambe le direzioni, a partire da 0,8 m dagli assi d'estremità e per una lunghezza illimitata.

Per questo modello di carico è prevista un'eccentricità del carico rispetto all'asse del binario per tenere conto dello spostamento dei carichi.

➤ Modello di carico SW/2

Sia le istruzioni RFI che le NTC 2008 (par. 5.2.2.3.1.2), definiscono questo modello di carico tramite solo carichi distribuiti.

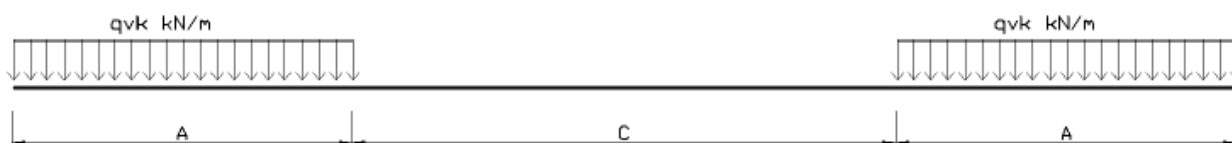

GENERAL CONTRACTOR 	ALTA SORVEGLIANZA 			
	Progetto IN17	Lotto 12	Codifica EI2CLVI1806001	A

SW/0

Carico distribuito	Qvk	133	KN/m
Lunghezza	A	15	m
Lunghezza	C	5.3	m

SW/2

Carico distribuito	Qvk	150	KN/m
Lunghezza	A	25	m
Lunghezza	C	7	m

In questo modello di carico non è prevista alcuna eccentricità del carico ferroviario. Le azioni di entrambi i modelli dovranno essere moltiplicate per un coefficiente di adattamento definito dalla seguente tabella (tab. 2.5.1.4.1.1 - RFI DTC SI PS MA IFS 001).

MODELLO DI CARICO	COEFFICIENTE "α"
LM/71	1.10
SW/0	1.10
SW/2	1.00

6.3 Effetti dinamici

Per la definizione del coefficiente dinamico si segue quanto contenuto nel par.5.2.2.2.3 del DM 14.1.2008 che per l'opera in esame riporta:

$$\Phi_2 = \frac{1,44}{\sqrt{L_\phi} - 0,2} + 0,82 \quad \text{con la limitazione } 1,00 \leq \Phi_2 \leq 1,67$$

6.4 Disposizione treni di carico

La disposizione dei treni di carico è stata individuata per ottenere le seguenti massime sollecitazioni:

- Sforzo Assiale: il convoglio è localizzato sostanzialmente al di sopra della spalla in esame; in aggiunta ai carichi da traffico trasmessi dall'impalcato, la cui risultante a

GENERAL CONTRACTOR 		ALTA SORVEGLIANZA 		
	Progetto	Lotto	Codifica	
	IN17	12	EI2CLVI1806001	A

pari a $Q=3536.4$ kN, è stato considerato un sovraccarico accidentale agente sul terreno di riempimento della spalla pari a 57.3 kN/m². Questo valore è stato ottenuto, a favore di sicurezza, dalla ripartizione su una superficie di dimensioni 6.4 m x 3.0 m dei quattro carichi concentrati del modello di carico LM71:

$$q = \frac{4 \cdot 1.1 \cdot 250}{6.4 \cdot 3.0} = 57.3 \text{ kN/m}^2$$

Tale sovraccarico si considera uniformemente distribuito su una superficie di lunghezza pari a quella del terrapieno e larghezza pari a 6.0 m

- Momento Longitudinale: il convoglio è localizzato in corrispondenza della fine dell'impalcato; si considerano quindi esclusivamente le azioni trasmesse dagli apparecchi d'appoggio.
- Momento Trasversale: non essendo significativa la presenza di un solo binario carico si è utilizzato lo stesso schema di posizionamento del massimo sforzo assiale per massimizzare poi le azioni sismiche trasversali.

6.5 Carichi da traffico orizzontali

6.5.1 Forza centrifuga (Q4)

L'azione centrifuga è schematizzata come una forza agente in direzione orizzontale perpendicolarmente al binario e verso l'esterno della curva, applicata ad $1,80$ m al di sopra del p.f.. Il valore caratteristico della forza centrifuga si determina in accordo con la seguente espressione:

$$Q_{tk} = V^2 \cdot f \cdot (\alpha \cdot Q_{vk}) / (127 \cdot R)$$

- dove
- V velocità di progetto espressa in km/h
 - Q_{vk} valore caratteristico dei carichi verticali
 - R raggio di curvatura in m
 - f fattore di riduzione (rif. §2.5.1.4.3.1 [3])

	raggio di curvatura					R	2700	m
	velocità massima compatibile con il tracciato della linea					V _{max}	300	km/h
	lunghezza di influenza della parte curva del binario					L _f	22.8	m
	fattore di riduzione funzione della L _f e della V					f	0.482	

GENERAL CONTRACTOR 		ALTA SORVEGLIANZA 		
	Progetto IN17	Lotto 12	Codifica EI2CLVI1806001	A

Per il modello di carico LM71 e per velocità di progetto superiori a 120 km/h, si considerano i seguenti 2 casi:

- modello di carico LM71 e forza centrifuga per $V = 120$ km/h e $f = 1$;
- modello di carico LM71 e forza centrifuga calcolata per la massima velocità di progetto.

La forza centrifuga non deve essere incrementata dei coefficienti dinamici.

Valore di α	Massima velocità della linea [Km/h]	Azione centrifuga basata su:				traffico verticale associato
		V	α	f		
SW/2	≥ 100	100	1	1	$1 \times 1 \times SW/2$	$\Phi \times 1 \times SW/2$
	< 100	V	1	1	$1 \times 1 \times SW/2$	
LM71 e SW/0	> 120	V	1	f	$1 \times f \times (LM71'' + SW/0)$	$\Phi \times 1 \times 1 \times (LM71'' + SW/0)$
		120	α	1	$\alpha \times 1 \times (LM71'' + SW/0)$	$\Phi \times \alpha \times 1 \times (LM71'' + SW/0)$
	≤ 120	V	α	1	$\alpha \times 1 \times (LM71'' + SW/0)$	

Tab. 2.5.1.4.3.1-1 - Parametri per determinazione della forza centrifuga

LM71 caso a							
velocità massima compatibile con il tracciato della linea					Vmax	120	
fattore di riduzione funzione della Lf e della V					f	1	
coefficiente di adattamento					a	1.1	
valore caratteristico dei carichi verticali					Qvk	250	kN x asse
valore caratteristico dei carichi verticali					qv	80	kN/m
valore caratteristico della forza centrifuga					Qtk	11.55	kN x asse
valore caratteristico della forza centrifuga					qtk	3.70	kN/m

GENERAL CONTRACTOR 		ALTA SORVEGLIANZA 		
	Progetto	Lotto	Codifica	
	IN17	12	EI2CLVI1806001	A

LM71 caso b					
velocità massima compatibile con il tracciato della linea		Vmax	300		
fattore di riduzione funzione della Lf e della V		f	0.48		
coefficiente di adattamento		a	1		
valore caratteristico dei carichi verticali		Qvk	250	kN x asse	
valore caratteristico dei carichi verticali		qv _k	80	kN/m	
valore caratteristico della forza centrifuga		Q _{tk}	31.64	kN x asse	
valore caratteristico della forza centrifuga		q _{tk}	10.12	kN/m	

Per quanto riguarda il modello di carico SW/2 si deve assumere: una velocità V non superiore a 100 km/h, un valore di f pari ad 1 ed il valore di a pari a 1:

SW/2					
velocità massima compatibile con il tracciato della linea		Vmax	100		
fattore di riduzione funzione della Lf e della V		f	1		
coefficiente di adattamento		a	1		
valore caratteristico dei carichi verticali		qv _k	150	kN/m	
valore caratteristico della forza centrifuga		q _{tk}	4.37	kN/m	

Riassumendo:

	T _{tras} [kN]	M _{tras} [kNm]
F _{cent_1}	57	313
F _{cent_2}	163	888
F _{cent_3}	55	298
F_{cent_max}	326	1777

6.5.2 Serpeggio

La forza laterale indotta dal serpeggio si schematizza come una forza concentrata agente orizzontalmente in direzione perpendicolare all'asse del binario. Il valore caratteristico di tale forza è assunto pari a 100 kN. Tale valore deve essere moltiplicato per α ma non per il coefficiente di amplificazione dinamica. Essa si applicherà sia in rettilineo che in curva.

GENERAL CONTRACTOR 		ALTA SORVEGLIANZA 		
	Progetto	Lotto	Codifica	
	IN17	12	EI2CLVI1806001	A

numero di binari	doppio		
combinazione treni	LM/71 + SW/2		
valore caratteristico della forza	Qsk	100	kN
coefficiente di adattamento	a1	1.1	
coefficiente di adattamento	a2	1	
Questa forza laterale deve essere sempre combinata con i carichi verticali			
altezza baggioli e apparecchi d'appoggio		0.5	m
altezza impalcato + soletta		2.45	m
armamento		0.8	m
incremento altezza rotaia + alta		0.1	m
valore caratteristico della Forza	Fsk	210	kN
valore caratteristico Momento Tra	Msk	788	kN/m

Tale forza rappresenta l'azione complessiva in testa alla spalla.

6.5.3 Frenatura ed avviamento (Q3)

Le forze di frenatura e di avviamento agiscono sulla sommità del binario, nella direzione longitudinale dello stesso. Dette forze sono da considerarsi uniformemente distribuite su una lunghezza di binario L determinata per ottenere l'effetto più gravoso sull'elemento strutturale considerato. I valori da considerare sono i seguenti:

- ✓ avviamento: $Q_{la,k} = 33 \text{ kN/m} \cdot L \leq 1000 \text{ kN}$ per i modelli di carico LM71, SW/2
- ✓ frenatura: $Q_{lb,k} = 20 \text{ kN/m} \cdot L \leq 6000 \text{ kN}$ per i modelli di carico LM71
 $Q_{lb,k} = 35 \text{ kN/m}$ per i modelli di carico SW/2

I valori caratteristici dell'azione di frenatura e di avviamento devono essere moltiplicati per α e non devono essere moltiplicati per Φ . Nel caso di ponti a doppio binario si devono considerare due treni in transito in versi opposti, uno in fase di avviamento e l'altro in fase di frenatura.

GENERAL CONTRACTOR 	ALTA SORVEGLIANZA 			
	Progetto IN17	Lotto 12	Codifica E12CLVI1806001	A

numero di binari		doppio		
combinazione treni		LM/71 + SW/2		
altezza baggioli e app. di appoggio	H	0.5		m
lunghezza del binario	L	25		m

FRENATURA				
LM/71				
coefficiente di adattamento	a	1.1		
lunghezza del binario	L	25		m
valore caratteristico da della forza	Q _{la,k}	550		kN
SW/0				
coefficiente di adattamento	a	1.1		
lunghezza del binario	L	19.7		m
valore caratteristico da della forza	Q _{la,k}	433		kN
SW/2				
coefficiente di adattamento	a	1		
lunghezza del binario	L	25		m
valore caratteristico da della forza	Q _{la,k}	875		kN

AVVIAMENTO				
LM/71				
valore caratteristico da della forza	Q _{la,k}	908		kN
SW/0				
valore caratteristico da della forza	Q _{la,k}	715		kN
SW/2				
valore caratteristico da della forza	Q _{la,k}	825		kN

GENERAL CONTRACTOR 	ALTA SORVEGLIANZA 			
	Progetto IN17	Lotto 12	Codifica EI2CLVI1806001	A

Si rimanda alla relazione IN1712EI2CLVI1800001 per l'analisi di interazione treno binario struttura. Le variazioni in termini di sollecitazioni longitudinali non risultano significative e, di conseguenza, non verranno portate in conto nella presente relazione.

6.5.4 Forza d'attrito (Q8)

Le forze parassite dei vincoli si esplicano in corrispondenza degli apparecchi d'appoggio mobili e, per equilibrio, sui corrispondenti fissi, per traslazione relativa impalcato-apparecchi d'appoggio. Essendo funzione del carico verticale, la loro definizione è associata ai coefficienti moltiplicativi delle combinazioni γ e ψ dei carichi da peso proprio strutturali e non, e dei carichi verticali da traffico.

Per la valutazione delle coazioni generate è stato considerato un coefficiente d'attrito f pari a 0,04. Con riferimento a quanto riportato nel §2.5.1.6.3 [3] la forza agente sulle spalle per impalcati a travate isostatiche, facendo riferimento all'apparecchio d'appoggio maggiormente caricato, si considera pari a:

$$F_a = f (V_G + V_Q)$$

dove V_G reazione verticale massima associata ai carichi permanenti
 V_Q reazione verticale massima associata ai carichi mobili dinamizzati

6.6 Azione del Vento (Q5)

L'azione del vento viene ricondotta ad un'azione statica equivalente costituita da pressioni e depressioni agenti normalmente alle superfici. Ricadendo nella classificazione ordinaria di ponti l'azione del vento è valutata come agente su una superficie continua, convenzionalmente alta 4m dal piano del ferro rappresentante il convoglio. L'altezza effettiva è valutata sia in funzione della presenza o meno del convoglio sia in funzione dell'altezza delle barriere antirumore, convenzionalmente alte 5m.

La valutazione è stata svolta in coerenza con i capitoli 3.3, 5.1.3.7 delle NTC2008 e dei 8.1, 8.2, 8.3 e 8.4 del Eurocodice 1991-1-4.

Non essendo ritenuta la necessità di un'analisi dinamica, per la valutazione della risposta sotto azione del vento, è possibile utilizzare il metodo semplificato che permette di esprimere F_w con la seguente espressione:

$$F_w = \frac{1}{2} \times \rho \times v_b^2 \times C \times A_{\text{ref},x}$$

dove:

v_b indica la velocità di base del vento

C indica il fattore del carico del vento. $C = c_e \times c_{f,x}$ dove c_e è il fattore di esposizione e $c_{f,x}$ coefficienti di forza

$A_{\text{ref},x}$ indica l'area di riferimento

ρ indica la densità dell'aria

Di seguito si riportano le assunzioni principali per la scrittura di tale forza, a partire dai contributi del fattore del carico del vento $c_e \times c_{f,x}$ e del coefficiente di esposizione sulla base della classe d'esposizione e l'altezza z del punto considerato. Altezza posta pari alla massima quota del complesso impalcato, barriere antirumore, sagoma del treno. A tal proposito il §2.5.1.4.4.2 [3] impone di considerare il treno come una superficie piana continua convenzionalmente alta 4,00 m sul p.f.. L'azione del vento dovrà comunque considerarsi agente sulle b.a. presenti considerando la loro altezza effettiva se disponibile oppure un'altezza convenzionale di 4,00 m misurati dall'estradosso della soletta qualora le b.a. non siano previste al momento della redazione del progetto.



Figura 12 - fattore di esposizione - Eurocodice 1991-1-4

Illustrazione del fattore di forza $c_{fx,0}$

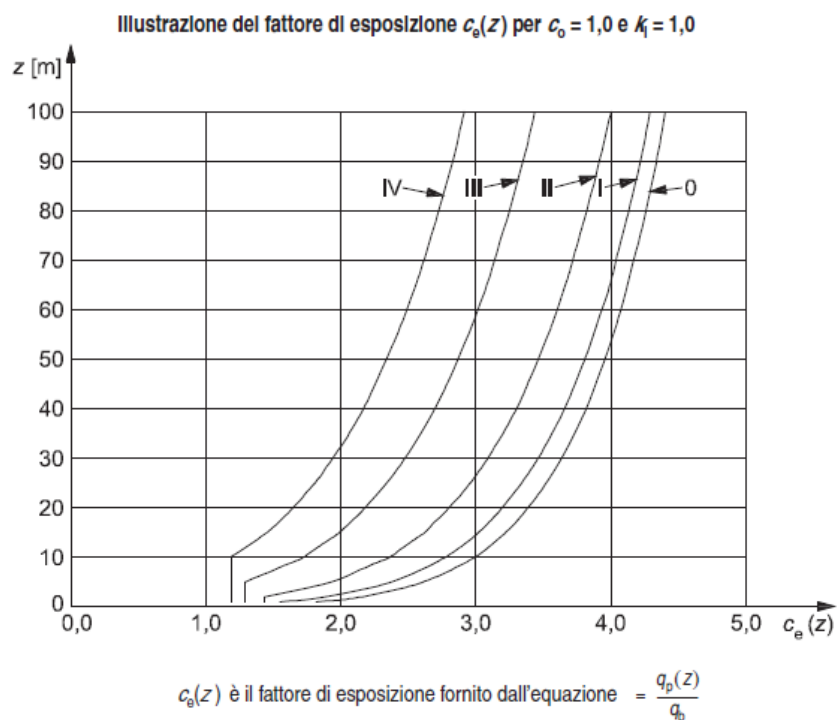

Figura 13 - Fattore di forza trasversale - Eurocodice 1991-1-4

$$c_{f,x} = c_{fx,0}$$

dove:

$c_{fx,0}$ indica il coefficiente di forza relativo all'impalcato in assenza di flusso di estremità libera

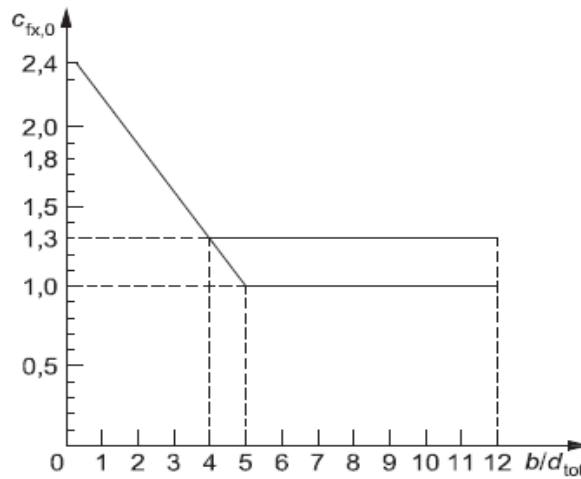
- a) Fase di costruzione, parapetti aperti (aperti più del 50%) e barriere di sicurezza aperte
- b) Parapetti solidi, barriere antirumore, barriere di sicurezza solide o traffico
- 1 Tipo di ponte
- 2 Travi reticolari separatamente



Figura 14 - Area effettiva - Eurocodice 1991-1-4



Figura 15 - Coefficiente di forza verticale - Eurocodice 1991-1-4

L'azione longitudinale del vento se non espressamente richiesta può essere trascurata. In generale, le forze spiranti da direzioni diverse non agiscono simultaneamente. Nel caso di azione verticale, essendo prodotta da un ampio ventaglio di direzioni è possibile combinarla con altri venti se il contributo aggiunto è sfavorevole.

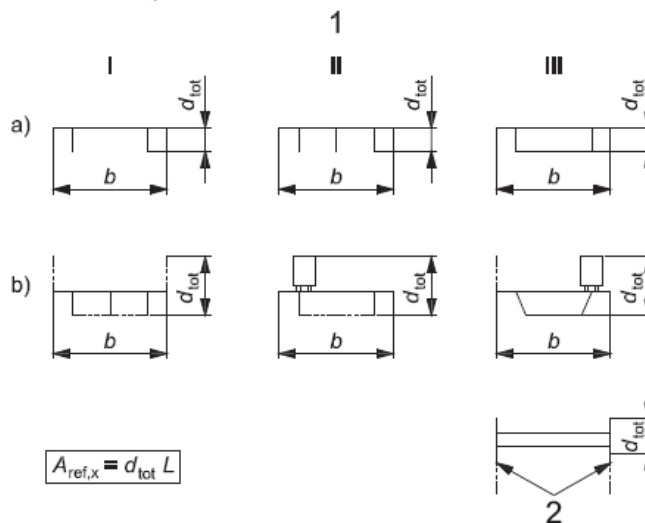
Progetto

IN17

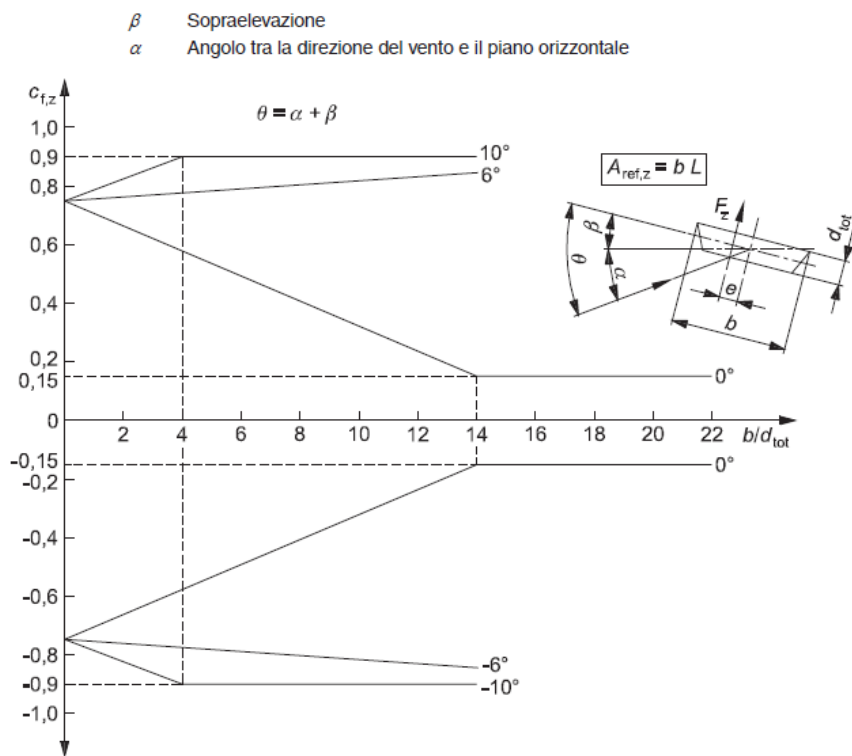
Lotto

12

Codifica

EI2CLVI1806001

A

- a) Struttura verticale per esempio edifici, ecc.
 - b) Oscillatore parallelo, per esempio strutture orizzontali come travi, ecc.
 - c) Strutture puntuali per esempio insegne, ecc.
- 1) Vento

$$z_s = 0,6 \times h \geq z_{\min} \quad z_s = h_1 + \frac{h}{2} \geq z_{\min} \quad z_s = h_1 + \frac{h}{2} \geq z_{\min}$$



Figura 16 - Altezza di riferimento - Eurocodice 1991-1-4

Condizione ponte			carico	scarico	
Altitudine sul livello del mare		as	150	150	m slm
Zona		Z	1	1	
Velocità di base di riferimento		Vb,0	25	25	m/s
Parametro di quota		a0	1000	1000	m
Parametro adimensionale		ks	0.4	0.4	1/s
Coefficiente di altitudine		ca	1	1	
Tempo di ritorno		Tr	150	150	anni
Velocità di riferimento		Vb	25	25	m/s
Parametri		cR	1.06	1.06	
Velocità di riferimento		Vr	26.5	26.5	m/s
Densità dell'aria		ρ	1.25	1.25	kg/m ³
Pressione cinetica di riferimento		qr	0.44	0.44	kN/m ²
Classe di rugosità del terreno			D	D	
Distanza dalla costa			>30	>30	km
Altitudine sul livello del mare			<500	<500	m
Categoria di esposizione del sito		Cat.	II	II	

GENERAL CONTRACTOR

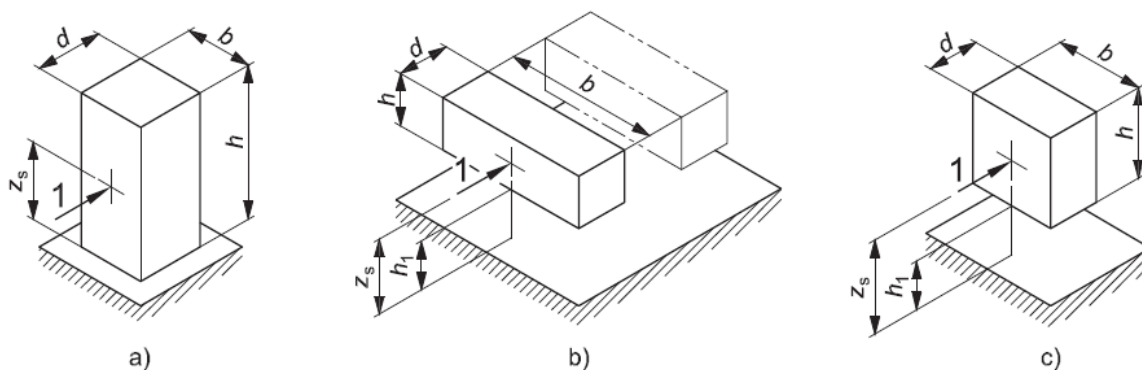

ALTA SORVEGLIANZA



Progetto

Lotto

Codifica

IN17

12

EI2CLVI1806001

A

Vento su impalcato							
Parametri			kr	0.19	0.19		
Parametri			z0	0.05	0.05		
Parametri			zmin	4	4		
Altezza piano appoggi			zapp	6.5	6.5	m	
Altezza di riferimento per l'impalcato			z	10.13	9.73	m	
Coefficiente di topografia			ct	1	1		
Coefficiente di esposizione			ce (z)	2.36	2.33		
Larghezza impalcato			b	13.4	13.4	m	
Altezza impalcato			hi	2.45	2.45	m	
Altezza armamento			ha	0.80	0.80	m	
Altezza barriere			hb	4.0	4.0	m	
Altezza treno			ht	4.0	4.0	m	
Altezza totale impalcato (comprese le barriere o treno)			dtot	7.25	6.45	m	
Rapporto di forma			b/dtot	1.85	2.08		
Coefficiente di forza (fig. 8.3 EC)			cfx	1.89	1.83		

Pressione cinetica di riferimento			qr	0.44	0.44	kN/m ²	
Coefficiente di esposizione			ce	2.36	2.33		
Coefficiente di forza			cfx	1.89	1.83		
Altezza di riferimento (EC 8.3.1 (4),(5))			d	7.25	6.45	m	
Forza statica equivalente a m/l			f	14.2	12.1	kN/m	
Pressione statica equivalente			p	1.96	1.88	kN/m ²	
Pressione statica equivalente (minima considerata)			pmin	2.5	2.5	kN/m ²	

Vento impalcato a ponte carico							
				sx	dx		
Forza statica equivalente			f	18.1	18.1	kN/m	
Luce impalcato			L	25.0	25.0	m	
Forza trasversale al piano appoggi			FT	227	227	kN	
Momento trasversale al piano appoggi			Mx	1643	1643	kNm	
Vento impalcato a ponte scarico							
				sx	dx		
Forza statica equivalente			f	16.1	16.1	kN/m	
Luce impalcato			L	25.0	25.0	m	
Forza trasversale al piano appoggi			FT	202	202	kN	
Momento trasversale al piano appoggi			Mx	1300	1300	kNm	

GENERAL CONTRACTOR 	ALTA SORVEGLIANZA 			
	Progetto IN17	Lotto 12	Codifica EI2CLVI1806001	A

6.7 Spinta litostatica del terrapieno

Si assume per il terreno a tergo delle spalle un angolo di attrito $\varphi' = 38^\circ$ ed un peso per unità di volume $\gamma_T = 20 \text{ kN/m}^3$.

Nell'ipotesi di spostamenti molto piccoli della struttura rispetto al terreno, la spinta del terrapieno viene valutata sulla base dello stato di riposo:

$$S(z) = k_0 \cdot \gamma_T \cdot z$$

in cui

$$k_0 = 1 - \text{sen}\varphi = 0.384 \quad \text{è il coefficiente di spinta a riposo}$$

6.8 Spinta statica del ballast sul terrapieno

La spinta viene valutata considerando il carico uniformemente distribuito rappresentativo dello strato di ballast presente al di sopra del terrapieno, e descritto nel §6.1 della presente relazione. Nell'ipotesi di spostamenti molto piccoli della struttura rispetto al terreno, la spinta del ballast viene valutata sulla base dello stato di riposo:

$$S(z) = k_0 \cdot q$$

in cui

$$k_0 = 1 - \text{sen}\varphi = 0.384 \quad \text{è il coefficiente di spinta a riposo}$$

6.9 Spinta statica del sovraccarico agente sul terrapieno

La spinta viene valutata considerando il sovraccarico accidentale ottenuto dalla ripartizione dei quattro carichi concentrati del modello di carico LM71, come descritto nel §6.4 della presente relazione. Nell'ipotesi di spostamenti molto piccoli della struttura rispetto al terreno, la spinta del sovraccarico accidentale viene valutata sulla base dello stato di riposo:

$$S(z) = k_0 \cdot q$$

in cui

$$k_0 = 1 - \text{sen}\varphi = 0.384 \quad \text{è il coefficiente di spinta a riposo}$$

GENERAL CONTRACTOR 	ALTA SORVEGLIANZA 			
	Progetto IN17	Lotto 12	Codifica EI2CLVI1806001	A

6.10 Azione Sismica (E)

L'azione sismica di progetto è rappresentata dalla massima accelerazione al suolo, definita in base alla pericolosità sismica di base del sito ove sorge l'opera in oggetto, la vita di riferimento e le caratteristiche del sottosuolo.

Di seguito si riportano i parametri di input utilizzati per la definizione dell'azione sismica.

6.10.1 Inquadramento Sismico

La determinazione della pericolosità sismica di base è definita a partire dall'ubicazione dell'opera e dalle sue caratteristiche progettuali come la vita nominale V_N e la classe d'uso C_u . Sulla base del "Manuale di Progettazione delle Opere Civili". I parametri identificativi dell'opera sono:

Vita Nominale	Classe d'Uso	Coeff. D'uso
100	III	1.5

La geo-localizzazione permette di ottenere le coordinate geografiche delle singole opere e individuare puntualmente la domanda sismica secondo gli spettri normativi rappresentativi delle due componenti (orizzontale e verticale), ovvero determinare i singoli parametri indipendenti di riferimento.



Figura 17 - Individuazione geografica dell'opera

In particolare, si è fatto riferimento alle seguenti coordinate:

Latitudine	45.389040
Longitudine	11.266419

GENERAL CONTRACTOR 	ALTA SORVEGLIANZA 			
	Progetto IN17	Lotto 12	Codifica E12CLVI1806001	A

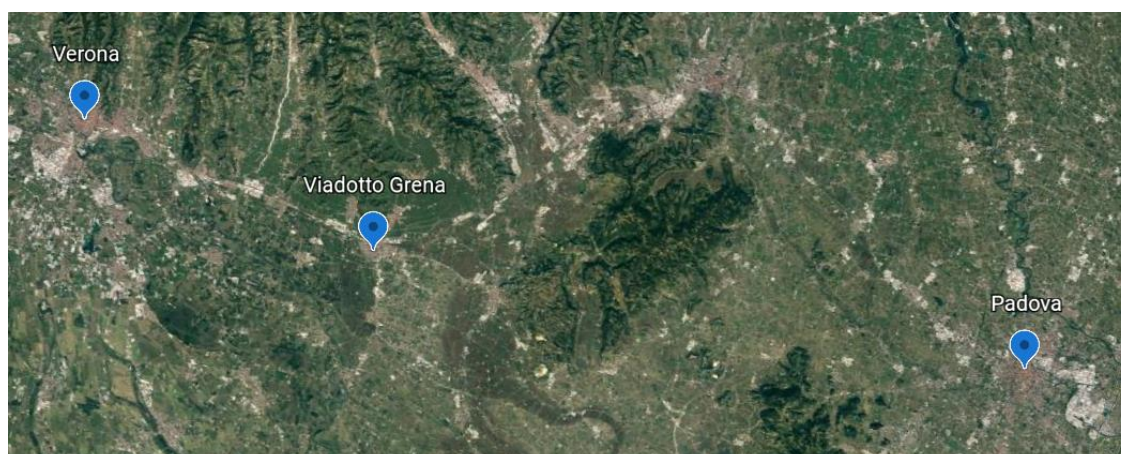
6.10.2 Definizione della domanda sismica

Secondo le NTC 2008 l'azione sismica viene considerata mediante spettri di risposta elastici in accelerazione. Sulla base dello studio geologico, i terreni in esame sono di tipo C, pianeggianti, tali da ricadere nella categoria topografica T1. Risulta quindi possibile tracciare lo spettro di riferimento normativo.

FASE 1. INDIVIDUAZIONE DELLA PERICOLOSITÀ DEL SITO

Ricerca per coordinate

LONGITUDINE

LATTUDINE

Ricerca per comune

REGIONE

PROVINCIA

COMUNE

Elaborazioni grafiche

Grafici spettri di risposta →

Variabilità dei parametri →

Elaborazioni numeriche

Tabella parametri →

Nodi del reticolo intorno al sito

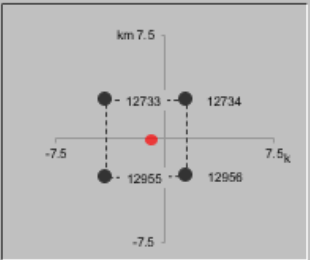

Reticolo di riferimento

Controlla sul
 Sito esterno al
 Interpolazione
 Interpolazione



La "Ricerca per comune" utilizza le ...coordinate ISTAT del comune per identificare il sito. Si sottolinea che ***all'interno del territorio comunale le azioni sismiche possono essere significativamente diverse da quelle così individuate e si consiglia, quindi, la "Ricerca per coordinate".

INTRO
FASE 1
FASE 2
FASE 3

Figura 18 - Sito di riferimento secondo "Spettri_NTC"

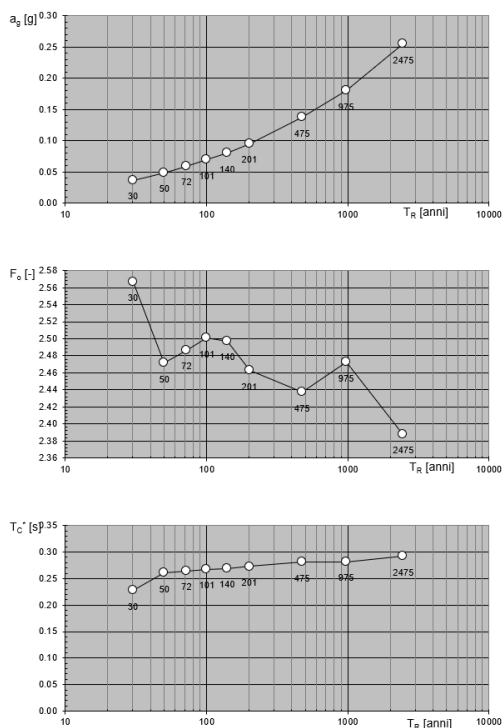

Spettri di risposta elastici per i periodi di ritorno T_R di riferimento

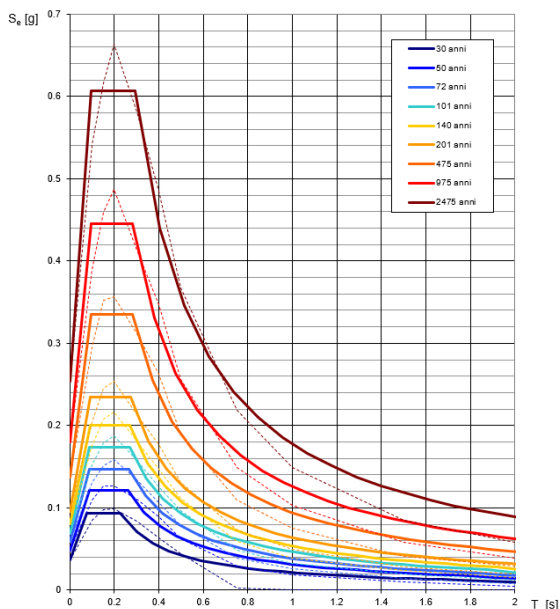

NOTA:
Con linea continua si rappresentano gli spettri di Normativa, con linea tratteggiata gli spettri del progetto S1-INGV da cui sono derivati.

Figura 19 - Parametri di riferimento del sito secondo "Spettri_NTC"

Valori dei parametri a_g , F_o , T_C^* per i periodi di ritorno T_R di riferimento

T_R [anni]	a_g [g]	F_o [-]	T_C^* [s]
30	0.037	2.567	0.227
50	0.049	2.471	0.260
72	0.059	2.487	0.264
101	0.069	2.501	0.268
140	0.080	2.497	0.269
201	0.095	2.462	0.273
475	0.137	2.437	0.281
975	0.180	2.472	0.282
2475	0.254	2.388	0.292

La verifica dell'idoneità del programma, l'utilizzo dei risultati da esso ottenuti sono onere e responsabilità esclusiva dell'utente. L'ANIDIS non potrà essere ritenuta responsabile dei danni risultanti dall'utilizzo dello stesso.

Figura 20 - Tabella riassuntiva degli stati limite di riferimento del sito in esame

<p>GENERAL CONTRACTOR</p> 	<p>ALTA SORVEGLIANZA</p> 			
	<p>Progetto IN17</p>	<p>Lotto 12</p>	<p>Codifica EI2CLVI1806001</p>	<p>A</p>

FASE 2. SCELTA DELLA STRATEGIA DI PROGETTAZIONE

Vita nominale della costruzione (in anni) - V_N info

Coefficiente d'uso della costruzione - c_U info

Valori di

Periodo di riferimento per la costruzione (in anni) - V_R info

Periodi di ritorno per la definizione dell'azione sismica (in anni) - T_R info

Stati limite di esercizio	SLO - $P_{VR} = 81\%$	<input type="text" value="90"/>
	SLD - $P_{VR} = 63\%$	<input type="text" value="151"/>
Stati limite ultimi - SLU	SLV - $P_{VR} = 10\%$	<input type="text" value="1424"/>
	SLC - $P_{VR} = 5\%$	<input type="text" value="2475"/>

Elaborazioni

- Grafici parametri azione
- Grafici spettri di risposta
- Tabella parametri azione

Strategia di progettazione

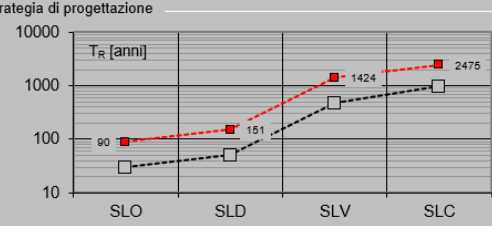

LEGENDA GRAFICO

- Strategia per costruzioni ordinarie
- Strategia scelta

INTRO
FASE 1
FASE 2
FASE 3

FASE 3. DETERMINAZIONE DELL'AZIONE DI PROGETTO

Stato Limite

Stato Limite considera info

Risposta sismica locale

Categoria di sottosuolo info $S_S = 1.397$ $C_C = 1.587$ info

Categoria topografica info $h/H = 0.000$ $S_T = 1.000$ info
(h=quota sito, H=altezza rilievo topografico)

Compon. orizzontale

Spettri di progetto elastico (SLE) $\xi = 5\%$ $\eta = 1.000$ info

Spettri di progetto inelastico (SLU) $q_0 = 1.5$ Regol. in altezza info

Compon. verticale

Spettri di progetto $q = 1$ $\eta = 1/q = 1.000$ info

Elaborazioni

- Grafici spettri di risposta
- Parametri e punti spettri di risposta

Spettri di risposta

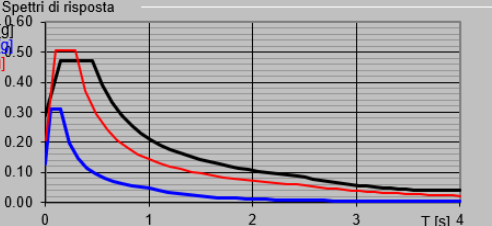

— Spettri di progetto - componente orizzontale

— Spettri di progetto - componente verticale

INTRO
FASE 1
FASE 2
FASE 3

Figura 21 - Definizione della domanda sismica allo SLV

Parametri e punti dello spettro di risposta orizzontale per lo stato limite: SLV

Parametri indipendenti

STATO LIMITE	SLV
a_g	0.207 g
F_o	2.438
T_c	0.286 s
S_s	1.397
C_c	1.587
S_T	1.000
q	1.500

Parametri dipendenti

S	1.397
η	0.667
T_B	0.151 s
T_C	0.454 s
T_D	2.429 s

Espressioni dei parametri dipendenti

$$S = S_s \cdot S_T \quad (\text{NTC-08 Eq. 3.2.5})$$

$$\eta = \sqrt{1.0 / (5 + \xi)} \geq 0.55; \quad \eta = 1/q \quad (\text{NTC-08 Eq. 3.2.6; §. 3.2.3.5})$$

$$T_B = T_c / 3 \quad (\text{NTC-07 Eq. 3.2.8})$$

$$T_C = C_c \cdot T_c \quad (\text{NTC-07 Eq. 3.2.7})$$

$$T_D = 4,0 \cdot a_g / g + 1,6 \quad (\text{NTC-07 Eq. 3.2.9})$$

Espressioni dello spettro di risposta (NTC-08 Eq. 3.2.4)

$$0 \leq T < T_B \quad S_e(T) = a_g \cdot S \cdot \eta \cdot F_o \cdot \left[\frac{T}{T_B} + \frac{1}{\eta \cdot F_o} \left(1 - \frac{T}{T_B} \right) \right]$$

$$T_B \leq T < T_C \quad S_e(T) = a_g \cdot S \cdot \eta \cdot F_o$$

$$T_C \leq T < T_D \quad S_e(T) = a_g \cdot S \cdot \eta \cdot F_o \cdot \left(\frac{T_C}{T} \right)$$

$$T_D \leq T \quad S_e(T) = a_g \cdot S \cdot \eta \cdot F_o \cdot \left(\frac{T_C T_D}{T^2} \right)$$

Lo spettro di progetto $S_d(T)$ per le verifiche agli Stati Limite Ultimi è ottenuto dalle espressioni dello spettro elastico $S_e(T)$ sostituendo η con ηq , dove q è il fattore di struttura. (NTC-08 § 3.2.3.5)

Punti dello spettro di risposta

	T [s]	Se [g]
	0.000	0.289
T_B ←	0.151	0.470
T_C ←	0.454	0.470
	0.548	0.390
	0.642	0.333
	0.736	0.290
	0.830	0.257
	0.924	0.231
	1.018	0.210
	1.112	0.192
	1.206	0.177
	1.300	0.164
	1.394	0.153
	1.488	0.143
	1.583	0.135
	1.677	0.127
	1.771	0.121
	1.865	0.115
	1.959	0.109
	2.053	0.104
	2.147	0.099
	2.241	0.095
	2.335	0.091
T_D ←	2.429	0.088
	2.504	0.083
	2.579	0.078
	2.653	0.074
	2.728	0.070
	2.803	0.066
	2.878	0.063
	2.953	0.060
	3.027	0.057
	3.102	0.054
	3.177	0.051
	3.252	0.049
	3.327	0.047
	3.402	0.045
	3.476	0.043
	3.551	0.041
	3.626	0.041
	3.701	0.041
	3.776	0.041
	3.850	0.041
	3.925	0.041
	4.000	0.041

La verifica dell'idoneità del programma, l'utilizzo dei risultati da esso ottenuti sono onere e responsabilità esclusiva dell'utente. L'ANIDIS non potrà essere ritenuta responsabile dei danni risultanti dall'utilizzo dello stesso.

Figura 22 – Parametri indipendenti e dipendenti spettro orizzontale allo SLV $q=1.5$

GENERAL CONTRACTOR 	ALTA SORVEGLIANZA 			
	Progetto IN17	Lotto 12	Codifica EI2CLVI1806001	A

6.10.3 Calcolo dell'azione Sismica

L'azione sismica viene considerata attraverso un'analisi pseudo-statica. In particolare, le azioni di inerzia in direzione orizzontale sono calcolate come:

$$F_h = k_h \cdot W$$

in cui k_h è il coefficiente sismico orizzontale:

$$k_h = \beta_m \cdot \frac{a_{max}}{g}$$

L'accelerazione orizzontale massima attesa al sito a_{max} è valutata con la relazione:

$$a_{max} = S \cdot a_g = S_S \cdot S_T \cdot a_g$$

dove:

- S = coefficiente che comprende l'effetto dell'amplificazione stratigrafica (S_S) e dell'amplificazione topografica (S_T);
- a_g = accelerazione orizzontale massima attesa su sito di riferimento rigido.

Il coefficiente β_m assume valore unitario, come definito nel § 7.11.6.2.1 delle NTC 2008 in riferimento a muri che non siano in grado di subire spostamenti relativi rispetto al terreno.

Per le azioni inerziali in direzione verticale, invece, risulta valida la seguente espressione:

$$F_v = k_v \cdot W$$

dove:

$$k_v = \pm 0.5 \cdot k_h$$

Essendo la massima accelerazione orizzontale attesa al sito pari a $0.291g$, si ottengono, per il coefficiente sismico orizzontale e per quello verticale, i seguenti valori:

- $k_h = 0.291$
- $k_v = 0.146$

GENERAL CONTRACTOR 	ALTA SORVEGLIANZA 			
	Progetto IN17	Lotto 12	Codifica EI2CLVI1806001	A

6.11 Spinta del terrapieno in condizioni sismiche

La spinta esercitata dal terrapieno in condizioni sismiche viene valutata con la teoria di Mononobe-Okabe, considerando il raggiungimento delle condizioni di equilibrio limite attivo:

$$S_{a,E} = S_a + \Delta S_{a,E}$$

dove S_a rappresenta la spinta attiva del terreno valutata in condizioni statiche, e $\Delta S_{a,E}$ l'incremento dovuto all'azione sismica.

In particolare, la spinta attiva in condizioni statiche è:

$$S_a(z) = k_a \cdot \gamma_T \cdot z$$

dove k_a viene valutato con la formula di Rankine:

$$k_a = \frac{1 - \sin\varphi'}{1 + \sin\varphi'} = 0.238$$

L'espressione di Mononobe-Okabe permette di calcolare direttamente la risultante delle due componenti, che risulta quindi pari a:

$$S_{a,E}(z) = k_{a,E} \cdot \gamma_T \cdot z \cdot (1 \pm k_v)$$

Il coefficiente di spinta attiva in condizioni sismiche viene calcolato come:

$$K_{a,E} = \frac{\sin^2(\alpha + \varphi - \theta)}{\cos\theta \cdot \sin^2\alpha \cdot \sin(\alpha - \delta - \theta) \left[1 + \sqrt{\frac{\sin(\varphi + \delta) \cdot \sin(\varphi - \beta - \theta)}{\sin(\alpha - \delta - \theta) \cdot \sin(\alpha + \beta)}} \right]^2}$$

dove:

- α = angolo di inclinazione rispetto all'orizzontale del paramento del muro, pari a 90°;
- φ = angolo d'attrito del terrapieno, pari a 38°;
- δ = angolo d'attrito muro-terreno, pari a 0°;
- β = angolo di inclinazione rispetto all'orizzontale della superficie del terrapieno, pari a 0°.

GENERAL CONTRACTOR 	ALTA SORVEGLIANZA 			
	Progetto IN17	Lotto 12	Codifica EI2CLVI1806001	A



Figura 23 – Parametri per il calcolo del coefficiente di spinta attiva in condizioni sismiche

L'angolo θ tiene conto invece della presenza della componente verticale dell'azione sismica:

$$\theta = \arctan\left(\frac{k_h}{1 \pm k_v}\right)$$

In particolare, nel calcolo di θ e in quello di $S_{a,E}$ si è considerato solo il caso $1 - k_v$ essendo risultato essere quello più gravoso.

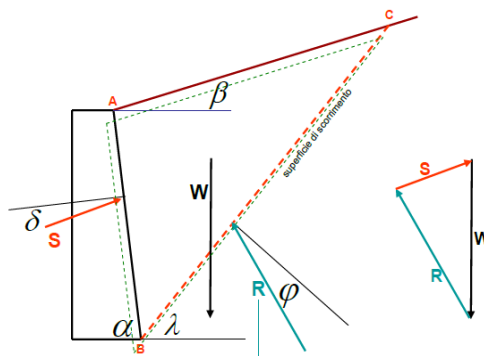
Nei calcoli si utilizza un coefficiente di spinta attiva in condizioni sismiche $k_{a,E} = 0.466$.

6.12 Spinta del ballast sul terrapieno in condizioni sismiche

La spinta viene valutata, attraverso l'espressione di Mononobe-Okabe, considerando il carico uniformemente distribuito rappresentativo dello strato di ballast presente al di sopra del terrapieno, nell'ipotesi di raggiungimento delle condizioni di equilibrio limite attivo:

$$S_{a,E}(z) = k_{a,E} \cdot q \cdot (1 - k_v)$$

in cui:

- $q = 16.0 \text{ kN/m}^2$ è il carico del ballast;
- $k_{a,E} = 0.466$ è il coefficiente di spinta attiva in condizioni sismiche.

6.13 Spinta del sovraccarico agente sul terrapieno in condizioni sismiche

La spinta viene valutata, attraverso l'espressione di Mononobe-Okabe, considerando il sovraccarico accidentale ottenuto dalla ripartizione dei quattro carichi concentrati del modello di carico LM71, nell'ipotesi di raggiungimento delle condizioni di equilibrio limite attivo:

GENERAL CONTRACTOR 	ALTA SORVEGLIANZA 			
	Progetto IN17	Lotto 12	Codifica EI2CLVI1806001	A

$$S_{a,E}(z) = k_{a,E} \cdot q \cdot (1 - k_v)$$

in cui:

- $q = 57.3 \text{ kN/m}^2$ è il carico del ballast;
- $k_{a,E} = 0.466$ è il coefficiente di spinta attiva in condizioni sismiche.

6.14 Azioni di inerzia legate alla massa dell'impalcato

Le azioni inerziali trasmesse dall'impalcato sono dovute alla massa degli elementi strutturali e non strutturali, ed al 20% della massa dei treni di carico teorici considerati.

Si riassumono di seguito le azioni verticali provenienti dall'impalcato ed agenti sugli apparecchi d'appoggio.

	Carichi permanenti strutturali	g1	3170	kN	
	Carichi permanenti non strutturali	g2	2695	kN	
	Carichi da traffico verticali	Q1	3536	kN	

In direzione longitudinale l'inerzia di tutto l'impalcato viene assorbita dalla spalla con sistema di vincolo di tipo fisso, mentre nella direzione trasversale e in quella verticale viene ripartita fra la spalla e la pila.

$$F_{h,long} = 2 \cdot k_h \cdot (g_1 + g_2 + 0.2 \cdot Q_1) = 3831 \text{ kN}$$

$$F_{h,trasv} = k_h \cdot (g_1 + g_2 + 0.2 \cdot Q_1) = 1916 \text{ kN}$$

$$F_v = k_v \cdot (g_1 + g_2 + 0.2 \cdot Q_1) = 958 \text{ kN}$$

6.15 Azioni di inerzia legate alla massa degli elementi strutturali

Le azioni di inerzia degli elementi strutturali sono introdotte nel modello di calcolo come carichi ripartiti per unità di superficie.

In particolare, in direzione orizzontale tali azioni sono calcolate come:

$$p_h = k_h \cdot \gamma_c \cdot t$$

in cui:

<p>GENERAL CONTRACTOR</p> 	<p>ALTA SORVEGLIANZA</p> 			
	<p>Progetto IN17</p>	<p>Lotto 12</p>	<p>Codifica EI2CLVI1806001</p>	<p>A</p>

- $k_h = 0.291$ è il coefficiente sismico orizzontale
- γ_c è il peso specifico del calcestruzzo, assunto pari a 25 kN/m^3
- t è lo spessore dei diversi elementi strutturali costituenti la spalla

Si ottengono di conseguenza i seguenti carichi ripartiti:

$p_h = 14.6 \text{ kN/m}^2$ per il muro frontale;

$p_h = 4.4 \text{ kN/m}^2$ per la trave paraghiaia;

$p_h = 9.1 \text{ kN/m}^2$ per i muri andatori (parte inferiore);

$p_h = 4.0 \text{ kN/m}^2$ per i muri andatori (parte superiore);

$p_h = 14.6 \text{ kN/m}^2$ per la platea di fondazione.

In direzione verticale, invece, le azioni inerziali sono calcolate come:

$$p_v = k_v \cdot \gamma_c \cdot t$$

dove $k_v = 0.146$ è il coefficiente sismico verticale.

I carichi applicati nel modello sono quindi i seguenti:

$p_v = 7.3 \text{ kN/m}^2$ per il muro frontale;

$p_v = 2.2 \text{ kN/m}^2$ per la trave paraghiaia;

$p_v = 4.6 \text{ kN/m}^2$ per i muri andatori (parte inferiore);

$p_v = 2.0 \text{ kN/m}^2$ per i muri andatori (parte superiore);

$p_v = 7.3 \text{ kN/m}^2$ per la platea di fondazione.

6.16 Azioni di inerzia legate alla massa del terrapieno

La risultante della forza di inerzia in direzione orizzontale viene calcolata come:

$$F_h = k_h \cdot W$$

dove W è il peso del volume di terreno all'interno del cuneo di spinta attiva.

Le azioni di inerzia legate alla massa del terrapieno sono introdotte nel modello di calcolo come carichi ripartiti per unità di superficie. In particolare, per il sisma in direzione longitudinale la pressione è applicata sulla superficie interna del muro frontale, ed è pari a:

$$p_{long} = 33.2 \text{ kN/m}^2$$

GENERAL CONTRACTOR 	ALTA SORVEGLIANZA 			
	Progetto IN17	Lotto 12	Codifica EI2CLVI1806001	A

Per quello in direzione trasversale la pressione è applicata sulla superficie interna del muro andatore, ed è pari a:

$$p_{trasv} = 33.2 \text{ kN/m}^2$$

In direzione verticale, invece, la risultante della forza di inerzia viene calcolata come:

$$F_v = k_v \cdot W$$

dove W in questo caso è pari al peso dell'intero terrapieno. Questa azione è introdotta nel modello come un carico verticale per unità di superficie applicato sull'area di platea compresa fra il muro frontale e i due muri andatori. Tale pressione risulta quindi pari a:

$$p_{vert} = 24.8 \text{ kN/m}^2$$

6.17 Azioni di inerzia legate alla massa del ballast sul terrapieno

La risultante della forza d'inerzia in direzione orizzontale è calcolata come:

$$F_h = k_h \cdot W_b$$

dove W_b è il peso complessivo del ballast presente sul terrapieno.

Tale azione viene introdotta nel modello come una forza per unità di lunghezza applicata in testa alla trave paraghiaia, per il sisma in direzione longitudinale, ed in testa al muro andatore per il sisma in direzione trasversale.

$$f_{long} = 56.7 \text{ kN/m}$$

$$f_{trasv} = 44.3 \text{ kN/m}$$

In direzione longitudinale questo carico è applicato su una larghezza pari a 9.5 m, mentre in quella trasversale su tutta la lunghezza del muro andatore.

GENERAL CONTRACTOR 	ALTA SORVEGLIANZA 			
	Progetto IN17	Lotto 12	Codifica EI2CLVI1806001	A

6.18 Azioni di inerzia legate al sovraccarico agente sul terrapieno

La risultante della forza d'inerzia in direzione orizzontale è calcolata come:

$$F_h = k_h \cdot W_q$$

dove W_q è il peso complessivo del sovraccarico accidentale agente sul terrapieno.

In maniera analoga a quanto descritto nel precedente paragrafo, tale azione viene applicata nel modello come una forza per unità di lunghezza in testa alla trave paraghiaia, per il sisma in direzione longitudinale, ed in testa al muro andatore per il sisma in direzione trasversale.

$$f_{long} = 202.9 \text{ kN/m}$$

$$f_{trasv} = 100.2 \text{ kN/m}$$

Per considerare l'area effettivamente caricata, tali forze sono applicate su una larghezza di 6.0 m in direzione longitudinale, e su tutta la lunghezza del muro andatore in quella trasversale.

<p>GENERAL CONTRACTOR</p> 	<p>ALTA SORVEGLIANZA</p> 			
	<p>Progetto</p> <p>IN17</p>	<p>Lotto</p> <p>12</p>	<p>Codifica</p> <p>EI2CLVI1806001</p>	<p>A</p>

7. CONDIZIONI ELEMENTARI E COMBINAZIONI DI CARICO

Le verifiche di sicurezza strutturali sono state condotte utilizzando combinazioni di carico definite in ottemperanza alle NTC 2008, secondo quanto riportato nei paragrafi 2.5.3, 5.1.3.12. Di seguito sono mostrati i coefficienti parziali di sicurezza utilizzati allo SLU ed i coefficienti di combinazione adoperati per i carichi variabili nella progettazione delle strutture da ponte.

2.5.3 COMBINAZIONI DELLE AZIONI

Ai fini delle verifiche degli stati limite si definiscono le seguenti combinazioni delle azioni.

- Combinazione fondamentale, generalmente impiegata per gli stati limite ultimi (SLU):

$$\gamma_{G1} \cdot G_1 + \gamma_{G2} \cdot G_2 + \gamma_P \cdot P + \gamma_{Q1} \cdot Q_{k1} + \gamma_{Q2} \cdot \psi_{02} \cdot Q_{k2} + \gamma_{Q3} \cdot \psi_{03} \cdot Q_{k3} + \dots \quad (2.5.1)$$

- Combinazione caratteristica (rara), generalmente impiegata per gli stati limite di esercizio (SLE) irreversibili, da utilizzarsi nelle verifiche alle tensioni ammissibili di cui al § 2.7:

$$G_1 + G_2 + P + Q_{k1} + \psi_{02} \cdot Q_{k2} + \psi_{03} \cdot Q_{k3} + \dots \quad (2.5.2)$$

- Combinazione frequente, generalmente impiegata per gli stati limite di esercizio (SLE) reversibili:

$$G_1 + G_2 + P + \psi_{11} \cdot Q_{k1} + \psi_{22} \cdot Q_{k2} + \psi_{23} \cdot Q_{k3} + \dots \quad (2.5.3)$$

- Combinazione quasi permanente (SLE), generalmente impiegata per gli effetti a lungo termine:

$$G_1 + G_2 + P + \psi_{21} \cdot Q_{k1} + \psi_{22} \cdot Q_{k2} + \psi_{23} \cdot Q_{k3} + \dots \quad (2.5.4)$$

- Combinazione sismica, impiegata per gli stati limite ultimi e di esercizio connessi all'azione sismica E (v. § 3.2):

$$E + G_1 + G_2 + P + \psi_{21} \cdot Q_{k1} + \psi_{22} \cdot Q_{k2} + \dots \quad (2.5.5)$$

- Combinazione eccezionale, impiegata per gli stati limite ultimi connessi alle azioni eccezionali di progetto A_d (v. § 3.6):

$$G_1 + G_2 + P + A_d + \psi_{21} \cdot Q_{k1} + \psi_{22} \cdot Q_{k2} + \dots \quad (2.5.6)$$

Nelle combinazioni per SLE, si intende che vengono omessi i carichi Q_{kj} che danno un contributo favorevole ai fini delle verifiche e, se del caso, i carichi G_2 .

		Coefficiente	EQU ⁽¹⁾	A1 STR	A2 GEO	Combinazione eccezionale	Combinazione Sismica
Carichi permanenti	favorevoli	γ_{G1}	0,90	1,00	1,00	1,00	1,00
	sfavorevoli		1,10	1,35	1,00	1,00	1,00
Carichi permanenti non strutturali ⁽²⁾	favorevoli	γ_{G2}	0,00	0,00	0,00	1,00	1,00
	sfavorevoli		1,50	1,50	1,30	1,00	1,00
Ballast ⁽³⁾	favorevoli	γ_B	0,90	1,00	1,00	1,00	1,00
	sfavorevoli		1,50	1,50	1,30	1,00	1,00
Carichi variabili da traffico ⁽⁴⁾	favorevoli	γ_Q	0,00	0,00	0,00	0,00	0,00
	sfavorevoli		1,45	1,45	1,25	0,20 ⁽⁵⁾	0,20 ⁽⁵⁾
Carichi variabili	favorevoli	γ_{Qi}	0,00	0,00	0,00	0,00	0,00
	sfavorevoli		1,50	1,50	1,30	1,00	0,00
Precompressione	favorevole	γ_P	0,90	1,00	1,00	1,00	1,00
	sfavorevole		1,00 ⁽⁶⁾	1,00 ⁽⁷⁾	1,00	1,00	1,00

⁽¹⁾ Equilibrio che non coinvolga i parametri di deformabilità e resistenza del terreno; altrimenti si applicano i valori di GEO.

⁽²⁾ Nel caso in cui i carichi permanenti non strutturali (ad es. carichi permanenti portati) siano compiutamente definiti si potranno adottare gli stessi coefficienti validi per le azioni permanenti.

⁽³⁾ Quando si prevedano variazioni significative del carico dovuto al ballast, se ne dovrà tener conto esplicitamente nelle verifiche.

⁽⁴⁾ Le componenti delle azioni da traffico sono introdotte in combinazione considerando uno dei gruppi di carico gr della Tab. 5.2.IV.

⁽⁵⁾ Aliquota di carico da traffico da considerare.

⁽⁶⁾ 1,30 per instabilità in strutture con precompressione esterna

⁽⁷⁾ 1,20 per effetti locali

Azioni		ψ_0	ψ_1	ψ_2
Azioni singole da traffico	Carico sul rilevato a tergo delle spalle	0,80	0,50	0,0
	Azioni aerodinamiche generate dal transito dei convogli	0,80	0,50	0,0
Gruppi di carico	gr1	0,80 ⁽²⁾	0,80 ⁽¹⁾	0,0
	gr2	0,80 ⁽²⁾	0,80 ⁽¹⁾	-
	gr3	0,80 ⁽²⁾	0,80 ⁽¹⁾	0,0
	gr4	1,00	1,00 ⁽¹⁾	0,0
Azioni del vento	F_{Wk}	0,60	0,50	0,0
Azioni da neve	in fase di esecuzione	0,80	0,0	0,0
	SLU e SLE	0,0	0,0	0,0
Azioni termiche	T_k	0,60	0,60	0,50

(1) 0,80 se è carico solo un binario, 0,60 se sono carichi due binari e 0,40 se sono carichi tre o più binari.

(2) Quando come azione di base venga assunta quella del vento, i coefficienti ψ_0 relativi ai gruppi di carico delle azioni da traffico vanno assunti pari a 0,0.

GENERAL CONTRACTOR 	ALTA SORVEGLIANZA 			
	Progetto IN17	Lotto 12	Codifica EI2CLVI1806001	A

	Azioni	Ψ_0	Ψ_1	Ψ_2
Azioni singole da traffico	Treno di carico LM 71	0,80 ⁽³⁾	⁽¹⁾	0,0
	Treno di carico SW /0	0,80 ⁽³⁾	0,80	0,0
	Treno di carico SW/2	0,0 ⁽³⁾	0,80	0,0
	Treno scarico	1,00 ⁽³⁾	-	-
	Centrifuga	⁽²⁾ ⁽³⁾	⁽²⁾	⁽²⁾
	Azione laterale (serpeggio)	1,00 ⁽³⁾	0,80	0,0

(1) 0,80 se è carico solo un binario, 0,60 se sono carichi due binari e 0,40 se sono carichi tre o più binari.

(2) Si usano gli stessi coefficienti Ψ adottati per i carichi che provocano dette azioni.

(3) Quando come azione di base venga assunta quella del vento, i coefficienti Ψ_0 relativi ai gruppi di carico delle azioni da traffico vanno assunti pari a 0,0.

Nel seguito si riportano le azioni considerate ai fini della valutazione delle sollecitazioni agenti sulle sottostrutture e quindi, delle verifiche strutturali.

GENERAL CONTRACTOR



ALTA SORVEGLIANZA



Progetto

Lotto

Codifica

IN17

12

EI2CLVI1806001

A

Caso di carico	SLU_1	SLU_2	SLE rara_1	SLE rara_2	SLE freq_1	SLE freq_2	SLE q.p.
Peso proprio elementi strutturali	1.35	1.35	1	1	1	1	1
Peso proprio terrapieno	1.35	1.35	1	1	1	1	1
Peso proprio ballast	1.5	1.5	1	1	1	1	1
Sovraccarico accidentale	1.45	0	1	0	0.6	0	0
Permanenti strutturali impalcato	1.35	1.35	1	1	1	1	1
Permanenti non strutturali impalcato	1.5	1.5	1	1	1	1	1
Carichi mobili impalcato	1.45	1.45	1	1	0.6	0.6	0
Spinta litostatica	1.35	1.35	1	1	1	1	1
Spinta statica ballast	1.5	1.5	1	1	1	1	1
Spinta statica sovraccarico	1.45	0	1	0	0.6	0	0
Frenatura/avviamento	1.45	1.45	1	1	0.6	0.6	0
Azione centrifuga	0.725	0.725	0.5	0.5	0.6	0.6	0
Serpeggio	0.725	0.725	0.5	0.5	0.6	0.6	0
Vento	0.9	0.9	0.6	0.6	0	0	0
Resistenze parassite permanenti	1.35	1.35	1	1	1	1	1
Resistenze parassite mobili	1.45	1.45	1	1	1	1	1
Inerzia elementi strutturali X	0	0	0	0	0	0	0
Inerzia elementi strutturali Y	0	0	0	0	0	0	0
Inerzia elementi strutturali Z+	0	0	0	0	0	0	0
Inerzia elementi strutturali Z-	0	0	0	0	0	0	0
Inerzia impalcato X	0	0	0	0	0	0	0
Inerzia impalcato Y	0	0	0	0	0	0	0
Inerzia impalcato Z+	0	0	0	0	0	0	0
Inerzia impalcato Z-	0	0	0	0	0	0	0
Inerzia terrapieno X	0	0	0	0	0	0	0
Inerzia terrapieno Y	0	0	0	0	0	0	0
Inerzia terrapieno Z+	0	0	0	0	0	0	0
Inerzia terrapieno Z-	0	0	0	0	0	0	0
Inerzia ballast X	0	0	0	0	0	0	0
Inerzia ballast Y	0	0	0	0	0	0	0
Inerzia sovraccarico accidentale X	0	0	0	0	0	0	0
Inerzia sovraccarico accidentale Y	0	0	0	0	0	0	0
Spinta attiva terrapieno	0	0	0	0	0	0	0
Sovraspinta sismica terrapieno X	0	0	0	0	0	0	0
Sovraspinta sismica terrapieno Y	0	0	0	0	0	0	0
Spinta sismica ballast X	0	0	0	0	0	0	0
Spinta sismica ballast Y	0	0	0	0	0	0	0
Spinta sismica sovraccarico accidentale X	0	0	0	0	0	0	0
Spinta sismica sovraccarico accidentale Y	0	0	0	0	0	0	0

Nelle combinazioni frequenti, utilizzate per le verifiche allo stato limite di apertura delle fessure, si considerano i coefficienti validi per le combinazioni rare, riferiti al gruppo di carico 4, così da rispettare le prescrizioni fornite dal "Manuale di Progettazione delle Opere Civili", più stringenti rispetto a quelle presenti in NTC.

GENERAL CONTRACTOR



ALTA SORVEGLIANZA



Progetto

Lotto

Codifica

IN17

12

EI2CLVI1806001

A

Caso di carico	Ex+0.3Ey+0.3Ez+	Ex+0.3Ey+0.3Ez-	0.3Ex+Ey+0.3Ez+	0.3Ex+Ey+0.3Ez-	0.3Ex+0.3Ey+Ez+	0.3Ex+0.3Ey+Ez-
Peso proprio elementi strutturali	1	1	1	1	1	1
Peso proprio terrapieno	1	1	1	1	1	1
Peso proprio ballast	1	1	1	1	1	1
Sovraccarico accidentale	0.2	0.2	0.2	0.2	0.2	0.2
Permanenti strutturali impalcato	1	1	1	1	1	1
Permanenti non strutturali impalcato	1	1	1	1	1	1
Carichi mobili impalcato	0.2	0.2	0.2	0.2	0.2	0.2
Spinta litostatica	0	0	0	0	0	0
Spinta statica ballast	0	0	0	0	0	0
Spinta statica sovraccarico	0	0	0	0	0	0
Frenatura/avviamento	0	0	0	0	0	0
Azione centrifuga	0	0	0	0	0	0
Serpeggio	0	0	0	0	0	0
Vento	0	0	0	0	0	0
Resistenze parassite permanenti	1	1	1	1	1	1
Resistenze parassite mobili	0.2	0.2	0.2	0.2	0.2	0.2
Inerzia elementi strutturali X	1	1	0.3	0.3	0.3	0.3
Inerzia elementi strutturali Y	0.3	0.3	1	1	0.3	0.3
Inerzia elementi strutturali Z+	0.3	0	0.3	0	1	0
Inerzia elementi strutturali Z-	0	0.3	0	0.3	0	1
Inerzia impalcato X	1	1	0.3	0.3	0.3	0.3
Inerzia impalcato Y	0.3	0.3	1	1	0.3	0.3
Inerzia impalcato Z+	0.3	0	0.3	0	1	0
Inerzia impalcato Z-	0	0.3	0	0.3	0	1
Inerzia terrapieno X	1	1	0.3	0.3	0.3	0.3
Inerzia terrapieno Y	0.3	0.3	1	1	0.3	0.3
Inerzia terrapieno Z+	0.3	0	0.3	0	1	0
Inerzia terrapieno Z-	0	0.3	0	0.3	0	1
Inerzia ballast X	1	1	0.3	0.3	0.3	0.3
Inerzia ballast Y	0.3	0.3	1	1	0.3	0.3
Inerzia sovraccarico accidentale X	0.2	0.2	0.06	0.06	0.06	0.06
Inerzia sovraccarico accidentale Y	0.06	0.06	0.2	0.2	0.06	0.06
Spinta attiva terrapieno	1	1	1	1	1	1
Sovraspinta sismica terrapieno X	1	1	0.3	0.3	0.3	0.3
Sovraspinta sismica terrapieno Y	0.3	0.3	1	1	0.3	0.3
Spinta sismica ballast X	1	1	0.3	0.3	0.3	0.3
Spinta sismica ballast Y	0.3	0.3	1	1	0.3	0.3
Spinta sismica sovraccarico accidentale X	0.2	0.2	0.06	0.06	0.06	0.06
Spinta sismica sovraccarico accidentale Y	0.06	0.06	0.2	0.2	0.06	0.06

Per quanto riguarda la risposta alle diverse componenti dell'azione sismica, poiché si è adottata un'analisi in campo lineare, essa può essere calcolata separatamente per ciascuna delle componenti. Gli effetti sulla struttura (sollecitazioni, deformazioni, spostamenti, ecc) sono combinate successivamente applicando l'espressione

$$1.00 \cdot Ex + 0.30 \cdot Ey + 0.30 \cdot Ez$$

con rotazione ed inversione dei coefficienti moltiplicativi e conseguente individuazione degli effetti più gravosi.

8. VERIFICHE STRUTTURALI

Si riportano di seguito le verifiche dei singoli elementi strutturali. Al fine di garantire una corretta interpretazione dei risultati delle analisi condotte si illustrano di seguito le convenzioni relative ai segni delle caratteristiche della sollecitazione interna caratterizzanti gli elementi "plate".



Figura 24 – Posizioni di output delle forze dell'elemento piastra per unità di lunghezza e convenzione del segno

Progetto

Lotto

Codifica

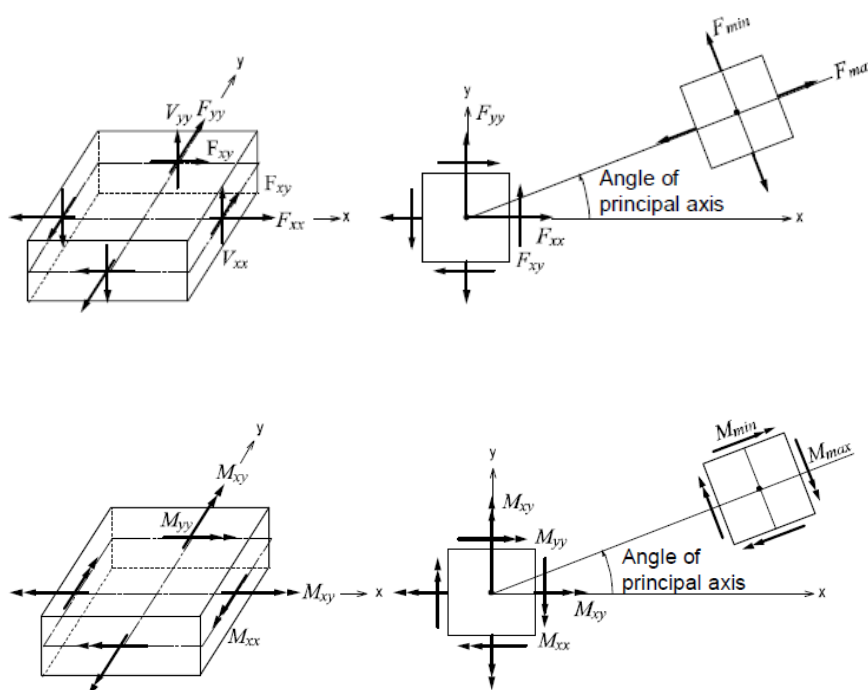
IN17

12

EI2CLVI1806001

A



Figura 25 – Assi locali per gli elementi dei muri



Figura 26 – Assi locali per gli elementi della platea di fondazione

GENERAL CONTRACTOR 	ALTA SORVEGLIANZA 			
	Progetto IN17	Lotto 12	Codifica EI2CLVI1806001	A

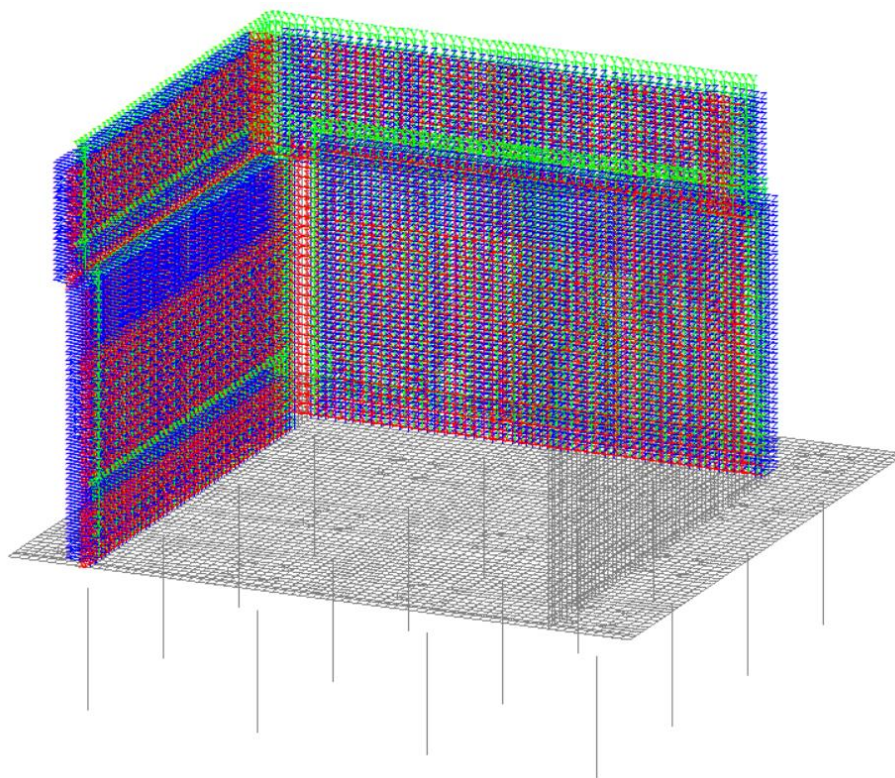
9. MURI

Le verifiche dei muri sono state condotte con riferimento ad elementi omogenei (per spessore ed armatura) soggetti a sforzo normale, momento flettente e taglio. A tal proposito sono state definite delle section-cut, ossia delle linee di integrazione delle caratteristiche della sollecitazione interna che rappresentano le tracce del piano medio degli elementi nel piano in cui si effettuano le verifiche.

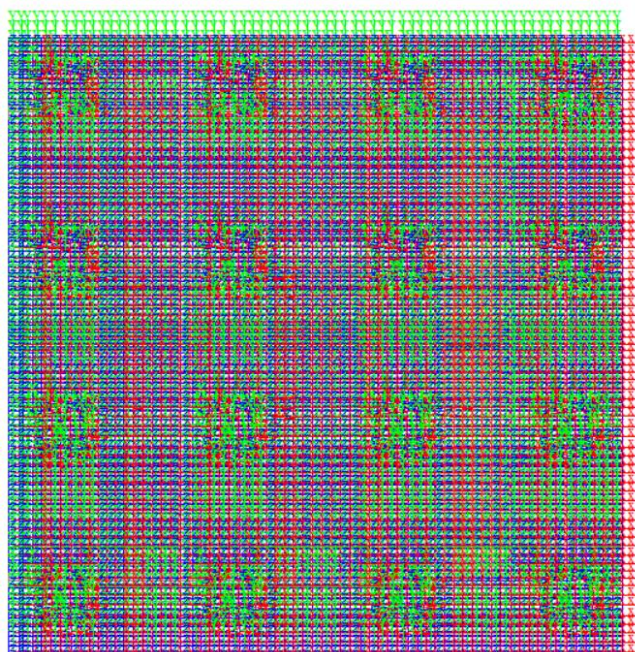
Il singolo elemento è stato verificato a pressoflessione retta, secondo quanto riportato al punto 4.1.2.1.2.4 del DM 2008 e a taglio, secondo quanto riportato al punto 4.1.2.1.3.1 della medesima normativa. Tale procedimento consente di valutare la capacità resistente locale dell'elemento, trascurando, a vantaggio di sicurezza, la capacità di ridistribuire le sollecitazioni.

Con riferimento all'elemento fessurato da momento flettente, la resistenza al taglio, in assenza di armatura trasversale, si valuta come:

$$V_{Rd} = \left[0.18 \cdot k \cdot (100 \cdot \rho_l \cdot f_{ck})^{1/3} / \gamma_c + 0.15 \cdot \sigma_{cp} \right] \cdot b_w \cdot d \geq (v_{\min} + 0.15 \cdot \sigma_{cp}) \cdot b_w \cdot d$$

dove:

$$k = 1 + (200 / d)^{1/2} \leq 2$$

$$v_{\min} = 0.035 \cdot k^{3/2} \cdot f_{ck}$$

d è l'altezza utile della sezione

$\rho_l = A_{sl} / (b_w \cdot d)$ è il rapporto geometrico di armatura longitudinale tesa (≤ 0.02)

$\sigma_{cp} = N_{Ed} / A_c$ è la tensione media di compressione nella sezione ($\leq 0.2 \cdot f_{cd}$)

b_w è la larghezza minima della sezione (in mm)

Con riferimento all'elemento fessurato da momento flettente, la resistenza al taglio, in presenza di armatura trasversale, si valuta come:

$$V_{Rd} = \min \{ V_{Rsd}; V_{Rcd} \}$$

$$V_{Rsd} = 0.9 \cdot d \cdot \frac{A_{sw}}{t} \cdot f_{yd} \cdot (\cot g\alpha + \cot g\theta) \cdot \text{sen}\alpha$$

GENERAL CONTRACTOR 	ALTA SORVEGLIANZA 			
	Progetto IN17	Lotto 12	Codifica EI2CLVI1806001	A

$$V_{Rcd} = 0.9 \cdot d \cdot b_w \cdot \alpha_c \cdot f'_{cd} \frac{A_{sw}}{t} \cdot (\cot g\alpha + \cot g\theta) / (1 + \cot g^2\theta)$$

dove:

θ è l'angolo di inclinazione del puntone compresso $1 \leq \cot g\theta \leq 2.5$

A_{sw} è l'area dell'armatura trasversale

s è l'interasse tra due armature trasversali consecutive

α è l'angolo di inclinazione dell'armatura trasversale

f'_{cd} è la resistenza a compressione ridotta $f'_{cd} = 0.5 \cdot f_{cd}$

$\alpha_c = 1$ per membrature non compresse

$1 + \sigma_{cp} / f_{cd}$ per $0 \leq \sigma_{cp} < 0.25 f_{cd}$

1.25 per $0.25 f_{cd} \leq \sigma_{cp} \leq 0.5 f_{cd}$

$2.5 \cdot (1 - \sigma_{cp} / f_{cd})$ per $0.5 f_{cd} < \sigma_{cp} < f_{cd}$

A favore di sicurezza non si è considerato il contributo benefico della compressione, ed il coefficiente α_c è stato assunto sempre pari a 1.

Nel modello sono state considerate delle section-cut, sia in direzione verticale che in direzione orizzontale, al fine di determinare le sollecitazioni indotte dalle combinazioni di carico descritte nel paragrafo 7 della presente relazione. La posizione di tutte le section-cut è stata definita tenendo conto degli spessori reali dei muri e della platea di fondazione.

Le verifiche allo SLU flessionale e agli SLE di fessurazione e tensionale delle sezioni in oggetto vengono effettuate mediante l'ausilio del programma RC-SEC.

Si riportano, nelle figure seguenti, i diagrammi delle caratteristiche della sollecitazione interna relativi agli involuipi delle combinazioni di carico considerate.

GENERAL CONTRACTOR



ALTA SORVEGLIANZA



Progetto

IN17

Lotto

12

Codifica

EI2CLVI1806001

A



Figura 27 – Involuppo SLU - Mxx



Figura 28 – Involuppo SLU - Fxx

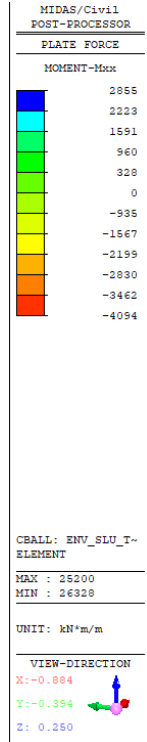
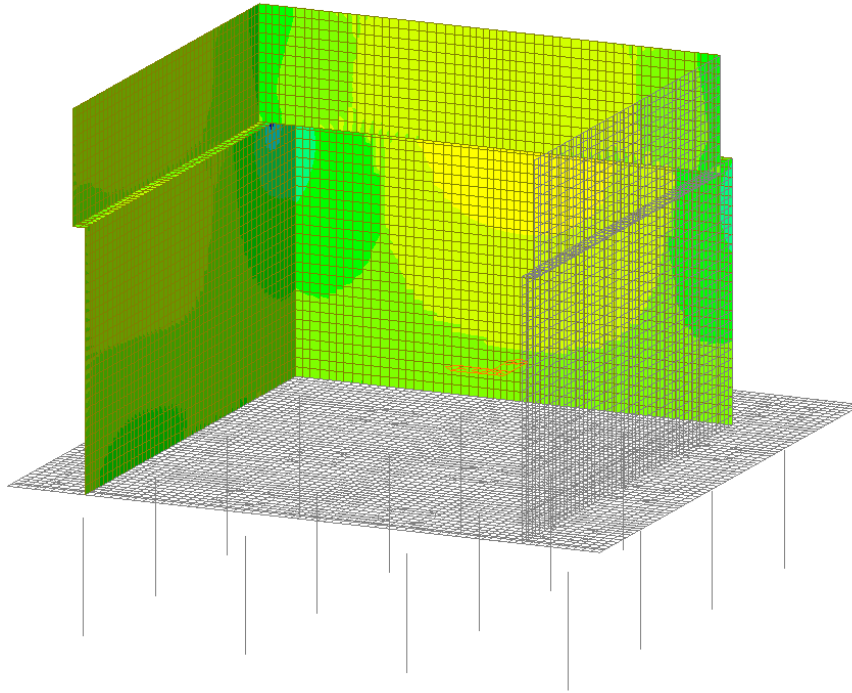

Figura 29 – Involuppo SLU - Myy

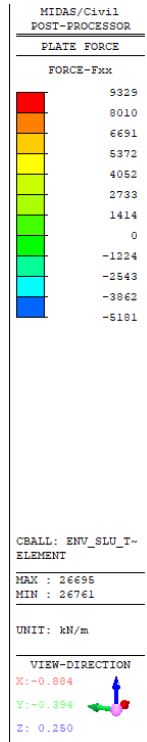
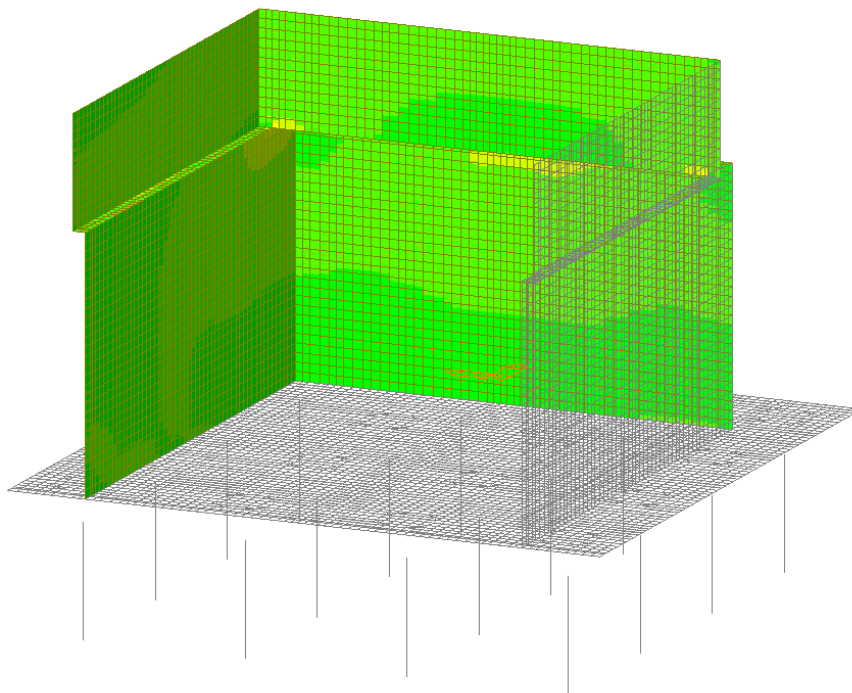

Figura 30 – Involuppo SLU - Fyy

	Progetto	Lotto	Codifica	
	IN17	12	EI2CLVI1806001	A

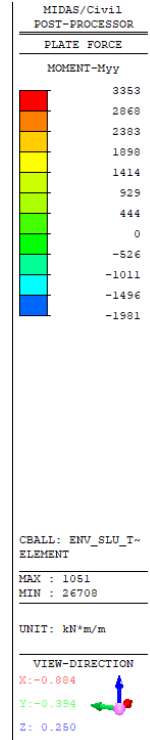
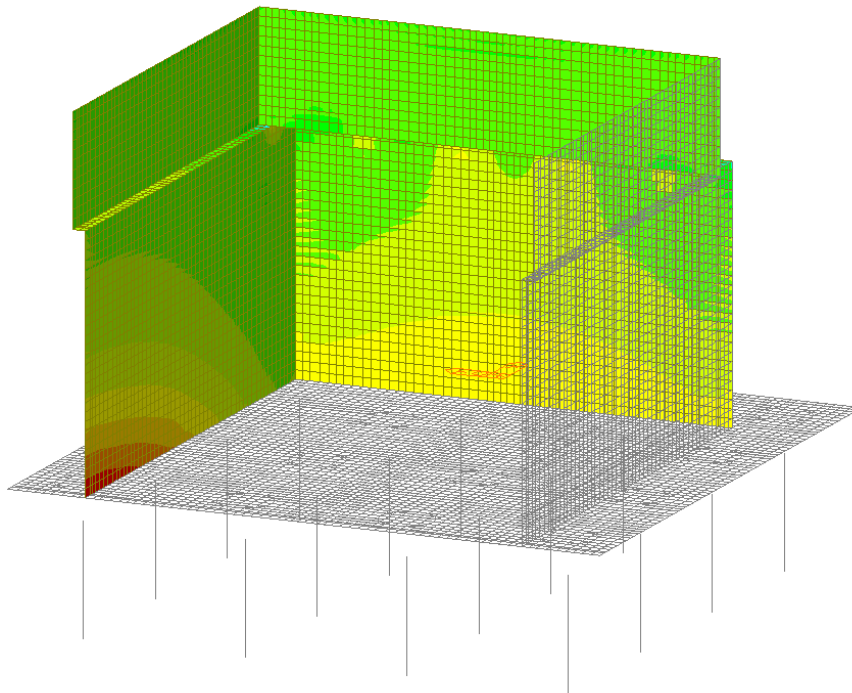

Figura 31 – Involuppo SLU - Vxx

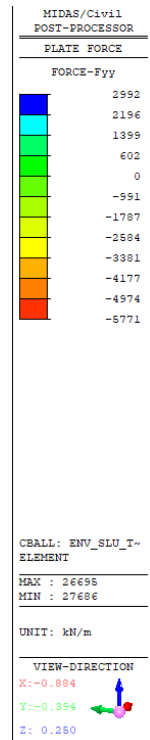
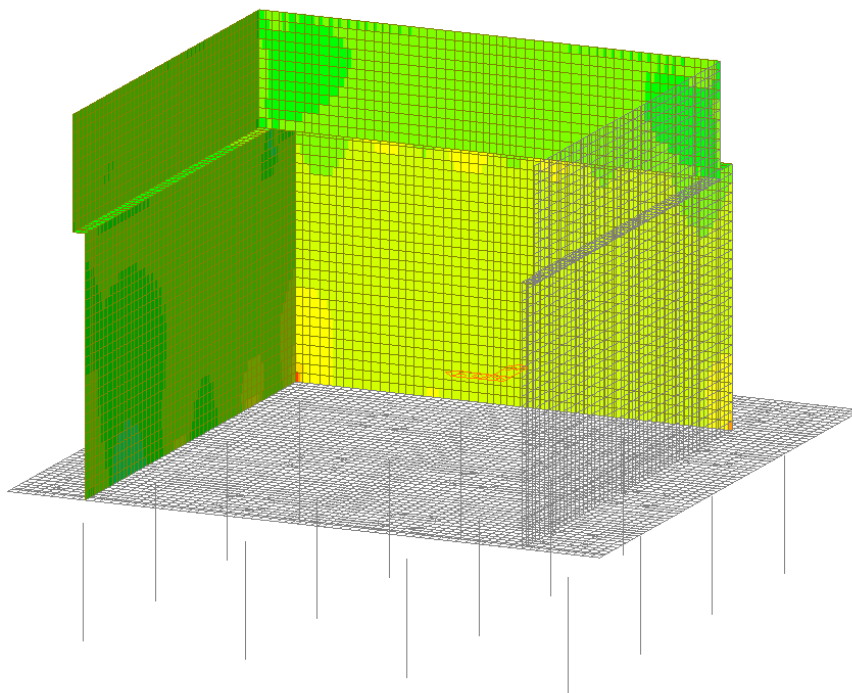

Figura 32 – Involuppo SLU - Vyy

GENERAL CONTRACTOR

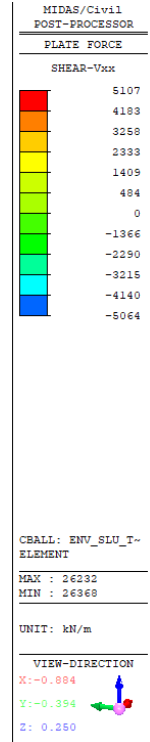
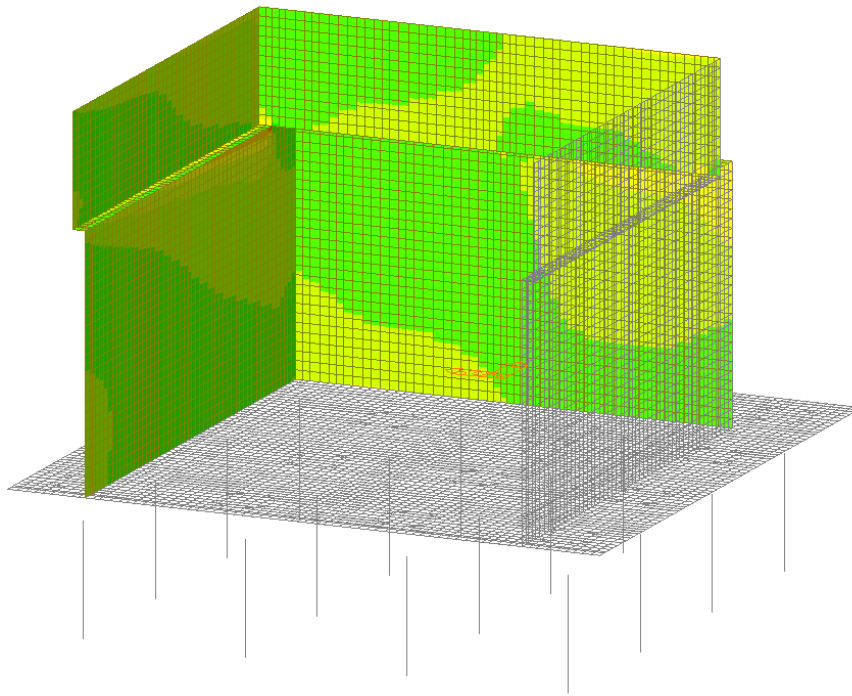

ALTA SORVEGLIANZA

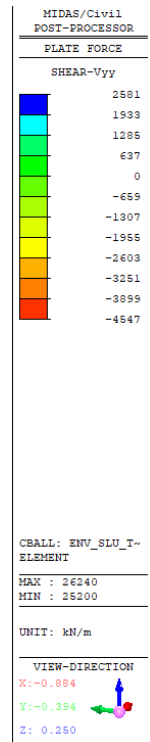
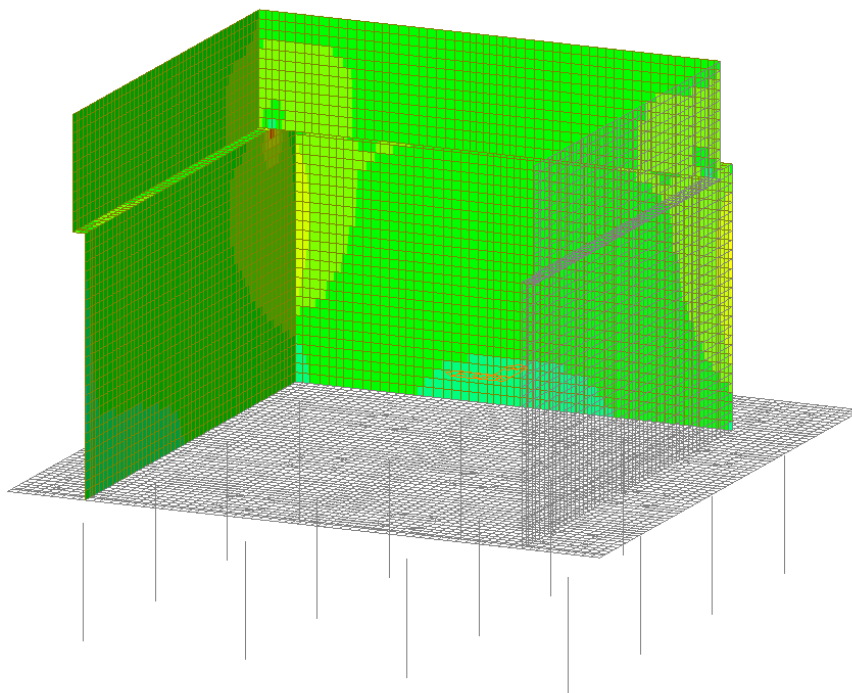

	Progetto	Lotto	Codifica	
	IN17	12	EI2CLVI1806001	A



Figura 33 – Involuppo SLE Rara - Mxx



Figura 34 – Involuppo SLE Rara - Fxx

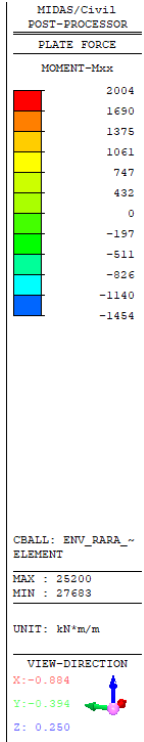
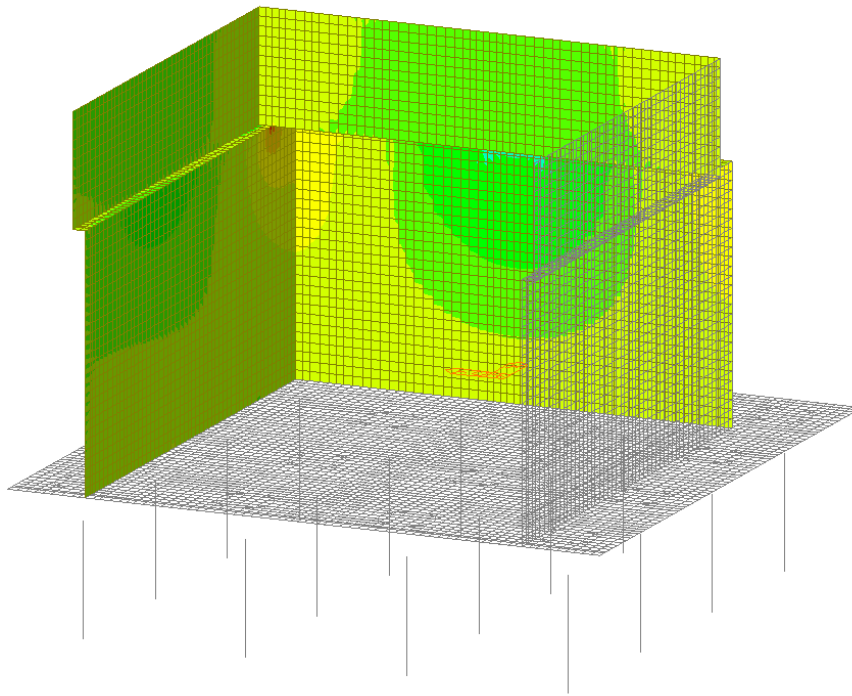

Figura 35 – Involuppo SLE Rara - Myy

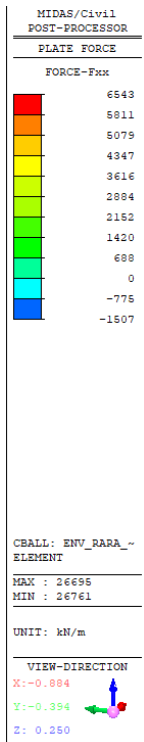
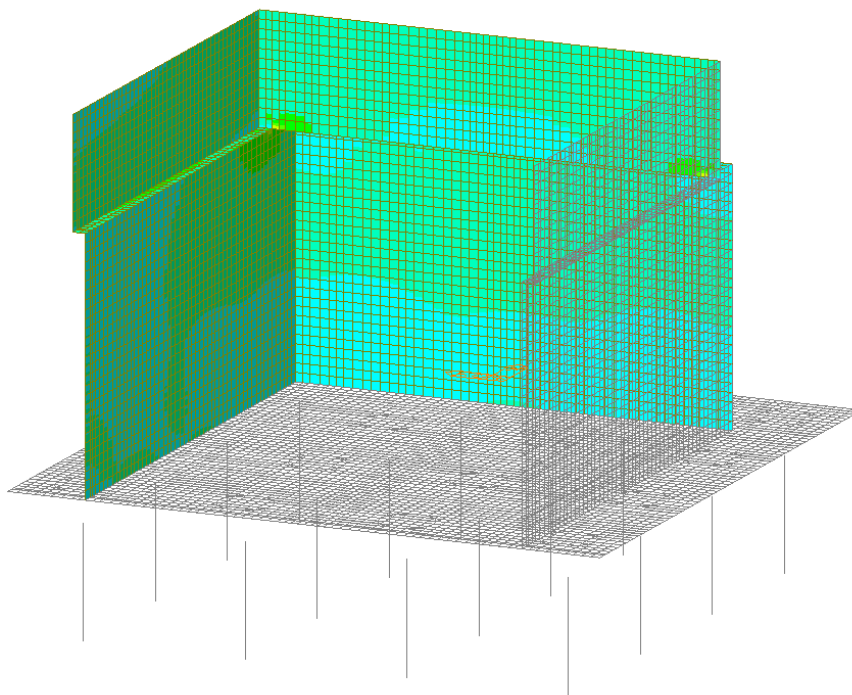

Figura 36 – Involuppo SLE Rara - Fyy

	Progetto	Lotto	Codifica	
	IN17	12	EI2CLVI1806001	A

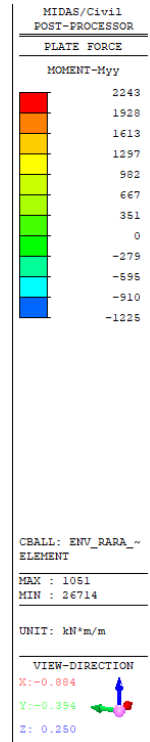
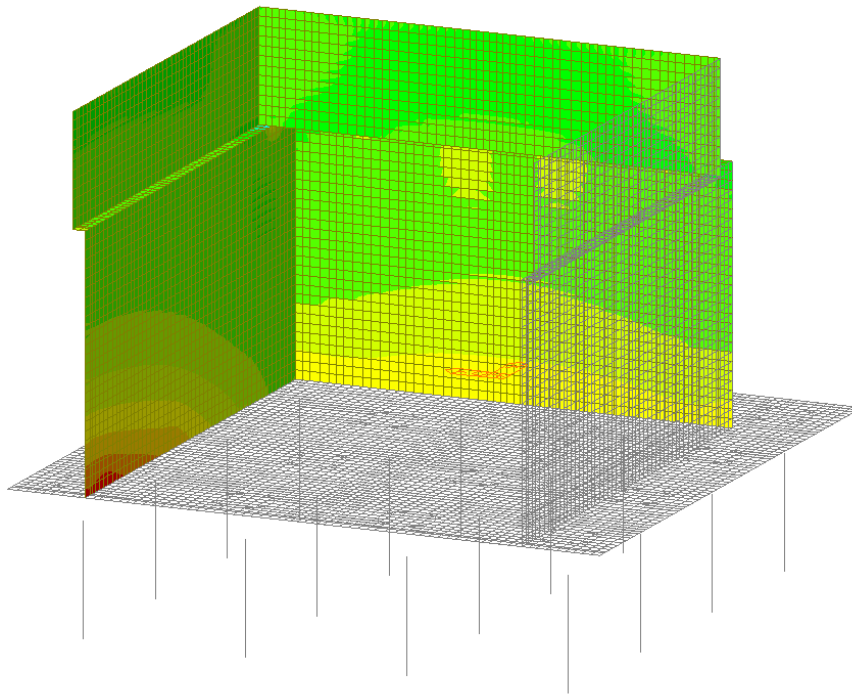

Figura 37 – Involuppo SLE Rara - Vxx

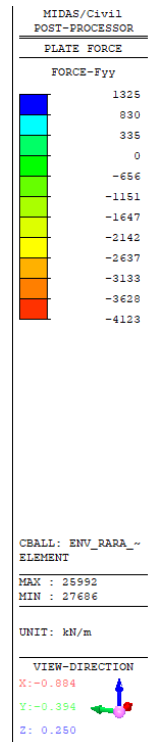
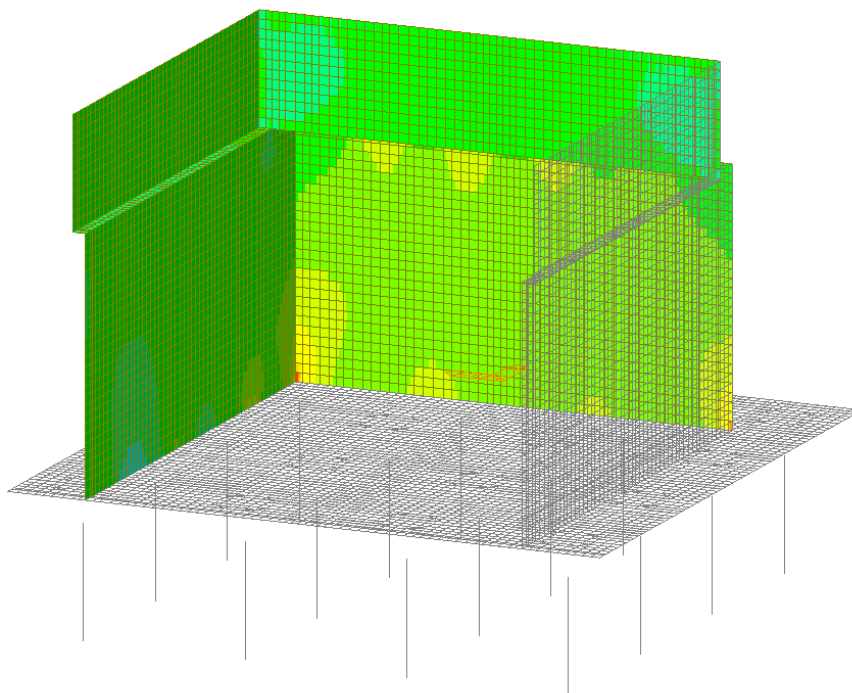

Figura 38 – Involuppo SLE Rara - Vyy

	Progetto	Lotto	Codifica	
	IN17	12	EI2CLVI1806001	A

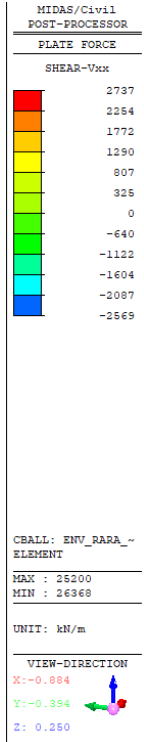
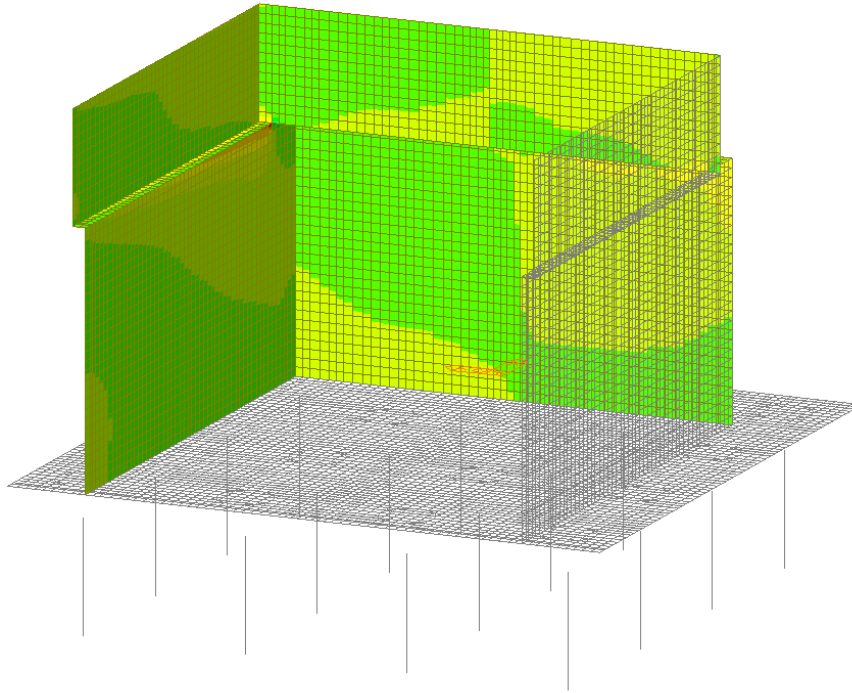

Figura 39 – Involuppo SLE Frequente - Mxx

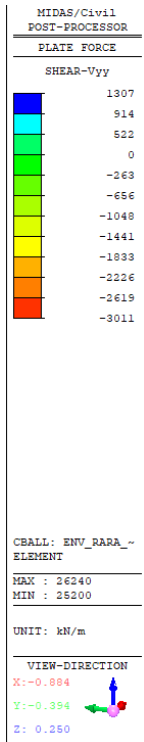
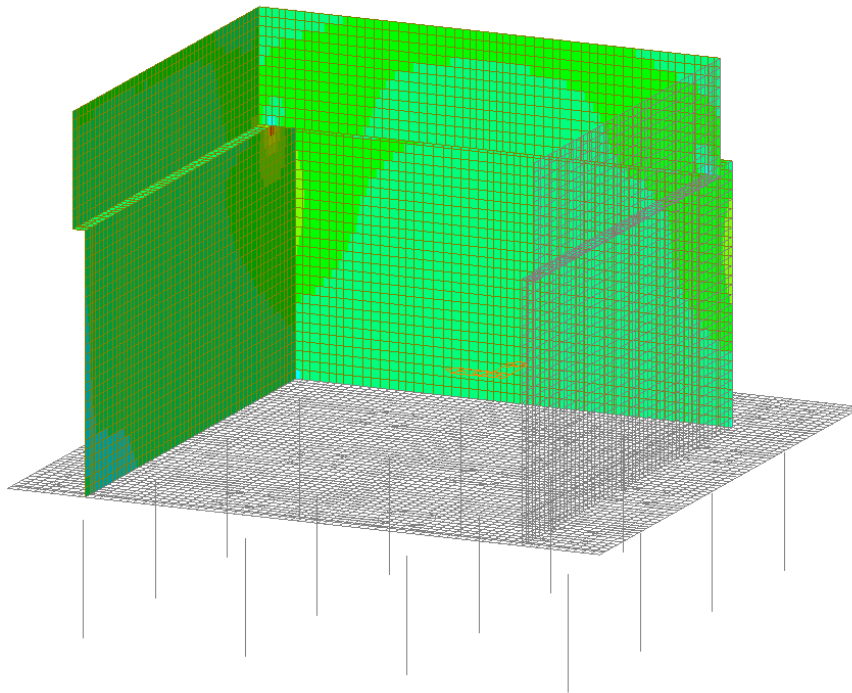

Figura 40 – Involuppo SLE Frequente - Fxx

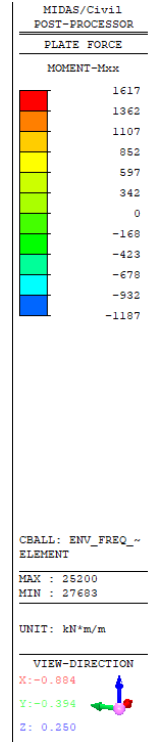
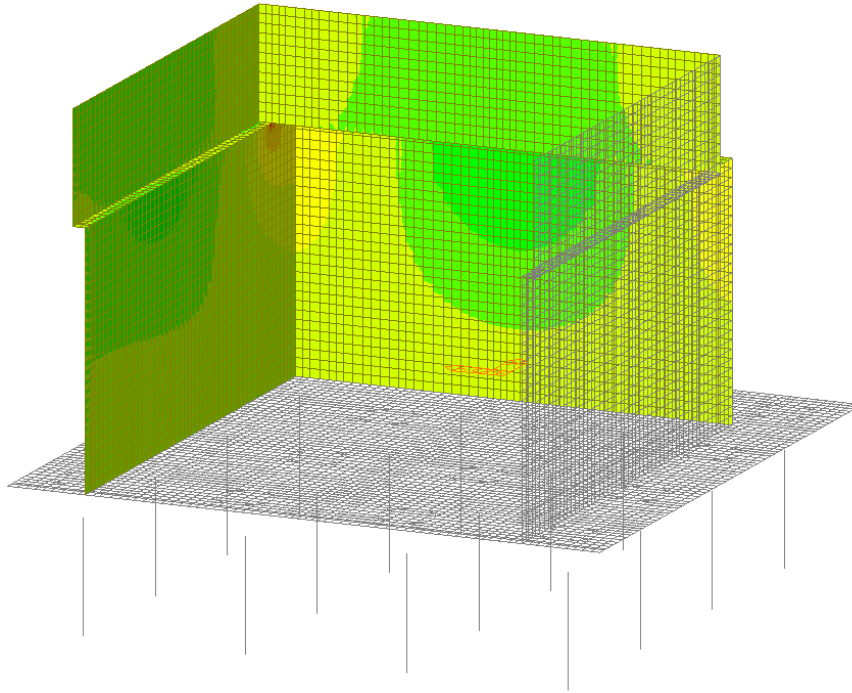

Figura 41 – Involuppo SLE Frequente - Myy

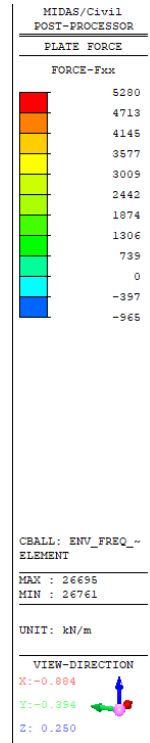
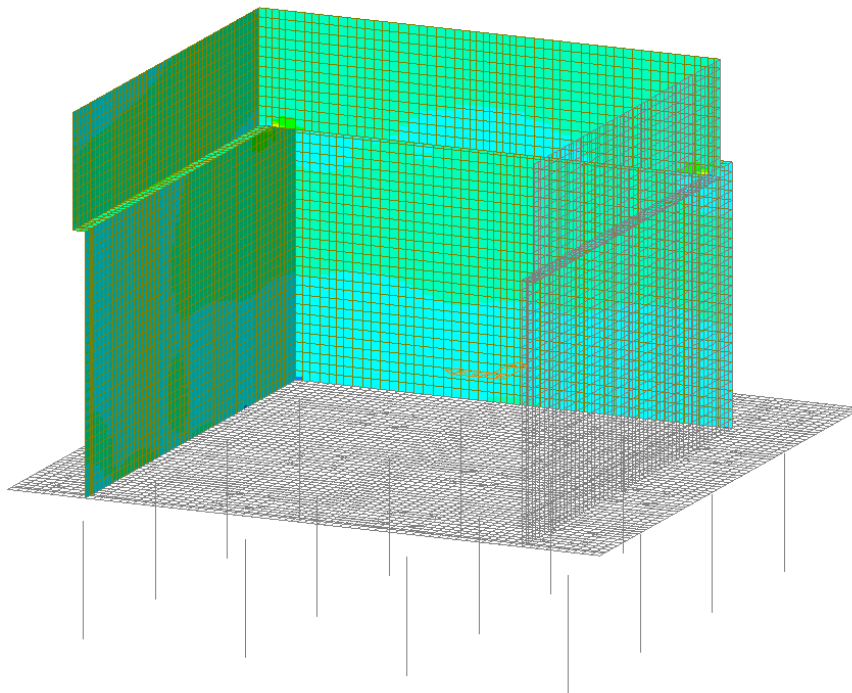

Figura 42 – Involuppo SLE Frequente - Fyy

GENERAL CONTRACTOR

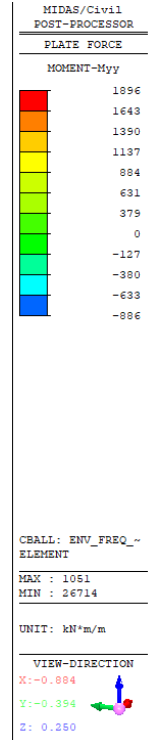
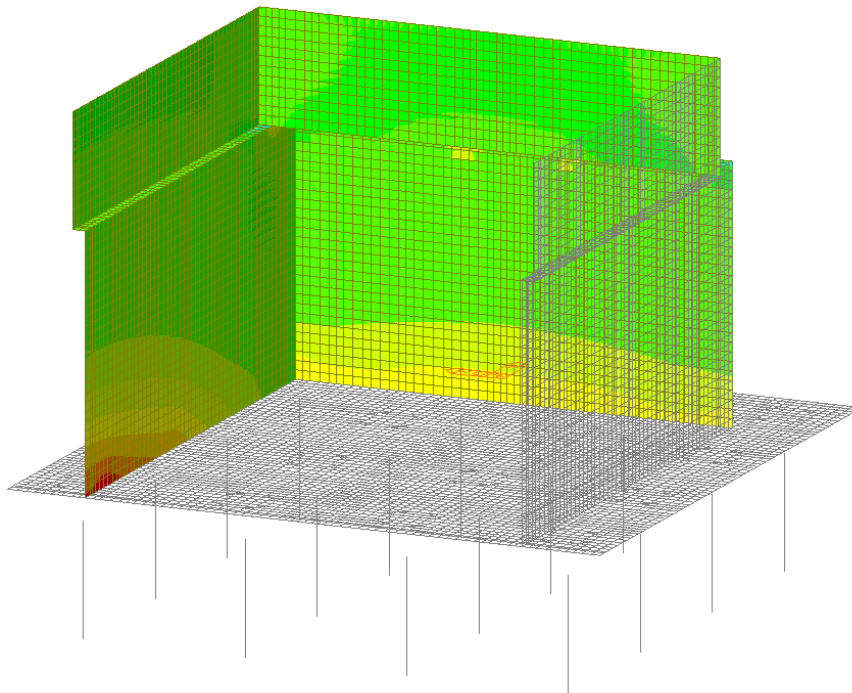

ALTA SORVEGLIANZA

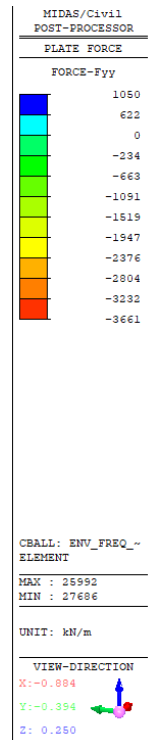
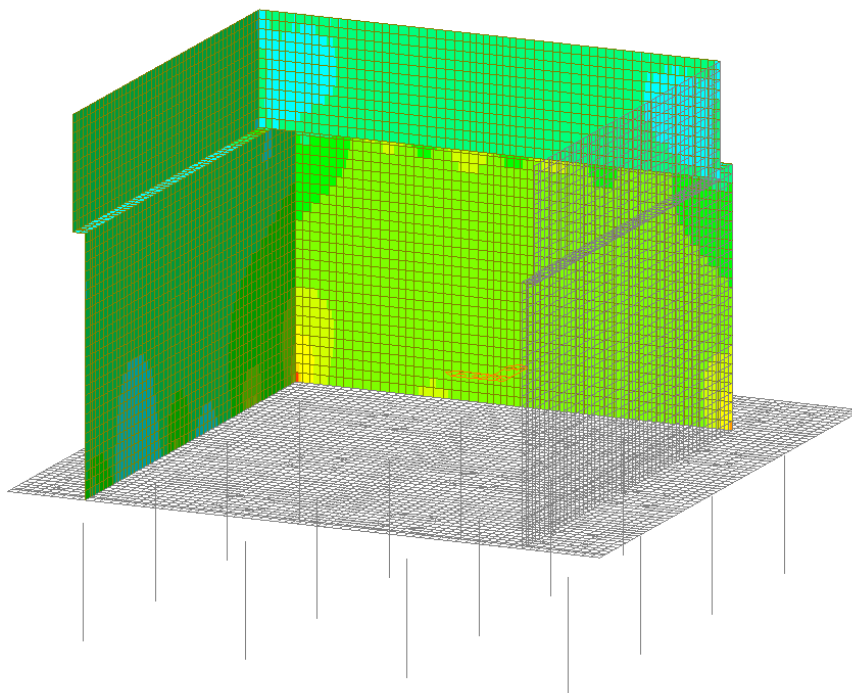

Progetto

IN17

Lotto

12

Codifica

EI2CLVI1806001

A



Figura 43 – Involuppo SLE Frequente - V_{xx}



Figura 44 – Involuppo SLE Frequente - V_{yy}

	Progetto	Lotto	Codifica	
	IN17	12	EI2CLVI1806001	A

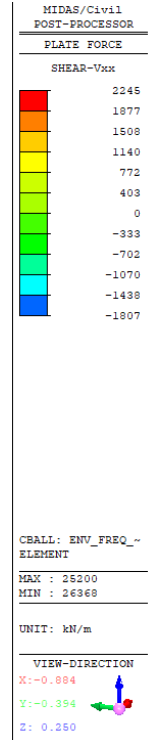
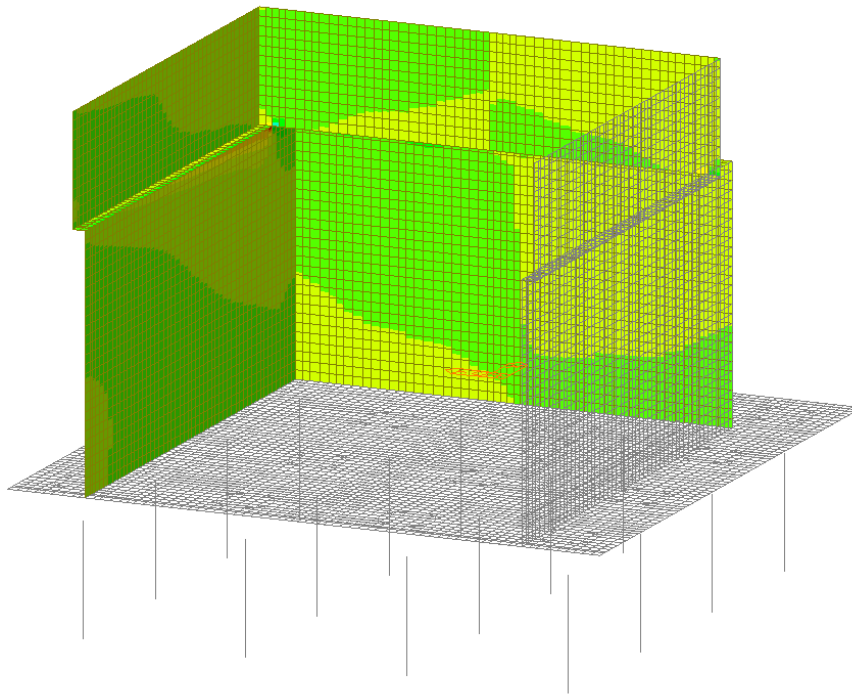

Figura 45 – Involuppo SLE Quasi Permanente - Mxx

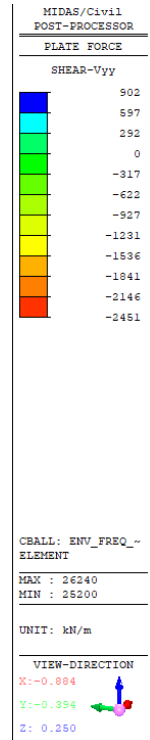
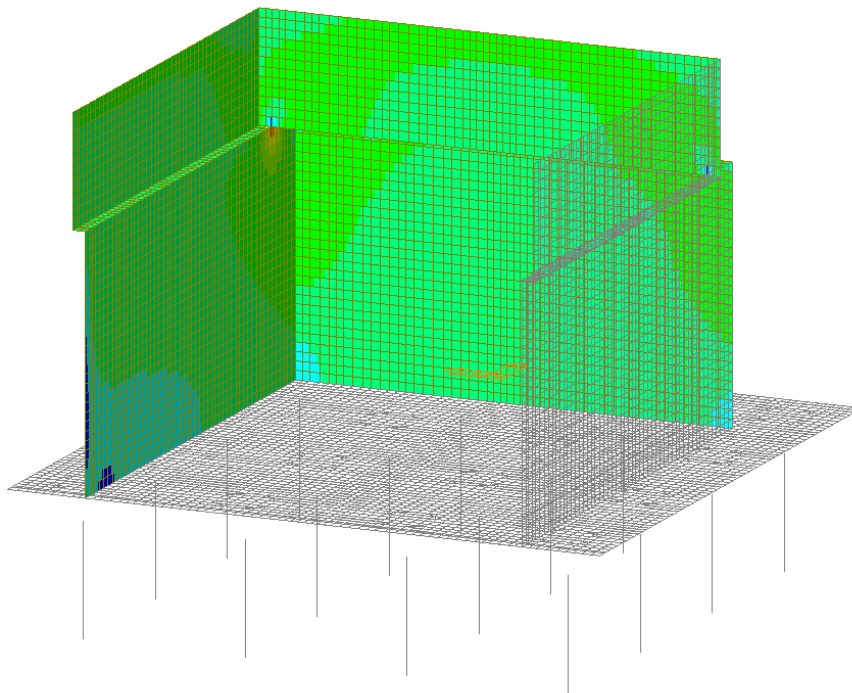

Figura 46 – Involuppo SLE Quasi Permanente - Fxx

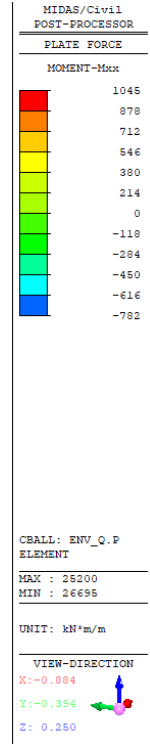
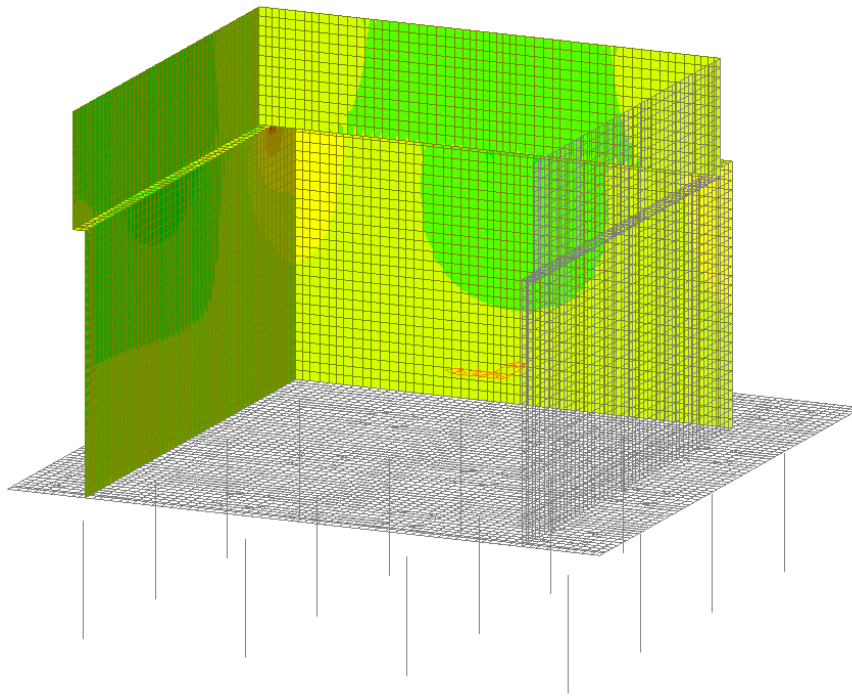

Figura 47 – Involuppo SLE Quasi Permanente - Myy

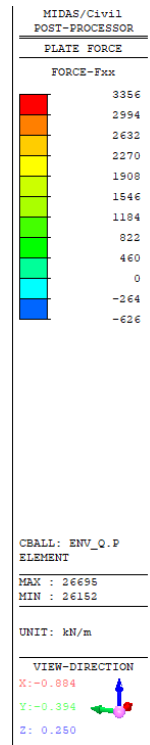
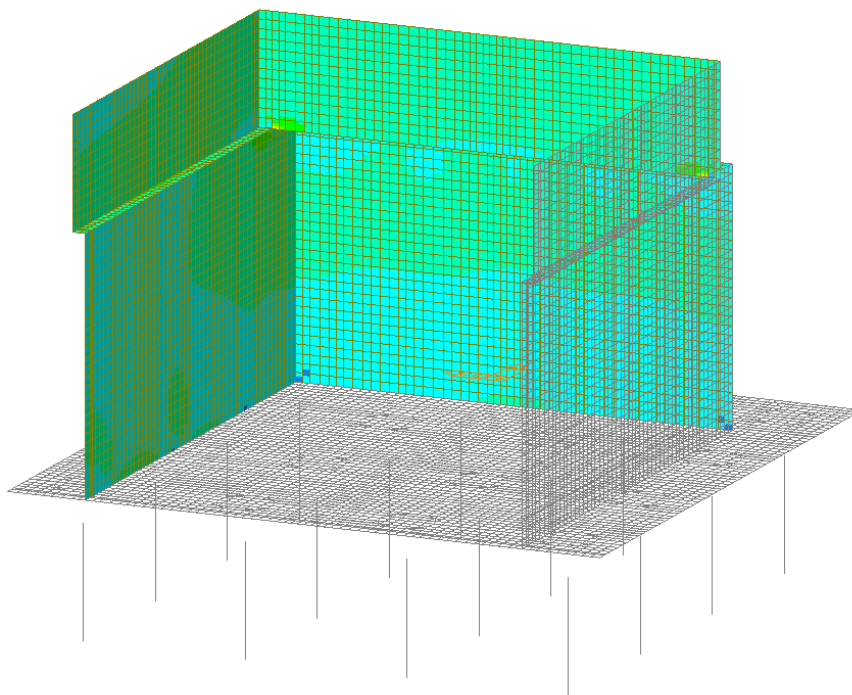

Figura 48 – Involuppo SLE Quasi Permanente - Fyy

	Progetto	Lotto	Codifica	
	IN17	12	EI2CLVI1806001	A

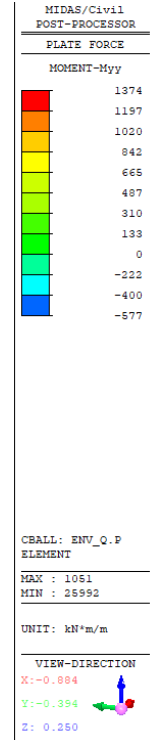
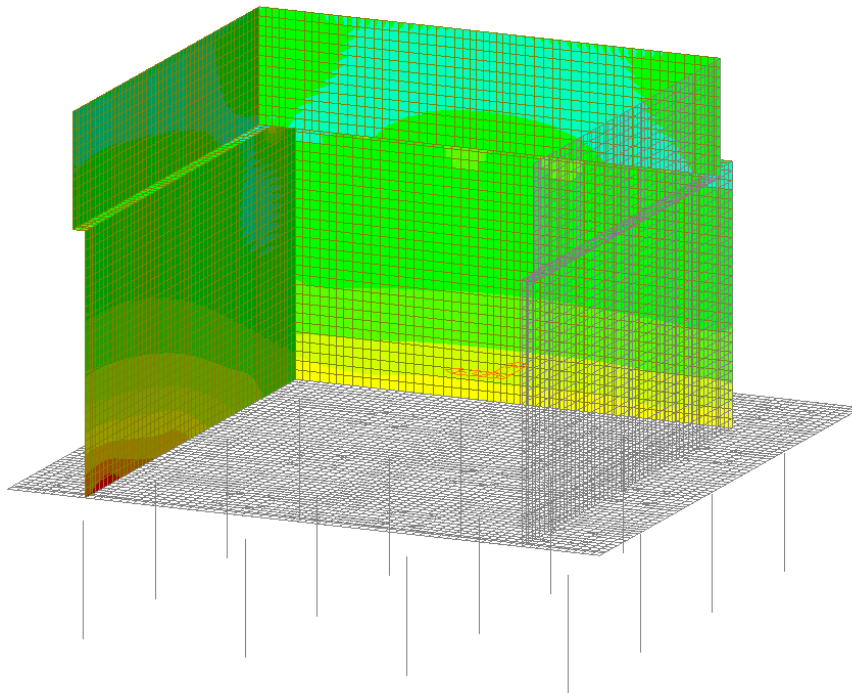

Figura 49 – Involuppo SLE Quasi Permanente - V_{xx}

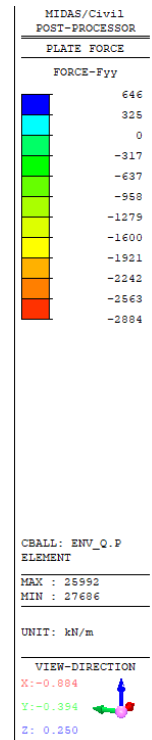
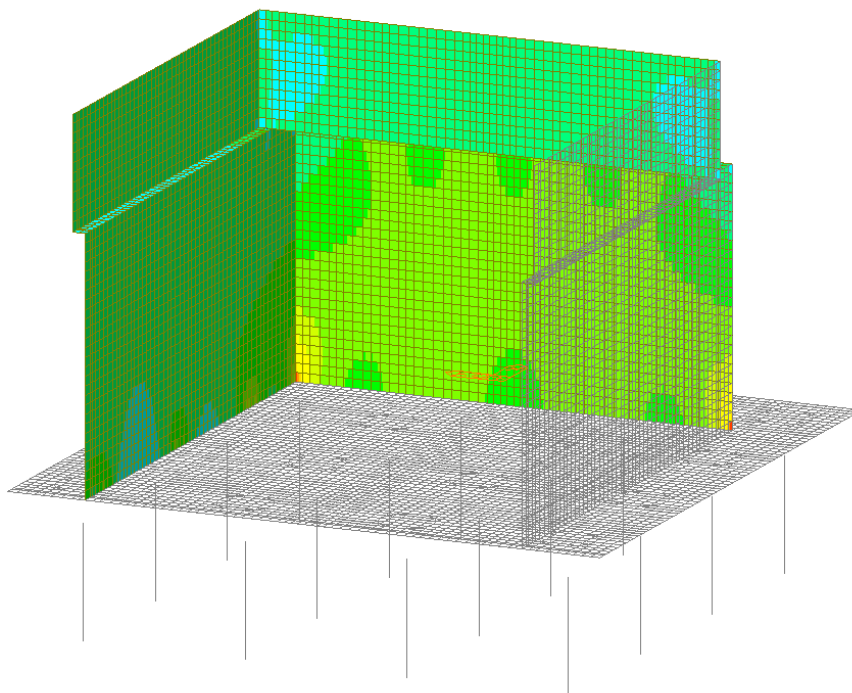

Figura 50 – Involuppo SLE Quasi Permanente - V_{yy}

GENERAL CONTRACTOR 	ALTA SORVEGLIANZA 			
	Progetto IN17	Lotto 12	Codifica EI2CLVI1806001	A

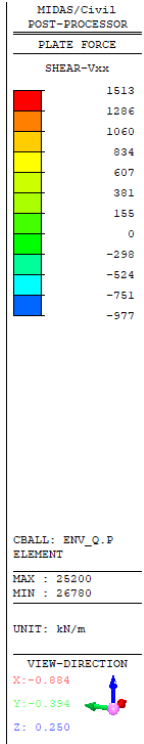
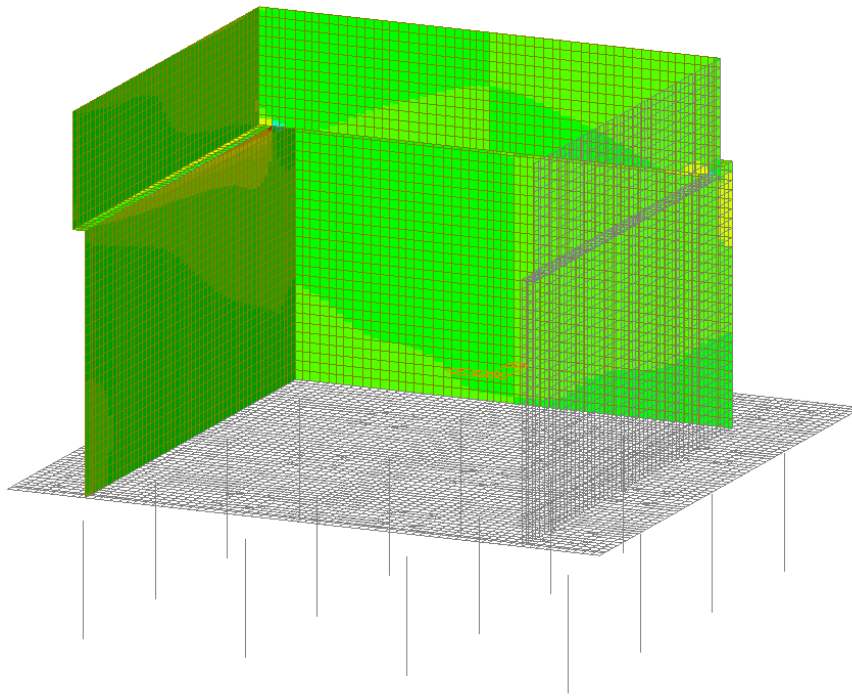
9.1 Muro frontale

9.1.1 Verifica a presso flessione - Armatura verticale

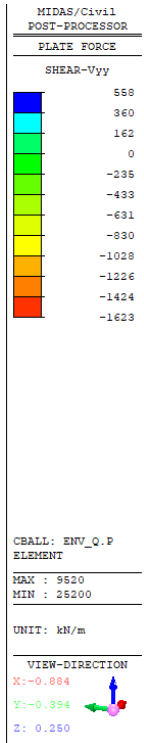
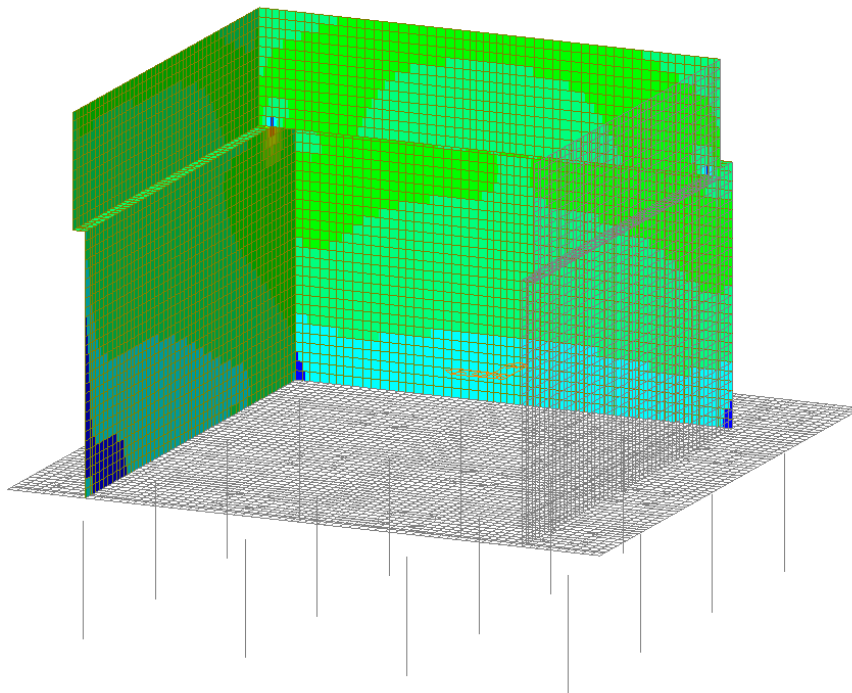
In figura sono indicate le section-cut considerate per il dimensionamento e la verifica dell'armatura verticale, costituita da barre $\varnothing 26/10''$ internamente e $\varnothing 26/20''$ esternamente.



Figura 51 – Section-cut orizzontali muro frontale

Si riportano di seguito le verifiche di tutte le sezioni analizzate (dimensioni 1.00 x 2.00 m), per tutte le combinazioni considerate e descritte nei precedenti paragrafi.

GENERAL CONTRACTOR 	ALTA SORVEGLIANZA 			
	Progetto IN17	Lotto 12	Codifica EI2CLVI1806001	A

Sezione V1

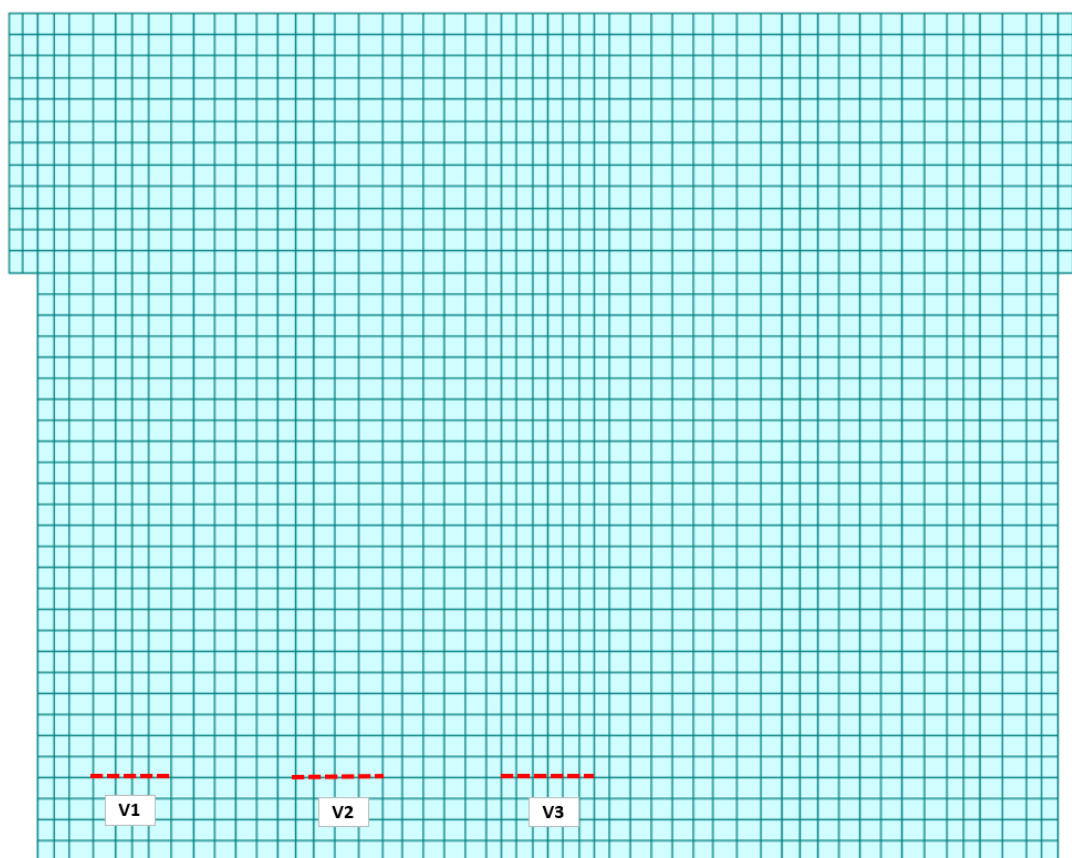

Figura 52 – Sezione implementata in RC-SEC

DATI GENERALI SEZIONE GENERICA IN C.A. **NOME FILE SEZIONE: Muro frontale_V1**

Descrizione Sezione:	
Metodo di calcolo resistenza:	Resistenze agli Stati Limite Ultimi
Tipologia sezione:	Sezione generica di Trave
Normativa di riferimento:	N.T.C.
Percorso sollecitazione:	A Sforzo Norm. costante
Condizioni Ambientali:	Molto aggressive
Riferimento Sforzi assegnati:	Assi x,y principali d'inerzia
Riferimento alla sismicità:	Zona non sismica

CARATTERISTICHE DI RESISTENZA DEI MATERIALI IMPIEGATI

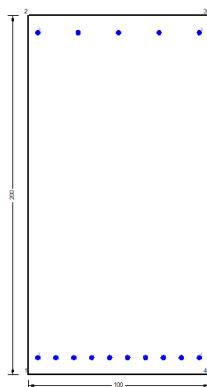
CALCESTRUZZO -	Classe:	C32/40	
	Resis. compr. di progetto fcd:	18.130	MPa
	Def.unit. max resistenza ec2:	0.0020	
	Def.unit. ultima ecu:	0.0035	
	Diagramma tensione-deformaz.:	Parabola-Rettangolo	
	Modulo Elastico Normale Ec:	33346.0	MPa
	Resis. media a trazione fctm:	3.020	MPa
	Coeff. Omogen. S.L.E.:	15.00	
	Coeff. Omogen. S.L.E.:	15.00	
	Sc limite S.L.E. comb. Frequenti:	176.00	daN/cm ²
	Ap.Fessure limite S.L.E. comb. Frequenti:	0.200	mm
	Sc limite S.L.E. comb. Q.Permanenti:	0.00	Mpa
	Ap.Fess.limite S.L.E. comb. Q.Perm.:	0.200	mm
	ACCIAIO -	Tipo:	B450C
Resist. caratt. snervam. fyk:		450.00	MPa
Resist. caratt. rottura ftk:		450.00	MPa
Resist. snerv. di progetto fyd:		391.30	MPa
Resist. ultima di progetto ftd:		391.30	MPa
Deform. ultima di progetto Epu:		0.068	
Modulo Elastico Ef		2000000	daN/cm ²
Diagramma tensione-deformaz.:		Bilineare finito	
Coeff. Aderenza istantaneo $\beta_1 \cdot \beta_2$:		1.00	
Coeff. Aderenza differito $\beta_1 \cdot \beta_2$:		0.50	
Sf limite S.L.E. Comb. Rare:	337.50	MPa	

GENERAL CONTRACTOR 		ALTA SORVEGLIANZA 			
		Progetto	Lotto	Codifica	
		IN17	12	EI2CLVI1806001	A

CARATTERISTICHE DOMINIO CONGLOMERATO

Forma del Dominio: Poligonale
 Classe Conglomerato: C32/40

N°vertice:	X [cm]	Y [cm]
1	-50.0	0.0
2	-50.0	200.0
3	50.0	200.0
4	50.0	0.0

DATI BARRE ISOLATE

N°Barra	X [cm]	Y [cm]	DiamØ[mm]
1	-45.0	10.1	26
2	-45.0	189.9	26
3	45.0	189.9	26
4	45.0	10.1	26

DATI GENERAZIONI LINEARI DI BARRE

N°Gen. Numero assegnato alla singola generazione lineare di barre
 N°Barra Ini. Numero della barra iniziale cui si riferisce la generazione
 N°Barra Fin. Numero della barra finale cui si riferisce la generazione
 N°Barre Numero di barre generate equidistanti cui si riferisce la generazione
 Ø Diametro in mm delle barre della generazione

N°Gen.	N°Barra Ini.	N°Barra Fin.	N°Barre	Ø
1	1	4	8	26
2	2	3	3	26

CALCOLO DI RESISTENZA - SFORZI PER OGNI COMBINAZIONE ASSEGNATA

N Sforzo normale [kN] applicato nel Baric. (+ se di compressione)
 Mx Momento flettente [kNm] intorno all'asse x princ. d'inerzia con verso positivo se tale da comprimere il lembo sup. della sez.
 My Momento flettente [kNm] intorno all'asse y princ. d'inerzia con verso positivo se tale da comprimere il lembo destro della sez.
 Vy Componente del Taglio [kN] parallela all'asse princ.d'inerzia y
 Vx Componente del Taglio [kN] parallela all'asse princ.d'inerzia x

N°Comb.	N	Mx	My	Vy	Vx
1	1487.80	939.50	0.00	0.00	0.00
2	1553.00	962.50	0.00	0.00	0.00
3	1654.40	597.70	0.00	0.00	0.00
4	1719.50	620.70	0.00	0.00	0.00
5	1056.60	495.40	0.00	0.00	0.00
6	1273.80	572.00	0.00	0.00	0.00
7	1748.40	818.50	0.00	0.00	0.00
8	1734.80	795.80	0.00	0.00	0.00

<p>GENERAL CONTRACTOR</p> 	<p>ALTA SORVEGLIANZA</p> 								
	<table border="1" style="width: 100%;"> <tr> <td style="width: 25%;">Progetto</td> <td style="width: 25%;">Lotto</td> <td style="width: 25%;">Codifica</td> <td style="width: 25%;"></td> </tr> <tr> <td style="text-align: center;">IN17</td> <td style="text-align: center;">12</td> <td style="text-align: center;">EI2CLVI1806001</td> <td style="text-align: center;">A</td> </tr> </table>	Progetto	Lotto	Codifica		IN17	12	EI2CLVI1806001	A
Progetto	Lotto	Codifica							
IN17	12	EI2CLVI1806001	A						

COMB. RARE (S.L.E.) - SFORZI PER OGNI COMBINAZIONE ASSEGNATA

N Sforzo normale [kN] applicato nel Baricentro (+ se di compressione)
Mx Momento flettente [kNm] intorno all'asse x princ. d'inerzia (tra parentesi Mom.Fessurazione) con verso positivo se tale da comprimere il lembo superiore della sezione
My Momento flettente [kNm] intorno all'asse y princ. d'inerzia (tra parentesi Mom.Fessurazione) con verso positivo se tale da comprimere il lembo destro della sezione

N°Comb.	N	Mx	My
1	1241.40	582.00	0.00
2	1182.50	548.60	0.00

COMB. FREQUENTI (S.L.E.) - SFORZI PER OGNI COMBINAZIONE ASSEGNATA

N Sforzo normale [kN] applicato nel Baricentro (+ se di compressione)
Mx Momento flettente [kNm] intorno all'asse x princ. d'inerzia (tra parentesi Mom.Fessurazione) con verso positivo se tale da comprimere il lembo superiore della sezione
My Momento flettente [kNm] intorno all'asse y princ. d'inerzia (tra parentesi Mom.Fessurazione) con verso positivo se tale da comprimere il lembo destro della sezione

N°Comb.	N	Mx	My
1	1079.40	492.60 (9967.38)	0.00 (0.00)
2	1044.10	472.50 (10249.09)	0.00 (0.00)

COMB. QUASI PERMANENTI (S.L.E.) - SFORZI PER OGNI COMBINAZIONE ASSEGNATA

N Sforzo normale [kN] applicato nel Baricentro (+ se di compressione)
Mx Momento flettente [kNm] intorno all'asse x princ. d'inerzia (tra parentesi Mom.Fessurazione) con verso positivo se tale da comprimere il lembo superiore della sezione
My Momento flettente [kNm] intorno all'asse y princ. d'inerzia (tra parentesi Mom.Fessurazione) con verso positivo se tale da comprimere il lembo destro della sezione

N°Comb.	N	Mx	My
1	809.60	352.70 (11792.66)	0.00 (0.00)

RISULTATI DEL CALCOLO

Sezione verificata per tutte le combinazioni assegnate

VERIFICHE DI RESISTENZA IN PRESSO-TENSO FLESSIONE ALLO STATO LIMITE ULTIMO

Ver S = combinazione verificata / N = combin. non verificata
N Sforzo normale assegnato [kN] nel baricentro B sezione cls.(positivo se di compressione)
Mx Componente del momento assegnato [kNm] riferito all'asse x princ. d'inerzia
My Componente del momento assegnato [kNm] riferito all'asse y princ. d'inerzia
N Res Sforzo normale resistente [kN] nel baricentro B sezione cls.(positivo se di compress.)
Mx Res Momento flettente resistente [kNm] riferito all'asse x princ. d'inerzia
My Res Momento flettente resistente [kNm] riferito all'asse y princ. d'inerzia
Mis.Sic. Misura sicurezza = rapporto vettoriale tra (N r,Mx Res,My Res) e (N,Mx,My)
Verifica positiva se tale rapporto risulta >=1.000
As Tesa Area armature trave [cm²] in zona tesa.

GENERAL CONTRACTOR 	ALTA SORVEGLIANZA 								
	<table border="1" style="width: 100%; text-align: center;"> <tr> <td style="width: 25%;">Progetto</td> <td style="width: 25%;">Lotto</td> <td style="width: 25%;">Codifica</td> <td style="width: 25%;"></td> </tr> <tr> <td>IN17</td> <td>12</td> <td>EI2CLVI1806001</td> <td>A</td> </tr> </table>	Progetto	Lotto	Codifica		IN17	12	EI2CLVI1806001	A
Progetto	Lotto	Codifica							
IN17	12	EI2CLVI1806001	A						

N°Comb	Ver	N	Mx	My	N Res	Mx Res	My Res	Mis.Sic.	As Tesa
1	S	1487.80	939.50	0.00	1487.80	5137.93	0.00	5.31	53.1
2	S	1553.00	962.50	0.00	1553.22	5194.15	0.00	5.23	53.1
3	S	1654.40	597.70	0.00	1654.47	5280.82	0.00	8.35	53.1
4	S	1719.50	620.70	0.00	1719.60	5336.39	0.00	8.13	53.1
5	S	1056.60	495.40	0.00	1056.30	4763.56	0.00	9.20	53.1
6	S	1273.80	572.00	0.00	1273.92	4953.14	0.00	8.28	53.1
7	S	1748.40	818.50	0.00	1748.31	5360.81	0.00	6.28	53.1
8	S	1734.80	795.80	0.00	1734.61	5349.17	0.00	6.44	53.1

METODO AGLI STATI LIMITE ULTIMI - DEFORMAZIONI UNITARIE ALLO STATO ULTIMO

ec max	Deform. unit. massima del conglomerato a compressione
x/d	Rapporto di duttilità [§ 4.1.2.1.2.1 NTC] deve essere < 0.45
Xc max	Ascissa in cm della fibra corrisp. a ec max (sistema rif. X,Y,O sez.)
Yc max	Ordinata in cm della fibra corrisp. a ec max (sistema rif. X,Y,O sez.)
es min	Deform. unit. minima nell'acciaio (negativa se di trazione)
Xs min	Ascissa in cm della barra corrisp. a es min (sistema rif. X,Y,O sez.)
Ys min	Ordinata in cm della barra corrisp. a es min (sistema rif. X,Y,O sez.)
es max	Deform. unit. massima nell'acciaio (positiva se di compress.)
Xs max	Ascissa in cm della barra corrisp. a es max (sistema rif. X,Y,O sez.)
Ys max	Ordinata in cm della barra corrisp. a es max (sistema rif. X,Y,O sez.)

N°Comb	ec max	x/d	Xc max	Yc max	es min	Xs min	Ys min	es max	Xs max	Ys max
1	0.00350	0.098	-50.0	200.0	0.00159	-45.0	189.9	-0.03237	-45.0	10.1
2	0.00350	0.099	-50.0	200.0	0.00163	-45.0	189.9	-0.03174	-45.0	10.1
3	0.00350	0.102	-50.0	200.0	0.00167	-45.0	189.9	-0.03082	-45.0	10.1
4	0.00350	0.104	-50.0	200.0	0.00171	-45.0	189.9	-0.03023	-45.0	10.1
5	0.00350	0.087	-50.0	200.0	0.00135	-45.0	189.9	-0.03688	-45.0	10.1
6	0.00350	0.092	-50.0	200.0	0.00148	-45.0	189.9	-0.03451	-45.0	10.1
7	0.00350	0.105	-50.0	200.0	0.00172	-45.0	189.9	-0.02999	-45.0	10.1
8	0.00350	0.104	-50.0	200.0	0.00171	-45.0	189.9	-0.03010	-45.0	10.1

POSIZIONE ASSE NEUTRO PER OGNI COMB. DI RESISTENZA

a, b, c	Coeff. a, b, c nell'eq. dell'asse neutro $aX+bY+c=0$ nel rif. X,Y,O gen.
x/d	Rapp. di duttilità (travi e solette)[§ 4.1.2.1.2.1 NTC]: deve essere < 0.45
C.Rid.	Coeff. di riduz. momenti per sola flessione in travi continue

N°Comb	a	b	c	x/d	C.Rid.
1	0.000000000	0.000188882	-0.034276438	0.098	0.700
2	0.000000000	0.000185598	-0.033619535	0.099	0.700
3	0.000000000	0.000180704	-0.032640705	0.102	0.700
4	0.000000000	0.000177637	-0.032027305	0.104	0.700
5	0.000000000	0.000212657	-0.039031375	0.087	0.700
6	0.000000000	0.000200171	-0.036534272	0.092	0.700
7	0.000000000	0.000176331	-0.031766284	0.105	0.700
8	0.000000000	0.000176940	-0.031888094	0.104	0.700

COMBINAZIONI RARE IN ESERCIZIO - MASSIME TENSIONI NORMALI ED APERTURA FESSURE (NTC/EC2)

Ver	S = comb. verificata/ N = comb. non verificata
Sc max	Massima tensione (positiva se di compressione) nel conglomerato [Mpa]
Xc max, Yc max	Ascissa, Ordinata [cm] del punto corrisp. a Sc max (sistema rif. X,Y,O)
Sf min	Minima tensione (negativa se di trazione) nell'acciaio [Mpa]
Xs min, Ys min	Ascissa, Ordinata [cm] della barra corrisp. a Sf min (sistema rif. X,Y,O)

GENERAL CONTRACTOR 		ALTA SORVEGLIANZA  GRUPPO FERROVIE DELLO STATO ITALIANE			
		Progetto	Lotto	Codifica	
		IN17	12	EI2CLVI1806001	A

Ac eff.	Area di calcestruzzo [cm ²] in zona tesa considerata aderente alle barre								
As eff.	Area barre [cm ²] in zona tesa considerate efficaci per l'apertura delle fessure								
N°Comb	Ver	Sc max	Xc max	Yc max	Sf min	Xs min	Ys min	Ac eff.	As eff.
1	S	1.42	-50.0	200.0	-2.5	-45.0	10.1	1000	53.1
2	S	1.34	50.0	200.0	-2.2	-15.0	10.1	1050	53.1

COMBINAZIONI RARE IN ESERCIZIO - APERTURA FESSURE [§ 7.3.4 EC2]

Ver.	La sezione viene assunta sempre fessurata anche nel caso in cui la trazione minima del calcestruzzo sia inferiore a f_{ctm}
e1	Esito della verifica
e2	Massima deformazione di trazione del cls. (in sezione fessurata)
k1	Minima deformazione di trazione del cls. (in sezione fessurata), valutata nella fibra più interna dell'area Ac eff
kt	= 0.8 per barre ad aderenza migliorata [eq.(7.11)EC2]
k2	= 0.4 per comb. quasi permanenti / = 0.6 per comb. frequenti [cfr. eq.(7.9)EC2]
k3	= $(e1 + e2)/(2 \cdot e1)$ [eq.(7.13)EC2]
k4	= 3.400 Coeff. in eq.(7.11) come da annessi nazionali
Ø	= 0.425 Coeff. in eq.(7.11) come da annessi nazionali
Cf	Diametro [mm] equivalente delle barre tese comprese nell'area efficace Ac eff [eq.(7.11)EC2]
e sm - e cm	Copriferro [mm] netto calcolato con riferimento alla barra più tesa
sr max	Differenza tra le deformazioni medie di acciaio e calcestruzzo [(7.8)EC2 e (C4.1.7)NTC]
wk	Tra parentesi: valore minimo = $0.6 S_{max} / E_s$ [(7.9)EC2 e (C4.1.8)NTC]
Mx fess.	Massima distanza tra le fessure [mm]
My fess.	Apertura fessure in mm calcolata = $sr \cdot max \cdot (e_{sm} - e_{cm})$ [(7.8)EC2 e (C4.1.7)NTC]. Valore limite tra parentesi
	Componente momento di prima fessurazione intorno all'asse X [kNm]
	Componente momento di prima fessurazione intorno all'asse Y [kNm]

Comb.	Ver	e1	e2	k2	Ø	Cf	e sm - e cm	sr max	wk	Mx fess	My fess
1	S	-0.00002	0	0.839	26.0	37	0.00001 (0.00001)	266 0.002 (990.00)		9173.77	0.00
2	S	-0.00002	0	0.824	26.0	88	0.00001 (0.00001)	443 0.003 (990.00)		9464.87	0.00

COMBINAZIONI FREQUENTI IN ESERCIZIO - MASSIME TENSIONI NORMALI ED APERTURA FESSURE (NTC/EC2)

N°Comb	Ver	Sc max	Xc max	Yc max	Sf min	Xs min	Ys min	Ac eff.	As eff.
1	S	1.21	-50.0	200.0	-1.8	45.0	10.1	1200	53.1
2	S	1.16	-50.0	200.0	-1.6	15.0	10.1	1150	53.1

COMBINAZIONI FREQUENTI IN ESERCIZIO - APERTURA FESSURE [§ 7.3.4 EC2]

Comb.	Ver	e1	e2	k2	Ø	Cf	e sm - e cm	sr max	wk	Mx fess	My fess
1	S	-0.00001	0	0.785	26.0	37	0.00001 (0.00001)	283 0.002 (0.20)		9967.38	0.00
2	S	-0.00001	0	0.787	26.0	88	0.00000 (0.00000)	450 0.002 (0.20)		10249.09	0.00

COMBINAZIONI QUASI PERMANENTI IN ESERCIZIO - MASSIME TENSIONI NORMALI ED APERTURA FESSURE (NTC/EC2)

N°Comb	Ver	Sc max	Xc max	Yc max	Sf min	Xs min	Ys min	Ac eff.	As eff.
1	S	0.88	-50.0	200.0	-0.9	-15.0	10.1	1150	53.1

COMBINAZIONI QUASI PERMANENTI IN ESERCIZIO - APERTURA FESSURE [§ 7.3.4 EC2]

Comb.	Ver	e1	e2	k2	Ø	Cf	e sm - e cm	sr max	wk	Mx fess	My fess
1	S	-0.00001	0	0.748	26.0	88	0.00000 (0.00000)	442 0.001 (0.20)		11792.66	0.00

GENERAL CONTRACTOR 	ALTA SORVEGLIANZA 			
	Progetto IN17	Lotto 12	Codifica EI2CLVI1806001	A

Sezione V2



Figura 53 – Sezione implementata in RC-SEC

DATI GENERALI SEZIONE GENERICA IN C.A. **NOME FILE SEZIONE: Muro frontale_V2**

Descrizione Sezione:	
Metodo di calcolo resistenza:	Resistenze agli Stati Limite Ultimi
Tipologia sezione:	Sezione generica di Trave
Normativa di riferimento:	N.T.C.
Percorso sollecitazione:	A Sforzo Norm. costante
Condizioni Ambientali:	Molto aggressive
Riferimento Sforzi assegnati:	Assi x,y principali d'inerzia
Riferimento alla sismicità:	Zona non sismica

CARATTERISTICHE DI RESISTENZA DEI MATERIALI IMPIEGATI

CALCESTRUZZO -	Classe:	C32/40	
	Resis. compr. di progetto fcd:	18.130	MPa
	Def.unit. max resistenza ec2:	0.0020	
	Def.unit. ultima ecu:	0.0035	
	Diagramma tensione-deformaz.:	Parabola-Rettangolo	
	Modulo Elastico Normale Ec:	33346.0	MPa
	Resis. media a trazione fctm:	3.020	MPa
	Coeff. Omogen. S.L.E.:	15.00	
	Coeff. Omogen. S.L.E.:	15.00	
	Sc limite S.L.E. comb. Frequenti:	176.00	daN/cm ²
	Ap.Fessure limite S.L.E. comb. Frequenti:	0.200	mm
	Sc limite S.L.E. comb. Q.Permanenti:	0.00	Mpa
	Ap.Fess.limite S.L.E. comb. Q.Perm.:	0.200	mm
	ACCIAIO -	Tipo:	B450C
Resist. caratt. snervam. fyk:		450.00	MPa
Resist. caratt. rottura ftk:		450.00	MPa
Resist. snerv. di progetto fyd:		391.30	MPa
Resist. ultima di progetto ftd:		391.30	MPa
Deform. ultima di progetto Epu:		0.068	
Modulo Elastico Ef		2000000	daN/cm ²
Diagramma tensione-deformaz.:		Bilineare finito	
Coeff. Aderenza istantaneo $\beta_1 \cdot \beta_2$:		1.00	
Coeff. Aderenza differito $\beta_1 \cdot \beta_2$:		0.50	
Sf limite S.L.E. Comb. Rare:	337.50	MPa	

GENERAL CONTRACTOR 		ALTA SORVEGLIANZA 			
		Progetto	Lotto	Codifica	
		IN17	12	EI2CLVI1806001	A

CARATTERISTICHE DOMINIO CONGLOMERATO

Forma del Dominio: Poligonale
 Classe Conglomerato: C32/40

N°vertice:	X [cm]	Y [cm]
1	-50.0	0.0
2	-50.0	200.0
3	50.0	200.0
4	50.0	0.0

DATI BARRE ISOLATE

N°Barra	X [cm]	Y [cm]	DiamØ[mm]
1	-45.0	10.1	26
2	-45.0	189.9	26
3	45.0	189.9	26
4	45.0	10.1	26

DATI GENERAZIONI LINEARI DI BARRE

N°Gen. Numero assegnato alla singola generazione lineare di barre
 N°Barra Ini. Numero della barra iniziale cui si riferisce la generazione
 N°Barra Fin. Numero della barra finale cui si riferisce la generazione
 N°Barre Numero di barre generate equidistanti cui si riferisce la generazione
 Ø Diametro in mm delle barre della generazione

N°Gen.	N°Barra Ini.	N°Barra Fin.	N°Barre	Ø
1	1	4	8	26
2	2	3	3	26

CALCOLO DI RESISTENZA - SFORZI PER OGNI COMBINAZIONE ASSEGNATA

N Sforzo normale [kN] applicato nel Baric. (+ se di compressione)
 Mx Momento flettente [kNm] intorno all'asse x princ. d'inerzia con verso positivo se tale da comprimere il lembo sup. della sez.
 My Momento flettente [kNm] intorno all'asse y princ. d'inerzia con verso positivo se tale da comprimere il lembo destro della sez.
 Vy Componente del Taglio [kN] parallela all'asse princ.d'inerzia y
 Vx Componente del Taglio [kN] parallela all'asse princ.d'inerzia x

N°Comb.	N	Mx	My	Vy	Vx
1	1098.90	1301.20	0.00	0.00	0.00
2	1165.10	1324.80	0.00	0.00	0.00
3	1173.90	547.50	0.00	0.00	0.00
4	1240.10	571.10	0.00	0.00	0.00
5	846.00	576.70	0.00	0.00	0.00
6	1066.60	655.30	0.00	0.00	0.00
7	1567.90	959.70	0.00	0.00	0.00
8	1576.90	928.40	0.00	0.00	0.00

GENERAL CONTRACTOR 	ALTA SORVEGLIANZA 			
	Progetto IN17	Lotto 12	Codifica EI2CLVI1806001	A

COMB. RARE (S.L.E.) - SFORZI PER OGNI COMBINAZIONE ASSEGNATA

N Sforzo normale [kN] applicato nel Baricentro (+ se di compressione)
Mx Momento flettente [kNm] intorno all'asse x princ. d'inerzia (tra parentesi Mom.Fessurazione) con verso positivo se tale da comprimere il lembo superiore della sezione
My Momento flettente [kNm] intorno all'asse y princ. d'inerzia (tra parentesi Mom.Fessurazione) con verso positivo se tale da comprimere il lembo destro della sezione

N°Comb.	N	Mx	My
1	1113.40	680.60	0.00
2	1086.80	657.90	0.00

COMB. FREQUENTI (S.L.E.) - SFORZI PER OGNI COMBINAZIONE ASSEGNATA

N Sforzo normale [kN] applicato nel Baricentro (+ se di compressione)
Mx Momento flettente [kNm] intorno all'asse x princ. d'inerzia (tra parentesi Mom.Fessurazione) con verso positivo se tale da comprimere il lembo superiore della sezione
My Momento flettente [kNm] intorno all'asse y princ. d'inerzia (tra parentesi Mom.Fessurazione) con verso positivo se tale da comprimere il lembo destro della sezione

N°Comb.	N	Mx	My
1	981.00	559.70 (6035.95)	0.00 (0.00)
2	965.10	546.10 (6115.90)	0.00 (0.00)

COMB. QUASI PERMANENTI (S.L.E.) - SFORZI PER OGNI COMBINAZIONE ASSEGNATA

N Sforzo normale [kN] applicato nel Baricentro (+ se di compressione)
Mx Momento flettente [kNm] intorno all'asse x princ. d'inerzia (tra parentesi Mom.Fessurazione) con verso positivo se tale da comprimere il lembo superiore della sezione
My Momento flettente [kNm] intorno all'asse y princ. d'inerzia (tra parentesi Mom.Fessurazione) con verso positivo se tale da comprimere il lembo destro della sezione

N°Comb.	N	Mx	My
1	768.90	375.60 (8210.04)	0.00 (0.00)

RISULTATI DEL CALCOLO

Sezione verificata per tutte le combinazioni assegnate

VERIFICHE DI RESISTENZA IN PRESSO-TENSO FLESSIONE ALLO STATO LIMITE ULTIMO

Ver S = combinazione verificata / N = combin. non verificata
N Sforzo normale assegnato [kN] nel baricentro B sezione cls.(positivo se di compressione)
Mx Componente del momento assegnato [kNm] riferito all'asse x princ. d'inerzia
My Componente del momento assegnato [kNm] riferito all'asse y princ. d'inerzia
N Res Sforzo normale resistente [kN] nel baricentro B sezione cls.(positivo se di compress.)
Mx Res Momento flettente resistente [kNm] riferito all'asse x princ. d'inerzia
My Res Momento flettente resistente [kNm] riferito all'asse y princ. d'inerzia
Mis.Sic. Misura sicurezza = rapporto vettoriale tra (N r,Mx Res,My Res) e (N,Mx,My)
Verifica positiva se tale rapporto risulta >=1.000
As Tesa Area armature trave [cm²] in zona tesa.

GENERAL CONTRACTOR



ALTA SORVEGLIANZA



	Progetto	Lotto	Codifica	
	IN17	12	EI2CLVI1806001	A

N°Comb	Ver	N	Mx	My	N Res	Mx Res	My Res	Mis.Sic.	As Tesa
1	S	1098.90	1301.20	0.00	1099.12	4801.00	0.00	3.64	53.1
2	S	1165.10	1324.80	0.00	1165.10	4858.53	0.00	3.61	53.1
3	S	1173.90	547.50	0.00	1173.86	4866.16	0.00	8.51	53.1
4	S	1240.10	571.10	0.00	1240.37	4924.04	0.00	8.25	53.1
5	S	846.00	576.70	0.00	846.03	4579.00	0.00	7.71	53.1
6	S	1066.60	655.30	0.00	1066.53	4772.51	0.00	7.05	53.1
7	S	1567.90	959.70	0.00	1567.63	5206.49	0.00	5.26	53.1
8	S	1576.90	928.40	0.00	1577.03	5214.55	0.00	5.44	53.1

METODO AGLI STATI LIMITE ULTIMI - DEFORMAZIONI UNITARIE ALLO STATO ULTIMO

ec max	Deform. unit. massima del conglomerato a compressione
x/d	Rapporto di duttilità [§ 4.1.2.1.2.1 NTC] deve essere < 0.45
Xc max	Ascissa in cm della fibra corrisp. a ec max (sistema rif. X,Y,O sez.)
Yc max	Ordinata in cm della fibra corrisp. a ec max (sistema rif. X,Y,O sez.)
es min	Deform. unit. minima nell'acciaio (negativa se di trazione)
Xs min	Ascissa in cm della barra corrisp. a es min (sistema rif. X,Y,O sez.)
Ys min	Ordinata in cm della barra corrisp. a es min (sistema rif. X,Y,O sez.)
es max	Deform. unit. massima nell'acciaio (positiva se di compress.)
Xs max	Ascissa in cm della barra corrisp. a es max (sistema rif. X,Y,O sez.)
Ys max	Ordinata in cm della barra corrisp. a es max (sistema rif. X,Y,O sez.)

N°Comb	ec max	x/d	Xc max	Yc max	es min	Xs min	Ys min	es max	Xs max	Ys max
1	0.00350	0.088	-50.0	200.0	0.00138	-45.0	189.9	-0.03640	-45.0	10.1
2	0.00350	0.089	-50.0	200.0	0.00142	-45.0	189.9	-0.03567	-45.0	10.1
3	0.00350	0.090	-50.0	200.0	0.00142	-45.0	189.9	-0.03558	-45.0	10.1
4	0.00350	0.091	-50.0	200.0	0.00146	-45.0	189.9	-0.03486	-45.0	10.1
5	0.00350	0.082	-50.0	200.0	0.00122	-45.0	189.9	-0.03937	-45.0	10.1
6	0.00350	0.087	-50.0	200.0	0.00136	-45.0	189.9	-0.03677	-45.0	10.1
7	0.00350	0.100	-50.0	200.0	0.00163	-45.0	189.9	-0.03161	-45.0	10.1
8	0.00350	0.100	-50.0	200.0	0.00164	-45.0	189.9	-0.03153	-45.0	10.1

POSIZIONE ASSE NEUTRO PER OGNI COMB. DI RESISTENZA

a, b, c	Coeff. a, b, c nell'eq. dell'asse neutro $aX+bY+c=0$ nel rif. X,Y,O gen.
x/d	Rapp. di duttilità (travi e solette)[§ 4.1.2.1.2.1 NTC]: deve essere < 0.45
C.Rid.	Coeff. di riduz. momenti per sola flessione in travi continue

N°Comb	a	b	c	x/d	C.Rid.
1	0.000000000	0.000210090	-0.038518033	0.088	0.700
2	0.000000000	0.000206284	-0.037756721	0.089	0.700
3	0.000000000	0.000205783	-0.037656663	0.090	0.700
4	0.000000000	0.000201999	-0.036899702	0.091	0.700
5	0.000000000	0.000225751	-0.041650288	0.082	0.700
6	0.000000000	0.000212048	-0.038909565	0.087	0.700
7	0.000000000	0.000184902	-0.033480323	0.100	0.700
8	0.000000000	0.000184445	-0.033388966	0.100	0.700

COMBINAZIONI RARE IN ESERCIZIO - MASSIME TENSIONI NORMALI ED APERTURA FESSURE (NTC/EC2)

Ver	S = comb. verificata/ N = comb. non verificata
Sc max	Massima tensione (positiva se di compressione) nel conglomerato [Mpa]
Xc max, Yc max	Ascissa, Ordinata [cm] del punto corrisp. a Sc max (sistema rif. X,Y,O)
Sf min	Minima tensione (negativa se di trazione) nell'acciaio [Mpa]
Xs min, Ys min	Ascissa, Ordinata [cm] della barra corrisp. a Sf min (sistema rif. X,Y,O)

GENERAL CONTRACTOR 		ALTA SORVEGLIANZA  GRUPPO FERROVIE DELLO STATO ITALIANE			
		Progetto	Lotto	Codifica	
		IN17	12	EI2CLVI1806001	A

N°Comb	Ver	Sc max	Xc max	Yc max	Sf min	Xs min	Ys min	Ac eff.	As eff.
1	S	1.57	-50.0	200.0	-8.5	35.0	10.1	2000	53.1
2	S	1.52	50.0	200.0	-8.0	-5.0	10.1	1950	53.1

COMBINAZIONI RARE IN ESERCIZIO - APERTURA FESSURE [§ 7.3.4 EC2]

Ver.	Esito della verifica
e1	Massima deformazione di trazione del cls. (in sezione fessurata, valutata in sezione fessurata)
e2	Minima deformazione di trazione del cls. (in sezione fessurata), valutata nella fibra più interna dell'area Ac eff
k1	= 0.8 per barre ad aderenza migliorata [eq.(7.11)EC2]
kt	= 0.4 per comb. quasi permanenti / = 0.6 per comb.frequenti [cfr. eq.(7.9)EC2]
k2	= $(e1 + e2)/(2 \cdot e1)$ [eq.(7.13)EC2]
k3	= 3.400 Coeff. in eq.(7.11) come da annessi nazionali
k4	= 0.425 Coeff. in eq.(7.11) come da annessi nazionali
Ø	Diametro [mm] equivalente delle barre tese comprese nell'area efficace Ac eff [eq.(7.11)EC2]
Cf	Copri ferro [mm] netto calcolato con riferimento alla barra più tesa
e sm - e cm	Differenza tra le deformazioni medie di acciaio e calcestruzzo [(7.8)EC2 e (C4.1.7)NTC]
sr max	Massima distanza tra le fessure [mm]
wk	Apertura fessure in mm calcolata = $sr \max \cdot (e_{sm} - e_{cm})$ [(7.8)EC2 e (C4.1.7)NTC]. Valore limite tra parentesi
Mx fess.	Componente momento di prima fessurazione intorno all'asse X [kNm]
My fess.	Componente momento di prima fessurazione intorno all'asse Y [kNm]

Comb.	Ver	e1	e2	k2	Ø	Cf	e sm - e cm	sr max	wk	Mx fess	My fess
1	S	-0.00005	0	0.836	26.0	88	0.00003 (0.00003)	578	0.015 (990.00)	5462.03	0.00
2	S	-0.00005	0	0.837	26.0	88	0.00002 (0.00002)	571	0.014 (990.00)	5534.17	0.00

COMBINAZIONI FREQUENTI IN ESERCIZIO - MASSIME TENSIONI NORMALI ED APERTURA FESSURE (NTC/EC2)

N°Comb	Ver	Sc max	Xc max	Yc max	Sf min	Xs min	Ys min	Ac eff.	As eff.
1	S	1.31	-50.0	200.0	-5.6	35.0	10.1	1750	53.1
2	S	1.27	-50.0	200.0	-5.3	-15.0	10.1	1700	53.1

COMBINAZIONI FREQUENTI IN ESERCIZIO - APERTURA FESSURE [§ 7.3.4 EC2]

Comb.	Ver	e1	e2	k2	Ø	Cf	e sm - e cm	sr max	wk	Mx fess	My fess
1	S	-0.00003	0	0.836	26.0	88	0.00002 (0.00002)	543	0.009 (0.20)	6035.95	0.00
2	S	-0.00003	0	0.838	26.0	88	0.00002 (0.00002)	536	0.009 (0.20)	6115.90	0.00

COMBINAZIONI QUASI PERMANENTI IN ESERCIZIO - MASSIME TENSIONI NORMALI ED APERTURA FESSURE (NTC/EC2)

N°Comb	Ver	Sc max	Xc max	Yc max	Sf min	Xs min	Ys min	Ac eff.	As eff.
1	S	0.90	-50.0	200.0	-2.0	-45.0	10.1	1150	53.1

COMBINAZIONI QUASI PERMANENTI IN ESERCIZIO - APERTURA FESSURE [§ 7.3.4 EC2]

Comb.	Ver	e1	e2	k2	Ø	Cf	e sm - e cm	sr max	wk	Mx fess	My fess
1	S	-0.00001	0	0.839	26.0	37	0.00001 (0.00001)	286	0.002 (0.20)	8210.04	0.00

GENERAL CONTRACTOR 	ALTA SORVEGLIANZA 			
	Progetto IN17	Lotto 12	Codifica EI2CLVI1806001	A

Sezione V3



Figura 54 – Sezione implementata in RC-SEC

DATI GENERALI SEZIONE GENERICA IN C.A.

NOME FILE SEZIONE: Muro frontale_V3

Descrizione Sezione:	
Metodo di calcolo resistenza:	Resistenze agli Stati Limite Ultimi
Tipologia sezione:	Sezione generica di Trave
Normativa di riferimento:	N.T.C.
Percorso sollecitazione:	A Sforzo Norm. costante
Condizioni Ambientali:	Molto aggressive
Riferimento Sforzi assegnati:	Assi x,y principali d'inerzia
Riferimento alla sismicità:	Zona non sismica

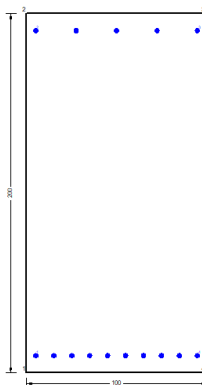
CARATTERISTICHE DI RESISTENZA DEI MATERIALI IMPIEGATI

CALCESTRUZZO -	Classe:	C32/40
	Resis. compr. di progetto fcd:	18.130 MPa
	Def.unit. max resistenza ec2:	0.0020
	Def.unit. ultima ecu:	0.0035
	Diagramma tensione-deformaz.:	Parabola-Rettangolo
	Modulo Elastico Normale Ec:	33346.0 MPa
	Resis. media a trazione fctm:	3.020 MPa
	Coeff. Omogen. S.L.E.:	15.00
	Coeff. Omogen. S.L.E.:	15.00
	Sc limite S.L.E. comb. Frequenti:	176.00 daN/cm ²
	Ap.Fessure limite S.L.E. comb. Frequenti:	0.200 mm
	Sc limite S.L.E. comb. Q.Permanenti:	0.00 Mpa
	Ap.Fess.limite S.L.E. comb. Q.Perm.:	0.200 mm
ACCIAIO -	Tipo:	B450C
	Resist. caratt. snervam. fyk:	450.00 MPa
	Resist. caratt. rottura ftk:	450.00 MPa
	Resist. snerv. di progetto fyd:	391.30 MPa
	Resist. ultima di progetto ftd:	391.30 MPa
	Deform. ultima di progetto Epu:	0.068
	Modulo Elastico Ef	2000000 daN/cm ²
	Diagramma tensione-deformaz.:	Bilineare finito
	Coeff. Aderenza istantaneo $\beta_1 \cdot \beta_2$:	1.00
	Coeff. Aderenza differito $\beta_1 \cdot \beta_2$:	0.50
	Sf limite S.L.E. Comb. Rare:	337.50 MPa

GENERAL CONTRACTOR



ALTA SORVEGLIANZA



Progetto

Lotto

Codifica

IN17

12

EI2CLVI1806001

A

CARATTERISTICHE DOMINIO CONGLOMERATO

Forma del Dominio: Poligonale
 Classe Conglomerato: C32/40

N°vertice:	X [cm]	Y [cm]
1	-50.0	0.0
2	-50.0	200.0
3	50.0	200.0
4	50.0	0.0

DATI BARRE ISOLATE

N°Barra	X [cm]	Y [cm]	DiamØ[mm]
1	-45.0	10.1	26
2	-45.0	189.9	26
3	45.0	189.9	26
4	45.0	10.1	26

DATI GENERAZIONI LINEARI DI BARRE

N°Gen. Numero assegnato alla singola generazione lineare di barre
 N°Barra Ini. Numero della barra iniziale cui si riferisce la generazione
 N°Barra Fin. Numero della barra finale cui si riferisce la generazione
 N°Barre Numero di barre generate equidistanti cui si riferisce la generazione
 Ø Diametro in mm delle barre della generazione

N°Gen.	N°Barra Ini.	N°Barra Fin.	N°Barre	Ø
1	1	4	8	26
2	2	3	3	26

CALCOLO DI RESISTENZA - SFORZI PER OGNI COMBINAZIONE ASSEGNATA

N Sforzo normale [kN] applicato nel Baric. (+ se di compressione)
 Mx Momento flettente [kNm] intorno all'asse x princ. d'inerzia con verso positivo se tale da comprimere il lembo sup. della sez.
 My Momento flettente [kNm] intorno all'asse y princ. d'inerzia con verso positivo se tale da comprimere il lembo destro della sez.
 Vy Componente del Taglio [kN] parallela all'asse princ.d'inerzia y
 Vx Componente del Taglio [kN] parallela all'asse princ.d'inerzia x

N°Comb.	N	Mx	My	Vy	Vx
1	702.60	1461.50	0.00	0.00	0.00
2	762.40	1483.40	0.00	0.00	0.00
3	672.50	518.50	0.00	0.00	0.00
4	732.30	540.30	0.00	0.00	0.00
5	589.80	606.80	0.00	0.00	0.00
6	789.10	679.60	0.00	0.00	0.00
7	1244.00	1012.40	0.00	0.00	0.00
8	1262.80	977.90	0.00	0.00	0.00

<p>GENERAL CONTRACTOR</p> 	<p>ALTA SORVEGLIANZA</p> 								
	<table border="1" style="width: 100%;"> <tr> <td style="width: 25%;">Progetto</td> <td style="width: 25%;">Lotto</td> <td style="width: 25%;">Codifica</td> <td style="width: 25%;"></td> </tr> <tr> <td style="text-align: center;">IN17</td> <td style="text-align: center;">12</td> <td style="text-align: center;">EI2CLVI1806001</td> <td style="text-align: center;">A</td> </tr> </table>	Progetto	Lotto	Codifica		IN17	12	EI2CLVI1806001	A
Progetto	Lotto	Codifica							
IN17	12	EI2CLVI1806001	A						

COMB. RARE (S.L.E.) - SFORZI PER OGNI COMBINAZIONE ASSEGNATA

N Sforzo normale [kN] applicato nel Baricentro (+ se di compressione)
Mx Momento flettente [kNm] intorno all'asse x princ. d'inerzia (tra parentesi Mom.Fessurazione) con verso positivo se tale da comprimere il lembo superiore della sezione
My Momento flettente [kNm] intorno all'asse y princ. d'inerzia (tra parentesi Mom.Fessurazione) con verso positivo se tale da comprimere il lembo destro della sezione

N°Comb.	N	Mx	My
1	882.60	717.40	0.00
2	881.40	692.20	0.00

COMB. FREQUENTI (S.L.E.) - SFORZI PER OGNI COMBINAZIONE ASSEGNATA

N Sforzo normale [kN] applicato nel Baricentro (+ se di compressione)
Mx Momento flettente [kNm] intorno all'asse x princ. d'inerzia (tra parentesi Mom.Fessurazione) con verso positivo se tale da comprimere il lembo superiore della sezione
My Momento flettente [kNm] intorno all'asse y princ. d'inerzia (tra parentesi Mom.Fessurazione) con verso positivo se tale da comprimere il lembo destro della sezione

N°Comb.	N	Mx	My
1	783.30	583.00 (4412.14)	0.00 (0.00)
2	782.60	567.90 (4514.53)	0.00 (0.00)

COMB. QUASI PERMANENTI (S.L.E.) - SFORZI PER OGNI COMBINAZIONE ASSEGNATA

N Sforzo normale [kN] applicato nel Baricentro (+ se di compressione)
Mx Momento flettente [kNm] intorno all'asse x princ. d'inerzia (tra parentesi Mom.Fessurazione) con verso positivo se tale da comprimere il lembo superiore della sezione
My Momento flettente [kNm] intorno all'asse y princ. d'inerzia (tra parentesi Mom.Fessurazione) con verso positivo se tale da comprimere il lembo destro della sezione

N°Comb.	N	Mx	My
1	634.40	381.40 (5586.80)	0.00 (0.00)

RISULTATI DEL CALCOLO

Sezione verificata per tutte le combinazioni assegnate

VERIFICHE DI RESISTENZA IN PRESSO-TENSO FLESSIONE ALLO STATO LIMITE ULTIMO

Ver S = combinazione verificata / N = combin. non verificata
N Sforzo normale assegnato [kN] nel baricentro B sezione cls.(positivo se di compressione)
Mx Componente del momento assegnato [kNm] riferito all'asse x princ. d'inerzia
My Componente del momento assegnato [kNm] riferito all'asse y princ. d'inerzia
N Res Sforzo normale resistente [kN] nel baricentro B sezione cls.(positivo se di compress.)
Mx Res Momento flettente resistente [kNm] riferito all'asse x princ. d'inerzia
My Res Momento flettente resistente [kNm] riferito all'asse y princ. d'inerzia
Mis.Sic. Misura sicurezza = rapporto vettoriale tra (N r,Mx Res,My Res) e (N,Mx,My)
Verifica positiva se tale rapporto risulta >=1.000
As Tesa Area armature trave [cm²] in zona tesa.

GENERAL CONTRACTOR



ALTA SORVEGLIANZA



	Progetto	Lotto	Codifica	
	IN17	12	EI2CLVI1806001	A

N°Comb	Ver	N	Mx	My	N Res	Mx Res	My Res	Mis.Sic.	As Tesa
1	S	702.60	1461.50	0.00	702.48	4452.31	0.00	3.02	53.1
2	S	762.40	1483.40	0.00	762.31	4505.19	0.00	3.01	53.1
3	S	672.50	518.50	0.00	672.33	4425.66	0.00	8.31	53.1
4	S	732.30	540.30	0.00	732.27	4478.63	0.00	8.06	53.1
5	S	589.80	606.80	0.00	589.66	4352.35	0.00	7.03	53.1
6	S	789.10	679.60	0.00	788.96	4528.74	0.00	6.51	53.1
7	S	1244.00	1012.40	0.00	1243.99	4927.18	0.00	4.76	53.1
8	S	1262.80	977.90	0.00	1262.79	4943.49	0.00	4.93	53.1

METODO AGLI STATI LIMITE ULTIMI - DEFORMAZIONI UNITARIE ALLO STATO ULTIMO

ec max	Deform. unit. massima del conglomerato a compressione
x/d	Rapporto di duttilità [§ 4.1.2.1.2.1 NTC] deve essere < 0.45
Xc max	Ascissa in cm della fibra corrisp. a ec max (sistema rif. X,Y,O sez.)
Yc max	Ordinata in cm della fibra corrisp. a ec max (sistema rif. X,Y,O sez.)
es min	Deform. unit. minima nell'acciaio (negativa se di trazione)
Xs min	Ascissa in cm della barra corrisp. a es min (sistema rif. X,Y,O sez.)
Ys min	Ordinata in cm della barra corrisp. a es min (sistema rif. X,Y,O sez.)
es max	Deform. unit. massima nell'acciaio (positiva se di compress.)
Xs max	Ascissa in cm della barra corrisp. a es max (sistema rif. X,Y,O sez.)
Ys max	Ordinata in cm della barra corrisp. a es max (sistema rif. X,Y,O sez.)

N°Comb	ec max	x/d	Xc max	Yc max	es min	Xs min	Ys min	es max	Xs max	Ys max
1	0.00350	0.078	-50.0	200.0	0.00112	-45.0	189.9	-0.04118	-45.0	10.1
2	0.00350	0.080	-50.0	200.0	0.00116	-45.0	189.9	-0.04041	-45.0	10.1
3	0.00350	0.078	-50.0	200.0	0.00110	-45.0	189.9	-0.04156	-45.0	10.1
4	0.00350	0.079	-50.0	200.0	0.00114	-45.0	189.9	-0.04080	-45.0	10.1
5	0.00350	0.076	-50.0	200.0	0.00104	-45.0	189.9	-0.04267	-45.0	10.1
6	0.00350	0.080	-50.0	200.0	0.00118	-45.0	189.9	-0.04006	-45.0	10.1
7	0.00350	0.091	-50.0	200.0	0.00146	-45.0	189.9	-0.03482	-45.0	10.1
8	0.00350	0.092	-50.0	200.0	0.00147	-45.0	189.9	-0.03463	-45.0	10.1

POSIZIONE ASSE NEUTRO PER OGNI COMB. DI RESISTENZA

a, b, c	Coeff. a, b, c nell'eq. dell'asse neutro $aX+bY+c=0$ nel rif. X,Y,O gen.
x/d	Rapp. di duttilità (travi e solette)[§ 4.1.2.1.2.1 NTC]: deve essere < 0.45
C.Rid.	Coeff. di riduz. momenti per sola flessione in travi continue

N°Comb	a	b	c	x/d	C.Rid.
1	0.000000000	0.000235279	-0.043555743	0.078	0.700
2	0.000000000	0.000231233	-0.042746577	0.080	0.700
3	0.000000000	0.000237280	-0.043955976	0.078	0.700
4	0.000000000	0.000233278	-0.043155511	0.079	0.700
5	0.000000000	0.000243153	-0.045130571	0.076	0.700
6	0.000000000	0.000229406	-0.042381148	0.080	0.700
7	0.000000000	0.000201803	-0.036860548	0.091	0.700
8	0.000000000	0.000200780	-0.036656082	0.092	0.700

COMBINAZIONI RARE IN ESERCIZIO - MASSIME TENSIONI NORMALI ED APERTURA FESSURE (NTC/EC2)

Ver	S = comb. verificata/ N = comb. non verificata
Sc max	Massima tensione (positiva se di compressione) nel conglomerato [Mpa]
Xc max, Yc max	Ascissa, Ordinata [cm] del punto corrisp. a Sc max (sistema rif. X,Y,O)
Sf min	Minima tensione (negativa se di trazione) nell'acciaio [Mpa]
Xs min, Ys min	Ascissa, Ordinata [cm] della barra corrisp. a Sf min (sistema rif. X,Y,O)

GENERAL CONTRACTOR 		ALTA SORVEGLIANZA 			
		Progetto	Lotto	Codifica	
		IN17	12	EI2CLVI1806001	A

Ac eff.	Area di calcestruzzo [cm ²] in zona tesa considerata aderente alle barre								
As eff.	Area barre [cm ²] in zona tesa considerate efficaci per l'apertura delle fessure								
N°Comb	Ver	Sc max	Xc max	Yc max	Sf min	Xs min	Ys min	Ac eff.	As eff.
1	S	1.66	-50.0	200.0	-17.8	35.0	10.1	2550	53.1
2	S	1.60	50.0	200.0	-16.0	35.0	10.1	2500	53.1

COMBINAZIONI RARE IN ESERCIZIO - APERTURA FESSURE [§ 7.3.4 EC2]

Ver.	La sezione viene assunta sempre fessurata anche nel caso in cui la trazione minima del calcestruzzo sia inferiore a f_{ctm}
e1	Esito della verifica
e2	Massima deformazione di trazione del cls. (in sezione fessurata, valutata in sezione fessurata)
k1	Minima deformazione di trazione del cls. (in sezione fessurata), valutata nella fibra più interna dell'area Ac eff
kt	= 0.8 per barre ad aderenza migliorata [eq.(7.11)EC2]
k2	= 0.4 per comb. quasi permanenti / = 0.6 per comb.frequenti [cfr. eq.(7.9)EC2]
k3	= $(e1 + e2)/(2 * e1)$ [eq.(7.13)EC2]
k4	= 3.400 Coeff. in eq.(7.11) come da annessi nazionali
Ø	= 0.425 Coeff. in eq.(7.11) come da annessi nazionali
Cf	Diametro [mm] equivalente delle barre tese comprese nell'area efficace Ac eff [eq.(7.11)EC2]
e sm - e cm	Copriferro [mm] netto calcolato con riferimento alla barra più tesa
sr max	Differenza tra le deformazioni medie di acciaio e calcestruzzo [(7.8)EC2 e (C4.1.7)NTC]
wk	Tra parentesi: valore minimo = 0.6 Smax / Es [(7.9)EC2 e (C4.1.8)NTC]
Mx fess.	Massima distanza tra le fessure [mm]
My fess.	Apertura fessure in mm calcolata = $sr \max * (e_{sm} - e_{cm})$ [(7.8)EC2 e (C4.1.7)NTC]. Valore limite tra parentesi
	Componente momento di prima fessurazione intorno all'asse X [kNm]
	Componente momento di prima fessurazione intorno all'asse Y [kNm]

Comb.	Ver	e1	e2	k2	Ø	Cf	e sm - e cm	sr max	wk	Mx fess	My fess
1	S	-0.00010	0	0.859	26.0	88	0.00005 (0.00005)	664	0.035 (990.00)	4106.27	0.00
2	S	-0.00009	0	0.856	26.0	88	0.00005 (0.00005)	656	0.031 (990.00)	4217.38	0.00

COMBINAZIONI FREQUENTI IN ESERCIZIO - MASSIME TENSIONI NORMALI ED APERTURA FESSURE (NTC/EC2)

N°Comb	Ver	Sc max	Xc max	Yc max	Sf min	Xs min	Ys min	Ac eff.	As eff.
1	S	1.34	-50.0	200.0	-12.0	35.0	10.1	2500	53.1
2	S	1.31	-50.0	200.0	-11.0	35.0	10.1	2500	53.1

COMBINAZIONI FREQUENTI IN ESERCIZIO - APERTURA FESSURE [§ 7.3.4 EC2]

Comb.	Ver	e1	e2	k2	Ø	Cf	e sm - e cm	sr max	wk	Mx fess	My fess
1	S	-0.00007	0	0.847	26.0	88	0.00004 (0.00004)	652	0.023 (0.20)	4412.14	0.00
2	S	-0.00006	0	0.842	26.0	88	0.00003 (0.00003)	650	0.022 (0.20)	4514.53	0.00

COMBINAZIONI QUASI PERMANENTI IN ESERCIZIO - MASSIME TENSIONI NORMALI ED APERTURA FESSURE (NTC/EC2)

N°Comb	Ver	Sc max	Xc max	Yc max	Sf min	Xs min	Ys min	Ac eff.	As eff.
1	S	0.88	-50.0	200.0	-4.5	35.0	10.1	1950	53.1

COMBINAZIONI QUASI PERMANENTI IN ESERCIZIO - APERTURA FESSURE [§ 7.3.4 EC2]

Comb.	Ver	e1	e2	k2	Ø	Cf	e sm - e cm	sr max	wk	Mx fess	My fess
1	S	-0.00003	0	0.835	26.0	88	0.00001 (0.00001)	570	0.008 (0.20)	5586.80	0.00

GENERAL CONTRACTOR 	ALTA SORVEGLIANZA 			
	Progetto IN17	Lotto 12	Codifica EI2CLVI1806001	A

9.1.2 Verifica a presso flessione - Armatura orizzontale

In figura sono indicate le section-cut considerate per il dimensionamento e la verifica dell'armatura orizzontale, costituita da barre $\varnothing 20/20''$ sia internamente che esternamente per i primi 3.00 m di altezza, e da $\varnothing 20/20''$ internamente e $\varnothing 26/20''$ esternamente per i successivi 3.00 m.

L'armatura interna è infittita con $\varnothing 20/20''$ all'attacco con il muro andatore su tutta l'altezza e per una lunghezza di 3.00 m, mentre quella esterna è infittita con $\varnothing 26/20''$ nella zona centrale per una lunghezza di 6.00 m e su un'altezza che va da 3.00 m a 6.00 m.



Figura 55 – Section-cut verticali muro frontale

Si riportano di seguito le verifiche di tutte le sezioni analizzate (dimensioni 1.00 x 2.00 m), per tutte le combinazioni considerate e descritte nei precedenti paragrafi.

GENERAL CONTRACTOR 	ALTA SORVEGLIANZA 			
	Progetto IN17	Lotto 12	Codifica EI2CLVI1806001	A

Sezione O1

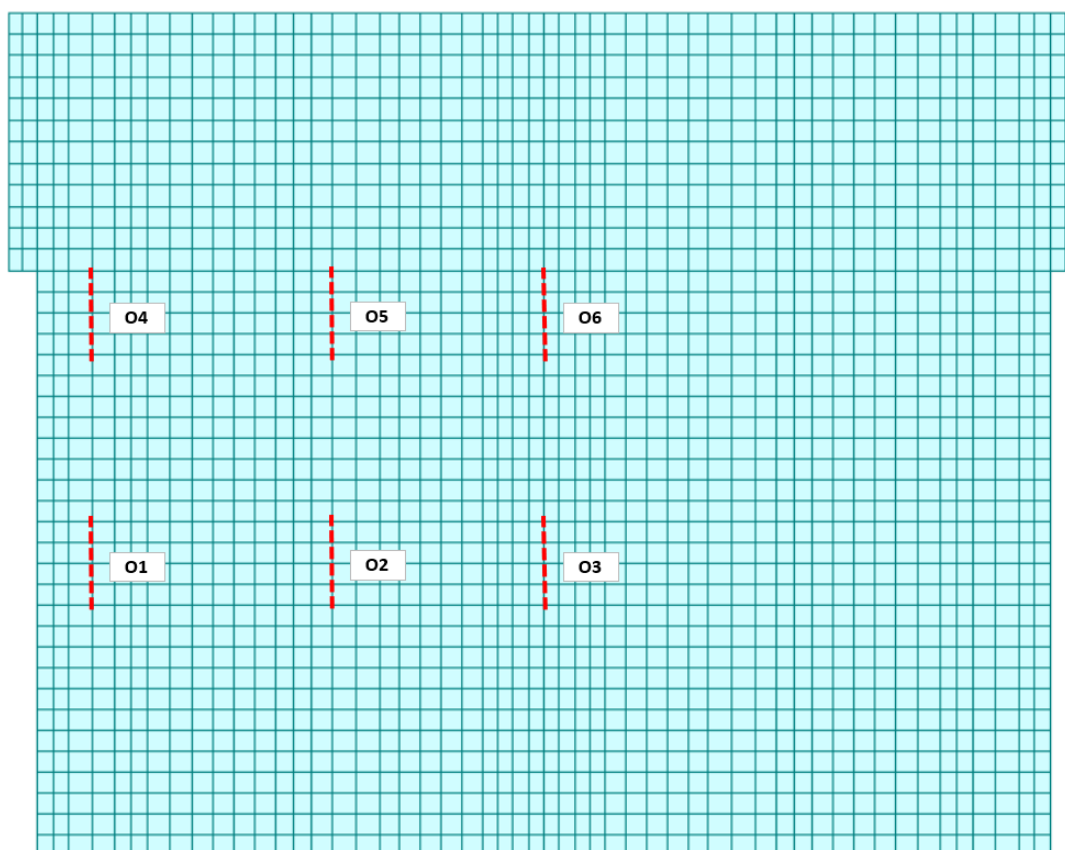

Figura 56 – Sezione implementata in RC-SEC

DATI GENERALI SEZIONE GENERICIA IN C.A. **NOME FILE SEZIONE: Muro frontale_O1**

Descrizione Sezione:	
Metodo di calcolo resistenza:	Resistenze agli Stati Limite Ultimi
Tipologia sezione:	Sezione generica di Trave
Normativa di riferimento:	N.T.C.
Percorso sollecitazione:	A Sforzo Norm. costante
Condizioni Ambientali:	Molto aggressive
Riferimento Sforzi assegnati:	Assi x,y principali d'inerzia
Riferimento alla sismicità:	Zona non sismica

CARATTERISTICHE DI RESISTENZA DEI MATERIALI IMPIEGATI

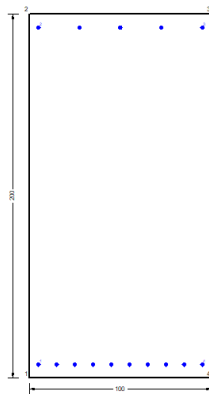
CALCESTRUZZO -	Classe:	C32/40	
	Resis. compr. di progetto fcd:	18.130	MPa
	Def.unit. max resistenza ec2:	0.0020	
	Def.unit. ultima ecu:	0.0035	
	Diagramma tensione-deformaz.:	Parabola-Rettangolo	
	Modulo Elastico Normale Ec:	33346.0	MPa
	Resis. media a trazione fctm:	3.020	MPa
	Coeff. Omogen. S.L.E.:	15.00	
	Coeff. Omogen. S.L.E.:	15.00	
	Sc limite S.L.E. comb. Frequenti:	176.00	daN/cm ²
	Ap.Fessure limite S.L.E. comb. Frequenti:	0.200	mm
	Sc limite S.L.E. comb. Q.Permanenti:	0.00	Mpa
	Ap.Fess.limite S.L.E. comb. Q.Perm.:	0.200	mm
	ACCIAIO -	Tipo:	B450C
Resist. caratt. snervam. fyk:		450.00	MPa
Resist. caratt. rottura ftk:		450.00	MPa
Resist. snerv. di progetto fyd:		391.30	MPa
Resist. ultima di progetto ftd:		391.30	MPa
Deform. ultima di progetto Epu:		0.068	
Modulo Elastico Ef		2000000	daN/cm ²
Diagramma tensione-deformaz.:		Bilineare finito	
Coeff. Aderenza istantaneo $\beta_1 \cdot \beta_2$:		1.00	
Coeff. Aderenza differito $\beta_1 \cdot \beta_2$:		0.50	
Sf limite S.L.E. Comb. Rare:	337.50	MPa	

GENERAL CONTRACTOR 		ALTA SORVEGLIANZA 			
		Progetto	Lotto	Codifica	
		IN17	12	EI2CLVI1806001	A

CARATTERISTICHE DOMINIO CONGLOMERATO

Forma del Dominio: Poligonale
 Classe Conglomerato: C32/40

N°vertice:	X [cm]	Y [cm]
1	-50.0	0.0
2	-50.0	200.0
3	50.0	200.0
4	50.0	0.0

DATI BARRE ISOLATE

N°Barra	X [cm]	Y [cm]	DiamØ[mm]
1	-45.0	7.5	20
2	-45.0	192.5	20
3	45.0	192.5	20
4	45.0	7.5	20

DATI GENERAZIONI LINEARI DI BARRE

N°Gen. Numero assegnato alla singola generazione lineare di barre
 N°Barra Ini. Numero della barra iniziale cui si riferisce la generazione
 N°Barra Fin. Numero della barra finale cui si riferisce la generazione
 N°Barre Numero di barre generate equidistanti cui si riferisce la generazione
 Ø Diametro in mm delle barre della generazione

N°Gen.	N°Barra Ini.	N°Barra Fin.	N°Barre	Ø
1	1	4	8	20
2	2	3	3	20

CALCOLO DI RESISTENZA - SFORZI PER OGNI COMBINAZIONE ASSEGNATA

N Sforzo normale [kN] applicato nel Baric. (+ se di compressione)
 Mx Momento flettente [kNm] intorno all'asse x princ. d'inerzia con verso positivo se tale da comprimere il lembo sup. della sez.
 My Momento flettente [kNm] intorno all'asse y princ. d'inerzia con verso positivo se tale da comprimere il lembo destro della sez.
 Vy Componente del Taglio [kN] parallela all'asse princ.d'inerzia y
 Vx Componente del Taglio [kN] parallela all'asse princ.d'inerzia x

N°Comb.	N	Mx	My	Vy	Vx
1	-78.90	311.50	0.00	0.00	0.00
2	-73.30	308.40	0.00	0.00	0.00
3	-85.20	564.50	0.00	0.00	0.00
4	-79.60	561.40	0.00	0.00	0.00
5	-45.90	254.10	0.00	0.00	0.00
6	-27.40	243.70	0.00	0.00	0.00
7	-104.50	545.90	0.00	0.00	0.00
8	-111.80	552.40	0.00	0.00	0.00

<p>GENERAL CONTRACTOR</p> 	<p>ALTA SORVEGLIANZA</p> 								
	<table border="1" style="width: 100%;"> <tr> <td style="width: 25%;">Progetto</td> <td style="width: 25%;">Lotto</td> <td style="width: 25%;">Codifica</td> <td style="width: 25%;"></td> </tr> <tr> <td style="text-align: center;">IN17</td> <td style="text-align: center;">12</td> <td style="text-align: center;">EI2CLVI1806001</td> <td style="text-align: center;">A</td> </tr> </table>	Progetto	Lotto	Codifica		IN17	12	EI2CLVI1806001	A
Progetto	Lotto	Codifica							
IN17	12	EI2CLVI1806001	A						

COMB. RARE (S.L.E.) - SFORZI PER OGNI COMBINAZIONE ASSEGNATA

N Sforzo normale [kN] applicato nel Baricentro (+ se di compressione)
Mx Momento flettente [kNm] intorno all'asse x princ. d'inerzia (tra parentesi Mom.Fessurazione) con verso positivo se tale da comprimere il lembo superiore della sezione
My Momento flettente [kNm] intorno all'asse y princ. d'inerzia (tra parentesi Mom.Fessurazione) con verso positivo se tale da comprimere il lembo destro della sezione

N°Comb.	N	Mx	My
1	-75.40	386.50	0.00
2	-51.10	234.70	0.00

COMB. FREQUENTI (S.L.E.) - SFORZI PER OGNI COMBINAZIONE ASSEGNATA

N Sforzo normale [kN] applicato nel Baricentro (+ se di compressione)
Mx Momento flettente [kNm] intorno all'asse x princ. d'inerzia (tra parentesi Mom.Fessurazione) con verso positivo se tale da comprimere il lembo superiore della sezione
My Momento flettente [kNm] intorno all'asse y princ. d'inerzia (tra parentesi Mom.Fessurazione) con verso positivo se tale da comprimere il lembo destro della sezione

N°Comb.	N	Mx	My
1	-65.10	314.10 (2070.88)	0.00 (0.00)
2	-50.40	223.00 (2058.48)	0.00 (0.00)

COMB. QUASI PERMANENTI (S.L.E.) - SFORZI PER OGNI COMBINAZIONE ASSEGNATA

N Sforzo normale [kN] applicato nel Baricentro (+ se di compressione)
Mx Momento flettente [kNm] intorno all'asse x princ. d'inerzia (tra parentesi Mom.Fessurazione) con verso positivo se tale da comprimere il lembo superiore della sezione
My Momento flettente [kNm] intorno all'asse y princ. d'inerzia (tra parentesi Mom.Fessurazione) con verso positivo se tale da comprimere il lembo destro della sezione

N°Comb.	N	Mx	My
1	-50.80	207.00 (2045.80)	0.00 (0.00)

RISULTATI DEL CALCOLO

Sezione verificata per tutte le combinazioni assegnate

VERIFICHE DI RESISTENZA IN PRESSO-TENSO FLESSIONE ALLO STATO LIMITE ULTIMO

Ver S = combinazione verificata / N = combin. non verificata
N Sforzo normale assegnato [kN] nel baricentro B sezione cls.(positivo se di compressione)
Mx Componente del momento assegnato [kNm] riferito all'asse x princ. d'inerzia
My Componente del momento assegnato [kNm] riferito all'asse y princ. d'inerzia
N Res Sforzo normale resistente [kN] nel baricentro B sezione cls.(positivo se di compress.)
Mx Res Momento flettente resistente [kNm] riferito all'asse x princ. d'inerzia
My Res Momento flettente resistente [kNm] riferito all'asse y princ. d'inerzia
Mis.Sic. Misura sicurezza = rapporto vettoriale tra (N r,Mx Res,My Res) e (N,Mx,My)
Verifica positiva se tale rapporto risulta >=1.000
As Tesa Area armature trave [cm²] in zona tesa.

	Progetto	Lotto	Codifica	
	IN17	12	EI2CLVI1806001	A

N°Comb	Ver	N	Mx	My	N Res	Mx Res	My Res	Mis.Sic.	As Tesa
1	S	-78.90	311.50	0.00	-78.87	2248.91	0.00	7.75	31.4
2	S	-73.30	308.40	0.00	-73.26	2254.14	0.00	7.81	31.4
3	S	-85.20	564.50	0.00	-85.37	2242.84	0.00	4.12	31.4
4	S	-79.60	561.40	0.00	-79.30	2248.50	0.00	4.14	31.4
5	S	-45.90	254.10	0.00	-45.99	2279.60	0.00	9.44	31.4
6	S	-27.40	243.70	0.00	-27.57	2296.78	0.00	9.73	31.4
7	S	-104.50	545.90	0.00	-104.62	2224.87	0.00	4.27	31.4
8	S	-111.80	552.40	0.00	-111.69	2218.27	0.00	4.22	31.4

METODO AGLI STATI LIMITE ULTIMI - DEFORMAZIONI UNITARIE ALLO STATO ULTIMO

ec max	Deform. unit. massima del conglomerato a compressione
x/d	Rapporto di duttilità [§ 4.1.2.1.2.1 NTC] deve essere < 0.45
Xc max	Ascissa in cm della fibra corrisp. a ec max (sistema rif. X,Y,O sez.)
Yc max	Ordinata in cm della fibra corrisp. a ec max (sistema rif. X,Y,O sez.)
es min	Deform. unit. minima nell'acciaio (negativa se di trazione)
Xs min	Ascissa in cm della barra corrisp. a es min (sistema rif. X,Y,O sez.)
Ys min	Ordinata in cm della barra corrisp. a es min (sistema rif. X,Y,O sez.)
es max	Deform. unit. massima nell'acciaio (positiva se di compress.)
Xs max	Ascissa in cm della barra corrisp. a es max (sistema rif. X,Y,O sez.)
Ys max	Ordinata in cm della barra corrisp. a es max (sistema rif. X,Y,O sez.)

N°Comb	ec max	x/d	Xc max	Yc max	es min	Xs min	Ys min	es max	Xs max	Ys max
1	0.00289	0.041	-50.0	200.0	0.00015	-45.0	192.5	-0.06750	-45.0	7.5
2	0.00290	0.041	-50.0	200.0	0.00016	-45.0	192.5	-0.06750	-45.0	7.5
3	0.00288	0.041	-50.0	200.0	0.00014	-45.0	192.5	-0.06750	-45.0	7.5
4	0.00289	0.041	-50.0	200.0	0.00015	-45.0	192.5	-0.06750	-45.0	7.5
5	0.00293	0.042	-50.0	200.0	0.00019	-45.0	192.5	-0.06750	-45.0	7.5
6	0.00296	0.042	-50.0	200.0	0.00021	-45.0	192.5	-0.06750	-45.0	7.5
7	0.00286	0.041	-50.0	200.0	0.00012	-45.0	192.5	-0.06750	-45.0	7.5
8	0.00285	0.041	-50.0	200.0	0.00011	-45.0	192.5	-0.06750	-45.0	7.5

POSIZIONE ASSE NEUTRO PER OGNI COMB. DI RESISTENZA

a, b, c	Coeff. a, b, c nell'eq. dell'asse neutro $aX+bY+c=0$ nel rif. X,Y,O gen.
x/d	Rapp. di duttilità (travi e solette)[§ 4.1.2.1.2.1 NTC]: deve essere < 0.45
C.Rid.	Coeff. di riduz. momenti per sola flessione in travi continue

N°Comb	a	b	c	x/d	C.Rid.
1	0.000000000	0.000365671	-0.070242533	0.041	0.700
2	0.000000000	0.000365708	-0.070242808	0.041	0.700
3	0.000000000	0.000365629	-0.070242217	0.041	0.700
4	0.000000000	0.000365668	-0.070242512	0.041	0.700
5	0.000000000	0.000365888	-0.070244158	0.042	0.700
6	0.000000000	0.000366012	-0.070245087	0.042	0.700
7	0.000000000	0.000365505	-0.070241288	0.041	0.700
8	0.000000000	0.000365460	-0.070240950	0.041	0.700

COMBINAZIONI RARE IN ESERCIZIO - MASSIME TENSIONI NORMALI ED APERTURA FESSURE (NTC/EC2)

Ver	S = comb. verificata/ N = comb. non verificata
Sc max	Massima tensione (positiva se di compressione) nel conglomerato [Mpa]
Xc max, Yc max	Ascissa, Ordinata [cm] del punto corrisp. a Sc max (sistema rif. X,Y,O)
Sf min	Minima tensione (negativa se di trazione) nell'acciaio [Mpa]

GENERAL CONTRACTOR 		ALTA SORVEGLIANZA 			
		Progetto	Lotto	Codifica	
		IN17	12	EI2CLVI1806001	A

Xs min, Ys min Ascissa, Ordinata [cm] della barra corrisp. a Sf min (sistema rif. X,Y,O)
Ac eff. Area di calcestruzzo [cm²] in zona tesa considerata aderente alle barre
As eff. Area barre [cm²] in zona tesa considerate efficaci per l'apertura delle fessure

N°Comb	Ver	Sc max	Xc max	Yc max	Sf min	Xs min	Ys min	Ac eff.	As eff.
1	S	1.01	-50.0	200.0	-79.2	35.0	7.5	1850	31.4
2	S	0.61	-50.0	200.0	-48.9	15.0	7.5	1850	31.4

COMBINAZIONI RARE IN ESERCIZIO - APERTURA FESSURE [§ 7.3.4 EC2]

Ver. La sezione viene assunta sempre fessurata anche nel caso in cui la trazione minima del calcestruzzo sia inferiore a f_{ctm}
Esito della verifica
e1 Massima deformazione di trazione del calcestruzzo, valutata in sezione fessurata
e2 Minima deformazione di trazione del cls. (in sezione fessurata), valutata nella fibra più interna dell'area Ac eff
k1 = 0.8 per barre ad aderenza migliorata [eq.(7.11)EC2]
kt = 0.4 per comb. quasi permanenti / = 0.6 per comb.frequenti [cfr. eq.(7.9)EC2]
k2 = $(e1 + e2)/(2 \cdot e1)$ [eq.(7.13)EC2]
k3 = 3.400 Coeff. in eq.(7.11) come da annessi nazionali
k4 = 0.425 Coeff. in eq.(7.11) come da annessi nazionali
Ø Diametro [mm] equivalente delle barre tese comprese nell'area efficace Ac eff [eq.(7.11)EC2]
Cf Copriferro [mm] netto calcolato con riferimento alla barra più tesa
e sm - e cm Differenza tra le deformazioni medie di acciaio e calcestruzzo [(7.8)EC2 e (C4.1.7)NTC]
Tra parentesi: valore minimo = $0.6 S_{max} / E_s$ [(7.9)EC2 e (C4.1.8)NTC]
sr max Massima distanza tra le fessure [mm]
wk Apertura fessure in mm calcolata = $sr \cdot max \cdot (e_{sm} - e_{cm})$ [(7.8)EC2 e (C4.1.7)NTC]. Valore limite tra parentesi
Mx fess. Componente momento di prima fessurazione intorno all'asse X [kNm]
My fess. Componente momento di prima fessurazione intorno all'asse Y [kNm]

Comb.	Ver	e1	e2	k2	Ø	Cf	e sm - e cm	sr max	wk	Mx fess	My fess
1	S	-0.00041	0	0.946	20.0	65	0.00024 (0.00024)	600	0.143 (990.00)	2079.02	0.00
2	S	-0.00026	0	0.946	20.0	65	0.00015 (0.00015)	600	0.088 (990.00)	2063.94	0.00

COMBINAZIONI FREQUENTI IN ESERCIZIO - MASSIME TENSIONI NORMALI ED APERTURA FESSURE (NTC/EC2)

N°Comb	Ver	Sc max	Xc max	Yc max	Sf min	Xs min	Ys min	Ac eff.	As eff.
1	S	0.82	-50.0	200.0	-65.0	35.0	7.5	1850	31.4
2	S	0.58	-50.0	200.0	-46.8	35.0	7.5	1850	31.4

COMBINAZIONI FREQUENTI IN ESERCIZIO - APERTURA FESSURE [§ 7.3.4 EC2]

Comb.	Ver	e1	e2	k2	Ø	Cf	e sm - e cm	sr max	wk	Mx fess	My fess
1	S	-0.00034	0	0.946	20.0	65	0.00019 (0.00019)	600	0.117 (0.20)	2070.88	0.00
2	S	-0.00024	0	0.946	20.0	65	0.00014 (0.00014)	600	0.084 (0.20)	2058.48	0.00

COMBINAZIONI QUASI PERMANENTI IN ESERCIZIO - MASSIME TENSIONI NORMALI ED APERTURA FESSURE (NTC/EC2)

N°Comb	Ver	Sc max	Xc max	Yc max	Sf min	Xs min	Ys min	Ac eff.	As eff.
1	S	0.53	50.0	200.0	-44.0	-5.0	7.5	1850	31.4

COMBINAZIONI QUASI PERMANENTI IN ESERCIZIO - APERTURA FESSURE [§ 7.3.4 EC2]

Comb.	Ver	e1	e2	k2	Ø	Cf	e sm - e cm	sr max	wk	Mx fess	My fess
1	S	-0.00023	0	0.946	20.0	65	0.00013 (0.00013)	600	0.079 (0.20)	2045.80	0.00

GENERAL CONTRACTOR 		ALTA SORVEGLIANZA 		
	Progetto IN17	Lotto 12	Codifica EI2CLVI1806001	A

Sezione O2



Figura 57 – Sezione implementata in RC-SEC

DATI GENERALI SEZIONE GENERICA IN C.A. **NOME FILE SEZIONE: Muro frontale_O2**

Descrizione Sezione:	
Metodo di calcolo resistenza:	Resistenze agli Stati Limite Ultimi
Tipologia sezione:	Sezione generica di Trave
Normativa di riferimento:	N.T.C.
Percorso sollecitazione:	A Sforzo Norm. costante
Condizioni Ambientali:	Molto aggressive
Riferimento Sforzi assegnati:	Assi x,y principali d'inerzia
Riferimento alla sismicità:	Zona non sismica

CARATTERISTICHE DI RESISTENZA DEI MATERIALI IMPIEGATI

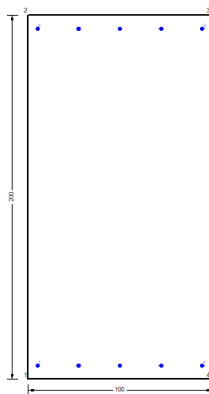
CALCESTRUZZO -	Classe:	C32/40	
	Resis. compr. di progetto fcd:	18.130	MPa
	Def.unit. max resistenza ec2:	0.0020	
	Def.unit. ultima ecu:	0.0035	
	Diagramma tensione-deformaz.:	Parabola-Rettangolo	
	Modulo Elastico Normale Ec:	33346.0	MPa
	Resis. media a trazione fctm:	3.020	MPa
	Coeff. Omogen. S.L.E.:	15.00	
	Coeff. Omogen. S.L.E.:	15.00	
	Sc limite S.L.E. comb. Frequenti:	176.00	daN/cm ²
	Ap.Fessure limite S.L.E. comb. Frequenti:	0.200	mm
	Sc limite S.L.E. comb. Q.Permanenti:	0.00	Mpa
	Ap.Fess.limite S.L.E. comb. Q.Perm.:	0.200	mm
	ACCIAIO -	Tipo:	B450C
Resist. caratt. snervam. fyk:		450.00	MPa
Resist. caratt. rottura ftk:		450.00	MPa
Resist. snerv. di progetto fyd:		391.30	MPa
Resist. ultima di progetto ftd:		391.30	MPa
Deform. ultima di progetto Epu:		0.068	
Modulo Elastico Ef		2000000	daN/cm ²
Diagramma tensione-deformaz.:		Bilineare finito	
Coeff. Aderenza istantaneo $\beta_1 \cdot \beta_2$:		1.00	
Coeff. Aderenza differito $\beta_1 \cdot \beta_2$:		0.50	
Sf limite S.L.E. Comb. Rare:	337.50	MPa	

GENERAL CONTRACTOR 		ALTA SORVEGLIANZA 			
		Progetto	Lotto	Codifica	
		IN17	12	EI2CLVI1806001	A

CARATTERISTICHE DOMINIO CONGLOMERATO

Forma del Dominio: Poligonale
 Classe Conglomerato: C32/40

N°vertice:	X [cm]	Y [cm]
1	-50.0	0.0
2	-50.0	200.0
3	50.0	200.0
4	50.0	0.0

DATI BARRE ISOLATE

N°Barra	X [cm]	Y [cm]	DiamØ[mm]
1	-45.0	7.5	20
2	-45.0	192.5	20
3	45.0	192.5	20
4	45.0	7.5	20

DATI GENERAZIONI LINEARI DI BARRE

N°Gen. Numero assegnato alla singola generazione lineare di barre
 N°Barra Ini. Numero della barra iniziale cui si riferisce la generazione
 N°Barra Fin. Numero della barra finale cui si riferisce la generazione
 N°Barre Numero di barre generate equidistanti cui si riferisce la generazione
 Ø Diametro in mm delle barre della generazione

N°Gen.	N°Barra Ini.	N°Barra Fin.	N°Barre	Ø
1	1	4	3	20
2	2	3	3	20

CALCOLO DI RESISTENZA - SFORZI PER OGNI COMBINAZIONE ASSEGNATA

N Sforzo normale [kN] applicato nel Baric. (+ se di compressione)
 Mx Momento flettente [kNm] intorno all'asse x princ. d'inerzia con verso positivo se tale da comprimere il lembo sup. della sez.
 My Momento flettente [kNm] intorno all'asse y princ. d'inerzia con verso positivo se tale da comprimere il lembo destro della sez.
 Vy Componente del Taglio [kN] parallela all'asse princ.d'inerzia y
 Vx Componente del Taglio [kN] parallela all'asse princ.d'inerzia x

N°Comb.	N	Mx	My	Vy	Vx
1	-189.20	-392.20	0.00	0.00	0.00
2	-181.10	-386.10	0.00	0.00	0.00
3	-30.10	135.30	0.00	0.00	0.00
4	-22.00	141.40	0.00	0.00	0.00
5	-43.00	-47.80	0.00	0.00	0.00
6	-15.90	-27.40	0.00	0.00	0.00
7	-111.50	-44.80	0.00	0.00	0.00
8	-122.70	-50.90	0.00	0.00	0.00

<p>GENERAL CONTRACTOR</p> 	<p>ALTA SORVEGLIANZA</p> 								
	<table border="1" style="width: 100%; border-collapse: collapse;"> <tr> <td style="width: 25%;">Progetto</td> <td style="width: 25%;">Lotto</td> <td style="width: 25%;">Codifica</td> <td style="width: 25%;"></td> </tr> <tr> <td style="text-align: center;">IN17</td> <td style="text-align: center;">12</td> <td style="text-align: center;">EI2CLVI1806001</td> <td style="text-align: center;">A</td> </tr> </table>	Progetto	Lotto	Codifica		IN17	12	EI2CLVI1806001	A
Progetto	Lotto	Codifica							
IN17	12	EI2CLVI1806001	A						

COMB. RARE (S.L.E.) - SFORZI PER OGNI COMBINAZIONE ASSEGNATA

N Sforzo normale [kN] applicato nel Baricentro (+ se di compressione)
Mx Momento flettente [kNm] intorno all'asse x princ. d'inerzia (tra parentesi Mom.Fessurazione) con verso positivo se tale da comprimere il lembo superiore della sezione
My Momento flettente [kNm] intorno all'asse y princ. d'inerzia (tra parentesi Mom.Fessurazione) con verso positivo se tale da comprimere il lembo destro della sezione

N°Comb.	N	Mx	My
1	-77.00	-30.50	0.00
2	-60.20	-59.20	0.00

COMB. FREQUENTI (S.L.E.) - SFORZI PER OGNI COMBINAZIONE ASSEGNATA

N Sforzo normale [kN] applicato nel Baricentro (+ se di compressione)
Mx Momento flettente [kNm] intorno all'asse x princ. d'inerzia (tra parentesi Mom.Fessurazione) con verso positivo se tale da comprimere il lembo superiore della sezione
My Momento flettente [kNm] intorno all'asse y princ. d'inerzia (tra parentesi Mom.Fessurazione) con verso positivo se tale da comprimere il lembo destro della sezione

N°Comb.	N	Mx	My
1	-50.30	-11.00 (-827.81)	0.00 (0.00)
2	-40.20	-28.20 (-1430.73)	0.00 (0.00)

COMB. QUASI PERMANENTI (S.L.E.) - SFORZI PER OGNI COMBINAZIONE ASSEGNATA

N Sforzo normale [kN] applicato nel Baricentro (+ se di compressione)
Mx Momento flettente [kNm] intorno all'asse x princ. d'inerzia (tra parentesi Mom.Fessurazione) con verso positivo se tale da comprimere il lembo superiore della sezione
My Momento flettente [kNm] intorno all'asse y princ. d'inerzia (tra parentesi Mom.Fessurazione) con verso positivo se tale da comprimere il lembo destro della sezione

N°Comb.	N	Mx	My
1	-9.50	17.00 (1789.70)	0.00 (0.00)

RISULTATI DEL CALCOLO

Sezione verificata per tutte le combinazioni assegnate

VERIFICHE DI RESISTENZA IN PRESSO-TENSO FLESSIONE ALLO STATO LIMITE ULTIMO

Ver S = combinazione verificata / N = combin. non verificata
N Sforzo normale assegnato [kN] nel baricentro B sezione cls.(positivo se di compressione)
Mx Componente del momento assegnato [kNm] riferito all'asse x princ. d'inerzia
My Componente del momento assegnato [kNm] riferito all'asse y princ. d'inerzia
N Res Sforzo normale resistente [kN] nel baricentro B sezione cls.(positivo se di compress.)
Mx Res Momento flettente resistente [kNm] riferito all'asse x princ. d'inerzia
My Res Momento flettente resistente [kNm] riferito all'asse y princ. d'inerzia
Mis.Sic. Misura sicurezza = rapporto vettoriale tra (N r,Mx Res,My Res) e (N,Mx,My)
Verifica positiva se tale rapporto risulta >=1.000
As Tesa Area armature trave [cm²] in zona tesa.

	Progetto	Lotto	Codifica	
	IN17	12	EI2CLVI1806001	A

N°Comb	Ver	N	Mx	My	N Res	Mx Res	My Res	Mis.Sic.	As Tesa
1	S	-189.20	-392.20	0.00	-189.16	-997.90	0.00	2.54	31.4
2	S	-181.10	-386.10	0.00	-180.94	-1005.71	0.00	2.60	31.4
3	S	-30.10	135.30	0.00	-30.09	1148.61	0.00	8.49	31.4
4	S	-22.00	141.40	0.00	-21.97	1156.29	0.00	8.18	31.4
5	S	-43.00	-47.80	0.00	-43.02	-1136.38	0.00	23.77	31.4
6	S	-15.90	-27.40	0.00	-16.01	-1161.92	0.00	42.41	31.4
7	S	-111.50	-44.80	0.00	-111.31	-1071.74	0.00	23.92	31.4
8	S	-122.70	-50.90	0.00	-122.78	-1060.87	0.00	20.84	31.4

METODO AGLI STATI LIMITE ULTIMI - DEFORMAZIONI UNITARIE ALLO STATO ULTIMO

ec max	Deform. unit. massima del conglomerato a compressione
x/d	Rapporto di duttilità [§ 4.1.2.1.2.1 NTC] deve essere < 0.45
Xc max	Ascissa in cm della fibra corrisp. a ec max (sistema rif. X,Y,O sez.)
Yc max	Ordinata in cm della fibra corrisp. a ec max (sistema rif. X,Y,O sez.)
es min	Deform. unit. minima nell'acciaio (negativa se di trazione)
Xs min	Ascissa in cm della barra corrisp. a es min (sistema rif. X,Y,O sez.)
Ys min	Ordinata in cm della barra corrisp. a es min (sistema rif. X,Y,O sez.)
es max	Deform. unit. massima nell'acciaio (positiva se di compress.)
Xs max	Ascissa in cm della barra corrisp. a es max (sistema rif. X,Y,O sez.)
Ys max	Ordinata in cm della barra corrisp. a es max (sistema rif. X,Y,O sez.)

N°Comb	ec max	x/d	Xc max	Yc max	es min	Xs min	Ys min	es max	Xs max	Ys max
1	0.00197	0.028	-50.0	0.0	-0.00073	-45.0	7.5	-0.06750	-45.0	192.5
2	0.00198	0.029	-50.0	0.0	-0.00072	-45.0	7.5	-0.06750	-45.0	192.5
3	0.00217	0.031	-50.0	200.0	-0.00054	-45.0	192.5	-0.06750	-45.0	7.5
4	0.00218	0.031	-50.0	200.0	-0.00053	-45.0	192.5	-0.06750	-45.0	7.5
5	0.00216	0.031	-50.0	0.0	-0.00056	-45.0	7.5	-0.06750	-45.0	192.5
6	0.00219	0.031	-50.0	0.0	-0.00053	-45.0	7.5	-0.06750	-45.0	192.5
7	0.00207	0.030	-50.0	0.0	-0.00064	-45.0	7.5	-0.06750	-45.0	192.5
8	0.00206	0.030	-50.0	0.0	-0.00065	-45.0	7.5	-0.06750	-45.0	192.5

POSIZIONE ASSE NEUTRO PER OGNI COMB. DI RESISTENZA

a, b, c	Coeff. a, b, c nell'eq. dell'asse neutro $aX+bY+c=0$ nel rif. X,Y,O gen.
x/d	Rapp. di duttilità (travi e solette)[§ 4.1.2.1.2.1 NTC]: deve essere < 0.45
C.Rid.	Coeff. di riduz. momenti per sola flessione in travi continue

N°Comb	a	b	c	x/d	C.Rid.
1	0.000000000	-0.000360893	0.001971901	0.028	0.700
2	0.000000000	-0.000360946	0.001982193	0.029	0.700
3	0.000000000	0.000361934	-0.070214506	0.031	0.700
4	0.000000000	0.000361988	-0.070214907	0.031	0.700
5	0.000000000	-0.000361850	0.002156075	0.031	0.700
6	0.000000000	-0.000362027	0.002190201	0.031	0.700
7	0.000000000	-0.000361414	0.002072113	0.030	0.700
8	0.000000000	-0.000361335	0.002056946	0.030	0.700

COMBINAZIONI RARE IN ESERCIZIO - MASSIME TENSIONI NORMALI ED APERTURA FESSURE (NTC/EC2)

Ver	S = comb. verificata/ N = comb. non verificata
Sc max	Massima tensione (positiva se di compressione) nel conglomerato [Mpa]
Xc max, Yc max	Ascissa, Ordinata [cm] del punto corrisp. a Sc max (sistema rif. X,Y,O)
Sf min	Minima tensione (negativa se di trazione) nell'acciaio [Mpa]

GENERAL CONTRACTOR 		ALTA SORVEGLIANZA 			
		Progetto	Lotto	Codifica	
		IN17	12	EI2CLVI1806001	A

Xs min, Ys min Ascissa, Ordinata [cm] della barra corrisp. a Sf min (sistema rif. X,Y,O)
Ac eff. Area di calcestruzzo [cm²] in zona tesa considerata aderente alle barre
As eff. Area barre [cm²] in zona tesa considerate efficaci per l'apertura delle fessure

N°Comb	Ver	Sc max	Xc max	Yc max	Sf min	Xs min	Ys min	Ac eff.	As eff.
1	S	0.00	-50.0	0.0	-35.0	22.5	192.5	3992	31.4
2	S	0.08	50.0	0.0	-39.5	22.5	192.5	1825	15.7

COMBINAZIONI RARE IN ESERCIZIO - APERTURA FESSURE [§ 7.3.4 EC2]

Ver. La sezione viene assunta sempre fessurata anche nel caso in cui la trazione minima del calcestruzzo sia inferiore a f_{ctm}
Esito della verifica
e1 Massima deformazione di trazione del calcestruzzo, valutata in sezione fessurata
e2 Minima deformazione di trazione del cls. (in sezione fessurata), valutata nella fibra più interna dell'area Ac eff
k1 = 0.8 per barre ad aderenza migliorata [eq.(7.11)EC2]
kt = 0.4 per comb. quasi permanenti / = 0.6 per comb.frequenti [cfr. eq.(7.9)EC2]
k2 = $(e1 + e2)/(2 \cdot e1)$ [eq.(7.13)EC2]
k3 = 3.400 Coeff. in eq.(7.11) come da annessi nazionali
k4 = 0.425 Coeff. in eq.(7.11) come da annessi nazionali
Ø Diametro [mm] equivalente delle barre tese comprese nell'area efficace Ac eff [eq.(7.11)EC2]
Cf Copriferro [mm] netto calcolato con riferimento alla barra più tesa
e sm - e cm Differenza tra le deformazioni medie di acciaio e calcestruzzo [(7.8)EC2 e (C4.1.7)NTC]
Tra parentesi: valore minimo = $0.6 S_{max} / E_s$ [(7.9)EC2 e (C4.1.8)NTC]
sr max Massima distanza tra le fessure [mm]
wk Apertura fessure in mm calcolata = $sr \max \cdot (e_{sm} - e_{cm})$ [(7.8)EC2 e (C4.1.7)NTC]. Valore limite tra parentesi
Mx fess. Componente momento di prima fessurazione intorno all'asse X [kNm]
My fess. Componente momento di prima fessurazione intorno all'asse Y [kNm]

Comb.	Ver	e1	e2	k2	Ø	Cf	e sm - e cm	sr max	wk	Mx fess	My fess
1	S	-0.00018	-0.00007	0.684	20.0	65	0.00011 (0.00011)	812	0.085 (990.00)	-1140.62	0.00
2	S	-0.00021	0	0.953	20.0	65	0.00012 (0.00012)	974	0.115 (990.00)	-1580.16	0.00

COMBINAZIONI FREQUENTI IN ESERCIZIO - MASSIME TENSIONI NORMALI ED APERTURA FESSURE (NTC/EC2)

N°Comb	Ver	Sc max	Xc max	Yc max	Sf min	Xs min	Ys min	Ac eff.	As eff.
1	S	0.00	-50.0	0.0	-19.8	22.5	192.5	3992	31.4
2	S	0.00	50.0	0.0	-22.5	22.5	192.5	3992	31.4

COMBINAZIONI FREQUENTI IN ESERCIZIO - APERTURA FESSURE [§ 7.3.4 EC2]

Comb.	Ver	e1	e2	k2	Ø	Cf	e sm - e cm	sr max	wk	Mx fess	My fess
1	S	-0.00010	-0.00006	0.796	20.0	65	0.00006 (0.00006)	909	0.054 (0.20)	-827.81	0.00
2	S	-0.00012	-0.00001	0.549	20.0	65	0.00007 (0.00007)	696	0.047 (0.20)	-1430.73	0.00

COMBINAZIONI QUASI PERMANENTI IN ESERCIZIO - MASSIME TENSIONI NORMALI ED APERTURA FESSURE (NTC/EC2)

N°Comb	Ver	Sc max	Xc max	Yc max	Sf min	Xs min	Ys min	Ac eff.	As eff.
1	S	0.05	-50.0	200.0	-8.8	22.5	7.5	1825	15.7

COMBINAZIONI QUASI PERMANENTI IN ESERCIZIO - APERTURA FESSURE [§ 7.3.4 EC2]

Comb.	Ver	e1	e2	k2	Ø	Cf	e sm - e cm	sr max	wk	Mx fess	My fess
1	S	-0.00005	0	0.951	20.0	65	0.00003 (0.00003)	972	0.026 (0.20)	1789.70	0.00

GENERAL CONTRACTOR 	ALTA SORVEGLIANZA 			
	Progetto IN17	Lotto 12	Codifica EI2CLVI1806001	A

Sezione O3



Figura 58 – Sezione implementata in RC-SEC

DATI GENERALI SEZIONE GENERICA IN C.A.

NOME FILE SEZIONE: Muro frontale_O3

Descrizione Sezione:	
Metodo di calcolo resistenza:	Resistenze agli Stati Limite Ultimi
Tipologia sezione:	Sezione generica di Trave
Normativa di riferimento:	N.T.C.
Percorso sollecitazione:	A Sforzo Norm. costante
Condizioni Ambientali:	Molto aggressive
Riferimento Sforzi assegnati:	Assi x,y principali d'inerzia
Riferimento alla sismicità:	Zona non sismica

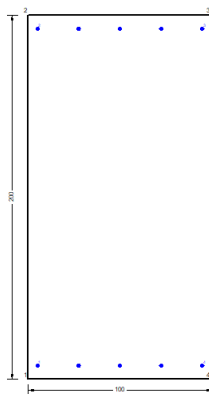
CARATTERISTICHE DI RESISTENZA DEI MATERIALI IMPIEGATI

CALCESTRUZZO -	Classe:	C32/40
	Resis. compr. di progetto fcd:	18.130 MPa
	Def.unit. max resistenza ec2:	0.0020
	Def.unit. ultima ecu:	0.0035
	Diagramma tensione-deformaz.:	Parabola-Rettangolo
	Modulo Elastico Normale Ec:	33346.0 MPa
	Resis. media a trazione fctm:	3.020 MPa
	Coeff. Omogen. S.L.E.:	15.00
	Coeff. Omogen. S.L.E.:	15.00
	Sc limite S.L.E. comb. Frequenti:	176.00 daN/cm ²
	Ap.Fessure limite S.L.E. comb. Frequenti:	0.200 mm
	Sc limite S.L.E. comb. Q.Permanenti:	0.00 Mpa
	Ap.Fess.limite S.L.E. comb. Q.Perm.:	0.200 mm
ACCIAIO -	Tipo:	B450C
	Resist. caratt. snervam. fyk:	450.00 MPa
	Resist. caratt. rottura ftk:	450.00 MPa
	Resist. snerv. di progetto fyd:	391.30 MPa
	Resist. ultima di progetto ftd:	391.30 MPa
	Deform. ultima di progetto Epu:	0.068
	Modulo Elastico Ef	2000000 daN/cm ²
	Diagramma tensione-deformaz.:	Bilineare finito
	Coeff. Aderenza istantaneo $\beta_1 \cdot \beta_2$:	1.00
	Coeff. Aderenza differito $\beta_1 \cdot \beta_2$:	0.50
Sf limite S.L.E. Comb. Rare:	337.50 MPa	

GENERAL CONTRACTOR 		ALTA SORVEGLIANZA 			
		Progetto	Lotto	Codifica	
		IN17	12	EI2CLVI1806001	A

CARATTERISTICHE DOMINIO CONGLOMERATO

Forma del Dominio: Poligonale
 Classe Conglomerato: C32/40

N°vertice:	X [cm]	Y [cm]
1	-50.0	0.0
2	-50.0	200.0
3	50.0	200.0
4	50.0	0.0

DATI BARRE ISOLATE

N°Barra	X [cm]	Y [cm]	DiamØ[mm]
1	-45.0	7.5	20
2	-45.0	192.5	20
3	45.0	192.5	20
4	45.0	7.5	20

DATI GENERAZIONI LINEARI DI BARRE

N°Gen. Numero assegnato alla singola generazione lineare di barre
 N°Barra Ini. Numero della barra iniziale cui si riferisce la generazione
 N°Barra Fin. Numero della barra finale cui si riferisce la generazione
 N°Barre Numero di barre generate equidistanti cui si riferisce la generazione
 Ø Diametro in mm delle barre della generazione

N°Gen.	N°Barra Ini.	N°Barra Fin.	N°Barre	Ø
1	1	4	3	20
2	2	3	3	20

CALCOLO DI RESISTENZA - SFORZI PER OGNI COMBINAZIONE ASSEGNATA

N Sforzo normale [kN] applicato nel Baric. (+ se di compressione)
 Mx Momento flettente [kNm] intorno all'asse x princ. d'inerzia con verso positivo se tale da comprimere il lembo sup. della sez.
 My Momento flettente [kNm] intorno all'asse y princ. d'inerzia con verso positivo se tale da comprimere il lembo destro della sez.
 Vy Componente del Taglio [kN] parallela all'asse princ.d'inerzia y
 Vx Componente del Taglio [kN] parallela all'asse princ.d'inerzia x

N°Comb.	N	Mx	My	Vy	Vx
1	-281.80	-659.00	0.00	0.00	0.00
2	-271.90	-651.70	0.00	0.00	0.00
3	-39.80	-97.90	0.00	0.00	0.00
4	-29.80	-90.60	0.00	0.00	0.00
5	-60.10	-177.30	0.00	0.00	0.00
6	-26.90	-152.80	0.00	0.00	0.00
7	-123.30	-275.10	0.00	0.00	0.00
8	-134.70	-283.70	0.00	0.00	0.00

<p>GENERAL CONTRACTOR</p> 	<p>ALTA SORVEGLIANZA</p> 								
	<table border="1" style="width: 100%;"> <tr> <td style="width: 25%;">Progetto</td> <td style="width: 25%;">Lotto</td> <td style="width: 25%;">Codifica</td> <td style="width: 25%;"></td> </tr> <tr> <td style="text-align: center;">IN17</td> <td style="text-align: center;">12</td> <td style="text-align: center;">EI2CLVI1806001</td> <td style="text-align: center;">A</td> </tr> </table>	Progetto	Lotto	Codifica		IN17	12	EI2CLVI1806001	A
Progetto	Lotto	Codifica							
IN17	12	EI2CLVI1806001	A						

COMB. RARE (S.L.E.) - SFORZI PER OGNI COMBINAZIONE ASSEGNATA

N Sforzo normale [kN] applicato nel Baricentro (+ se di compressione)
Mx Momento flettente [kNm] intorno all'asse x princ. d'inerzia (tra parentesi Mom.Fessurazione) con verso positivo se tale da comprimere il lembo superiore della sezione
My Momento flettente [kNm] intorno all'asse y princ. d'inerzia (tra parentesi Mom.Fessurazione) con verso positivo se tale da comprimere il lembo destro della sezione

N°Comb.	N	Mx	My
1	-84.70	-191.80	0.00
2	-64.20	-174.60	0.00

COMB. FREQUENTI (S.L.E.) - SFORZI PER OGNI COMBINAZIONE ASSEGNATA

N Sforzo normale [kN] applicato nel Baricentro (+ se di compressione)
Mx Momento flettente [kNm] intorno all'asse x princ. d'inerzia (tra parentesi Mom.Fessurazione) con verso positivo se tale da comprimere il lembo superiore della sezione
My Momento flettente [kNm] intorno all'asse y princ. d'inerzia (tra parentesi Mom.Fessurazione) con verso positivo se tale da comprimere il lembo destro della sezione

N°Comb.	N	Mx	My
1	-49.70	-130.50 (-1886.92)	0.00 (0.00)
2	-37.40	-120.20 (-1927.93)	0.00 (0.00)

COMB. QUASI PERMANENTI (S.L.E.) - SFORZI PER OGNI COMBINAZIONE ASSEGNATA

N Sforzo normale [kN] applicato nel Baricentro (+ se di compressione)
Mx Momento flettente [kNm] intorno all'asse x princ. d'inerzia (tra parentesi Mom.Fessurazione) con verso positivo se tale da comprimere il lembo superiore della sezione
My Momento flettente [kNm] intorno all'asse y princ. d'inerzia (tra parentesi Mom.Fessurazione) con verso positivo se tale da comprimere il lembo destro della sezione

N°Comb.	N	Mx	My
1	2.80	-38.40 (-2190.26)	0.00 (0.00)

RISULTATI DEL CALCOLO

Sezione verificata per tutte le combinazioni assegnate

VERIFICHE DI RESISTENZA IN PRESSO-TENSO FLESSIONE ALLO STATO LIMITE ULTIMO

Ver	S = combinazione verificata / N = combin. non verificata
N	Sforzo normale assegnato [kN] nel baricentro B sezione cls.(positivo se di compressione)
Mx	Componente del momento assegnato [kNm] riferito all'asse x princ. d'inerzia
My	Componente del momento assegnato [kNm] riferito all'asse y princ. d'inerzia
N Res	Sforzo normale resistente [kN] nel baricentro B sezione cls.(positivo se di compress.)
Mx Res	Momento flettente resistente [kNm] riferito all'asse x princ. d'inerzia
My Res	Momento flettente resistente [kNm] riferito all'asse y princ. d'inerzia
Mis.Sic.	Misura sicurezza = rapporto vettoriale tra (N r,Mx Res,My Res) e (N,Mx,My)
	Verifica positiva se tale rapporto risulta >=1.000
As Tesa	Area armature trave [cm ²] in zona tesa.

	Progetto	Lotto	Codifica	
	IN17	12	EI2CLVI1806001	A

N°Comb	Ver	N	Mx	My	N Res	Mx Res	My Res	Mis.Sic.	As Tesa
1	S	-281.80	-659.00	0.00	-281.61	-910.07	0.00	1.38	31.4
2	S	-271.90	-651.70	0.00	-271.68	-919.52	0.00	1.41	31.4
3	S	-39.80	-97.90	0.00	-39.99	-1139.24	0.00	11.64	31.4
4	S	-29.80	-90.60	0.00	-29.66	-1149.01	0.00	12.68	31.4
5	S	-60.10	-177.30	0.00	-60.02	-1120.30	0.00	6.32	31.4
6	S	-26.90	-152.80	0.00	-27.09	-1151.44	0.00	7.54	31.4
7	S	-123.30	-275.10	0.00	-123.19	-1060.48	0.00	3.85	31.4
8	S	-134.70	-283.70	0.00	-134.77	-1049.49	0.00	3.70	31.4

METODO AGLI STATI LIMITE ULTIMI - DEFORMAZIONI UNITARIE ALLO STATO ULTIMO

ec max	Deform. unit. massima del conglomerato a compressione
x/d	Rapporto di duttilità [§ 4.1.2.1.2.1 NTC] deve essere < 0.45
Xc max	Ascissa in cm della fibra corrisp. a ec max (sistema rif. X,Y,O sez.)
Yc max	Ordinata in cm della fibra corrisp. a ec max (sistema rif. X,Y,O sez.)
es min	Deform. unit. minima nell'acciaio (negativa se di trazione)
Xs min	Ascissa in cm della barra corrisp. a es min (sistema rif. X,Y,O sez.)
Ys min	Ordinata in cm della barra corrisp. a es min (sistema rif. X,Y,O sez.)
es max	Deform. unit. massima nell'acciaio (positiva se di compress.)
Xs max	Ascissa in cm della barra corrisp. a es max (sistema rif. X,Y,O sez.)
Ys max	Ordinata in cm della barra corrisp. a es max (sistema rif. X,Y,O sez.)

N°Comb	ec max	x/d	Xc max	Yc max	es min	Xs min	Ys min	es max	Xs max	Ys max
1	0.00186	0.027	-50.0	0.0	-0.00085	-45.0	7.5	-0.06750	-45.0	192.5
2	0.00187	0.027	-50.0	0.0	-0.00083	-45.0	7.5	-0.06750	-45.0	192.5
3	0.00216	0.031	-50.0	0.0	-0.00055	-45.0	7.5	-0.06750	-45.0	192.5
4	0.00217	0.031	-50.0	0.0	-0.00054	-45.0	7.5	-0.06750	-45.0	192.5
5	0.00213	0.031	-50.0	0.0	-0.00058	-45.0	7.5	-0.06750	-45.0	192.5
6	0.00218	0.031	-50.0	0.0	-0.00054	-45.0	7.5	-0.06750	-45.0	192.5
7	0.00206	0.030	-50.0	0.0	-0.00065	-45.0	7.5	-0.06750	-45.0	192.5
8	0.00204	0.029	-50.0	0.0	-0.00067	-45.0	7.5	-0.06750	-45.0	192.5

POSIZIONE ASSE NEUTRO PER OGNI COMB. DI RESISTENZA

a, b, c	Coeff. a, b, c nell'eq. dell'asse neutro $aX+bY+c=0$ nel rif. X,Y,O gen.
x/d	Rapp. di duttilità (travi e solette)[§ 4.1.2.1.2.1 NTC]: deve essere < 0.45
C.Rid.	Coeff. di riduz. momenti per sola flessione in travi continue

N°Comb	a	b	c	x/d	C.Rid.
1	0.000000000	-0.000360294	0.001856522	0.027	0.700
2	0.000000000	-0.000360361	0.001869522	0.027	0.700
3	0.000000000	-0.000361869	0.002159866	0.031	0.700
4	0.000000000	-0.000361937	0.002172867	0.031	0.700
5	0.000000000	-0.000361740	0.002134949	0.031	0.700
6	0.000000000	-0.000361954	0.002176117	0.031	0.700
7	0.000000000	-0.000361332	0.002056404	0.030	0.700
8	0.000000000	-0.000361253	0.002041237	0.029	0.700

COMBINAZIONI RARE IN ESERCIZIO - MASSIME TENSIONI NORMALI ED APERTURA FESSURE (NTC/EC2)

Ver	S = comb. verificata/ N = comb. non verificata
Sc max	Massima tensione (positiva se di compressione) nel conglomerato [Mpa]
Xc max, Yc max	Ascissa, Ordinata [cm] del punto corrisp. a Sc max (sistema rif. X,Y,O)
Sf min	Minima tensione (negativa se di trazione) nell'acciaio [Mpa]

GENERAL CONTRACTOR 		ALTA SORVEGLIANZA 			
		Progetto	Lotto	Codifica	
		IN17	12	EI2CLVI1806001	A

Xs min, Ys min Ascissa, Ordinata [cm] della barra corrisp. a Sf min (sistema rif. X,Y,O)
Ac eff. Area di calcestruzzo [cm²] in zona tesa considerata aderente alle barre
As eff. Area barre [cm²] in zona tesa considerate efficaci per l'apertura delle fessure

N°Comb	Ver	Sc max	Xc max	Yc max	Sf min	Xs min	Ys min	Ac eff.	As eff.
1	S	0.61	50.0	0.0	-92.6	22.5	192.5	1864	15.7
2	S	0.58	50.0	0.0	-80.3	22.5	192.5	1825	15.7

COMBINAZIONI RARE IN ESERCIZIO - APERTURA FESSURE [§ 7.3.4 EC2]

Ver. La sezione viene assunta sempre fessurata anche nel caso in cui la trazione minima del calcestruzzo sia inferiore a f_{ctm}
Esito della verifica
e1 Massima deformazione di trazione del calcestruzzo, valutata in sezione fessurata
e2 Minima deformazione di trazione del cls. (in sezione fessurata), valutata nella fibra più interna dell'area Ac eff
k1 = 0.8 per barre ad aderenza migliorata [eq.(7.11)EC2]
kt = 0.4 per comb. quasi permanenti / = 0.6 per comb.frequenti [cfr. eq.(7.9)EC2]
k2 = $(e1 + e2)/(2 * e1)$ [eq.(7.13)EC2]
k3 = 3.400 Coeff. in eq.(7.11) come da annessi nazionali
k4 = 0.425 Coeff. in eq.(7.11) come da annessi nazionali
Ø Diametro [mm] equivalente delle barre tese comprese nell'area efficace Ac eff [eq.(7.11)EC2]
Cf Copriferro [mm] netto calcolato con riferimento alla barra più tesa
e sm - e cm Differenza tra le deformazioni medie di acciaio e calcestruzzo [(7.8)EC2 e (C4.1.7)NTC]
Tra parentesi: valore minimo = $0.6 S_{max} / E_s$ [(7.9)EC2 e (C4.1.8)NTC]
sr max Massima distanza tra le fessure [mm]
wk Apertura fessure in mm calcolata = $sr_{max} * (e_{sm} - e_{cm})$ [(7.8)EC2 e (C4.1.7)NTC]. Valore limite tra parentesi
Mx fess. Componente momento di prima fessurazione intorno all'asse X [kNm]
My fess. Componente momento di prima fessurazione intorno all'asse Y [kNm]

Comb.	Ver	e1	e2	k2	Ø	Cf	e sm - e cm	sr max	wk	Mx fess	My fess
1	S	-0.00048	0	0.949	20.0	65	0.00028 (0.00028)	987	0.274 (990.00)	-1852.56	0.00
2	S	-0.00042	0	0.950	20.0	65	0.00024 (0.00024)	971	0.234 (990.00)	-1894.52	0.00

COMBINAZIONI FREQUENTI IN ESERCIZIO - MASSIME TENSIONI NORMALI ED APERTURA FESSURE (NTC/EC2)

N°Comb	Ver	Sc max	Xc max	Yc max	Sf min	Xs min	Ys min	Ac eff.	As eff.
1	S	0.43	50.0	0.0	-60.5	22.5	192.5	1825	15.7
2	S	0.41	-50.0	0.0	-53.1	22.5	192.5	1825	15.7

COMBINAZIONI FREQUENTI IN ESERCIZIO - APERTURA FESSURE [§ 7.3.4 EC2]

Comb.	Ver	e1	e2	k2	Ø	Cf	e sm - e cm	sr max	wk	Mx fess	My fess
1	S	-0.00032	0	0.950	20.0	65	0.00018 (0.00018)	971	0.176 (0.20)	-1886.92	0.00
2	S	-0.00028	0	0.949	20.0	65	0.00016 (0.00016)	971	0.155 (0.20)	-1927.93	0.00

COMBINAZIONI QUASI PERMANENTI IN ESERCIZIO - MASSIME TENSIONI NORMALI ED APERTURA FESSURE (NTC/EC2)

N°Comb	Ver	Sc max	Xc max	Yc max	Sf min	Xs min	Ys min	Ac eff.	As eff.
1	S	0.14	50.0	0.0	-12.5	22.5	192.5	1825	15.7

COMBINAZIONI QUASI PERMANENTI IN ESERCIZIO - APERTURA FESSURE [§ 7.3.4 EC2]

Comb.	Ver	e1	e2	k2	Ø	Cf	e sm - e cm	sr max	wk	Mx fess	My fess
1	S	-0.00007	0	0.947	20.0	65	0.00004 (0.00004)	969	0.036 (0.20)	-2190.26	0.00

GENERAL CONTRACTOR 	ALTA SORVEGLIANZA 			
	Progetto IN17	Lotto 12	Codifica EI2CLVI1806001	A

Sezione O4



Figura 59 – Sezione implementata in RC-SEC

DATI GENERALI SEZIONE GENERICA IN C.A. **NOME FILE SEZIONE: Muro frontale_O4**

Descrizione Sezione:	
Metodo di calcolo resistenza:	Resistenze agli Stati Limite Ultimi
Tipologia sezione:	Sezione generica di Trave
Normativa di riferimento:	N.T.C.
Percorso sollecitazione:	A Sforzo Norm. costante
Condizioni Ambientali:	Molto aggressive
Riferimento Sforzi assegnati:	Assi x,y principali d'inerzia
Riferimento alla sismicità:	Zona non sismica

CARATTERISTICHE DI RESISTENZA DEI MATERIALI IMPIEGATI

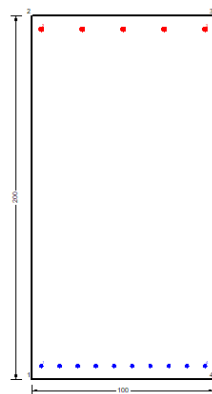
CALCESTRUZZO -	Classe:	C32/40	
	Resis. compr. di progetto fcd:	18.130	MPa
	Def.unit. max resistenza ec2:	0.0020	
	Def.unit. ultima ecu:	0.0035	
	Diagramma tensione-deformaz.:	Parabola-Rettangolo	
	Modulo Elastico Normale Ec:	33346.0	MPa
	Resis. media a trazione fctm:	3.020	MPa
	Coeff. Omogen. S.L.E.:	15.00	
	Coeff. Omogen. S.L.E.:	15.00	
	Sc limite S.L.E. comb. Frequenti:	176.00	daN/cm ²
	Ap.Fessure limite S.L.E. comb. Frequenti:	0.200	mm
	Sc limite S.L.E. comb. Q.Permanenti:	0.00	Mpa
	Ap.Fess.limite S.L.E. comb. Q.Perm.:	0.200	mm
	ACCIAIO -	Tipo:	B450C
Resist. caratt. snervam. fyk:		450.00	MPa
Resist. caratt. rottura ftk:		450.00	MPa
Resist. snerv. di progetto fyd:		391.30	MPa
Resist. ultima di progetto ftd:		391.30	MPa
Deform. ultima di progetto Epu:		0.068	
Modulo Elastico Ef		2000000	daN/cm ²
Diagramma tensione-deformaz.:		Bilineare finito	
Coeff. Aderenza istantaneo $\beta_1 \cdot \beta_2$:		1.00	
Coeff. Aderenza differito $\beta_1 \cdot \beta_2$:		0.50	
Sf limite S.L.E. Comb. Rare:	337.50	MPa	

GENERAL CONTRACTOR 		ALTA SORVEGLIANZA 			
		Progetto	Lotto	Codifica	
		IN17	12	EI2CLVI1806001	A

CARATTERISTICHE DOMINIO CONGLOMERATO

Forma del Dominio: Poligonale
 Classe Conglomerato: C32/40

N°vertice:	X [cm]	Y [cm]
1	-50.0	0.0
2	-50.0	200.0
3	50.0	200.0
4	50.0	0.0

DATI BARRE ISOLATE

N°Barra	X [cm]	Y [cm]	DiamØ[mm]
1	-45.0	7.5	20
2	-45.0	192.5	26
3	45.0	192.5	26
4	45.0	7.5	20

DATI GENERAZIONI LINEARI DI BARRE

N°Gen. Numero assegnato alla singola generazione lineare di barre
 N°Barra Ini. Numero della barra iniziale cui si riferisce la generazione
 N°Barra Fin. Numero della barra finale cui si riferisce la generazione
 N°Barre Numero di barre generate equidistanti cui si riferisce la generazione
 Ø Diametro in mm delle barre della generazione

N°Gen.	N°Barra Ini.	N°Barra Fin.	N°Barre	Ø
1	1	4	8	20
2	2	3	3	26

CALCOLO DI RESISTENZA - SFORZI PER OGNI COMBINAZIONE ASSEGNATA

N Sforzo normale [kN] applicato nel Baric. (+ se di compressione)
 Mx Momento flettente [kNm] intorno all'asse x princ. d'inerzia con verso positivo se tale da comprimere il lembo sup. della sez.
 My Momento flettente [kNm] intorno all'asse y princ. d'inerzia con verso positivo se tale da comprimere il lembo destro della sez.
 Vy Componente del Taglio [kN] parallela all'asse princ.d'inerzia y
 Vx Componente del Taglio [kN] parallela all'asse princ.d'inerzia x

N°Comb.	N	Mx	My	Vy	Vx
1	-68.10	209.30	0.00	0.00	0.00
2	-67.80	208.30	0.00	0.00	0.00
3	287.50	910.90	0.00	0.00	0.00
4	287.80	909.90	0.00	0.00	0.00
5	82.30	334.00	0.00	0.00	0.00
6	83.60	330.60	0.00	0.00	0.00
7	281.00	735.50	0.00	0.00	0.00
8	284.40	740.60	0.00	0.00	0.00

<p>GENERAL CONTRACTOR</p> 	<p>ALTA SORVEGLIANZA</p> 								
	<table border="1" style="width: 100%;"> <tr> <td style="width: 25%;">Progetto</td> <td style="width: 25%;">Lotto</td> <td style="width: 25%;">Codifica</td> <td style="width: 25%;"></td> </tr> <tr> <td style="text-align: center;">IN17</td> <td style="text-align: center;">12</td> <td style="text-align: center;">EI2CLVI1806001</td> <td style="text-align: center;">A</td> </tr> </table>	Progetto	Lotto	Codifica		IN17	12	EI2CLVI1806001	A
Progetto	Lotto	Codifica							
IN17	12	EI2CLVI1806001	A						

COMB. RARE (S.L.E.) - SFORZI PER OGNI COMBINAZIONE ASSEGNATA

N Sforzo normale [kN] applicato nel Baricentro (+ se di compressione)
Mx Momento flettente [kNm] intorno all'asse x princ. d'inerzia (tra parentesi Mom.Fessurazione) con verso positivo se tale da comprimere il lembo superiore della sezione
My Momento flettente [kNm] intorno all'asse y princ. d'inerzia (tra parentesi Mom.Fessurazione) con verso positivo se tale da comprimere il lembo destro della sezione

N°Comb.	N	Mx	My
1	199.40	521.00	0.00
2	92.90	276.00	0.00

COMB. FREQUENTI (S.L.E.) - SFORZI PER OGNI COMBINAZIONE ASSEGNATA

N Sforzo normale [kN] applicato nel Baricentro (+ se di compressione)
Mx Momento flettente [kNm] intorno all'asse x princ. d'inerzia (tra parentesi Mom.Fessurazione) con verso positivo se tale da comprimere il lembo superiore della sezione
My Momento flettente [kNm] intorno all'asse y princ. d'inerzia (tra parentesi Mom.Fessurazione) con verso positivo se tale da comprimere il lembo destro della sezione

N°Comb.	N	Mx	My
1	168.20	430.50 (2604.39)	0.00 (0.00)
2	104.30	283.50 (2580.30)	0.00 (0.00)

COMB. QUASI PERMANENTI (S.L.E.) - SFORZI PER OGNI COMBINAZIONE ASSEGNATA

N Sforzo normale [kN] applicato nel Baricentro (+ se di compressione)
Mx Momento flettente [kNm] intorno all'asse x princ. d'inerzia (tra parentesi Mom.Fessurazione) con verso positivo se tale da comprimere il lembo superiore della sezione
My Momento flettente [kNm] intorno all'asse y princ. d'inerzia (tra parentesi Mom.Fessurazione) con verso positivo se tale da comprimere il lembo destro della sezione

N°Comb.	N	Mx	My
1	121.00	294.70 (2625.77)	0.00 (0.00)

RISULTATI DEL CALCOLO

Sezione verificata per tutte le combinazioni assegnate

VERIFICHE DI RESISTENZA IN PRESSO-TENSO FLESSIONE ALLO STATO LIMITE ULTIMO

Ver S = combinazione verificata / N = combin. non verificata
N Sforzo normale assegnato [kN] nel baricentro B sezione cls.(positivo se di compressione)
Mx Componente del momento assegnato [kNm] riferito all'asse x princ. d'inerzia
My Componente del momento assegnato [kNm] riferito all'asse y princ. d'inerzia
N Res Sforzo normale resistente [kN] nel baricentro B sezione cls.(positivo se di compress.)
Mx Res Momento flettente resistente [kNm] riferito all'asse x princ. d'inerzia
My Res Momento flettente resistente [kNm] riferito all'asse y princ. d'inerzia
Mis.Sic. Misura sicurezza = rapporto vettoriale tra (N r,Mx Res,My Res) e (N,Mx,My)
Verifica positiva se tale rapporto risulta >=1.000
As Tesa Area armature trave [cm²] in zona tesa.

GENERAL CONTRACTOR 		ALTA SORVEGLIANZA 			
		Progetto	Lotto	Codifica	
		IN17	12	EI2CLVI1806001	A

N°Comb	Ver	N	Mx	My	N Res	Mx Res	My Res	Mis.Sic.	As Tesa
1	S	-68.10	209.30	0.00	-67.91	2258.90	0.00	11.05	31.4
2	S	-67.80	208.30	0.00	-67.91	2258.90	0.00	11.10	31.4
3	S	287.50	910.90	0.00	287.36	2589.27	0.00	2.84	31.4
4	S	287.80	909.90	0.00	287.92	2589.78	0.00	2.84	31.4
5	S	82.30	334.00	0.00	82.50	2398.98	0.00	7.18	31.4
6	S	83.60	330.60	0.00	83.62	2400.02	0.00	7.25	31.4
7	S	281.00	735.50	0.00	281.26	2583.61	0.00	3.51	31.4
8	S	284.40	740.60	0.00	284.59	2586.70	0.00	3.49	31.4

METODO AGLI STATI LIMITE ULTIMI - DEFORMAZIONI UNITARIE ALLO STATO ULTIMO

ec max	Deform. unit. massima del conglomerato a compressione
x/d	Rapporto di duttilità [§ 4.1.2.1.2.1 NTC] deve essere < 0.45
Xc max	Ascissa in cm della fibra corrisp. a ec max (sistema rif. X,Y,O sez.)
Yc max	Ordinata in cm della fibra corrisp. a ec max (sistema rif. X,Y,O sez.)
es min	Deform. unit. minima nell'acciaio (negativa se di trazione)
Xs min	Ascissa in cm della barra corrisp. a es min (sistema rif. X,Y,O sez.)
Ys min	Ordinata in cm della barra corrisp. a es min (sistema rif. X,Y,O sez.)
es max	Deform. unit. massima nell'acciaio (positiva se di compress.)
Xs max	Ascissa in cm della barra corrisp. a es max (sistema rif. X,Y,O sez.)
Ys max	Ordinata in cm della barra corrisp. a es max (sistema rif. X,Y,O sez.)

N°Comb	ec max	x/d	Xc max	Yc max	es min	Xs min	Ys min	es max	Xs max	Ys max
1	0.00287	0.041	-50.0	200.0	0.00013	-45.0	192.5	-0.06750	-45.0	7.5
2	0.00287	0.041	-50.0	200.0	0.00013	-45.0	192.5	-0.06750	-45.0	7.5
3	0.00323	0.046	-50.0	200.0	0.00048	-45.0	192.5	-0.06750	-45.0	7.5
4	0.00323	0.046	-50.0	200.0	0.00048	-45.0	192.5	-0.06750	-45.0	7.5
5	0.00302	0.043	-50.0	200.0	0.00028	-45.0	192.5	-0.06750	-45.0	7.5
6	0.00302	0.043	-50.0	200.0	0.00028	-45.0	192.5	-0.06750	-45.0	7.5
7	0.00322	0.046	-50.0	200.0	0.00047	-45.0	192.5	-0.06750	-45.0	7.5
8	0.00323	0.046	-50.0	200.0	0.00047	-45.0	192.5	-0.06750	-45.0	7.5

POSIZIONE ASSE NEUTRO PER OGNI COMB. DI RESISTENZA

a, b, c	Coeff. a, b, c nell'eq. dell'asse neutro $aX+bY+c=0$ nel rif. X,Y,O gen.
x/d	Rapp. di duttilità (travi e solette)[§ 4.1.2.1.2.1 NTC]: deve essere < 0.45
C.Rid.	Coeff. di riduz. momenti per sola flessione in travi continue

N°Comb	a	b	c	x/d	C.Rid.
1	0.000000000	0.000365561	-0.070241710	0.041	0.700
2	0.000000000	0.000365561	-0.070241710	0.041	0.700
3	0.000000000	0.000367433	-0.070255745	0.046	0.700
4	0.000000000	0.000367435	-0.070255766	0.046	0.700
5	0.000000000	0.000366358	-0.070247683	0.043	0.700
6	0.000000000	0.000366363	-0.070247725	0.043	0.700
7	0.000000000	0.000367402	-0.070255513	0.046	0.700
8	0.000000000	0.000367419	-0.070255639	0.046	0.700

COMBINAZIONI RARE IN ESERCIZIO - MASSIME TENSIONI NORMALI ED APERTURA FESSURE (NTC/EC2)

Ver	S = comb. verificata/ N = comb. non verificata
Sc max	Massima tensione (positiva se di compressione) nel conglomerato [Mpa]
Xc max, Yc max	Ascissa, Ordinata [cm] del punto corrisp. a Sc max (sistema rif. X,Y,O)
Sf min	Minima tensione (negativa se di trazione) nell'acciaio [Mpa]

GENERAL CONTRACTOR 		ALTA SORVEGLIANZA  GRUPPO FERROVIE DELLO STATO ITALIANE			
		Progetto	Lotto	Codifica	
		IN17	12	EI2CLVI1806001	A

Xs min, Ys min Ascissa, Ordinata [cm] della barra corrisp. a Sf min (sistema rif. X,Y,O)
 Ac eff. Area di calcestruzzo [cm²] in zona tesa considerata aderente alle barre
 As eff. Area barre [cm²] in zona tesa considerate efficaci per l'apertura delle fessure

N°Comb	Ver	Sc max	Xc max	Yc max	Sf min	Xs min	Ys min	Ac eff.	As eff.
1	S	1.43	-50.0	200.0	-63.2	35.0	7.5	1850	31.4
2	S	0.76	50.0	200.0	-35.2	-15.0	7.5	1850	31.4

COMBINAZIONI RARE IN ESERCIZIO - APERTURA FESSURE [§ 7.3.4 EC2]

Ver. La sezione viene assunta sempre fessurata anche nel caso in cui la trazione minima del calcestruzzo sia inferiore a f_{ctm}
 Esito della verifica
 e1 Massima deformazione di trazione del calcestruzzo, valutata in sezione fessurata
 e2 Minima deformazione di trazione del cls. (in sezione fessurata), valutata nella fibra più interna dell'area Ac eff
 k1 = 0.8 per barre ad aderenza migliorata [eq.(7.11)EC2]
 kt = 0.4 per comb. quasi permanenti / = 0.6 per comb.frequenti [cfr. eq.(7.9)EC2]
 k2 = $(e1 + e2)/(2 * e1)$ [eq.(7.13)EC2]
 k3 = 3.400 Coeff. in eq.(7.11) come da annessi nazionali
 k4 = 0.425 Coeff. in eq.(7.11) come da annessi nazionali
 Ø Diametro [mm] equivalente delle barre tese comprese nell'area efficace Ac eff [eq.(7.11)EC2]
 Cf Copriferro [mm] netto calcolato con riferimento alla barra più tesa
 e sm - e cm Differenza tra le deformazioni medie di acciaio e calcestruzzo [(7.8)EC2 e (C4.1.7)NTC]
 Tra parentesi: valore minimo = $0.6 S_{max} / E_s$ [(7.9)EC2 e (C4.1.8)NTC]
 sr max Massima distanza tra le fessure [mm]
 wk Apertura fessure in mm calcolata = $sr_{max} * (e_{sm} - e_{cm})$ [(7.8)EC2 e (C4.1.7)NTC]. Valore limite tra parentesi
 Mx fess. Componente momento di prima fessurazione intorno all'asse X [kNm]
 My fess. Componente momento di prima fessurazione intorno all'asse Y [kNm]

Comb.	Ver	e1	e2	k2	Ø	Cf	e sm - e cm	sr max	wk	Mx fess	My fess
1	S	-0.00033	0	0.940	20.0	65	0.00019 (0.00019)	597	0.113 (990.00)	2595.91	0.00
2	S	-0.00019	0	0.940	20.0	65	0.00011 (0.00011)	598	0.063 (990.00)	2547.94	0.00

COMBINAZIONI FREQUENTI IN ESERCIZIO - MASSIME TENSIONI NORMALI ED APERTURA FESSURE (NTC/EC2)

N°Comb	Ver	Sc max	Xc max	Yc max	Sf min	Xs min	Ys min	Ac eff.	As eff.
1	S	1.18	50.0	200.0	-51.7	25.0	7.5	1850	31.4
2	S	0.78	-50.0	200.0	-35.0	35.0	7.5	1887	31.4

COMBINAZIONI FREQUENTI IN ESERCIZIO - APERTURA FESSURE [§ 7.3.4 EC2]

Comb.	Ver	e1	e2	k2	Ø	Cf	e sm - e cm	sr max	wk	Mx fess	My fess
1	S	-0.00027	0	0.940	20.0	65	0.00016 (0.00016)	597	0.093 (0.20)	2604.39	0.00
2	S	-0.00018	0	0.938	20.0	65	0.00010 (0.00010)	604	0.063 (0.20)	2580.30	0.00

COMBINAZIONI QUASI PERMANENTI IN ESERCIZIO - MASSIME TENSIONI NORMALI ED APERTURA FESSURE (NTC/EC2)

N°Comb	Ver	Sc max	Xc max	Yc max	Sf min	Xs min	Ys min	Ac eff.	As eff.
1	S	0.81	50.0	200.0	-34.6	5.0	7.5	1850	31.4

COMBINAZIONI QUASI PERMANENTI IN ESERCIZIO - APERTURA FESSURE [§ 7.3.4 EC2]

Comb.	Ver	e1	e2	k2	Ø	Cf	e sm - e cm	sr max	wk	Mx fess	My fess
1	S	-0.00018	0	0.939	20.0	65	0.00010 (0.00010)	597	0.062 (0.20)	2625.77	0.00

GENERAL CONTRACTOR 	ALTA SORVEGLIANZA 			
	Progetto IN17	Lotto 12	Codifica EI2CLVI1806001	A

Sezione O5



Figura 60 – Sezione implementata in RC-SEC

DATI GENERALI SEZIONE GENERICA IN C.A. NOME FILE SEZIONE: Muro frontale_O5

Descrizione Sezione:	
Metodo di calcolo resistenza:	Resistenze agli Stati Limite Ultimi
Tipologia sezione:	Sezione generica di Trave
Normativa di riferimento:	N.T.C.
Percorso sollecitazione:	A Sforzo Norm. costante
Condizioni Ambientali:	Molto aggressive
Riferimento Sforzi assegnati:	Assi x,y principali d'inerzia
Riferimento alla sismicità:	Zona non sismica

CARATTERISTICHE DI RESISTENZA DEI MATERIALI IMPIEGATI

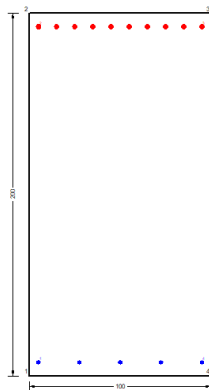
CALCESTRUZZO -	Classe:	C32/40	
	Resis. compr. di progetto fcd:	18.130	MPa
	Def.unit. max resistenza ec2:	0.0020	
	Def.unit. ultima ecu:	0.0035	
	Diagramma tensione-deformaz.:	Parabola-Rettangolo	
	Modulo Elastico Normale Ec:	33346.0	MPa
	Resis. media a trazione fctm:	3.020	MPa
	Coeff. Omogen. S.L.E.:	15.00	
	Coeff. Omogen. S.L.E.:	15.00	
	Sc limite S.L.E. comb. Frequenti:	176.00	daN/cm ²
	Ap.Fessure limite S.L.E. comb. Frequenti:	0.200	mm
	Sc limite S.L.E. comb. Q.Permanenti:	0.00	Mpa
	Ap.Fess.limite S.L.E. comb. Q.Perm.:	0.200	mm
	ACCIAIO -	Tipo:	B450C
Resist. caratt. snervam. fyk:		450.00	MPa
Resist. caratt. rottura ftk:		450.00	MPa
Resist. snerv. di progetto fyd:		391.30	MPa
Resist. ultima di progetto ftd:		391.30	MPa
Deform. ultima di progetto Epu:		0.068	
Modulo Elastico Ef		2000000	daN/cm ²
Diagramma tensione-deformaz.:		Bilineare finito	
Coeff. Aderenza istantaneo $\beta_1 \cdot \beta_2$:		1.00	
Coeff. Aderenza differito $\beta_1 \cdot \beta_2$:		0.50	
Sf limite S.L.E. Comb. Rare:	337.50	MPa	

GENERAL CONTRACTOR



ALTA SORVEGLIANZA



Progetto

Lotto

Codifica

IN17

12

EI2CLVI1806001

A

CARATTERISTICHE DOMINIO CONGLOMERATO

Forma del Dominio: Poligonale
 Classe Conglomerato: C32/40

N°vertice:	X [cm]	Y [cm]
1	-50.0	0.0
2	-50.0	200.0
3	50.0	200.0
4	50.0	0.0

DATI BARRE ISOLATE

N°Barra	X [cm]	Y [cm]	DiamØ[mm]
1	-45.0	7.5	20
2	-45.0	192.5	26
3	45.0	192.5	26
4	45.0	7.5	20

DATI GENERAZIONI LINEARI DI BARRE

N°Gen. Numero assegnato alla singola generazione lineare di barre
 N°Barra Ini. Numero della barra iniziale cui si riferisce la generazione
 N°Barra Fin. Numero della barra finale cui si riferisce la generazione
 N°Barre Numero di barre generate equidistanti cui si riferisce la generazione
 Ø Diametro in mm delle barre della generazione

N°Gen.	N°Barra Ini.	N°Barra Fin.	N°Barre	Ø
1	1	4	3	20
2	2	3	8	26

CALCOLO DI RESISTENZA - SFORZI PER OGNI COMBINAZIONE ASSEGNATA

N Sforzo normale [kN] applicato nel Baric. (+ se di compressione)
 Mx Momento flettente [kNm] intorno all'asse x princ. d'inerzia con verso positivo se tale da comprimere il lembo sup. della sez.
 My Momento flettente [kNm] intorno all'asse y princ. d'inerzia con verso positivo se tale da comprimere il lembo destro della sez.
 Vy Componente del Taglio [kN] parallela all'asse princ.d'inerzia y
 Vx Componente del Taglio [kN] parallela all'asse princ.d'inerzia x

N°Comb.	N	Mx	My	Vy	Vx
1	-1303.10	-1155.20	0.00	0.00	0.00
2	-1270.00	-1148.50	0.00	0.00	0.00
3	86.10	141.30	0.00	0.00	0.00
4	119.20	147.90	0.00	0.00	0.00
5	-229.60	-235.90	0.00	0.00	0.00
6	-119.30	-213.60	0.00	0.00	0.00
7	-297.40	-343.60	0.00	0.00	0.00
8	-310.50	-348.10	0.00	0.00	0.00

<p>GENERAL CONTRACTOR</p> 	<p>ALTA SORVEGLIANZA</p> 								
	<table border="1" style="width: 100%;"> <tr> <td style="width: 25%;">Progetto</td> <td style="width: 25%;">Lotto</td> <td style="width: 25%;">Codifica</td> <td style="width: 25%;"></td> </tr> <tr> <td style="text-align: center;">IN17</td> <td style="text-align: center;">12</td> <td style="text-align: center;">EI2CLVI1806001</td> <td style="text-align: center;">A</td> </tr> </table>	Progetto	Lotto	Codifica		IN17	12	EI2CLVI1806001	A
Progetto	Lotto	Codifica							
IN17	12	EI2CLVI1806001	A						

COMB. RARE (S.L.E.) - SFORZI PER OGNI COMBINAZIONE ASSEGNATA

N Sforzo normale [kN] applicato nel Baricentro (+ se di compressione)
Mx Momento flettente [kNm] intorno all'asse x princ. d'inerzia (tra parentesi Mom.Fessurazione) con verso positivo se tale da comprimere il lembo superiore della sezione
My Momento flettente [kNm] intorno all'asse y princ. d'inerzia (tra parentesi Mom.Fessurazione) con verso positivo se tale da comprimere il lembo destro della sezione

N°Comb.	N	Mx	My
1	-210.20	-238.00	0.00
2	-104.50	-286.50	0.00

COMB. FREQUENTI (S.L.E.) - SFORZI PER OGNI COMBINAZIONE ASSEGNATA

N Sforzo normale [kN] applicato nel Baricentro (+ se di compressione)
Mx Momento flettente [kNm] intorno all'asse x princ. d'inerzia (tra parentesi Mom.Fessurazione) con verso positivo se tale da comprimere il lembo superiore della sezione
My Momento flettente [kNm] intorno all'asse y princ. d'inerzia (tra parentesi Mom.Fessurazione) con verso positivo se tale da comprimere il lembo destro della sezione

N°Comb.	N	Mx	My
1	-110.30	-149.00 (-1861.41)	0.00 (0.00)
2	-46.90	-178.10 (-2140.50)	0.00 (0.00)

COMB. QUASI PERMANENTI (S.L.E.) - SFORZI PER OGNI COMBINAZIONE ASSEGNATA

N Sforzo normale [kN] applicato nel Baricentro (+ se di compressione)
Mx Momento flettente [kNm] intorno all'asse x princ. d'inerzia (tra parentesi Mom.Fessurazione) con verso positivo se tale da comprimere il lembo superiore della sezione
My Momento flettente [kNm] intorno all'asse y princ. d'inerzia (tra parentesi Mom.Fessurazione) con verso positivo se tale da comprimere il lembo destro della sezione

N°Comb.	N	Mx	My
1	-2.70	-21.10 (-2235.64)	0.00 (0.00)

RISULTATI DEL CALCOLO

Sezione verificata per tutte le combinazioni assegnate

VERIFICHE DI RESISTENZA IN PRESSO-TENSO FLESSIONE ALLO STATO LIMITE ULTIMO

Ver S = combinazione verificata / N = combin. non verificata
N Sforzo normale assegnato [kN] nel baricentro B sezione cls.(positivo se di compressione)
Mx Componente del momento assegnato [kNm] riferito all'asse x princ. d'inerzia
My Componente del momento assegnato [kNm] riferito all'asse y princ. d'inerzia
N Res Sforzo normale resistente [kN] nel baricentro B sezione cls.(positivo se di compress.)
Mx Res Momento flettente resistente [kNm] riferito all'asse x princ. d'inerzia
My Res Momento flettente resistente [kNm] riferito all'asse y princ. d'inerzia
Mis.Sic. Misura sicurezza = rapporto vettoriale tra (N r,Mx Res,My Res) e (N,Mx,My)
Verifica positiva se tale rapporto risulta >=1.000
As Tesa Area armature trave [cm²] in zona tesa.

GENERAL CONTRACTOR 		ALTA SORVEGLIANZA 			
		Progetto	Lotto	Codifica	
		IN17	12	EI2CLVI1806001	A

N°Comb	Ver	N	Mx	My	N Res	Mx Res	My Res	Mis.Sic.	As Tesa
1	S	-1303.10	-1155.20	0.00	-1303.14	-2680.90	0.00	4.05	53.1
2	S	-1270.00	-1148.50	0.00	-1270.18	-2711.94	0.00	4.06	53.1
3	S	86.10	141.30	0.00	86.37	1261.19	0.00	9.10	15.7
4	S	119.20	147.90	0.00	119.17	1291.78	0.00	8.96	15.7
5	S	-229.60	-235.90	0.00	-229.40	-3679.53	0.00	29.58	53.1
6	S	-119.30	-213.60	0.00	-119.33	-3780.29	0.00	24.22	53.1
7	S	-297.40	-343.60	0.00	-297.47	-3617.06	0.00	17.86	53.1
8	S	-310.50	-348.10	0.00	-310.67	-3604.92	0.00	17.96	53.1

METODO AGLI STATI LIMITE ULTIMI - DEFORMAZIONI UNITARIE ALLO STATO ULTIMO

ec max	Deform. unit. massima del conglomerato a compressione
x/d	Rapporto di duttilità [§ 4.1.2.1.2.1 NTC] deve essere < 0.45
Xc max	Ascissa in cm della fibra corrisp. a ec max (sistema rif. X,Y,O sez.)
Yc max	Ordinata in cm della fibra corrisp. a ec max (sistema rif. X,Y,O sez.)
es min	Deform. unit. minima nell'acciaio (negativa se di trazione)
Xs min	Ascissa in cm della barra corrisp. a es min (sistema rif. X,Y,O sez.)
Ys min	Ordinata in cm della barra corrisp. a es min (sistema rif. X,Y,O sez.)
es max	Deform. unit. massima nell'acciaio (positiva se di compress.)
Xs max	Ascissa in cm della barra corrisp. a es max (sistema rif. X,Y,O sez.)
Ys max	Ordinata in cm della barra corrisp. a es max (sistema rif. X,Y,O sez.)

N°Comb	ec max	x/d	Xc max	Yc max	es min	Xs min	Ys min	es max	Xs max	Ys max
1	0.00241	0.035	-50.0	0.0	-0.00031	-45.0	7.5	-0.06750	-45.0	192.5
2	0.00246	0.035	-50.0	0.0	-0.00027	-45.0	7.5	-0.06750	-45.0	192.5
3	0.00252	0.036	-50.0	200.0	-0.00021	-45.0	192.5	-0.06750	-45.0	7.5
4	0.00254	0.036	-50.0	200.0	-0.00019	-45.0	192.5	-0.06750	-45.0	7.5
5	0.00350	0.054	-50.0	0.0	0.00099	-45.0	7.5	-0.06088	-45.0	192.5
6	0.00350	0.057	-50.0	0.0	0.00111	-45.0	7.5	-0.05792	-45.0	192.5
7	0.00350	0.053	-50.0	0.0	0.00092	-45.0	7.5	-0.06278	-45.0	192.5
8	0.00350	0.052	-50.0	0.0	0.00090	-45.0	7.5	-0.06317	-45.0	192.5

POSIZIONE ASSE NEUTRO PER OGNI COMB. DI RESISTENZA

a, b, c	Coeff. a, b, c nell'eq. dell'asse neutro $aX+bY+c=0$ nel rif. X,Y,O gen.
x/d	Rapp. di duttilità (travi e solette)[§ 4.1.2.1.2.1 NTC]: deve essere < 0.45
C.Rid.	Coeff. di riduz. momenti per sola flessione in travi continue

N°Comb	a	b	c	x/d	C.Rid.
1	0.000000000	-0.000363186	0.002413376	0.035	0.700
2	0.000000000	-0.000363411	0.002456711	0.035	0.700
3	0.000000000	0.000363732	-0.070227992	0.036	0.700
4	0.000000000	0.000363845	-0.070228836	0.036	0.700
5	0.000000000	-0.000334436	0.003500000	0.054	0.700
6	0.000000000	-0.000319082	0.003500000	0.057	0.700
7	0.000000000	-0.000344300	0.003500000	0.053	0.700
8	0.000000000	-0.000346358	0.003500000	0.052	0.700

COMBINAZIONI RARE IN ESERCIZIO - MASSIME TENSIONI NORMALI ED APERTURA FESSURE (NTC/EC2)

Ver	S = comb. verificata/ N = comb. non verificata
Sc max	Massima tensione (positiva se di compressione) nel conglomerato [Mpa]
Xc max, Yc max	Ascissa, Ordinata [cm] del punto corrisp. a Sc max (sistema rif. X,Y,O)
Sf min	Minima tensione (negativa se di trazione) nell'acciaio [Mpa]

GENERAL CONTRACTOR 		ALTA SORVEGLIANZA 			
		Progetto	Lotto	Codifica	
		IN17	12	EI2CLVI1806001	A

Xs min, Ys min Ascissa, Ordinata [cm] della barra corrisp. a Sf min (sistema rif. X,Y,O)
Ac eff. Area di calcestruzzo [cm²] in zona tesa considerata aderente alle barre
As eff. Area barre [cm²] in zona tesa considerate efficaci per l'apertura delle fessure

N°Comb	Ver	Sc max	Xc max	Yc max	Sf min	Xs min	Ys min	Ac eff.	As eff.
1	S	0.26	-50.0	0.0	-44.0	35.0	192.5	1850	53.1
2	S	0.56	-50.0	0.0	-39.4	35.0	192.5	1850	53.1

COMBINAZIONI RARE IN ESERCIZIO - APERTURA FESSURE [§ 7.3.4 EC2]

Ver. La sezione viene assunta sempre fessurata anche nel caso in cui la trazione minima del calcestruzzo sia inferiore a f_{ctm}
Esito della verifica
e1 Massima deformazione di trazione del calcestruzzo, valutata in sezione fessurata
e2 Minima deformazione di trazione del cls. (in sezione fessurata), valutata nella fibra più interna dell'area Ac eff
k1 = 0.8 per barre ad aderenza migliorata [eq.(7.11)EC2]
kt = 0.4 per comb. quasi permanenti / = 0.6 per comb.frequenti [cfr. eq.(7.9)EC2]
k2 = $(e1 + e2)/(2 * e1)$ [eq.(7.13)EC2]
k3 = 3.400 Coeff. in eq.(7.11) come da annessi nazionali
k4 = 0.425 Coeff. in eq.(7.11) come da annessi nazionali
Ø Diametro [mm] equivalente delle barre tese comprese nell'area efficace Ac eff [eq.(7.11)EC2]
Cf Copriferro [mm] netto calcolato con riferimento alla barra più tesa
e sm - e cm Differenza tra le deformazioni medie di acciaio e calcestruzzo [(7.8)EC2 e (C4.1.7)NTC]
Tra parentesi: valore minimo = $0.6 S_{max} / E_s$ [(7.9)EC2 e (C4.1.8)NTC]
sr max Massima distanza tra le fessure [mm]
wk Apertura fessure in mm calcolata = $sr_{max} * (e_{sm} - e_{cm})$ [(7.8)EC2 e (C4.1.7)NTC]. Valore limite tra parentesi
Mx fess. Componente momento di prima fessurazione intorno all'asse X [kNm]
My fess. Componente momento di prima fessurazione intorno all'asse Y [kNm]

Comb.	Ver	e1	e2	k2	Ø	Cf	e sm - e cm	sr max	wk	Mx fess	My fess
1	S	-0.00023	0	0.951	26.0	62	0.00013 (0.00013)	504	0.066 (990.00)	-1791.41	0.00
2	S	-0.00021	0	0.945	26.0	62	0.00012 (0.00012)	502	0.059 (990.00)	-2074.36	0.00

COMBINAZIONI FREQUENTI IN ESERCIZIO - MASSIME TENSIONI NORMALI ED APERTURA FESSURE (NTC/EC2)

N°Comb	Ver	Sc max	Xc max	Yc max	Sf min	Xs min	Ys min	Ac eff.	As eff.
1	S	0.21	-50.0	0.0	-25.5	35.0	192.5	1850	53.1
2	S	0.36	-50.0	0.0	-22.9	35.0	192.5	1900	53.1

COMBINAZIONI FREQUENTI IN ESERCIZIO - APERTURA FESSURE [§ 7.3.4 EC2]

Comb.	Ver	e1	e2	k2	Ø	Cf	e sm - e cm	sr max	wk	Mx fess	My fess
1	S	-0.00013	0	0.949	26.0	62	0.00008 (0.00008)	503	0.039 (0.20)	-1861.41	0.00
2	S	-0.00012	0	0.942	26.0	62	0.00007 (0.00007)	509	0.035 (0.20)	-2140.50	0.00

COMBINAZIONI QUASI PERMANENTI IN ESERCIZIO - MASSIME TENSIONI NORMALI ED APERTURA FESSURE (NTC/EC2)

N°Comb	Ver	Sc max	Xc max	Yc max	Sf min	Xs min	Ys min	Ac eff.	As eff.
1	S	0.05	-50.0	0.0	-2.5	35.0	192.5	1850	53.1

COMBINAZIONI QUASI PERMANENTI IN ESERCIZIO - APERTURA FESSURE [§ 7.3.4 EC2]

Comb.	Ver	e1	e2	k2	Ø	Cf	e sm - e cm	sr max	wk	Mx fess	My fess
1	S	-0.00001	0	0.942	26.0	62	0.00001 (0.00001)	501	0.004 (0.20)	-2235.64	0.00

GENERAL CONTRACTOR 	ALTA SORVEGLIANZA 			
	Progetto IN17	Lotto 12	Codifica EI2CLVI1806001	A

Sezione O6



Figura 61 – Sezione implementata in RC-SEC

DATI GENERALI SEZIONE GENERICA IN C.A. NOME FILE SEZIONE: Muro frontale_O6

Descrizione Sezione:	
Metodo di calcolo resistenza:	Resistenze agli Stati Limite Ultimi
Tipologia sezione:	Sezione generica di Trave
Normativa di riferimento:	N.T.C.
Percorso sollecitazione:	A Sforzo Norm. costante
Condizioni Ambientali:	Molto aggressive
Riferimento Sforzi assegnati:	Assi x,y principali d'inerzia
Riferimento alla sismicità:	Zona non sismica

CARATTERISTICHE DI RESISTENZA DEI MATERIALI IMPIEGATI

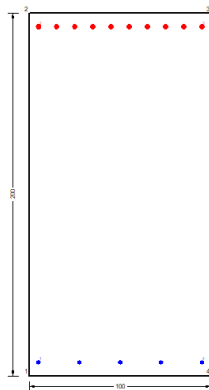
CALCESTRUZZO -	Classe:	C32/40	
	Resis. compr. di progetto fcd:	18.130	MPa
	Def.unit. max resistenza ec2:	0.0020	
	Def.unit. ultima ecu:	0.0035	
	Diagramma tensione-deformaz.:	Parabola-Rettangolo	
	Modulo Elastico Normale Ec:	33346.0	MPa
	Resis. media a trazione fctm:	3.020	MPa
	Coeff. Omogen. S.L.E.:	15.00	
	Coeff. Omogen. S.L.E.:	15.00	
	Sc limite S.L.E. comb. Frequenti:	176.00	daN/cm ²
	Ap.Fessure limite S.L.E. comb. Frequenti:	0.200	mm
	Sc limite S.L.E. comb. Q.Permanenti:	0.00	Mpa
	Ap.Fess.limite S.L.E. comb. Q.Perm.:	0.200	mm
	ACCIAIO -	Tipo:	B450C
Resist. caratt. snervam. fyk:		450.00	MPa
Resist. caratt. rottura ftk:		450.00	MPa
Resist. snerv. di progetto fyd:		391.30	MPa
Resist. ultima di progetto ftd:		391.30	MPa
Deform. ultima di progetto Epu:		0.068	
Modulo Elastico Ef		2000000	daN/cm ²
Diagramma tensione-deformaz.:		Bilineare finito	
Coeff. Aderenza istantaneo $\beta_1 \cdot \beta_2$:		1.00	
Coeff. Aderenza differito $\beta_1 \cdot \beta_2$:		0.50	
Sf limite S.L.E. Comb. Rare:	337.50	MPa	

GENERAL CONTRACTOR



ALTA SORVEGLIANZA



Progetto

Lotto

Codifica

IN17

12

EI2CLVI1806001

A

CARATTERISTICHE DOMINIO CONGLOMERATO

Forma del Dominio: Poligonale
 Classe Conglomerato: C32/40

N°vertice:	X [cm]	Y [cm]
1	-50.0	0.0
2	-50.0	200.0
3	50.0	200.0
4	50.0	0.0

DATI BARRE ISOLATE

N°Barra	X [cm]	Y [cm]	DiamØ[mm]
1	-45.0	7.5	20
2	-45.0	192.5	26
3	45.0	192.5	26
4	45.0	7.5	20

DATI GENERAZIONI LINEARI DI BARRE

N°Gen. Numero assegnato alla singola generazione lineare di barre
 N°Barra Ini. Numero della barra iniziale cui si riferisce la generazione
 N°Barra Fin. Numero della barra finale cui si riferisce la generazione
 N°Barre Numero di barre generate equidistanti cui si riferisce la generazione
 Ø Diametro in mm delle barre della generazione

N°Gen.	N°Barra Ini.	N°Barra Fin.	N°Barre	Ø
1	1	4	3	20
2	2	3	8	26

CALCOLO DI RESISTENZA - SFORZI PER OGNI COMBINAZIONE ASSEGNATA

N Sforzo normale [kN] applicato nel Baric. (+ se di compressione)
 Mx Momento flettente [kNm] intorno all'asse x princ. d'inerzia con verso positivo se tale da comprimere il lembo sup. della sez.
 My Momento flettente [kNm] intorno all'asse y princ. d'inerzia con verso positivo se tale da comprimere il lembo destro della sez.
 Vy Componente del Taglio [kN] parallela all'asse princ.d'inerzia y
 Vx Componente del Taglio [kN] parallela all'asse princ.d'inerzia x

N°Comb.	N	Mx	My	Vy	Vx
1	-1893.90	-1677.90	0.00	0.00	0.00
2	-1854.50	-1669.00	0.00	0.00	0.00
3	-479.20	-340.00	0.00	0.00	0.00
4	-439.80	-331.10	0.00	0.00	0.00
5	-510.70	-494.60	0.00	0.00	0.00
6	-379.40	-465.00	0.00	0.00	0.00
7	-867.40	-809.60	0.00	0.00	0.00
8	-888.70	-817.50	0.00	0.00	0.00

GENERAL CONTRACTOR 	ALTA SORVEGLIANZA 			
	Progetto IN17	Lotto 12	Codifica EI2CLVI1806001	A

COMB. RARE (S.L.E.) - SFORZI PER OGNI COMBINAZIONE ASSEGNATA

N Sforzo normale [kN] applicato nel Baricentro (+ se di compressione)
Mx Momento flettente [kNm] intorno all'asse x princ. d'inerzia (tra parentesi Mom.Fessurazione) con verso positivo se tale da comprimere il lembo superiore della sezione
My Momento flettente [kNm] intorno all'asse y princ. d'inerzia (tra parentesi Mom.Fessurazione) con verso positivo se tale da comprimere il lembo destro della sezione

N°Comb.	N	Mx	My
1	-605.70	-564.10	0.00
2	-415.90	-526.40	0.00

COMB. FREQUENTI (S.L.E.) - SFORZI PER OGNI COMBINAZIONE ASSEGNATA

N Sforzo normale [kN] applicato nel Baricentro (+ se di compressione)
Mx Momento flettente [kNm] intorno all'asse x princ. d'inerzia (tra parentesi Mom.Fessurazione) con verso positivo se tale da comprimere il lembo superiore della sezione
My Momento flettente [kNm] intorno all'asse y princ. d'inerzia (tra parentesi Mom.Fessurazione) con verso positivo se tale da comprimere il lembo destro della sezione

N°Comb.	N	Mx	My
1	-399.50	-389.10 (-1726.22)	0.00 (0.00)
2	-285.60	-366.50 (-1841.77)	0.00 (0.00)

COMB. QUASI PERMANENTI (S.L.E.) - SFORZI PER OGNI COMBINAZIONE ASSEGNATA

N Sforzo normale [kN] applicato nel Baricentro (+ se di compressione)
Mx Momento flettente [kNm] intorno all'asse x princ. d'inerzia (tra parentesi Mom.Fessurazione) con verso positivo se tale da comprimere il lembo superiore della sezione
My Momento flettente [kNm] intorno all'asse y princ. d'inerzia (tra parentesi Mom.Fessurazione) con verso positivo se tale da comprimere il lembo destro della sezione

N°Comb.	N	Mx	My
1	-87.40	-126.90 (-1888.01)	0.00 (0.00)

RISULTATI DEL CALCOLO

Sezione verificata per tutte le combinazioni assegnate

VERIFICHE DI RESISTENZA IN PRESSO-TENSO FLESSIONE ALLO STATO LIMITE ULTIMO

Ver S = combinazione verificata / N = combin. non verificata
N Sforzo normale assegnato [kN] nel baricentro B sezione cls.(positivo se di compressione)
Mx Componente del momento assegnato [kNm] riferito all'asse x princ. d'inerzia
My Componente del momento assegnato [kNm] riferito all'asse y princ. d'inerzia
N Res Sforzo normale resistente [kN] nel baricentro B sezione cls.(positivo se di compress.)
Mx Res Momento flettente resistente [kNm] riferito all'asse x princ. d'inerzia
My Res Momento flettente resistente [kNm] riferito all'asse y princ. d'inerzia
Mis.Sic. Misura sicurezza = rapporto vettoriale tra (N r,Mx Res,My Res) e (N,Mx,My)
Verifica positiva se tale rapporto risulta >=1.000
As Tesa Area armature trave [cm²] in zona tesa.

GENERAL CONTRACTOR 		ALTA SORVEGLIANZA 			
		Progetto	Lotto	Codifica	
		IN17	12	EI2CLVI1806001	A

N°Comb	Ver	N	Mx	My	N Res	Mx Res	My Res	Mis.Sic.	As Tesa
1	S	-1893.90	-1677.90	0.00	-1893.84	-2120.99	0.00	1.61	68.8
2	S	-1854.50	-1669.00	0.00	-1854.24	-2158.74	0.00	1.66	68.8
3	S	-479.20	-340.00	0.00	-479.03	-3449.80	0.00	32.37	53.1
4	S	-439.80	-331.10	0.00	-439.92	-3485.91	0.00	29.67	53.1
5	S	-510.70	-494.60	0.00	-510.66	-3420.56	0.00	13.30	53.1
6	S	-379.40	-465.00	0.00	-379.60	-3541.52	0.00	12.22	53.1
7	S	-867.40	-809.60	0.00	-867.51	-3089.11	0.00	7.10	53.1
8	S	-888.70	-817.50	0.00	-888.74	-3069.30	0.00	7.07	53.1

METODO AGLI STATI LIMITE ULTIMI - DEFORMAZIONI UNITARIE ALLO STATO ULTIMO

ec max	Deform. unit. massima del conglomerato a compressione
x/d	Rapporto di duttilità [§ 4.1.2.1.2.1 NTC] deve essere < 0.45
Xc max	Ascissa in cm della fibra corrisp. a ec max (sistema rif. X,Y,O sez.)
Yc max	Ordinata in cm della fibra corrisp. a ec max (sistema rif. X,Y,O sez.)
es min	Deform. unit. minima nell'acciaio (negativa se di trazione)
Xs min	Ascissa in cm della barra corrisp. a es min (sistema rif. X,Y,O sez.)
Ys min	Ordinata in cm della barra corrisp. a es min (sistema rif. X,Y,O sez.)
es max	Deform. unit. massima nell'acciaio (positiva se di compress.)
Xs max	Ascissa in cm della barra corrisp. a es max (sistema rif. X,Y,O sez.)
Ys max	Ordinata in cm della barra corrisp. a es max (sistema rif. X,Y,O sez.)

N°Comb	ec max	x/d	Xc max	Yc max	es min	Xs min	Ys min	es max	Xs max	Ys max
1	0.00167	0.024	-50.0	0.0	-0.00103	-45.0	7.5	-0.06750	-45.0	192.5
2	0.00172	0.025	-50.0	0.0	-0.00098	-45.0	7.5	-0.06750	-45.0	192.5
3	0.00347	0.049	50.0	0.0	0.00070	45.0	7.5	-0.06750	-45.0	192.5
4	0.00350	0.050	50.0	0.0	0.00075	45.0	7.5	-0.06707	-45.0	192.5
5	0.00343	0.048	-50.0	0.0	0.00066	-45.0	7.5	-0.06750	-45.0	192.5
6	0.00350	0.051	-50.0	0.0	0.00082	-45.0	7.5	-0.06519	-45.0	192.5
7	0.00297	0.042	-50.0	0.0	0.00022	-45.0	7.5	-0.06750	-45.0	192.5
8	0.00294	0.042	-50.0	0.0	0.00020	-45.0	7.5	-0.06750	-45.0	192.5

POSIZIONE ASSE NEUTRO PER OGNI COMB. DI RESISTENZA

a, b, c	Coeff. a, b, c nell'eq. dell'asse neutro $aX+bY+c=0$ nel rif. X,Y,O gen.
x/d	Rapp. di duttilità (travi e solette)[§ 4.1.2.1.2.1 NTC]: deve essere < 0.45
C.Rid.	Coeff. di riduz. momenti per sola flessione in travi continue

N°Comb	a	b	c	x/d	C.Rid.
1	0.000000000	-0.000359312	0.001667473	0.024	0.700
2	0.000000000	-0.000359579	0.001718933	0.025	0.700
3	0.000000000	-0.000368662	0.003467499	0.049	0.700
4	0.000000000	-0.000366601	0.003500000	0.050	0.700
5	0.000000000	-0.000368457	0.003427956	0.048	0.700
6	0.000000000	-0.000356823	0.003500000	0.051	0.700
7	0.000000000	-0.000366068	0.002968063	0.042	0.700
8	0.000000000	-0.000365924	0.002940437	0.042	0.700

COMBINAZIONI RARE IN ESERCIZIO - MASSIME TENSIONI NORMALI ED APERTURA FESSURE (NTC/EC2)

Ver	S = comb. verificata/ N = comb. non verificata
Sc max	Massima tensione (positiva se di compressione) nel conglomerato [Mpa]
Xc max, Yc max	Ascissa, Ordinata [cm] del punto corrisp. a Sc max (sistema rif. X,Y,O)
Sf min	Minima tensione (negativa se di trazione) nell'acciaio [Mpa]

GENERAL CONTRACTOR 		ALTA SORVEGLIANZA 			
		Progetto	Lotto	Codifica	
		IN17	12	EI2CLVI1806001	A

Xs min, Ys min Ascissa, Ordinata [cm] della barra corrisp. a Sf min (sistema rif. X,Y,O)
Ac eff. Area di calcestruzzo [cm²] in zona tesa considerata aderente alle barre
As eff. Area barre [cm²] in zona tesa considerate efficaci per l'apertura delle fessure

N°Comb	Ver	Sc max	Xc max	Yc max	Sf min	Xs min	Ys min	Ac eff.	As eff.
1	S	0.19	-50.0	0.0	-114.4	35.0	192.5	1900	53.1
2	S	0.69	-50.0	0.0	-92.7	35.0	192.5	1850	53.1

COMBINAZIONI RARE IN ESERCIZIO - APERTURA FESSURE [§ 7.3.4 EC2]

Ver. La sezione viene assunta sempre fessurata anche nel caso in cui la trazione minima del calcestruzzo sia inferiore a f_{ctm}
Esito della verifica
e1 Massima deformazione di trazione del calcestruzzo, valutata in sezione fessurata
e2 Minima deformazione di trazione del cls. (in sezione fessurata), valutata nella fibra più interna dell'area Ac eff
k1 = 0.8 per barre ad aderenza migliorata [eq.(7.11)EC2]
kt = 0.4 per comb. quasi permanenti / = 0.6 per comb.frequenti [cfr. eq.(7.9)EC2]
k2 = $(e1 + e2)/(2 * e1)$ [eq.(7.13)EC2]
k3 = 3.400 Coeff. in eq.(7.11) come da annessi nazionali
k4 = 0.425 Coeff. in eq.(7.11) come da annessi nazionali
Ø Diametro [mm] equivalente delle barre tese comprese nell'area efficace Ac eff [eq.(7.11)EC2]
Cf Copriferro [mm] netto calcolato con riferimento alla barra più tesa
e sm - e cm Differenza tra le deformazioni medie di acciaio e calcestruzzo [(7.8)EC2 e (C4.1.7)NTC]
Tra parentesi: valore minimo = $0.6 S_{max} / E_s$ [(7.9)EC2 e (C4.1.8)NTC]
sr max Massima distanza tra le fessure [mm]
wk Apertura fessure in mm calcolata = $sr_{max} * (e_{sm} - e_{cm})$ [(7.8)EC2 e (C4.1.7)NTC]. Valore limite tra parentesi
Mx fess. Componente momento di prima fessurazione intorno all'asse X [kNm]
My fess. Componente momento di prima fessurazione intorno all'asse Y [kNm]

Comb.	Ver	e1	e2	k2	Ø	Cf	e sm - e cm	sr max	wk	Mx fess	My fess
1	S	-0.00060	0	0.952	26.0	62	0.00034 (0.00034)	512	0.176 (990.00)	-1705.88	0.00
2	S	-0.00048	0	0.950	26.0	62	0.00028 (0.00028)	503	0.140 (990.00)	-1836.40	0.00

COMBINAZIONI FREQUENTI IN ESERCIZIO - MASSIME TENSIONI NORMALI ED APERTURA FESSURE (NTC/EC2)

N°Comb	Ver	Sc max	Xc max	Yc max	Sf min	Xs min	Ys min	Ac eff.	As eff.
1	S	0.23	-50.0	0.0	-77.2	35.0	192.5	1900	53.1
2	S	0.49	-50.0	0.0	-64.2	35.0	192.5	1850	53.1

COMBINAZIONI FREQUENTI IN ESERCIZIO - APERTURA FESSURE [§ 7.3.4 EC2]

Comb.	Ver	e1	e2	k2	Ø	Cf	e sm - e cm	sr max	wk	Mx fess	My fess
1	S	-0.00040	0	0.951	26.0	62	0.00023 (0.00023)	512	0.118 (0.20)	-1726.22	0.00
2	S	-0.00033	0	0.949	26.0	62	0.00019 (0.00019)	503	0.097 (0.20)	-1841.77	0.00

COMBINAZIONI QUASI PERMANENTI IN ESERCIZIO - MASSIME TENSIONI NORMALI ED APERTURA FESSURE (NTC/EC2)

N°Comb	Ver	Sc max	Xc max	Yc max	Sf min	Xs min	Ys min	Ac eff.	As eff.
1	S	0.19	-50.0	0.0	-21.2	35.0	192.5	1900	53.1

COMBINAZIONI QUASI PERMANENTI IN ESERCIZIO - APERTURA FESSURE [§ 7.3.4 EC2]

Comb.	Ver	e1	e2	k2	Ø	Cf	e sm - e cm	sr max	wk	Mx fess	My fess
1	S	-0.00011	0	0.947	26.0	62	0.00006 (0.00006)	510	0.032 (0.20)	-1888.01	0.00

GENERAL CONTRACTOR 	ALTA SORVEGLIANZA 			
	Progetto IN17	Lotto 12	Codifica EI2CLVI1806001	A

9.1.3 Verifica a taglio

Il taglio sollecitante massimo è ottenuto dalla section-cut O5 e risulta essere:

$$V_{ed} = 1110.4 \text{ kN}$$

L'armatura trasversale è costituita da spille $\varnothing 12$ disposte con un passo regolare su tutta l'estensione del muro a formare una maglia 40 x 20 cm. Di seguito si riporta la verifica:

Caratteristiche materiali

Cls

R_{ck}	40	N/mm^2	resistenza cubica caratteristica a compressione
f_{ck}	33.20	N/mm^2	resistenza cilindrica caratteristica a compressione
f_{cm}	41.20	N/mm^2	resistenza cilindrica media a compressione
f_{cd}	22.13	N/mm^2	resistenza cilindrica di progetto a compressione
f_{ctm}	3.10	N/mm^2	resistenza a trazione media
f_{cfm}	3.72	N/mm^2	resistenza a trazione media per fessurazione
E_{cm}	33643	N/mm^2	modulo elastico istantaneo (valore secante fra 0 e 0.4 f_{cm})

Acciaio barre longitudinali

f_{yk}	450	N/mm^2
f_{yd}	391.3	N/mm^2

Acciaio staffe

f_{yk}	450	N/mm^2
f_{yd}	391.3	N/mm^2

Caratteristiche di aderenza delle barre

η	1.00		
f_{bk}	4.88	N/mm^2	tensione di aderenza caratteristica
f_{bd}	3.25	N/mm^2	tensione di aderenza di progetto

Calcoli preliminari

A_{sl}	1570.8	mm^2	area dell'armatura longitudinale
ρ_l	0.0008		rapporto geometrico d'armatura longitudinale
$\rho_{l,eff}$	0.0008		rapporto considerato nei calcoli
σ_{cp}	0.000	N/mm^2	tensione media di compressione nella sezione
$\sigma_{cp,eff}$	0.000	N/mm^2	tensione media considerata nei calcoli
A_{sw}	565.5	mm^2	area della singola staffa (è considerato il numero di braccia)

GENERAL CONTRACTOR



ALTA SORVEGLIANZA



	Progetto	Lotto	Codifica	
	IN17	12	EI2CLVI1806001	A

Elemento armato a taglio

α	1.571	rad	inclinazione delle staffe rispetto all'orizzontale	
θ	0.384	rad	inclinazione delle bielle compresse rispetto all'asse della trave	
f'_{cd}	11.067	N/mm ²	resistenza a compressione ridotta del cls d'anima	
α_c	1.000		coefficiente maggiorativo per compressione	
N_{Rd}	42717	kN	sforzo normale di compressione ultimo	
$ctg\alpha$	0.00			
$ctg\theta$	2.48			
V_{Rsd}	2372.1	kN	taglio resistente relativo alle armature tese	
V_{Rcd}	5660.4	kN	taglio resistente relativo alle bielle compresse	
V_{Rd}	2372.1	kN	taglio resistente di calcolo	> 1010.4 kN

GENERAL CONTRACTOR 	ALTA SORVEGLIANZA 			
	Progetto IN17	Lotto 12	Codifica EI2CLVI1806001	A

9.2 Trave paraghiaia

9.2.1 Verifica a presso flessione - Armatura verticale

In figura sono indicate le section-cut considerate per il dimensionamento e la verifica dell'armatura verticale, costituita da barre $\varnothing 20/10''$ internamente e $\varnothing 20/20''$ esternamente.



Figura 62 – Section-cut orizzontali trave paraghiaia

Si riportano di seguito le verifiche di tutte le sezioni analizzate (dimensioni 1.00 x 0.60 m), per tutte le combinazioni considerate e descritte nei precedenti paragrafi.

GENERAL CONTRACTOR 	ALTA SORVEGLIANZA 			
	Progetto IN17	Lotto 12	Codifica EI2CLVI1806001	A

Sezione V1

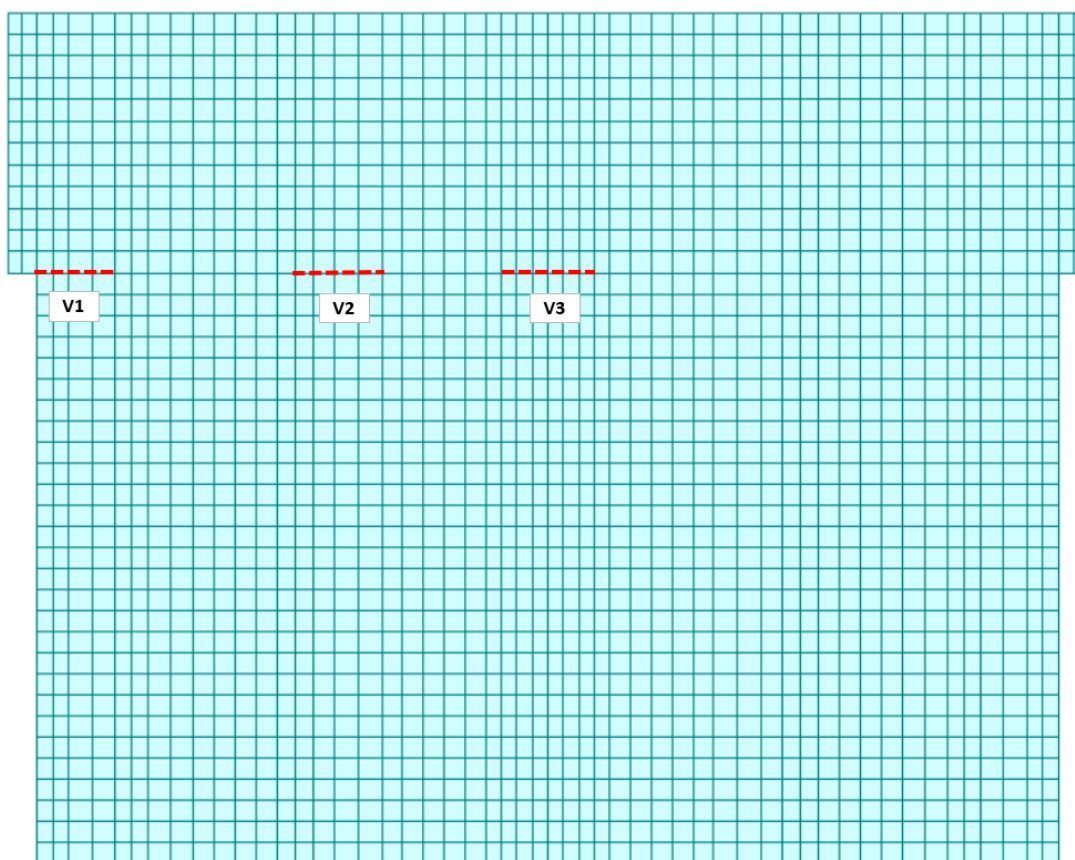

Figura 63 – Sezione implementata in RC-SEC

DATI GENERALI SEZIONE GENERICA IN C.A. NOME FILE SEZIONE: Paraghiaia frontale_V1

Descrizione Sezione:	
Metodo di calcolo resistenza:	Resistenze agli Stati Limite Ultimi
Tipologia sezione:	Sezione generica di Trave
Normativa di riferimento:	N.T.C.
Percorso sollecitazione:	A Sforzo Norm. costante
Condizioni Ambientali:	Molto aggressive
Riferimento Sforzi assegnati:	Assi x,y principali d'inerzia
Riferimento alla sismicità:	Zona non sismica

CARATTERISTICHE DI RESISTENZA DEI MATERIALI IMPIEGATI

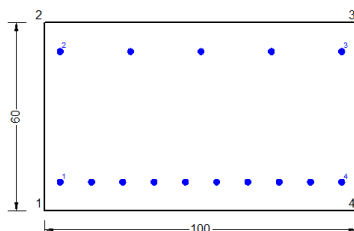
CALCESTRUZZO -	Classe:	C32/40	
	Resis. compr. di progetto fcd:	18.130	MPa
	Def.unit. max resistenza ec2:	0.0020	
	Def.unit. ultima ecu:	0.0035	
	Diagramma tensione-deformaz.:	Parabola-Rettangolo	
	Modulo Elastico Normale Ec:	33346.0	MPa
	Resis. media a trazione fctm:	3.020	MPa
	Coeff. Omogen. S.L.E.:	15.00	
	Coeff. Omogen. S.L.E.:	15.00	
	Sc limite S.L.E. comb. Frequenti:	176.00	daN/cm ²
	Ap.Fessure limite S.L.E. comb. Frequenti:	0.200	mm
	Sc limite S.L.E. comb. Q.Permanenti:	0.00	Mpa
	Ap.Fess.limite S.L.E. comb. Q.Perm.:	0.200	mm
ACCIAIO -	Tipo:	B450C	
	Resist. caratt. snervam. fyk:	450.00	MPa
	Resist. caratt. rottura ftk:	450.00	MPa
	Resist. snerv. di progetto fyd:	391.30	MPa
	Resist. ultima di progetto ftd:	391.30	MPa
	Deform. ultima di progetto Epu:	0.068	
	Modulo Elastico Ef	2000000	daN/cm ²
	Diagramma tensione-deformaz.:	Bilineare finito	
	Coeff. Aderenza istantaneo $\beta_1 \cdot \beta_2$:	1.00	
	Coeff. Aderenza differito $\beta_1 \cdot \beta_2$:	0.50	
Sf limite S.L.E. Comb. Rare:	337.50	MPa	

CARATTERISTICHE DOMINIO CONGLOMERATO

Forma del Dominio:	Poligonale
Classe Conglomerato:	C32/40

GENERAL CONTRACTOR 		ALTA SORVEGLIANZA 			
		Progetto	Lotto	Codifica	
		IN17	12	EI2CLVI1806001	A

N°vertice:	X [cm]	Y [cm]
1	-50.0	0.0
2	-50.0	60.0
3	50.0	60.0
4	50.0	0.0

DATI BARRE ISOLATE

N°Barra	X [cm]	Y [cm]	DiamØ[mm]
1	-45.0	9.2	20
2	-45.0	50.8	20
3	45.0	50.8	20
4	45.0	9.2	20

DATI GENERAZIONI LINEARI DI BARRE

N°Gen. Numero assegnato alla singola generazione lineare di barre
 N°Barra Ini. Numero della barra iniziale cui si riferisce la generazione
 N°Barra Fin. Numero della barra finale cui si riferisce la generazione
 N°Barre Numero di barre generate equidistanti cui si riferisce la generazione
 Ø Diametro in mm delle barre della generazione

N°Gen.	N°Barra Ini.	N°Barra Fin.	N°Barre	Ø
1	1	4	8	20
2	2	3	3	20

CALCOLO DI RESISTENZA - SFORZI PER OGNI COMBINAZIONE ASSEGNATA

N Sforzo normale [kN] applicato nel Baric. (+ se di compressione)
 Mx Momento flettente [kNm] intorno all'asse x princ. d'inerzia con verso positivo se tale da comprimere il lembo sup. della sez.
 My Momento flettente [kNm] intorno all'asse y princ. d'inerzia con verso positivo se tale da comprimere il lembo destro della sez.
 Vy Componente del Taglio [kN] parallela all'asse princ.d'inerzia y
 Vx Componente del Taglio [kN] parallela all'asse princ.d'inerzia x

N°Comb.	N	Mx	My	Vy	Vx
1	-55.70	8.60	0.00	0.00	0.00
2	-46.70	7.90	0.00	0.00	0.00
3	247.50	5.70	0.00	0.00	0.00
4	256.50	5.00	0.00	0.00	0.00
5	81.50	4.70	0.00	0.00	0.00
6	111.40	2.50	0.00	0.00	0.00
7	112.30	-9.50	0.00	0.00	0.00
8	109.80	-9.70	0.00	0.00	0.00

COMB. RARE (S.L.E.) - SFORZI PER OGNI COMBINAZIONE ASSEGNATA

N Sforzo normale [kN] applicato nel Baricentro (+ se di compressione)
 Mx Momento flettente [kNm] intorno all'asse x princ. d'inerzia (tra parentesi Mom.Fessurazione) con verso positivo se tale da comprimere il lembo superiore della sezione
 My Momento flettente [kNm] intorno all'asse y princ. d'inerzia (tra parentesi Mom.Fessurazione) con verso positivo se tale da comprimere il lembo destro della sezione

GENERAL CONTRACTOR 		ALTA SORVEGLIANZA 			
		Progetto	Lotto	Codifica	
		IN17	12	EI2CLVI1806001	A

N°Comb.	N	Mx	My
1	83.20	-5.50	0.00
2	48.00	-13.80	0.00

COMB. FREQUENTI (S.L.E.) - SFORZI PER OGNI COMBINAZIONE ASSEGNATA

N Sforzo normale [kN] applicato nel Baricentro (+ se di compressione)
Mx Momento flettente [kNm] intorno all'asse x princ. d'inerzia (tra parentesi Mom.Fessurazione) con verso positivo se tale da comprimere il lembo superiore della sezione
My Momento flettente [kNm] intorno all'asse y princ. d'inerzia (tra parentesi Mom.Fessurazione) con verso positivo se tale da comprimere il lembo destro della sezione

N°Comb.	N	Mx	My
1	88.40	1.00 (-1726.22)	0.00 (0.00)
2	67.30	-4.00 (-1841.77)	0.00 (0.00)

COMB. QUASI PERMANENTI (S.L.E.) - SFORZI PER OGNI COMBINAZIONE ASSEGNATA

N Sforzo normale [kN] applicato nel Baricentro (+ se di compressione)
Mx Momento flettente [kNm] intorno all'asse x princ. d'inerzia (tra parentesi Mom.Fessurazione) con verso positivo se tale da comprimere il lembo superiore della sezione
My Momento flettente [kNm] intorno all'asse y princ. d'inerzia (tra parentesi Mom.Fessurazione) con verso positivo se tale da comprimere il lembo destro della sezione

N°Comb.	N	Mx	My
1	95.70	11.70 (1179.96)	0.00 (0.00)

RISULTATI DEL CALCOLO

Sezione verificata per tutte le combinazioni assegnate

VERIFICHE DI RESISTENZA IN PRESSO-TENSO FLESSIONE ALLO STATO LIMITE ULTIMO

Ver S = combinazione verificata / N = combin. non verificata
N Sforzo normale assegnato [kN] nel baricentro B sezione cls.(positivo se di compressione)
Mx Componente del momento assegnato [kNm] riferito all'asse x princ. d'inerzia
My Componente del momento assegnato [kNm] riferito all'asse y princ. d'inerzia
N Res Sforzo normale resistente [kN] nel baricentro B sezione cls.(positivo se di compress.)
Mx Res Momento flettente resistente [kNm] riferito all'asse x princ. d'inerzia
My Res Momento flettente resistente [kNm] riferito all'asse y princ. d'inerzia
Mis.Sic. Misura sicurezza = rapporto vettoriale tra (N r,Mx Res,My Res) e (N,Mx,My)
Verifica positiva se tale rapporto risulta ≥ 1.000
As Tesa Area armature trave [cm²] in zona tesa.

N°Comb	Ver	N	Mx	My	N Res	Mx Res	My Res	Mis.Sic.	As Tesa
1	S	-55.70	8.60	0.00	-55.85	570.60	0.00	119.61	31.4
2	S	-46.70	7.90	0.00	-46.75	572.59	0.00	122.12	31.4
3	S	247.50	5.70	0.00	247.44	636.36	0.00	78.03	31.4
4	S	256.50	5.00	0.00	256.44	638.29	0.00	84.57	31.4
5	S	81.50	4.70	0.00	81.57	600.54	0.00	108.96	31.4
6	S	111.40	2.50	0.00	111.42	607.02	0.00	168.02	31.4
7	S	112.30	-9.50	0.00	112.50	-347.05	0.00	41.32	47.1
8	S	109.80	-9.70	0.00	109.67	-346.44	0.00	40.17	47.1

GENERAL CONTRACTOR 		ALTA SORVEGLIANZA 			
		Progetto	Lotto	Codifica	
		IN17	12	EI2CLVI1806001	A

METODO AGLI STATI LIMITE ULTIMI - DEFORMAZIONI UNITARIE ALLO STATO ULTIMO

ec max	Deform. unit. massima del conglomerato a compressione
x/d	Rapporto di duttilità [§ 4.1.2.1.2.1 NTC] deve essere < 0.45
Xc max	Ascissa in cm della fibra corrisp. a ec max (sistema rif. X,Y,O sez.)
Yc max	Ordinata in cm della fibra corrisp. a ec max (sistema rif. X,Y,O sez.)
es min	Deform. unit. minima nell'acciaio (negativa se di trazione)
Xs min	Ascissa in cm della barra corrisp. a es min (sistema rif. X,Y,O sez.)
Ys min	Ordinata in cm della barra corrisp. a es min (sistema rif. X,Y,O sez.)
es max	Deform. unit. massima nell'acciaio (positiva se di compress.)
Xs max	Ascissa in cm della barra corrisp. a es max (sistema rif. X,Y,O sez.)
Ys max	Ordinata in cm della barra corrisp. a es max (sistema rif. X,Y,O sez.)

N°Comb	ec max	x/d	Xc max	Yc max	es min	Xs min	Ys min	es max	Xs max	Ys max
1	0.00350	0.168	-50.0	60.0	-0.00026	-45.0	50.8	-0.01728	-45.0	9.2
2	0.00350	0.169	-50.0	60.0	-0.00025	-45.0	50.8	-0.01720	-45.0	9.2
3	0.00350	0.191	50.0	60.0	0.00018	45.0	50.8	-0.01485	-45.0	9.2
4	0.00350	0.191	50.0	60.0	0.00019	45.0	50.8	-0.01478	-45.0	9.2
5	0.00350	0.178	50.0	60.0	-0.00006	45.0	50.8	-0.01614	-45.0	9.2
6	0.00350	0.180	50.0	60.0	-0.00001	45.0	50.8	-0.01590	-45.0	9.2
7	0.00350	0.153	-50.0	0.0	-0.00065	-45.0	9.2	-0.01943	45.0	50.8
8	0.00350	0.153	-50.0	0.0	-0.00065	-45.0	9.2	-0.01944	45.0	50.8

POSIZIONE ASSE NEUTRO PER OGNI COMB. DI RESISTENZA

a, b, c	Coeff. a, b, c nell'eq. dell'asse neutro $aX+bY+c=0$ nel rif. X,Y,O gen.
x/d	Rapp. di duttilità (travi e solette)[§ 4.1.2.1.2.1 NTC]: deve essere < 0.45
C.Rid.	Coeff. di riduz. momenti per sola flessione in travi continue

N°Comb	a	b	c	x/d	C.Rid.
1	0.000000000	0.000409100	-0.021045979	0.168	0.700
2	0.000000000	0.000407547	-0.020952791	0.169	0.700
3	0.000000000	0.000361279	-0.018176742	0.191	0.700
4	0.000000000	0.000359889	-0.018093362	0.191	0.700
5	0.000000000	0.000386702	-0.019702097	0.178	0.700
6	0.000000000	0.000381879	-0.019412721	0.180	0.700
7	0.000000000	-0.000451280	0.003500000	0.153	0.700
8	0.000000000	-0.000451607	0.003500000	0.153	0.700

COMBINAZIONI RARE IN ESERCIZIO - MASSIME TENSIONI NORMALI ED APERTURA FESSURE (NTC/EC2)

Ver	S = comb. verificata/ N = comb. non verificata
Sc max	Massima tensione (positiva se di compressione) nel conglomerato [Mpa]
Xc max, Yc max	Ascissa, Ordinata [cm] del punto corrisp. a Sc max (sistema rif. X,Y,O)
Sf min	Minima tensione (negativa se di trazione) nell'acciaio [Mpa]
Xs min, Ys min	Ascissa, Ordinata [cm] della barra corrisp. a Sf min (sistema rif. X,Y,O)
Ac eff.	Area di calcestruzzo [cm²] in zona tesa considerata aderente alle barre
As eff.	Area barre [cm²] in zona tesa considerate efficaci per l'apertura delle fessure

N°Comb	Ver	Sc max	Xc max	Yc max	Sf min	Xs min	Ys min	Ac eff.	As eff.
1	S	0.19	-50.0	0.0	1.1	22.5	50.8	----	----
2	S	0.36	50.0	0.0	-5.3	22.5	50.8	1148	15.7

COMBINAZIONI RARE IN ESERCIZIO - APERTURA FESSURE [§ 7.3.4 EC2]

La sezione viene assunta sempre fessurata anche nel caso in cui la trazione minima del calcestruzzo sia inferiore a f_{ctm}

GENERAL CONTRACTOR



ALTA SORVEGLIANZA



	Progetto	Lotto	Codifica	
	IN17	12	EI2CLVI1806001	A

Ver.	Esito della verifica
e1	Massima deformazione di trazione del calcestruzzo, valutata in sezione fessurata
e2	Minima deformazione di trazione del cls. (in sezione fessurata), valutata nella fibra più interna dell'area Ac eff
k1	= 0.8 per barre ad aderenza migliorata [eq.(7.11)EC2]
kt	= 0.4 per comb. quasi permanenti / = 0.6 per comb.frequenti [cfr. eq.(7.9)EC2]
k2	= (e1 + e2)/(2*e1) [eq.(7.13)EC2]
k3	= 3.400 Coeff. in eq.(7.11) come da annessi nazionali
k4	= 0.425 Coeff. in eq.(7.11) come da annessi nazionali
Ø	Diametro [mm] equivalente delle barre tese comprese nell'area efficace Ac eff [eq.(7.11)EC2]
Cf	Copriferro [mm] netto calcolato con riferimento alla barra più tesa
e sm - e cm	Differenza tra le deformazioni medie di acciaio e calcestruzzo [(7.8)EC2 e (C4.1.7)NTC] Tra parentesi: valore minimo = 0.6 Smax / Es [(7.9)EC2 e (C4.1.8)NTC]
sr max	Massima distanza tra le fessure [mm]
wk	Apertura fessure in mm calcolata = sr max*(e_sm - e_cm) [(7.8)EC2 e (C4.1.7)NTC]. Valore limite tra parentesi
Mx fess.	Componente momento di prima fessurazione intorno all'asse X [kNm]
My fess.	Componente momento di prima fessurazione intorno all'asse Y [kNm]

Comb.	Ver	e1	e2	k2	Ø	Cf	e sm - e cm	sr max	wk	Mx fess	My fess
1	S	-0.00060	0	---	---	---	---	---	0.000 (990.00)	-1705.88	0.00
2	S	-0.00004	0	0.837	20.0	82	0.00002 (0.00002)	695	0.011 (990.00)	-333.32	0.00

COMBINAZIONI FREQUENTI IN ESERCIZIO - MASSIME TENSIONI NORMALI ED APERTURA FESSURE (NTC/EC2)

N°Comb	Ver	Sc max	Xc max	Yc max	Sf min	Xs min	Ys min	Ac eff.	As eff.
1	S	0.16	50.0	60.0	1.7	35.0	9.2	---	---
2	S	0.15	50.0	0.0	1.0	-22.5	50.8	---	---

COMBINAZIONI FREQUENTI IN ESERCIZIO - APERTURA FESSURE [§ 7.3.4 EC2]

Comb.	Ver	e1	e2	k2	Ø	Cf	e sm - e cm	sr max	wk	Mx fess	My fess
1	S	-0.00040	0	---	---	---	---	---	0.000 (0.20)	-1726.22	0.00
2	S	-0.00033	0	---	---	---	---	---	0.000 (0.20)	-1841.77	0.00

COMBINAZIONI QUASI PERMANENTI IN ESERCIZIO - MASSIME TENSIONI NORMALI ED APERTURA FESSURE (NTC/EC2)

N°Comb	Ver	Sc max	Xc max	Yc max	Sf min	Xs min	Ys min	Ac eff.	As eff.
1	S	0.33	-50.0	60.0	0.3	-45.0	9.2	0	0.0

COMBINAZIONI QUASI PERMANENTI IN ESERCIZIO - APERTURA FESSURE [§ 7.3.4 EC2]

Comb.	Ver	e1	e2	k2	Ø	Cf	e sm - e cm	sr max	wk	Mx fess	My fess
1	S	0.00000	0	0.837	20.0	40	0.00002 (0.00002)	0	0.000 (0.20)	1179.96	0.00

GENERAL CONTRACTOR 	ALTA SORVEGLIANZA 			
	Progetto IN17	Lotto 12	Codifica EI2CLVI1806001	A

Sezione V2



Figura 64 – Sezione implementata in RC-SEC

DATI GENERALI SEZIONE GENERICA IN C.A. **NOME FILE SEZIONE: Paraghiaia frontale_V2**

Descrizione Sezione:	
Metodo di calcolo resistenza:	Resistenze agli Stati Limite Ultimi
Tipologia sezione:	Sezione generica di Trave
Normativa di riferimento:	N.T.C.
Percorso sollecitazione:	A Sforzo Norm. costante
Condizioni Ambientali:	Molto aggressive
Riferimento Sforzi assegnati:	Assi x,y principali d'inerzia
Riferimento alla sismicità:	Zona non sismica

CARATTERISTICHE DI RESISTENZA DEI MATERIALI IMPIEGATI

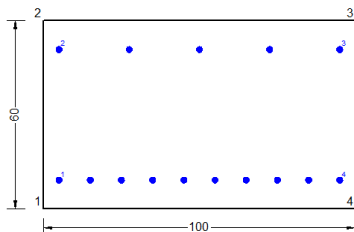
CALCESTRUZZO -	Classe:	C32/40
	Resis. compr. di progetto fcd:	18.130 MPa
	Def.unit. max resistenza ec2:	0.0020
	Def.unit. ultima ecu:	0.0035
	Diagramma tensione-deformaz.:	Parabola-Rettangolo
	Modulo Elastico Normale Ec:	33346.0 MPa
	Resis. media a trazione fctm:	3.020 MPa
	Coeff. Omogen. S.L.E.:	15.00
	Coeff. Omogen. S.L.E.:	15.00
	Sc limite S.L.E. comb. Frequenti:	176.00 daN/cm ²
	Ap.Fessure limite S.L.E. comb. Frequenti:	0.200 mm
	Sc limite S.L.E. comb. Q.Permanenti:	0.00 Mpa
	Ap.Fess.limite S.L.E. comb. Q.Perm.:	0.200 mm
ACCIAIO -	Tipo:	B450C
	Resist. caratt. snervam. fyk:	450.00 MPa
	Resist. caratt. rottura ftk:	450.00 MPa
	Resist. snerv. di progetto fyd:	391.30 MPa
	Resist. ultima di progetto ftd:	391.30 MPa
	Deform. ultima di progetto Epu:	0.068
	Modulo Elastico Ef	2000000 daN/cm ²
	Diagramma tensione-deformaz.:	Bilineare finito
	Coeff. Aderenza istantaneo $\beta_1 \cdot \beta_2$:	1.00
	Coeff. Aderenza differito $\beta_1 \cdot \beta_2$:	0.50
Sf limite S.L.E. Comb. Rare:	337.50 MPa	

CARATTERISTICHE DOMINIO CONGLOMERATO

Forma del Dominio:	Poligonale
Classe Conglomerato:	C32/40

GENERAL CONTRACTOR



ALTA SORVEGLIANZA



Progetto

Lotto

Codifica

IN17

12

EI2CLVI1806001

A

N°vertice:	X [cm]	Y [cm]
1	-50.0	0.0
2	-50.0	60.0
3	50.0	60.0
4	50.0	0.0

DATI BARRE ISOLATE

N°Barra	X [cm]	Y [cm]	DiamØ[mm]
1	-45.0	9.2	20
2	-45.0	50.8	20
3	45.0	50.8	20
4	45.0	9.2	20

DATI GENERAZIONI LINEARI DI BARRE

N°Gen. Numero assegnato alla singola generazione lineare di barre
 N°Barra Ini. Numero della barra iniziale cui si riferisce la generazione
 N°Barra Fin. Numero della barra finale cui si riferisce la generazione
 N°Barre Numero di barre generate equidistanti cui si riferisce la generazione
 Ø Diametro in mm delle barre della generazione

N°Gen.	N°Barra Ini.	N°Barra Fin.	N°Barre	Ø
1	1	4	8	20
2	2	3	3	20

CALCOLO DI RESISTENZA - SFORZI PER OGNI COMBINAZIONE ASSEGNATA

N Sforzo normale [kN] applicato nel Baric. (+ se di compressione)
 Mx Momento flettente [kNm] intorno all'asse x princ. d'inerzia con verso positivo se tale da comprimere il lembo sup. della sez.
 My Momento flettente [kNm] intorno all'asse y princ. d'inerzia con verso positivo se tale da comprimere il lembo destro della sez.
 Vy Componente del Taglio [kN] parallela all'asse princ.d'inerzia y
 Vx Componente del Taglio [kN] parallela all'asse princ.d'inerzia x

N°Comb.	N	Mx	My	Vy	Vx
1	60.90	246.30	0.00	0.00	0.00
2	63.00	246.40	0.00	0.00	0.00
3	47.10	1.40	0.00	0.00	0.00
4	49.20	1.50	0.00	0.00	0.00
5	39.20	57.60	0.00	0.00	0.00
6	46.20	57.70	0.00	0.00	0.00
7	49.50	36.40	0.00	0.00	0.00
8	49.60	36.00	0.00	0.00	0.00

COMB. RARE (S.L.E.) - SFORZI PER OGNI COMBINAZIONE ASSEGNATA

N Sforzo normale [kN] applicato nel Baricentro (+ se di compressione)
 Mx Momento flettente [kNm] intorno all'asse x princ. d'inerzia (tra parentesi Mom.Fessurazione) con verso positivo se tale da comprimere il lembo superiore della sezione
 My Momento flettente [kNm] intorno all'asse y princ. d'inerzia (tra parentesi Mom.Fessurazione) con verso positivo se tale da comprimere il lembo destro della sezione

GENERAL CONTRACTOR 		ALTA SORVEGLIANZA 		
		Progetto	Lotto	Codifica
		IN17	12	EI2CLVI1806001
				A

N°Comb.	N	Mx	My
1	37.60	25.00	0.00
2	27.50	-0.30	0.00

COMB. FREQUENTI (S.L.E.) - SFORZI PER OGNI COMBINAZIONE ASSEGNATA

N Sforzo normale [kN] applicato nel Baricentro (+ se di compressione)
Mx Momento flettente [kNm] intorno all'asse x princ. d'inerzia (tra parentesi Mom.Fessurazione) con verso positivo se tale da comprimere il lembo superiore della sezione
My Momento flettente [kNm] intorno all'asse y princ. d'inerzia (tra parentesi Mom.Fessurazione) con verso positivo se tale da comprimere il lembo destro della sezione

N°Comb.	N	Mx	My
1	38.60	20.80 (266.20)	0.00 (0.00)
2	32.60	5.70 (505.25)	0.00 (0.00)

COMB. QUASI PERMANENTI (S.L.E.) - SFORZI PER OGNI COMBINAZIONE ASSEGNATA

N Sforzo normale [kN] applicato nel Baricentro (+ se di compressione)
Mx Momento flettente [kNm] intorno all'asse x princ. d'inerzia (tra parentesi Mom.Fessurazione) con verso positivo se tale da comprimere il lembo superiore della sezione
My Momento flettente [kNm] intorno all'asse y princ. d'inerzia (tra parentesi Mom.Fessurazione) con verso positivo se tale da comprimere il lembo destro della sezione

N°Comb.	N	Mx	My
1	43.40	14.50 (309.28)	0.00 (0.00)

RISULTATI DEL CALCOLO

Sezione verificata per tutte le combinazioni assegnate

VERIFICHE DI RESISTENZA IN PRESSO-TENSO FLESSIONE ALLO STATO LIMITE ULTIMO

Ver S = combinazione verificata / N = combin. non verificata
N Sforzo normale assegnato [kN] nel baricentro B sezione cls.(positivo se di compressione)
Mx Componente del momento assegnato [kNm] riferito all'asse x princ. d'inerzia
My Componente del momento assegnato [kNm] riferito all'asse y princ. d'inerzia
N Res Sforzo normale resistente [kN] nel baricentro B sezione cls.(positivo se di compress.)
Mx Res Momento flettente resistente [kNm] riferito all'asse x princ. d'inerzia
My Res Momento flettente resistente [kNm] riferito all'asse y princ. d'inerzia
Mis.Sic. Misura sicurezza = rapporto vettoriale tra (N r,Mx Res,My Res) e (N,Mx,My)
Verifica positiva se tale rapporto risulta ≥ 1.000
As Tesa Area armature trave [cm²] in zona tesa.

N°Comb	Ver	N	Mx	My	N Res	Mx Res	My Res	Mis.Sic.	As Tesa
1	S	60.90	246.30	0.00	61.07	596.08	0.00	2.42	31.4
2	S	63.00	246.40	0.00	63.13	596.53	0.00	2.42	31.4
3	S	47.10	1.40	0.00	47.11	593.05	0.00	316.83	31.4
4	S	49.20	1.50	0.00	49.18	593.50	0.00	297.83	31.4
5	S	39.20	57.60	0.00	39.31	591.35	0.00	10.20	31.4
6	S	46.20	57.70	0.00	46.07	592.82	0.00	10.20	31.4
7	S	49.50	36.40	0.00	49.70	593.61	0.00	16.10	31.4
8	S	49.60	36.00	0.00	49.70	593.61	0.00	16.28	31.4

<p>GENERAL CONTRACTOR</p> 	<p>ALTA SORVEGLIANZA</p> 								
	<table border="1" style="width: 100%;"> <tr> <td style="width: 25%;">Progetto</td> <td style="width: 25%;">Lotto</td> <td style="width: 25%;">Codifica</td> <td style="width: 25%;"></td> </tr> <tr> <td style="text-align: center;">IN17</td> <td style="text-align: center;">12</td> <td style="text-align: center;">EI2CLVI1806001</td> <td style="text-align: center;">A</td> </tr> </table>	Progetto	Lotto	Codifica		IN17	12	EI2CLVI1806001	A
Progetto	Lotto	Codifica							
IN17	12	EI2CLVI1806001	A						

METODO AGLI STATI LIMITE ULTIMI - DEFORMAZIONI UNITARIE ALLO STATO ULTIMO

ec max	Deform. unit. massima del conglomerato a compressione
x/d	Rapporto di duttilità [§ 4.1.2.1.2.1 NTC] deve essere < 0.45
Xc max	Ascissa in cm della fibra corrisp. a ec max (sistema rif. X,Y,O sez.)
Yc max	Ordinata in cm della fibra corrisp. a ec max (sistema rif. X,Y,O sez.)
es min	Deform. unit. minima nell'acciaio (negativa se di trazione)
Xs min	Ascissa in cm della barra corrisp. a es min (sistema rif. X,Y,O sez.)
Ys min	Ordinata in cm della barra corrisp. a es min (sistema rif. X,Y,O sez.)
es max	Deform. unit. massima nell'acciaio (positiva se di compress.)
Xs max	Ascissa in cm della barra corrisp. a es max (sistema rif. X,Y,O sez.)
Ys max	Ordinata in cm della barra corrisp. a es max (sistema rif. X,Y,O sez.)

N°Comb	ec max	x/d	Xc max	Yc max	es min	Xs min	Ys min	es max	Xs max	Ys max
1	0.00350	0.177	50.0	60.0	-0.00009	45.0	50.8	-0.01631	-45.0	9.2
2	0.00350	0.177	50.0	60.0	-0.00008	45.0	50.8	-0.01629	-45.0	9.2
3	0.00350	0.176	50.0	60.0	-0.00011	45.0	50.8	-0.01642	-45.0	9.2
4	0.00350	0.176	50.0	60.0	-0.00011	45.0	50.8	-0.01641	-45.0	9.2
5	0.00350	0.175	50.0	60.0	-0.00012	45.0	50.8	-0.01648	-45.0	9.2
6	0.00350	0.176	50.0	60.0	-0.00011	45.0	50.8	-0.01643	-45.0	9.2
7	0.00350	0.176	50.0	60.0	-0.00010	45.0	50.8	-0.01640	-45.0	9.2
8	0.00350	0.176	50.0	60.0	-0.00010	45.0	50.8	-0.01640	-45.0	9.2

POSIZIONE ASSE NEUTRO PER OGNI COMB. DI RESISTENZA

a, b, c	Coeff. a, b, c nell'eq. dell'asse neutro $aX+bY+c=0$ nel rif. X,Y,O gen.
x/d	Rapp. di duttilità (travi e solette)[§ 4.1.2.1.2.1 NTC]: deve essere < 0.45
C.Rid.	Coeff. di riduz. momenti per sola flessione in travi continue

N°Comb	a	b	c	x/d	C.Rid.
1	0.000000000	0.000389971	-0.019898284	0.177	0.700
2	0.000000000	0.000389644	-0.019878666	0.177	0.700
3	0.000000000	0.000392179	-0.020030711	0.176	0.700
4	0.000000000	0.000391852	-0.020011092	0.176	0.700
5	0.000000000	0.000393405	-0.020104281	0.175	0.700
6	0.000000000	0.000392342	-0.020040520	0.176	0.700
7	0.000000000	0.000391770	-0.020006187	0.176	0.700
8	0.000000000	0.000391770	-0.020006187	0.176	0.700

COMBINAZIONI RARE IN ESERCIZIO - MASSIME TENSIONI NORMALI ED APERTURA FESSURE (NTC/EC2)

Ver	S = comb. verificata/ N = comb. non verificata
Sc max	Massima tensione (positiva se di compressione) nel conglomerato [Mpa]
Xc max, Yc max	Ascissa, Ordinata [cm] del punto corrisp. a Sc max (sistema rif. X,Y,O)
Sf min	Minima tensione (negativa se di trazione) nell'acciaio [Mpa]
Xs min, Ys min	Ascissa, Ordinata [cm] della barra corrisp. a Sf min (sistema rif. X,Y,O)
Ac eff.	Area di calcestruzzo [cm²] in zona tesa considerata aderente alle barre
As eff.	Area barre [cm²] in zona tesa considerate efficaci per l'apertura delle fessure

N°Comb	Ver	Sc max	Xc max	Yc max	Sf min	Xs min	Ys min	Ac eff.	As eff.
1	S	0.62	-50.0	60.0	-12.2	-45.0	9.2	1250	31.4
2	S	0.04	-50.0	0.0	0.6	22.5	50.8	---	---

COMBINAZIONI RARE IN ESERCIZIO - APERTURA FESSURE [§ 7.3.4 EC2]

La sezione viene assunta sempre fessurata anche nel caso in cui la trazione minima del calcestruzzo sia inferiore a f_{ctm}

GENERAL CONTRACTOR



ALTA SORVEGLIANZA



	Progetto	Lotto	Codifica	
	IN17	12	EI2CLVI1806001	A

Ver.	Esito della verifica
e1	Massima deformazione di trazione del calcestruzzo, valutata in sezione fessurata
e2	Minima deformazione di trazione del cls. (in sezione fessurata), valutata nella fibra più interna dell'area Ac eff
k1	= 0.8 per barre ad aderenza migliorata [eq.(7.11)EC2]
kt	= 0.4 per comb. quasi permanenti / = 0.6 per comb.frequenti [cfr. eq.(7.9)EC2]
k2	= (e1 + e2)/(2*e1) [eq.(7.13)EC2]
k3	= 3.400 Coeff. in eq.(7.11) come da annessi nazionali
k4	= 0.425 Coeff. in eq.(7.11) come da annessi nazionali
Ø	Diametro [mm] equivalente delle barre tese comprese nell'area efficace Ac eff [eq.(7.11)EC2]
Cf	Copriferro [mm] netto calcolato con riferimento alla barra più tesa
e sm - e cm	Differenza tra le deformazioni medie di acciaio e calcestruzzo [(7.8)EC2 e (C4.1.7)NTC] Tra parentesi: valore minimo = 0.6 Smax / Es [(7.9)EC2 e (C4.1.8)NTC]
sr max	Massima distanza tra le fessure [mm]
wk	Apertura fessure in mm calcolata = sr max*(e_sm - e_cm) [(7.8)EC2 e (C4.1.7)NTC]. Valore limite tra parentesi
Mx fess.	Componente momento di prima fessurazione intorno all'asse X [kNm]
My fess.	Componente momento di prima fessurazione intorno all'asse Y [kNm]

Comb.	Ver	e1	e2	k2	Ø	Cf	e sm - e cm	sr max	wk	Mx fess	My fess
1	S	-0.00008	0	0.839	20.0	40	0.00004 (0.00004)	363	0.013 (990.00)	255.21	0.00
2	S	-0.00004	0	----	----	----	----	----	0.000 (990.00)	-333.32	0.00

COMBINAZIONI FREQUENTI IN ESERCIZIO - MASSIME TENSIONI NORMALI ED APERTURA FESSURE (NTC/EC2)

N°Comb	Ver	Sc max	Xc max	Yc max	Sf min	Xs min	Ys min	Ac eff.	As eff.
1	S	0.51	-50.0	60.0	-9.1	-25.0	9.2	1200	31.4
2	S	0.14	-50.0	60.0	-0.4	-45.0	9.2	1050	31.4

COMBINAZIONI FREQUENTI IN ESERCIZIO - APERTURA FESSURE [§ 7.3.4 EC2]

Comb.	Ver	e1	e2	k2	Ø	Cf	e sm - e cm	sr max	wk	Mx fess	My fess
1	S	-0.00006	0	0.840	20.0	82	0.00003 (0.00003)	497	0.014 (0.20)	266.20	0.00
2	S	0.00000	0	0.699	20.0	40	0.00000 (0.00000)	295	0.000 (0.20)	505.25	0.00

COMBINAZIONI QUASI PERMANENTI IN ESERCIZIO - MASSIME TENSIONI NORMALI ED APERTURA FESSURE (NTC/EC2)

N°Comb	Ver	Sc max	Xc max	Yc max	Sf min	Xs min	Ys min	Ac eff.	As eff.
1	S	0.36	-50.0	60.0	-4.3	-45.0	9.2	1050	31.4

COMBINAZIONI QUASI PERMANENTI IN ESERCIZIO - APERTURA FESSURE [§ 7.3.4 EC2]

Comb.	Ver	e1	e2	k2	Ø	Cf	e sm - e cm	sr max	wk	Mx fess	My fess
1	S	-0.00003	0	0.838	20.0	40	0.00001 (0.00001)	326	0.004 (0.20)	309.28	0.00

GENERAL CONTRACTOR 	ALTA SORVEGLIANZA 			
	Progetto IN17	Lotto 12	Codifica EI2CLVI1806001	A

Sezione V3



Figura 65 – Sezione implementata in RC-SEC

DATI GENERALI SEZIONE GENERICA IN C.A. **NOME FILE SEZIONE: Paraghiaia frontale_V3**

Descrizione Sezione:	
Metodo di calcolo resistenza:	Resistenze agli Stati Limite Ultimi
Tipologia sezione:	Sezione generica di Trave
Normativa di riferimento:	N.T.C.
Percorso sollecitazione:	A Sforzo Norm. costante
Condizioni Ambientali:	Molto aggressive
Riferimento Sforzi assegnati:	Assi x,y principali d'inerzia
Riferimento alla sismicità:	Zona non sismica

CARATTERISTICHE DI RESISTENZA DEI MATERIALI IMPIEGATI

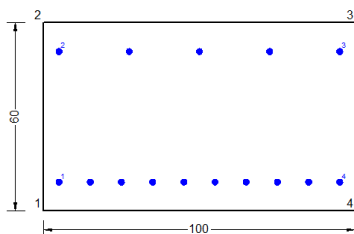
CALCESTRUZZO -	Classe:	C32/40	
	Resis. compr. di progetto fcd:	18.130	MPa
	Def.unit. max resistenza ec2:	0.0020	
	Def.unit. ultima ecu:	0.0035	
	Diagramma tensione-deformaz.:	Parabola-Rettangolo	
	Modulo Elastico Normale Ec:	33346.0	MPa
	Resis. media a trazione fctm:	3.020	MPa
	Coeff. Omogen. S.L.E.:	15.00	
	Coeff. Omogen. S.L.E.:	15.00	
	Sc limite S.L.E. comb. Frequenti:	176.00	daN/cm ²
	Ap.Fessure limite S.L.E. comb. Frequenti:	0.200	mm
	Sc limite S.L.E. comb. Q.Permanenti:	0.00	Mpa
	Ap.Fess.limite S.L.E. comb. Q.Perm.:	0.200	mm
ACCIAIO -	Tipo:	B450C	
	Resist. caratt. snervam. fyk:	450.00	MPa
	Resist. caratt. rottura ftk:	450.00	MPa
	Resist. snerv. di progetto fyd:	391.30	MPa
	Resist. ultima di progetto ftd:	391.30	MPa
	Deform. ultima di progetto Epu:	0.068	
	Modulo Elastico Ef	2000000	daN/cm ²
	Diagramma tensione-deformaz.:	Bilineare finito	
	Coeff. Aderenza istantaneo $\beta_1 \cdot \beta_2$:	1.00	
	Coeff. Aderenza differito $\beta_1 \cdot \beta_2$:	0.50	
Sf limite S.L.E. Comb. Rare:	337.50	MPa	

CARATTERISTICHE DOMINIO CONGLOMERATO

Forma del Dominio:	Poligonale
Classe Conglomerato:	C32/40

GENERAL CONTRACTOR 		ALTA SORVEGLIANZA 			
		Progetto	Lotto	Codifica	
		IN17	12	EI2CLVI1806001	A

N°vertice:	X [cm]	Y [cm]
1	-50.0	0.0
2	-50.0	60.0
3	50.0	60.0
4	50.0	0.0

DATI BARRE ISOLATE

N°Barra	X [cm]	Y [cm]	DiamØ[mm]
1	-45.0	9.2	20
2	-45.0	50.8	20
3	45.0	50.8	20
4	45.0	9.2	20

DATI GENERAZIONI LINEARI DI BARRE

N°Gen. Numero assegnato alla singola generazione lineare di barre
 N°Barra Ini. Numero della barra iniziale cui si riferisce la generazione
 N°Barra Fin. Numero della barra finale cui si riferisce la generazione
 N°Barre Numero di barre generate equidistanti cui si riferisce la generazione
 Ø Diametro in mm delle barre della generazione

N°Gen.	N°Barra Ini.	N°Barra Fin.	N°Barre	Ø
1	1	4	8	20
2	2	3	3	20

CALCOLO DI RESISTENZA - SFORZI PER OGNI COMBINAZIONE ASSEGNATA

N Sforzo normale [kN] applicato nel Baric. (+ se di compressione)
 Mx Momento flettente [kNm] intorno all'asse x princ. d'inerzia con verso positivo se tale da comprimere il lembo sup. della sez.
 My Momento flettente [kNm] intorno all'asse y princ. d'inerzia con verso positivo se tale da comprimere il lembo destro della sez.
 Vy Componente del Taglio [kN] parallela all'asse princ.d'inerzia y
 Vx Componente del Taglio [kN] parallela all'asse princ.d'inerzia x

N°Comb.	N	Mx	My	Vy	Vx
1	80.50	322.60	0.00	0.00	0.00
2	82.90	322.70	0.00	0.00	0.00
3	55.50	82.90	0.00	0.00	0.00
4	57.90	83.10	0.00	0.00	0.00
5	46.60	98.30	0.00	0.00	0.00
6	54.80	98.80	0.00	0.00	0.00
7	85.60	105.00	0.00	0.00	0.00
8	86.00	104.70	0.00	0.00	0.00

COMB. RARE (S.L.E.) - SFORZI PER OGNI COMBINAZIONE ASSEGNATA

N Sforzo normale [kN] applicato nel Baricentro (+ se di compressione)
 Mx Momento flettente [kNm] intorno all'asse x princ. d'inerzia (tra parentesi Mom.Fessurazione) con verso positivo se tale da comprimere il lembo superiore della sezione
 My Momento flettente [kNm] intorno all'asse y princ. d'inerzia (tra parentesi Mom.Fessurazione) con verso positivo se tale da comprimere il lembo destro della sezione

<p>GENERAL CONTRACTOR</p> 	<p>ALTA SORVEGLIANZA</p> 								
	<table border="1" style="width: 100%;"> <tr> <td style="width: 25%;">Progetto</td> <td style="width: 25%;">Lotto</td> <td style="width: 25%;">Codifica</td> <td style="width: 25%;"></td> </tr> <tr> <td style="text-align: center;">IN17</td> <td style="text-align: center;">12</td> <td style="text-align: center;">EI2CLVI1806001</td> <td style="text-align: center;">A</td> </tr> </table>	Progetto	Lotto	Codifica		IN17	12	EI2CLVI1806001	A
Progetto	Lotto	Codifica							
IN17	12	EI2CLVI1806001	A						

N°Comb.	N	Mx	My
1	62.30	72.90	0.00
2	50.90	14.00	0.00

COMB. FREQUENTI (S.L.E.) - SFORZI PER OGNI COMBINAZIONE ASSEGNATA

N Sforzo normale [kN] applicato nel Baricentro (+ se di compressione)
Mx Momento flettente [kNm] intorno all'asse x princ. d'inerzia (tra parentesi Mom.Fessurazione) con verso positivo se tale da comprimere il lembo superiore della sezione
My Momento flettente [kNm] intorno all'asse y princ. d'inerzia (tra parentesi Mom.Fessurazione) con verso positivo se tale da comprimere il lembo destro della sezione

N°Comb.	N	Mx	My
1	54.80	57.40 (239.75)	0.00 (0.00)
2	48.00	22.10 (276.92)	0.00 (0.00)

COMB. QUASI PERMANENTI (S.L.E.) - SFORZI PER OGNI COMBINAZIONE ASSEGNATA

N Sforzo normale [kN] applicato nel Baricentro (+ se di compressione)
Mx Momento flettente [kNm] intorno all'asse x princ. d'inerzia (tra parentesi Mom.Fessurazione) con verso positivo se tale da comprimere il lembo superiore della sezione
My Momento flettente [kNm] intorno all'asse y princ. d'inerzia (tra parentesi Mom.Fessurazione) con verso positivo se tale da comprimere il lembo destro della sezione

N°Comb.	N	Mx	My
1	43.70	34.20 (248.61)	0.00 (0.00)

RISULTATI DEL CALCOLO

Sezione verificata per tutte le combinazioni assegnate

VERIFICHE DI RESISTENZA IN PRESSO-TENSO FLESSIONE ALLO STATO LIMITE ULTIMO

Ver S = combinazione verificata / N = combin. non verificata
N Sforzo normale assegnato [kN] nel baricentro B sezione cls.(positivo se di compressione)
Mx Componente del momento assegnato [kNm] riferito all'asse x princ. d'inerzia
My Componente del momento assegnato [kNm] riferito all'asse y princ. d'inerzia
N Res Sforzo normale resistente [kN] nel baricentro B sezione cls.(positivo se di compress.)
Mx Res Momento flettente resistente [kNm] riferito all'asse x princ. d'inerzia
My Res Momento flettente resistente [kNm] riferito all'asse y princ. d'inerzia
Mis.Sic. Misura sicurezza = rapporto vettoriale tra (N r,Mx Res,My Res) e (N,Mx,My)
Verifica positiva se tale rapporto risulta >=1.000
As Tesa Area armature trave [cm²] in zona tesa.

N°Comb	Ver	N	Mx	My	N Res	Mx Res	My Res	Mis.Sic.	As Tesa
1	S	80.50	322.60	0.00	80.55	600.32	0.00	1.86	31.4
2	S	82.90	322.70	0.00	83.10	600.87	0.00	1.86	31.4
3	S	55.50	82.90	0.00	55.39	594.85	0.00	7.13	31.4
4	S	57.90	83.10	0.00	57.97	595.41	0.00	7.12	31.4
5	S	46.60	98.30	0.00	46.59	592.94	0.00	6.01	31.4
6	S	54.80	98.80	0.00	54.88	594.74	0.00	5.99	31.4
7	S	85.60	105.00	0.00	85.65	601.42	0.00	5.69	31.4
8	S	86.00	104.70	0.00	86.16	601.53	0.00	5.71	31.4

GENERAL CONTRACTOR 		ALTA SORVEGLIANZA 			
		Progetto	Lotto	Codifica	
		IN17	12	EI2CLVI1806001	A

METODO AGLI STATI LIMITE ULTIMI - DEFORMAZIONI UNITARIE ALLO STATO ULTIMO

ec max	Deform. unit. massima del conglomerato a compressione
x/d	Rapporto di duttilità [§ 4.1.2.1.2.1 NTC] deve essere < 0.45
Xc max	Ascissa in cm della fibra corrisp. a ec max (sistema rif. X,Y,O sez.)
Yc max	Ordinata in cm della fibra corrisp. a ec max (sistema rif. X,Y,O sez.)
es min	Deform. unit. minima nell'acciaio (negativa se di trazione)
Xs min	Ascissa in cm della barra corrisp. a es min (sistema rif. X,Y,O sez.)
Ys min	Ordinata in cm della barra corrisp. a es min (sistema rif. X,Y,O sez.)
es max	Deform. unit. massima nell'acciaio (positiva se di compress.)
Xs max	Ascissa in cm della barra corrisp. a es max (sistema rif. X,Y,O sez.)
Ys max	Ordinata in cm della barra corrisp. a es max (sistema rif. X,Y,O sez.)

N°Comb	ec max	x/d	Xc max	Yc max	es min	Xs min	Ys min	es max	Xs max	Ys max
1	0.00350	0.178	50.0	60.0	-0.00006	45.0	50.8	-0.01615	-45.0	9.2
2	0.00350	0.178	50.0	60.0	-0.00006	45.0	50.8	-0.01613	-45.0	9.2
3	0.00350	0.176	50.0	60.0	-0.00010	45.0	50.8	-0.01636	-45.0	9.2
4	0.00350	0.176	50.0	60.0	-0.00009	45.0	50.8	-0.01634	-45.0	9.2
5	0.00350	0.176	50.0	60.0	-0.00011	45.0	50.8	-0.01643	-45.0	9.2
6	0.00350	0.176	50.0	60.0	-0.00010	45.0	50.8	-0.01636	-45.0	9.2
7	0.00350	0.178	50.0	60.0	-0.00005	45.0	50.8	-0.01611	-45.0	9.2
8	0.00350	0.179	50.0	60.0	-0.00005	45.0	50.8	-0.01611	-45.0	9.2

POSIZIONE ASSE NEUTRO PER OGNI COMB. DI RESISTENZA

a, b, c	Coeff. a, b, c nell'eq. dell'asse neutro $aX+bY+c=0$ nel rif. X,Y,O gen.
x/d	Rapp. di duttilità (travi e solette)[§ 4.1.2.1.2.1 NTC]: deve essere < 0.45
C.Rid.	Coeff. di riduz. momenti per sola flessione in travi continue

N°Comb	a	b	c	x/d	C.Rid.
1	0.000000000	0.000386865	-0.019711907	0.178	0.700
2	0.000000000	0.000386456	-0.019687383	0.178	0.700
3	0.000000000	0.000390871	-0.019952236	0.176	0.700
4	0.000000000	0.000390462	-0.019927713	0.176	0.700
5	0.000000000	0.000392260	-0.020035615	0.176	0.700
6	0.000000000	0.000390952	-0.019957141	0.176	0.700
7	0.000000000	0.000386048	-0.019662860	0.178	0.700
8	0.000000000	0.000385966	-0.019657955	0.179	0.700

COMBINAZIONI RARE IN ESERCIZIO - MASSIME TENSIONI NORMALI ED APERTURA FESSURE (NTC/EC2)

Ver	S = comb. verificata/ N = comb. non verificata
Sc max	Massima tensione (positiva se di compressione) nel conglomerato [Mpa]
Xc max, Yc max	Ascissa, Ordinata [cm] del punto corrisp. a Sc max (sistema rif. X,Y,O)
Sf min	Minima tensione (negativa se di trazione) nell'acciaio [Mpa]
Xs min, Ys min	Ascissa, Ordinata [cm] della barra corrisp. a Sf min (sistema rif. X,Y,O)
Ac eff.	Area di calcestruzzo [cm ²] in zona tesa considerata aderente alle barre
As eff.	Area barre [cm ²] in zona tesa considerate efficaci per l'apertura delle fessure

N°Comb	Ver	Sc max	Xc max	Yc max	Sf min	Xs min	Ys min	Ac eff.	As eff.
1	S	1.77	-50.0	60.0	-42.3	-35.0	9.2	1350	31.4
2	S	0.35	-50.0	60.0	-3.2	-45.0	9.2	950	31.4

COMBINAZIONI RARE IN ESERCIZIO - APERTURA FESSURE [§ 7.3.4 EC2]

La sezione viene assunta sempre fessurata anche nel caso in cui la trazione minima del calcestruzzo sia inferiore a f_{ctm}

GENERAL CONTRACTOR



ALTA SORVEGLIANZA



	Progetto	Lotto	Codifica	
	IN17	12	EI2CLVI1806001	A

Ver.	Esito della verifica
e1	Massima deformazione di trazione del calcestruzzo, valutata in sezione fessurata
e2	Minima deformazione di trazione del cls. (in sezione fessurata), valutata nella fibra più interna dell'area Ac eff
k1	= 0.8 per barre ad aderenza migliorata [eq.(7.11)EC2]
kt	= 0.4 per comb. quasi permanenti / = 0.6 per comb.frequenti [cfr. eq.(7.9)EC2]
k2	= (e1 + e2)/(2*e1) [eq.(7.13)EC2]
k3	= 3.400 Coeff. in eq.(7.11) come da annessi nazionali
k4	= 0.425 Coeff. in eq.(7.11) come da annessi nazionali
Ø	Diametro [mm] equivalente delle barre tese comprese nell'area efficace Ac eff [eq.(7.11)EC2]
Cf	Copriferro [mm] netto calcolato con riferimento alla barra più tesa
e sm - e cm	Differenza tra le deformazioni medie di acciaio e calcestruzzo [(7.8)EC2 e (C4.1.7)NTC] Tra parentesi: valore minimo = 0.6 Smax / Es [(7.9)EC2 e (C4.1.8)NTC]
sr max	Massima distanza tra le fessure [mm]
wk	Apertura fessure in mm calcolata = sr max*(e_sm - e_cm) [(7.8)EC2 e (C4.1.7)NTC]. Valore limite tra parentesi
Mx fess.	Componente momento di prima fessurazione intorno all'asse X [kNm]
My fess.	Componente momento di prima fessurazione intorno all'asse Y [kNm]

Comb.	Ver	e1	e2	k2	Ø	Cf	e sm - e cm	sr max	wk	Mx fess	My fess
1	S	-0.00027	0	0.836	20.0	82	0.00013 (0.00013)	523 0.066 (990.00)		237.13	0.00
2	S	-0.00002	0	0.837	20.0	40	0.00001 (0.00001)	308 0.003 (990.00)		340.40	0.00

COMBINAZIONI FREQUENTI IN ESERCIZIO - MASSIME TENSIONI NORMALI ED APERTURA FESSURE (NTC/EC2)

N°Comb	Ver	Sc max	Xc max	Yc max	Sf min	Xs min	Ys min	Ac eff.	As eff.
1	S	1.40	-50.0	60.0	-32.5	-25.0	9.2	1350	31.4
2	S	0.55	-50.0	60.0	-8.8	-25.0	9.2	1200	31.4

COMBINAZIONI FREQUENTI IN ESERCIZIO - APERTURA FESSURE [§ 7.3.4 EC2]

Comb.	Ver	e1	e2	k2	Ø	Cf	e sm - e cm	sr max	wk	Mx fess	My fess
1	S	-0.00021	0	0.835	20.0	82	0.00010 (0.00010)	523 0.051 (0.20)		239.75	0.00
2	S	-0.00006	0	0.834	20.0	82	0.00003 (0.00003)	495 0.013 (0.20)		276.92	0.00

COMBINAZIONI QUASI PERMANENTI IN ESERCIZIO - MASSIME TENSIONI NORMALI ED APERTURA FESSURE (NTC/EC2)

N°Comb	Ver	Sc max	Xc max	Yc max	Sf min	Xs min	Ys min	Ac eff.	As eff.
1	S	0.84	-50.0	60.0	-17.7	-45.0	9.2	1300	31.4

COMBINAZIONI QUASI PERMANENTI IN ESERCIZIO - APERTURA FESSURE [§ 7.3.4 EC2]

Comb.	Ver	e1	e2	k2	Ø	Cf	e sm - e cm	sr max	wk	Mx fess	My fess
1	S	-0.00012	0	0.836	20.0	40	0.00005 (0.00005)	371 0.020 (0.20)		248.61	0.00

GENERAL CONTRACTOR 	ALTA SORVEGLIANZA 			
	Progetto IN17	Lotto 12	Codifica EI2CLVI1806001	A

9.2.2 Verifica a presso flessione - Armatura orizzontale

In figura sono indicate le section-cut considerate per il dimensionamento e la verifica dell'armatura orizzontale, costituita da barre $\varnothing 20/20''$ sia internamente che esternamente. L'armatura interna è infittita con $\varnothing 20/20''$ all'attacco con il muro andatore su tutta l'altezza e per una lunghezza di 3.00 m, mentre quella esterna è infittita con $\varnothing 20/20''$ nella zona centrale per una lunghezza di 6.00 m.



Figura 66 – Section-cut verticali trave paraghiaia

Si riportano di seguito le verifiche di tutte le sezioni analizzate (dimensioni 1.00 x 0.60 m), per tutte le combinazioni considerate e descritte nei precedenti paragrafi.

GENERAL CONTRACTOR 	ALTA SORVEGLIANZA 			
	Progetto IN17	Lotto 12	Codifica EI2CLVI1806001	A

Sezione O1

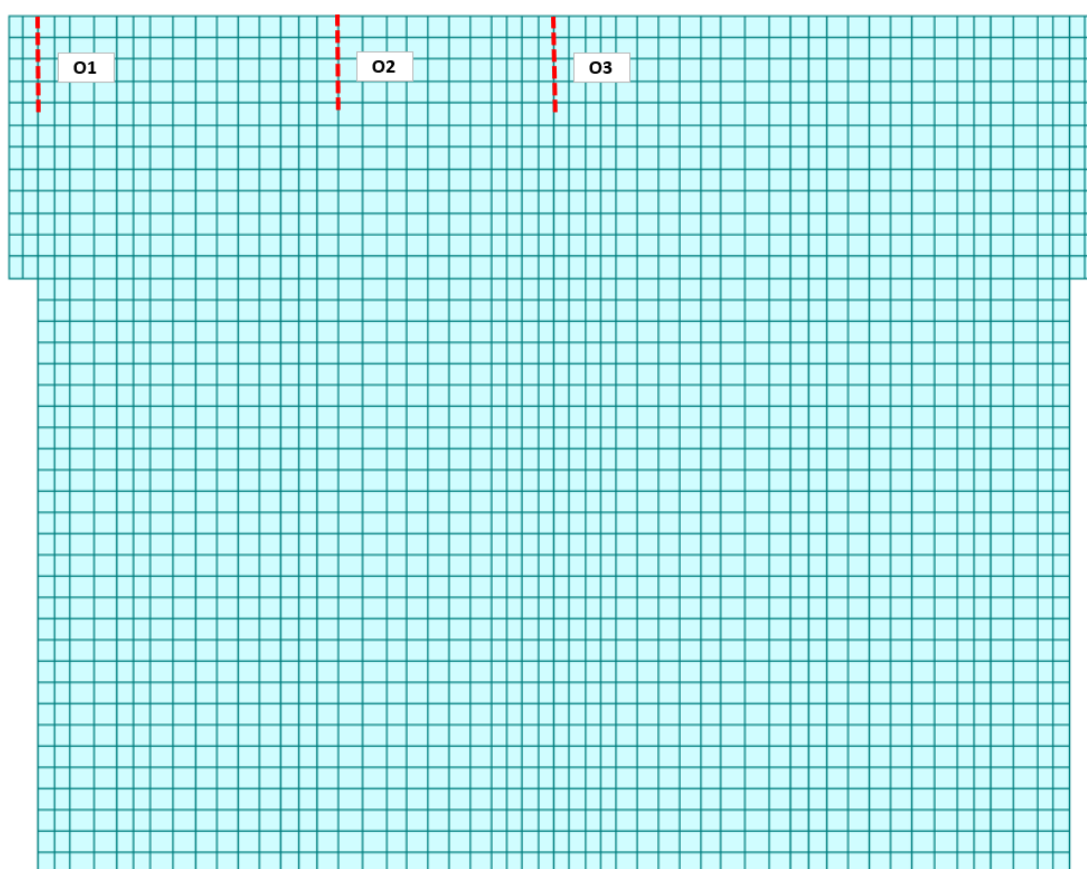

Figura 67 – Sezione implementata in RC-SEC

DATI GENERALI SEZIONE GENERICA IN C.A.

NOME FILE SEZIONE: Paraghiaia frontale_O1

Descrizione Sezione:	
Metodo di calcolo resistenza:	Resistenze agli Stati Limite Ultimi
Tipologia sezione:	Sezione generica di Trave
Normativa di riferimento:	N.T.C.
Percorso sollecitazione:	A Sforzo Norm. costante
Condizioni Ambientali:	Molto aggressive
Riferimento Sforzi assegnati:	Assi x,y principali d'inerzia
Riferimento alla sismicità:	Zona non sismica

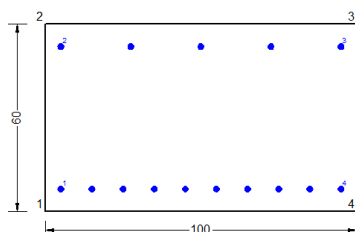
CARATTERISTICHE DI RESISTENZA DEI MATERIALI IMPIEGATI

CALCESTRUZZO -	Classe:	C32/40
	Resis. compr. di progetto fcd:	18.130 MPa
	Def.unit. max resistenza ec2:	0.0020
	Def.unit. ultima ecu:	0.0035
	Diagramma tensione-deformaz.:	Parabola-Rettangolo
	Modulo Elastico Normale Ec:	33346.0 MPa
	Resis. media a trazione fctm:	3.020 MPa
	Coeff. Omogen. S.L.E.:	15.00
	Coeff. Omogen. S.L.E.:	15.00
	Sc limite S.L.E. comb. Frequenti:	176.00 daN/cm ²
	Ap.Fessure limite S.L.E. comb. Frequenti:	0.200 mm
Sc limite S.L.E. comb. Q.Permanenti:	0.00 Mpa	
Ap.Fess.limite S.L.E. comb. Q.Perm.:	0.200 mm	
ACCIAIO -	Tipo:	B450C
	Resist. caratt. snervam. fyk:	450.00 MPa
	Resist. caratt. rottura ftk:	450.00 MPa
	Resist. snerv. di progetto fyd:	391.30 MPa
	Resist. ultima di progetto ftd:	391.30 MPa
	Deform. ultima di progetto Epu:	0.068
	Modulo Elastico Ef	2000000 daN/cm ²
	Diagramma tensione-deformaz.:	Bilineare finito
	Coeff. Aderenza istantaneo $\beta_1 \cdot \beta_2$:	1.00
	Coeff. Aderenza differito $\beta_1 \cdot \beta_2$:	0.50
Sf limite S.L.E. Comb. Rare:	337.50 MPa	

CARATTERISTICHE DOMINIO CONGLOMERATO

Forma del Dominio:	Poligonale
Classe Conglomerato:	C32/40

GENERAL CONTRACTOR 		ALTA SORVEGLIANZA 			
		Progetto	Lotto	Codifica	
		IN17	12	EI2CLVI1806001	A

N°vertice:	X [cm]	Y [cm]
1	-50.0	0.0
2	-50.0	60.0
3	50.0	60.0
4	50.0	0.0

DATI BARRE ISOLATE

N°Barra	X [cm]	Y [cm]	DiamØ[mm]
1	-45.0	7.2	20
2	-45.0	52.8	20
3	45.0	52.8	20
4	45.0	7.2	20

DATI GENERAZIONI LINEARI DI BARRE

N°Gen.	Numero assegnato alla singola generazione lineare di barre			
N°Barra Ini.	Numero della barra iniziale cui si riferisce la generazione			
N°Barra Fin.	Numero della barra finale cui si riferisce la generazione			
N°Barre	Numero di barre generate equidistanti cui si riferisce la generazione			
Ø	Diametro in mm delle barre della generazione			

N°Gen.	N°Barra Ini.	N°Barra Fin.	N°Barre	Ø
1	1	4	8	20
2	2	3	3	20

CALCOLO DI RESISTENZA - SFORZI PER OGNI COMBINAZIONE ASSEGNATA

N	Sforzo normale [kN] applicato nel Baric. (+ se di compressione)
Mx	Momento flettente [kNm] intorno all'asse x princ. d'inerzia con verso positivo se tale da comprimere il lembo sup. della sez.
My	Momento flettente [kNm] intorno all'asse y princ. d'inerzia con verso positivo se tale da comprimere il lembo destro della sez.
Vy	Componente del Taglio [kN] parallela all'asse princ.d'inerzia y
Vx	Componente del Taglio [kN] parallela all'asse princ.d'inerzia x

N°Comb.	N	Mx	My	Vy	Vx
1	-164.90	262.60	0.00	0.00	0.00
2	-164.80	262.50	0.00	0.00	0.00
3	-487.10	464.50	0.00	0.00	0.00
4	-487.00	464.40	0.00	0.00	0.00
5	-168.90	199.20	0.00	0.00	0.00
6	-168.70	198.90	0.00	0.00	0.00
7	-291.60	375.80	0.00	0.00	0.00
8	-291.50	377.00	0.00	0.00	0.00

COMB. RARE (S.L.E.) - SFORZI PER OGNI COMBINAZIONE ASSEGNATA

N	Sforzo normale [kN] applicato nel Baricentro (+ se di compressione)
Mx	Momento flettente [kNm] intorno all'asse x princ. d'inerzia (tra parentesi Mom.Fessurazione) con verso positivo se tale da comprimere il lembo superiore della sezione
My	Momento flettente [kNm] intorno all'asse y princ. d'inerzia (tra parentesi Mom.Fessurazione) con verso positivo se tale da comprimere il lembo destro della sezione

GENERAL CONTRACTOR 		ALTA SORVEGLIANZA 		
		Progetto	Lotto	Codifica
		IN17	12	EI2CLVI1806001
				A

N°Comb.	N	Mx	My
1	-204.00	264.30	0.00
2	-79.70	141.70	0.00

COMB. FREQUENTI (S.L.E.) - SFORZI PER OGNI COMBINAZIONE ASSEGNATA

N Sforzo normale [kN] applicato nel Baricentro (+ se di compressione)
Mx Momento flettente [kNm] intorno all'asse x princ. d'inerzia (tra parentesi Mom.Fessurazione) con verso positivo se tale da comprimere il lembo superiore della sezione
My Momento flettente [kNm] intorno all'asse y princ. d'inerzia (tra parentesi Mom.Fessurazione) con verso positivo se tale da comprimere il lembo destro della sezione

N°Comb.	N	Mx	My
1	-158.80	210.50 (207.68)	0.00 (0.00)
2	-84.20	137.00 (210.48)	0.00 (0.00)

COMB. QUASI PERMANENTI (S.L.E.) - SFORZI PER OGNI COMBINAZIONE ASSEGNATA

N Sforzo normale [kN] applicato nel Baricentro (+ se di compressione)
Mx Momento flettente [kNm] intorno all'asse x princ. d'inerzia (tra parentesi Mom.Fessurazione) con verso positivo se tale da comprimere il lembo superiore della sezione
My Momento flettente [kNm] intorno all'asse y princ. d'inerzia (tra parentesi Mom.Fessurazione) con verso positivo se tale da comprimere il lembo destro della sezione

N°Comb.	N	Mx	My
1	-91.00	130.10 (208.77)	0.00 (0.00)

RISULTATI DEL CALCOLO

Sezione verificata per tutte le combinazioni assegnate

VERIFICHE DI RESISTENZA IN PRESSO-TENSO FLESSIONE ALLO STATO LIMITE ULTIMO

Ver S = combinazione verificata / N = combin. non verificata
N Sforzo normale assegnato [kN] nel baricentro B sezione cls.(positivo se di compressione)
Mx Componente del momento assegnato [kNm] riferito all'asse x princ. d'inerzia
My Componente del momento assegnato [kNm] riferito all'asse y princ. d'inerzia
N Res Sforzo normale resistente [kN] nel baricentro B sezione cls.(positivo se di compress.)
Mx Res Momento flettente resistente [kNm] riferito all'asse x princ. d'inerzia
My Res Momento flettente resistente [kNm] riferito all'asse y princ. d'inerzia
Mis.Sic. Misura sicurezza = rapporto vettoriale tra (N r,Mx Res,My Res) e (N,Mx,My)
Verifica positiva se tale rapporto risulta >=1.000
As Tesa Area armature trave [cm²] in zona tesa.

N°Comb	Ver	N	Mx	My	N Res	Mx Res	My Res	Mis.Sic.	As Tesa
1	S	-164.90	262.60	0.00	-164.76	567.47	0.00	2.22	31.4
2	S	-164.80	262.50	0.00	-164.76	567.47	0.00	2.22	31.4
3	S	-487.10	464.50	0.00	-487.06	491.62	0.00	1.06	47.1
4	S	-487.00	464.40	0.00	-487.06	491.62	0.00	1.06	47.1
5	S	-168.90	199.20	0.00	-168.69	566.55	0.00	2.97	31.4
6	S	-168.70	198.90	0.00	-168.69	566.55	0.00	2.98	31.4
7	S	-291.60	375.80	0.00	-291.74	537.68	0.00	1.46	31.4
8	S	-291.50	377.00	0.00	-291.74	537.68	0.00	1.45	31.4

<p>GENERAL CONTRACTOR</p> 	<p>ALTA SORVEGLIANZA</p> 								
	<table border="1" style="width: 100%;"> <tr> <td style="width: 25%;">Progetto</td> <td style="width: 25%;">Lotto</td> <td style="width: 25%;">Codifica</td> <td style="width: 25%;"></td> </tr> <tr> <td style="text-align: center;">IN17</td> <td style="text-align: center;">12</td> <td style="text-align: center;">EI2CLVI1806001</td> <td style="text-align: center;">A</td> </tr> </table>	Progetto	Lotto	Codifica		IN17	12	EI2CLVI1806001	A
Progetto	Lotto	Codifica							
IN17	12	EI2CLVI1806001	A						

METODO AGLI STATI LIMITE ULTIMI - DEFORMAZIONI UNITARIE ALLO STATO ULTIMO

ec max	Deform. unit. massima del conglomerato a compressione
x/d	Rapporto di duttilità [§ 4.1.2.1.2.1 NTC] deve essere < 0.45
Xc max	Ascissa in cm della fibra corrisp. a ec max (sistema rif. X,Y,O sez.)
Yc max	Ordinata in cm della fibra corrisp. a ec max (sistema rif. X,Y,O sez.)
es min	Deform. unit. minima nell'acciaio (negativa se di trazione)
Xs min	Ascissa in cm della barra corrisp. a es min (sistema rif. X,Y,O sez.)
Ys min	Ordinata in cm della barra corrisp. a es min (sistema rif. X,Y,O sez.)
es max	Deform. unit. massima nell'acciaio (positiva se di compress.)
Xs max	Ascissa in cm della barra corrisp. a es max (sistema rif. X,Y,O sez.)
Ys max	Ordinata in cm della barra corrisp. a es max (sistema rif. X,Y,O sez.)

N°Comb	ec max	x/d	Xc max	Yc max	es min	Xs min	Ys min	es max	Xs max	Ys max
1	0.00350	0.137	-50.0	60.0	0.00001	-45.0	52.8	-0.02206	-45.0	7.2
2	0.00350	0.137	-50.0	60.0	0.00001	-45.0	52.8	-0.02206	-45.0	7.2
3	0.00350	0.118	-50.0	60.0	-0.00054	-45.0	52.8	-0.02615	-45.0	7.2
4	0.00350	0.118	-50.0	60.0	-0.00054	-45.0	52.8	-0.02615	-45.0	7.2
5	0.00350	0.137	-50.0	60.0	0.00001	-45.0	52.8	-0.02211	-45.0	7.2
6	0.00350	0.137	-50.0	60.0	0.00001	-45.0	52.8	-0.02211	-45.0	7.2
7	0.00350	0.129	-50.0	60.0	-0.00020	-45.0	52.8	-0.02362	-45.0	7.2
8	0.00350	0.129	-50.0	60.0	-0.00020	-45.0	52.8	-0.02362	-45.0	7.2

POSIZIONE ASSE NEUTRO PER OGNI COMB. DI RESISTENZA

a, b, c	Coeff. a, b, c nell'eq. dell'asse neutro $aX+bY+c=0$ nel rif. X,Y,O gen.
x/d	Rapp. di duttilità (travi e solette)[§ 4.1.2.1.2.1 NTC]: deve essere < 0.45
C.Rid.	Coeff. di riduz. momenti per sola flessione in travi continue

N°Comb	a	b	c	x/d	C.Rid.
1	0.000000000	0.000484033	-0.025541981	0.137	0.700
2	0.000000000	0.000484033	-0.025541981	0.137	0.700
3	0.000000000	0.000561604	-0.030196256	0.118	0.700
4	0.000000000	0.000561604	-0.030196256	0.118	0.700
5	0.000000000	0.000484975	-0.025598511	0.137	0.700
6	0.000000000	0.000484975	-0.025598511	0.137	0.700
7	0.000000000	0.000513554	-0.027313244	0.129	0.700
8	0.000000000	0.000513554	-0.027313244	0.129	0.700

COMBINAZIONI RARE IN ESERCIZIO - MASSIME TENSIONI NORMALI ED APERTURA FESSURE (NTC/EC2)

Ver	S = comb. verificata/ N = comb. non verificata
Sc max	Massima tensione (positiva se di compressione) nel conglomerato [Mpa]
Xc max, Yc max	Ascissa, Ordinata [cm] del punto corrisp. a Sc max (sistema rif. X,Y,O)
Sf min	Minima tensione (negativa se di trazione) nell'acciaio [Mpa]
Xs min, Ys min	Ascissa, Ordinata [cm] della barra corrisp. a Sf min (sistema rif. X,Y,O)
Ac eff.	Area di calcestruzzo [cm ²] in zona tesa considerata aderente alle barre
As eff.	Area barre [cm ²] in zona tesa considerate efficaci per l'apertura delle fessure

N°Comb	Ver	Sc max	Xc max	Yc max	Sf min	Xs min	Ys min	Ac eff.	As eff.
1	S	5.38	-50.0	60.0	-210.6	-25.0	7.2	1500	31.4
2	S	2.94	-50.0	60.0	-108.3	-25.0	7.2	1500	31.4

COMBINAZIONI RARE IN ESERCIZIO - APERTURA FESSURE [§ 7.3.4 EC2]

La sezione viene assunta sempre fessurata anche nel caso in cui la trazione minima del calcestruzzo sia inferiore a f_{ctm}

GENERAL CONTRACTOR



ALTA SORVEGLIANZA



	Progetto	Lotto	Codifica	
	IN17	12	EI2CLVI1806001	A

Ver.	Esito della verifica
e1	Massima deformazione unitaria di trazione nel calcestruzzo (trazione -) valutata in sezione fessurata
e2	Minima deformazione unitaria di trazione nel calcestruzzo (trazione -) valutata in sezione fessurata
k1	= 0.8 per barre ad aderenza migliorata [eq.(7.11)EC2]
kt	= 0.4 per comb. quasi permanenti / = 0.6 per comb.frequenti [cfr. eq.(7.9)EC2]
k2	= 0.5 per flessione; $= (e1 + e2) / (2 * e1)$ per trazione eccentrica [eq.(7.13)EC2]
k3	= 3.400 Coeff. in eq.(7.11) come da annessi nazionali
k4	= 0.425 Coeff. in eq.(7.11) come da annessi nazionali
Ø	Diametro [mm] equivalente delle barre tese comprese nell'area efficace Ac eff [eq.(7.11)EC2]
Cf	Copriferro [mm] netto calcolato con riferimento alla barra più tesa
e sm - e cm	Differenza tra le deformazioni medie di acciaio e calcestruzzo [(7.8)EC2 e (C4.1.7)NTC] Tra parentesi: valore minimo = 0.6 Smax / Es [(7.9)EC2 e (C4.1.8)NTC]
sr max	Massima distanza tra le fessure [mm]
wk	Apertura fessure in mm calcolata = sr max * (e_sm - e_cm) [(7.8)EC2 e (C4.1.7)NTC]. Valore limite tra parentesi
Mx fess.	Componente momento di prima fessurazione intorno all'asse X [kNm]
My fess.	Componente momento di prima fessurazione intorno all'asse Y [kNm]

Comb.	Ver	e1	e2	k2	Ø	Cf	e sm - e cm	sr max	wk	Mx fess	My fess
1	S	-0.00125	0	0.500	20.0	62	0.00063 (0.00063)	373 0.236 (990.00)		207.34	0.00
2	S	-0.00065	0	0.500	20.0	62	0.00032 (0.00032)	373 0.121 (990.00)		211.54	0.00

COMBINAZIONI FREQUENTI IN ESERCIZIO - MASSIME TENSIONI NORMALI ED APERTURA FESSURE (NTC/EC2)

N°Comb	Ver	Sc max	Xc max	Yc max	Sf min	Xs min	Ys min	Ac eff.	As eff.
1	S	4.29	-50.0	60.0	-167.1	-45.0	7.2	1500	31.4
2	S	2.83	-50.0	60.0	-105.8	-25.0	7.2	1500	31.4

COMBINAZIONI FREQUENTI IN ESERCIZIO - APERTURA FESSURE [§ 7.3.4 EC2]

Comb.	Ver	e1	e2	k2	Ø	Cf	e sm - e cm	sr max	wk	Mx fess	My fess
1	S	-0.00099	0	0.500	20.0	40	0.00050 (0.00050)	298 0.150 (0.20)		207.68	0.00
2	S	-0.00063	0	0.500	20.0	62	0.00032 (0.00032)	373 0.118 (0.20)		210.48	0.00

COMBINAZIONI QUASI PERMANENTI IN ESERCIZIO - MASSIME TENSIONI NORMALI ED APERTURA FESSURE (NTC/EC2)

N°Comb	Ver	Sc max	Xc max	Yc max	Sf min	Xs min	Ys min	Ac eff.	As eff.
1	S	2.66	-50.0	60.0	-102.2	-35.0	7.2	1500	31.4

COMBINAZIONI QUASI PERMANENTI IN ESERCIZIO - APERTURA FESSURE [§ 7.3.4 EC2]

Comb.	Ver	e1	e2	k2	Ø	Cf	e sm - e cm	sr max	wk	Mx fess	My fess
1	S	-0.00061	0	0.500	20.0	62	0.00031 (0.00031)	373 0.114 (0.20)		208.77	0.00

GENERAL CONTRACTOR 	ALTA SORVEGLIANZA 			
	Progetto IN17	Lotto 12	Codifica EI2CLVI1806001	A

Sezione O2



Figura 68 – Sezione implementata in RC-SEC

DATI GENERALI SEZIONE GENERICA IN C.A. **NOME FILE SEZIONE: Paraghiaia frontale_O2**

Descrizione Sezione:	
Metodo di calcolo resistenza:	Resistenze agli Stati Limite Ultimi
Tipologia sezione:	Sezione generica di Trave
Normativa di riferimento:	N.T.C.
Percorso sollecitazione:	A Sforzo Norm. costante
Condizioni Ambientali:	Molto aggressive
Riferimento Sforzi assegnati:	Assi x,y principali d'inerzia
Riferimento alla sismicità:	Zona non sismica

CARATTERISTICHE DI RESISTENZA DEI MATERIALI IMPIEGATI

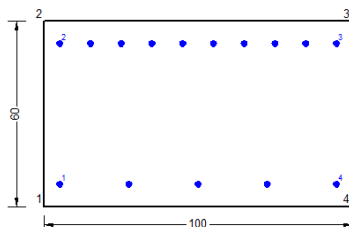
CALCESTRUZZO -	Classe:	C32/40
	Resis. compr. di progetto fcd:	18.130 MPa
	Def.unit. max resistenza ec2:	0.0020
	Def.unit. ultima ecu:	0.0035
	Diagramma tensione-deformaz.:	Parabola-Rettangolo
	Modulo Elastico Normale Ec:	33346.0 MPa
	Resis. media a trazione fctm:	3.020 MPa
	Coeff. Omogen. S.L.E.:	15.00
	Coeff. Omogen. S.L.E.:	15.00
	Sc limite S.L.E. comb. Frequenti:	176.00 daN/cm ²
	Ap.Fessure limite S.L.E. comb. Frequenti:	0.200 mm
	Sc limite S.L.E. comb. Q.Permanenti:	0.00 Mpa
	Ap.Fess.limite S.L.E. comb. Q.Perm.:	0.200 mm
ACCIAIO -	Tipo:	B450C
	Resist. caratt. snervam. fyk:	450.00 MPa
	Resist. caratt. rottura ftk:	450.00 MPa
	Resist. snerv. di progetto fyd:	391.30 MPa
	Resist. ultima di progetto ftd:	391.30 MPa
	Deform. ultima di progetto Epu:	0.068
	Modulo Elastico Ef	2000000 daN/cm ²
	Diagramma tensione-deformaz.:	Bilineare finito
	Coeff. Aderenza istantaneo $\beta_1 \cdot \beta_2$:	1.00
	Coeff. Aderenza differito $\beta_1 \cdot \beta_2$:	0.50
Sf limite S.L.E. Comb. Rare:	337.50 MPa	

CARATTERISTICHE DOMINIO CONGLOMERATO

Forma del Dominio:	Poligonale
Classe Conglomerato:	C32/40

GENERAL CONTRACTOR 		ALTA SORVEGLIANZA 			
		Progetto	Lotto	Codifica	
		IN17	12	EI2CLVI1806001	A

N°vertice:	X [cm]	Y [cm]
1	-50.0	0.0
2	-50.0	60.0
3	50.0	60.0
4	50.0	0.0

DATI BARRE ISOLATE

N°Barra	X [cm]	Y [cm]	DiamØ[mm]
1	-45.0	7.2	20
2	-45.0	52.8	20
3	45.0	52.8	20
4	45.0	7.2	20

DATI GENERAZIONI LINEARI DI BARRE

N°Gen.	Numero assegnato alla singola generazione lineare di barre			
N°Barra Ini.	Numero della barra iniziale cui si riferisce la generazione			
N°Barra Fin.	Numero della barra finale cui si riferisce la generazione			
N°Barre	Numero di barre generate equidistanti cui si riferisce la generazione			
Ø	Diametro in mm delle barre della generazione			

N°Gen.	N°Barra Ini.	N°Barra Fin.	N°Barre	Ø
1	1	4	3	20
2	2	3	8	20

CALCOLO DI RESISTENZA - SFORZI PER OGNI COMBINAZIONE ASSEGNATA

N	Sforzo normale [kN] applicato nel Baric. (+ se di compressione)
Mx	Momento flettente [kNm] intorno all'asse x princ. d'inerzia con verso positivo se tale da comprimere il lembo sup. della sez.
My	Momento flettente [kNm] intorno all'asse y princ. d'inerzia con verso positivo se tale da comprimere il lembo destro della sez.
Vy	Componente del Taglio [kN] parallela all'asse princ.d'inerzia y
Vx	Componente del Taglio [kN] parallela all'asse princ.d'inerzia x

N°Comb.	N	Mx	My	Vy	Vx
1	-399.70	-116.00	0.00	0.00	0.00
2	-391.60	-116.00	0.00	0.00	0.00
3	-343.90	-27.40	0.00	0.00	0.00
4	-335.70	-27.40	0.00	0.00	0.00
5	-179.70	-36.80	0.00	0.00	0.00
6	-152.60	-36.70	0.00	0.00	0.00
7	-372.20	-61.50	0.00	0.00	0.00
8	-372.40	-61.70	0.00	0.00	0.00

COMB. RARE (S.L.E.) - SFORZI PER OGNI COMBINAZIONE ASSEGNATA

N	Sforzo normale [kN] applicato nel Baricentro (+ se di compressione)
Mx	Momento flettente [kNm] intorno all'asse x princ. d'inerzia (tra parentesi Mom.Fessurazione) con verso positivo se tale da comprimere il lembo superiore della sezione
My	Momento flettente [kNm] intorno all'asse y princ. d'inerzia (tra parentesi Mom.Fessurazione) con verso positivo se tale da comprimere il lembo destro della sezione

<p>GENERAL CONTRACTOR</p> 	<p>ALTA SORVEGLIANZA</p> 								
	<table border="1" style="width: 100%;"> <tr> <td style="width: 25%;">Progetto</td> <td style="width: 25%;">Lotto</td> <td style="width: 25%;">Codifica</td> <td style="width: 25%;"></td> </tr> <tr> <td style="text-align: center;">IN17</td> <td style="text-align: center;">12</td> <td style="text-align: center;">EI2CLVI1806001</td> <td style="text-align: center;">A</td> </tr> </table>	Progetto	Lotto	Codifica		IN17	12	EI2CLVI1806001	A
Progetto	Lotto	Codifica							
IN17	12	EI2CLVI1806001	A						

N°Comb.	N	Mx	My
1	-261.00	-42.80	0.00
2	-112.00	-31.90	0.00

COMB. FREQUENTI (S.L.E.) - SFORZI PER OGNI COMBINAZIONE ASSEGNATA

N Sforzo normale [kN] applicato nel Baricentro (+ se di compressione)
Mx Momento flettente [kNm] intorno all'asse x princ. d'inerzia (tra parentesi Mom.Fessurazione) con verso positivo se tale da comprimere il lembo superiore della sezione
My Momento flettente [kNm] intorno all'asse y princ. d'inerzia (tra parentesi Mom.Fessurazione) con verso positivo se tale da comprimere il lembo destro della sezione

N°Comb.	N	Mx	My
1	-193.50	-31.70 (-137.65)	0.00 (0.00)
2	-104.00	-25.10 (-157.06)	0.00 (0.00)

COMB. QUASI PERMANENTI (S.L.E.) - SFORZI PER OGNI COMBINAZIONE ASSEGNATA

N Sforzo normale [kN] applicato nel Baricentro (+ se di compressione)
Mx Momento flettente [kNm] intorno all'asse x princ. d'inerzia (tra parentesi Mom.Fessurazione) con verso positivo se tale da comprimere il lembo superiore della sezione
My Momento flettente [kNm] intorno all'asse y princ. d'inerzia (tra parentesi Mom.Fessurazione) con verso positivo se tale da comprimere il lembo destro della sezione

N°Comb.	N	Mx	My
1	-95.00	-15.00 (-135.69)	0.00 (0.00)

RISULTATI DEL CALCOLO

Sezione verificata per tutte le combinazioni assegnate

VERIFICHE DI RESISTENZA IN PRESSO-TENSO FLESSIONE ALLO STATO LIMITE ULTIMO

Ver S = combinazione verificata / N = combin. non verificata
N Sforzo normale assegnato [kN] nel baricentro B sezione cls.(positivo se di compressione)
Mx Componente del momento assegnato [kNm] riferito all'asse x princ. d'inerzia
My Componente del momento assegnato [kNm] riferito all'asse y princ. d'inerzia
N Res Sforzo normale resistente [kN] nel baricentro B sezione cls.(positivo se di compress.)
Mx Res Momento flettente resistente [kNm] riferito all'asse x princ. d'inerzia
My Res Momento flettente resistente [kNm] riferito all'asse y princ. d'inerzia
Mis.Sic. Misura sicurezza = rapporto vettoriale tra (N r,Mx Res,My Res) e (N,Mx,My)
Verifica positiva se tale rapporto risulta >=1.000
As Tesa Area armature trave [cm²] in zona tesa.

N°Comb	Ver	N	Mx	My	N Res	Mx Res	My Res	Mis.Sic.	As Tesa
1	S	-399.70	-116.00	0.00	-399.94	-512.20	0.00	5.63	31.4
2	S	-391.60	-116.00	0.00	-391.71	-514.14	0.00	5.62	31.4
3	S	-343.90	-27.40	0.00	-343.90	-525.41	0.00	395.12	31.4
4	S	-335.70	-27.40	0.00	-335.58	-527.37	0.00	265.99	31.4
5	S	-179.70	-36.80	0.00	-179.85	-563.94	0.00	23.78	31.4
6	S	-152.60	-36.70	0.00	-152.78	-570.27	0.00	22.26	31.4
7	S	-372.20	-61.50	0.00	-372.21	-518.74	0.00	14.77	31.4
8	S	-372.40	-61.70	0.00	-372.21	-518.74	0.00	14.68	31.4

GENERAL CONTRACTOR 		ALTA SORVEGLIANZA 			
		Progetto	Lotto	Codifica	
		IN17	12	EI2CLVI1806001	A

METODO AGLI STATI LIMITE ULTIMI - DEFORMAZIONI UNITARIE ALLO STATO ULTIMO

ec max	Deform. unit. massima del conglomerato a compressione
x/d	Rapporto di duttilità [§ 4.1.2.1.2.1 NTC] deve essere < 0.45
Xc max	Ascissa in cm della fibra corrisp. a ec max (sistema rif. X,Y,O sez.)
Yc max	Ordinata in cm della fibra corrisp. a ec max (sistema rif. X,Y,O sez.)
es min	Deform. unit. minima nell'acciaio (negativa se di trazione)
Xs min	Ascissa in cm della barra corrisp. a es min (sistema rif. X,Y,O sez.)
Ys min	Ordinata in cm della barra corrisp. a es min (sistema rif. X,Y,O sez.)
es max	Deform. unit. massima nell'acciaio (positiva se di compress.)
Xs max	Ascissa in cm della barra corrisp. a es max (sistema rif. X,Y,O sez.)
Ys max	Ordinata in cm della barra corrisp. a es max (sistema rif. X,Y,O sez.)

N°Comb	ec max	x/d	Xc max	Yc max	es min	Xs min	Ys min	es max	Xs max	Ys max
1	0.00350	0.123	-50.0	0.0	-0.00039	-45.0	7.2	-0.02503	45.0	52.8
2	0.00350	0.123	-50.0	0.0	-0.00038	-45.0	7.2	-0.02492	45.0	52.8
3	0.00350	0.126	50.0	0.0	-0.00029	45.0	7.2	-0.02428	-45.0	52.8
4	0.00350	0.126	50.0	0.0	-0.00027	45.0	7.2	-0.02417	-45.0	52.8
5	0.00350	0.136	-50.0	0.0	-0.00001	-45.0	7.2	-0.02225	45.0	52.8
6	0.00350	0.138	-50.0	0.0	0.00003	-45.0	7.2	-0.02192	45.0	52.8
7	0.00350	0.124	-50.0	0.0	-0.00034	-45.0	7.2	-0.02466	45.0	52.8
8	0.00350	0.124	-50.0	0.0	-0.00034	-45.0	7.2	-0.02466	45.0	52.8

POSIZIONE ASSE NEUTRO PER OGNI COMB. DI RESISTENZA

a, b, c	Coeff. a, b, c nell'eq. dell'asse neutro $aX+bY+c=0$ nel rif. X,Y,O gen.
x/d	Rapp. di duttilità (travi e solette)[§ 4.1.2.1.2.1 NTC]: deve essere < 0.45
C.Rid.	Coeff. di riduz. momenti per sola flessione in travi continue

N°Comb	a	b	c	x/d	C.Rid.
1	0.000000000	-0.000540249	0.003500000	0.123	0.700
2	0.000000000	-0.000538207	0.003500000	0.123	0.700
3	0.000000000	-0.000526195	0.003500000	0.126	0.700
4	0.000000000	-0.000524075	0.003500000	0.126	0.700
5	0.000000000	-0.000487645	0.003500000	0.136	0.700
6	0.000000000	-0.000481364	0.003500000	0.138	0.700
7	0.000000000	-0.000533339	0.003500000	0.124	0.700
8	0.000000000	-0.000533339	0.003500000	0.124	0.700

COMBINAZIONI RARE IN ESERCIZIO - MASSIME TENSIONI NORMALI ED APERTURA FESSURE (NTC/EC2)

Ver	S = comb. verificata/ N = comb. non verificata
Sc max	Massima tensione (positiva se di compressione) nel conglomerato [Mpa]
Xc max, Yc max	Ascissa, Ordinata [cm] del punto corrisp. a Sc max (sistema rif. X,Y,O)
Sf min	Minima tensione (negativa se di trazione) nell'acciaio [Mpa]
Xs min, Ys min	Ascissa, Ordinata [cm] della barra corrisp. a Sf min (sistema rif. X,Y,O)
Ac eff.	Area di calcestruzzo [cm²] in zona tesa considerata aderente alle barre
As eff.	Area barre [cm²] in zona tesa considerate efficaci per l'apertura delle fessure

N°Comb	Ver	Sc max	Xc max	Yc max	Sf min	Xs min	Ys min	Ac eff.	As eff.
1	S	0.00	50.0	0.0	-71.4	-5.0	52.8	4041	47.1
2	S	0.39	50.0	0.0	-39.6	-15.0	52.8	1750	31.4

COMBINAZIONI RARE IN ESERCIZIO - APERTURA FESSURE [§ 7.3.4 EC2]

La sezione viene assunta sempre fessurata anche nel caso in cui la trazione minima del calcestruzzo sia inferiore a f_{ctm}

GENERAL CONTRACTOR



ALTA SORVEGLIANZA



	Progetto	Lotto	Codifica	
	IN17	12	EI2CLVI1806001	A

Ver.	Esito della verifica
e1	Massima deformazione di trazione del calcestruzzo, valutata in sezione fessurata
e2	Minima deformazione di trazione del cls. (in sezione fessurata), valutata nella fibra più interna dell'area Ac eff
k1	= 0.8 per barre ad aderenza migliorata [eq.(7.11)EC2]
kt	= 0.4 per comb. quasi permanenti / = 0.6 per comb.frequenti [cfr. eq.(7.9)EC2]
k2	= (e1 + e2)/(2*e1) [eq.(7.13)EC2]
k3	= 3.400 Coeff. in eq.(7.11) come da annessi nazionali
k4	= 0.425 Coeff. in eq.(7.11) come da annessi nazionali
Ø	Diametro [mm] equivalente delle barre tese comprese nell'area efficace Ac eff [eq.(7.11)EC2]
Cf	Copriferro [mm] netto calcolato con riferimento alla barra più tesa
e sm - e cm	Differenza tra le deformazioni medie di acciaio e calcestruzzo [(7.8)EC2 e (C4.1.7)NTC] Tra parentesi: valore minimo = 0.6 Smax / Es [(7.9)EC2 e (C4.1.8)NTC]
sr max	Massima distanza tra le fessure [mm]
wk	Apertura fessure in mm calcolata = sr max*(e_sm - e_cm) [(7.8)EC2 e (C4.1.7)NTC]. Valore limite tra parentesi
Mx fess.	Componente momento di prima fessurazione intorno all'asse X [kNm]
My fess.	Componente momento di prima fessurazione intorno all'asse Y [kNm]

Comb.	Ver	e1	e2	k2	Ø	Cf	e sm - e cm	sr max	wk	Mx fess	My fess
1	S	-0.00040	-0.00008	0.600	20.0	62	0.00021 (0.00021)	560 0.120 (990.00)		-137.70	0.00
2	S	-0.00023	0	0.838	20.0	62	0.00012 (0.00012)	528 0.063 (990.00)		-164.54	0.00

COMBINAZIONI FREQUENTI IN ESERCIZIO - MASSIME TENSIONI NORMALI ED APERTURA FESSURE (NTC/EC2)

N°Comb	Ver	Sc max	Xc max	Yc max	Sf min	Xs min	Ys min	Ac eff.	As eff.
1	S	0.00	50.0	0.0	-52.9	-5.0	52.8	4041	47.1
2	S	0.22	50.0	0.0	-33.9	5.0	52.8	1800	31.4

COMBINAZIONI FREQUENTI IN ESERCIZIO - APERTURA FESSURE [§ 7.3.4 EC2]

Comb.	Ver	e1	e2	k2	Ø	Cf	e sm - e cm	sr max	wk	Mx fess	My fess
1	S	-0.00029	-0.00006	0.600	20.0	62	0.00016 (0.00016)	561 0.089 (0.20)		-137.65	0.00
2	S	-0.00019	0	0.840	20.0	62	0.00010 (0.00010)	538 0.055 (0.20)		-157.06	0.00

COMBINAZIONI QUASI PERMANENTI IN ESERCIZIO - MASSIME TENSIONI NORMALI ED APERTURA FESSURE (NTC/EC2)

N°Comb	Ver	Sc max	Xc max	Yc max	Sf min	Xs min	Ys min	Ac eff.	As eff.
1	S	0.00	50.0	0.0	-25.6	-35.0	52.8	4041	47.1

COMBINAZIONI QUASI PERMANENTI IN ESERCIZIO - APERTURA FESSURE [§ 7.3.4 EC2]

Comb.	Ver	e1	e2	k2	Ø	Cf	e sm - e cm	sr max	wk	Mx fess	My fess
1	S	-0.00014	-0.00003	0.619	20.0	62	0.00008 (0.00008)	572 0.044 (0.20)		-135.69	0.00

GENERAL CONTRACTOR 	ALTA SORVEGLIANZA 			
	Progetto IN17	Lotto 12	Codifica EI2CLVI1806001	A

Sezione O3



Figura 69 – Sezione implementata in RC-SEC

DATI GENERALI SEZIONE GENERICA IN C.A.

NOME FILE SEZIONE: Paraghiaia frontale_O3

Descrizione Sezione:	
Metodo di calcolo resistenza:	Resistenze agli Stati Limite Ultimi
Tipologia sezione:	Sezione generica di Trave
Normativa di riferimento:	N.T.C.
Percorso sollecitazione:	A Sforzo Norm. costante
Condizioni Ambientali:	Molto aggressive
Riferimento Sforzi assegnati:	Assi x,y principali d'inerzia
Riferimento alla sismicità:	Zona non sismica

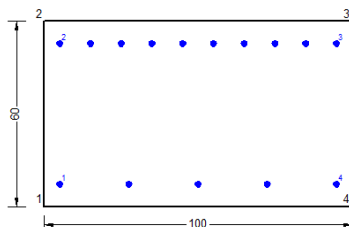
CARATTERISTICHE DI RESISTENZA DEI MATERIALI IMPIEGATI

CALCESTRUZZO -	Classe:	C32/40
	Resis. compr. di progetto fcd:	18.130 MPa
	Def.unit. max resistenza ec2:	0.0020
	Def.unit. ultima ecu:	0.0035
	Diagramma tensione-deformaz.:	Parabola-Rettangolo
	Modulo Elastico Normale Ec:	33346.0 MPa
	Resis. media a trazione fctm:	3.020 MPa
	Coeff. Omogen. S.L.E.:	15.00
	Coeff. Omogen. S.L.E.:	15.00
	Sc limite S.L.E. comb. Frequenti:	176.00 daN/cm ²
	Ap.Fessure limite S.L.E. comb. Frequenti:	0.200 mm
Sc limite S.L.E. comb. Q.Permanenti:	0.00 Mpa	
Ap.Fess.limite S.L.E. comb. Q.Perm.:	0.200 mm	
ACCIAIO -	Tipo:	B450C
	Resist. caratt. snervam. fyk:	450.00 MPa
	Resist. caratt. rottura ftk:	450.00 MPa
	Resist. snerv. di progetto fyd:	391.30 MPa
	Resist. ultima di progetto ftd:	391.30 MPa
	Deform. ultima di progetto Epu:	0.068
	Modulo Elastico Ef:	2000000 daN/cm ²
	Diagramma tensione-deformaz.:	Bilineare finito
	Coeff. Aderenza istantaneo $\beta_1 \cdot \beta_2$:	1.00
	Coeff. Aderenza differito $\beta_1 \cdot \beta_2$:	0.50
Sf limite S.L.E. Comb. Rare:	337.50 MPa	

CARATTERISTICHE DOMINIO CONGLOMERATO

Forma del Dominio:	Poligonale
Classe Conglomerato:	C32/40

GENERAL CONTRACTOR 		ALTA SORVEGLIANZA 		
	Progetto IN17	Lotto 12	Codifica EI2CLVI1806001	A

N°vertice:	X [cm]	Y [cm]
1	-50.0	0.0
2	-50.0	60.0
3	50.0	60.0
4	50.0	0.0

DATI BARRE ISOLATE

N°Barra	X [cm]	Y [cm]	DiamØ[mm]
1	-45.0	7.2	20
2	-45.0	52.8	20
3	45.0	52.8	20
4	45.0	7.2	20

DATI GENERAZIONI LINEARI DI BARRE

N°Gen. Numero assegnato alla singola generazione lineare di barre
 N°Barra Ini. Numero della barra iniziale cui si riferisce la generazione
 N°Barra Fin. Numero della barra finale cui si riferisce la generazione
 N°Barre Numero di barre generate equidistanti cui si riferisce la generazione
 Ø Diametro in mm delle barre della generazione

N°Gen.	N°Barra Ini.	N°Barra Fin.	N°Barre	Ø
1	1	4	3	20
2	2	3	8	20

CALCOLO DI RESISTENZA - SFORZI PER OGNI COMBINAZIONE ASSEGNATA

N Sforzo normale [kN] applicato nel Baric. (+ se di compressione)
 Mx Momento flettente [kNm] intorno all'asse x princ. d'inerzia con verso positivo se tale da comprimere il lembo sup. della sez.
 My Momento flettente [kNm] intorno all'asse y princ. d'inerzia con verso positivo se tale da comprimere il lembo destro della sez.
 Vy Componente del Taglio [kN] parallela all'asse princ.d'inerzia y
 Vx Componente del Taglio [kN] parallela all'asse princ.d'inerzia x

N°Comb.	N	Mx	My	Vy	Vx
1	-516.80	-134.80	0.00	0.00	0.00
2	-506.40	-134.60	0.00	0.00	0.00
3	-338.60	-52.20	0.00	0.00	0.00
4	-328.20	-52.00	0.00	0.00	0.00
5	-208.20	-48.60	0.00	0.00	0.00
6	-173.50	-48.20	0.00	0.00	0.00
7	-503.20	-96.90	0.00	0.00	0.00
8	-504.30	-97.10	0.00	0.00	0.00

COMB. RARE (S.L.E.) - SFORZI PER OGNI COMBINAZIONE ASSEGNATA

N Sforzo normale [kN] applicato nel Baricentro (+ se di compressione)
 Mx Momento flettente [kNm] intorno all'asse x princ. d'inerzia (tra parentesi Mom.Fessurazione) con verso positivo se tale da comprimere il lembo superiore della sezione
 My Momento flettente [kNm] intorno all'asse y princ. d'inerzia (tra parentesi Mom.Fessurazione) con verso positivo se tale da comprimere il lembo destro della sezione

GENERAL CONTRACTOR 		ALTA SORVEGLIANZA 		
	Progetto IN17	Lotto 12	Codifica EI2CLVI1806001	A

N°Comb.	N	Mx	My
1	-352.50	-67.50	0.00
2	-174.70	-44.10	0.00

COMB. FREQUENTI (S.L.E.) - SFORZI PER OGNI COMBINAZIONE ASSEGNATA

N Sforzo normale [kN] applicato nel Baricentro (+ se di compressione)
Mx Momento flettente [kNm] intorno all'asse x princ. d'inerzia (tra parentesi Mom.Fessurazione) con verso positivo se tale da comprimere il lembo superiore della sezione
My Momento flettente [kNm] intorno all'asse y princ. d'inerzia (tra parentesi Mom.Fessurazione) con verso positivo se tale da comprimere il lembo destro della sezione

N°Comb.	N	Mx	My
1	-258.20	-49.20 (-145.50)	0.00 (0.00)
2	-151.50	-35.10 (-155.13)	0.00 (0.00)

COMB. QUASI PERMANENTI (S.L.E.) - SFORZI PER OGNI COMBINAZIONE ASSEGNATA

N Sforzo normale [kN] applicato nel Baricentro (+ se di compressione)
Mx Momento flettente [kNm] intorno all'asse x princ. d'inerzia (tra parentesi Mom.Fessurazione) con verso positivo se tale da comprimere il lembo superiore della sezione
My Momento flettente [kNm] intorno all'asse y princ. d'inerzia (tra parentesi Mom.Fessurazione) con verso positivo se tale da comprimere il lembo destro della sezione

N°Comb.	N	Mx	My
1	-117.00	-21.70 (-144.12)	0.00 (0.00)

RISULTATI DEL CALCOLO

Sezione verificata per tutte le combinazioni assegnate

VERIFICHE DI RESISTENZA IN PRESSO-TENSO FLESSIONE ALLO STATO LIMITE ULTIMO

Ver S = combinazione verificata / N = combin. non verificata
N Sforzo normale assegnato [kN] nel baricentro B sezione cls.(positivo se di compressione)
Mx Componente del momento assegnato [kNm] riferito all'asse x princ. d'inerzia
My Componente del momento assegnato [kNm] riferito all'asse y princ. d'inerzia
N Res Sforzo normale resistente [kN] nel baricentro B sezione cls.(positivo se di compress.)
Mx Res Momento flettente resistente [kNm] riferito all'asse x princ. d'inerzia
My Res Momento flettente resistente [kNm] riferito all'asse y princ. d'inerzia
Mis.Sic. Misura sicurezza = rapporto vettoriale tra (N r,Mx Res,My Res) e (N,Mx,My)
Verifica positiva se tale rapporto risulta ≥ 1.000
As Tesa Area armature trave [cm²] in zona tesa.

N°Comb	Ver	N	Mx	My	N Res	Mx Res	My Res	Mis.Sic.	As Tesa
1	S	-516.80	-134.80	0.00	-516.95	-484.56	0.00	4.66	47.1
2	S	-506.40	-134.60	0.00	-506.56	-487.02	0.00	4.67	47.1
3	S	-338.60	-52.20	0.00	-338.66	-526.65	0.00	18.93	31.4
4	S	-328.20	-52.00	0.00	-328.20	-529.11	0.00	18.63	31.4
5	S	-208.20	-48.60	0.00	-208.39	-557.25	0.00	16.52	31.4
6	S	-173.50	-48.20	0.00	-173.28	-565.48	0.00	15.77	31.4
7	S	-503.20	-96.90	0.00	-503.11	-487.83	0.00	7.66	47.1
8	S	-504.30	-97.10	0.00	-504.26	-487.56	0.00	7.64	47.1

GENERAL CONTRACTOR 		ALTA SORVEGLIANZA 			
		Progetto	Lotto	Codifica	
		IN17	12	EI2CLVI1806001	A

METODO AGLI STATI LIMITE ULTIMI - DEFORMAZIONI UNITARIE ALLO STATO ULTIMO

ec max	Deform. unit. massima del conglomerato a compressione
x/d	Rapporto di duttilità [§ 4.1.2.1.2.1 NTC] deve essere < 0.45
Xc max	Ascissa in cm della fibra corrisp. a ec max (sistema rif. X,Y,O sez.)
Yc max	Ordinata in cm della fibra corrisp. a ec max (sistema rif. X,Y,O sez.)
es min	Deform. unit. minima nell'acciaio (negativa se di trazione)
Xs min	Ascissa in cm della barra corrisp. a es min (sistema rif. X,Y,O sez.)
Ys min	Ordinata in cm della barra corrisp. a es min (sistema rif. X,Y,O sez.)
es max	Deform. unit. massima nell'acciaio (positiva se di compress.)
Xs max	Ascissa in cm della barra corrisp. a es max (sistema rif. X,Y,O sez.)
Ys max	Ordinata in cm della barra corrisp. a es max (sistema rif. X,Y,O sez.)

N°Comb	ec max	x/d	Xc max	Yc max	es min	Xs min	Ys min	es max	Xs max	Ys max
1	0.00350	0.116	-50.0	0.0	-0.00060	-45.0	7.2	-0.02658	45.0	52.8
2	0.00350	0.117	-50.0	0.0	-0.00058	-45.0	7.2	-0.02643	45.0	52.8
3	0.00350	0.126	-50.0	0.0	-0.00028	-45.0	7.2	-0.02421	45.0	52.8
4	0.00350	0.127	-50.0	0.0	-0.00026	-45.0	7.2	-0.02407	45.0	52.8
5	0.00350	0.134	-50.0	0.0	-0.00006	-45.0	7.2	-0.02260	45.0	52.8
6	0.00350	0.136	-50.0	0.0	0.00000	-45.0	7.2	-0.02216	45.0	52.8
7	0.00350	0.117	-50.0	0.0	-0.00058	-45.0	7.2	-0.02638	45.0	52.8
8	0.00350	0.117	-50.0	0.0	-0.00058	-45.0	7.2	-0.02640	45.0	52.8

POSIZIONE ASSE NEUTRO PER OGNI COMB. DI RESISTENZA

a, b, c	Coeff. a, b, c nell'eq. dell'asse neutro $aX+bY+c=0$ nel rif. X,Y,O gen.
x/d	Rapp. di duttilità (travi e solette)[§ 4.1.2.1.2.1 NTC]: deve essere < 0.45
C.Rid.	Coeff. di riduz. momenti per sola flessione in travi continue

N°Comb	a	b	c	x/d	C.Rid.
1	0.000000000	-0.000569770	0.003500000	0.116	0.700
2	0.000000000	-0.000566943	0.003500000	0.117	0.700
3	0.000000000	-0.000524860	0.003500000	0.126	0.700
4	0.000000000	-0.000522191	0.003500000	0.127	0.700
5	0.000000000	-0.000494397	0.003500000	0.134	0.700
6	0.000000000	-0.000486074	0.003500000	0.136	0.700
7	0.000000000	-0.000566001	0.003500000	0.117	0.700
8	0.000000000	-0.000566315	0.003500000	0.117	0.700

COMBINAZIONI RARE IN ESERCIZIO - MASSIME TENSIONI NORMALI ED APERTURA FESSURE (NTC/EC2)

Ver	S = comb. verificata/ N = comb. non verificata
Sc max	Massima tensione (positiva se di compressione) nel conglomerato [Mpa]
Xc max, Yc max	Ascissa, Ordinata [cm] del punto corrisp. a Sc max (sistema rif. X,Y,O)
Sf min	Minima tensione (negativa se di trazione) nell'acciaio [Mpa]
Xs min, Ys min	Ascissa, Ordinata [cm] della barra corrisp. a Sf min (sistema rif. X,Y,O)
Ac eff.	Area di calcestruzzo [cm²] in zona tesa considerata aderente alle barre
As eff.	Area barre [cm²] in zona tesa considerate efficaci per l'apertura delle fessure

N°Comb	Ver	Sc max	Xc max	Yc max	Sf min	Xs min	Ys min	Ac eff.	As eff.
1	S	0.00	50.0	0.0	-103.2	35.0	52.8	4041	47.1
2	S	0.44	50.0	0.0	-58.1	25.0	52.8	1800	31.4

COMBINAZIONI RARE IN ESERCIZIO - APERTURA FESSURE [§ 7.3.4 EC2]

La sezione viene assunta sempre fessurata anche nel caso in cui la trazione minima del calcestruzzo sia inferiore a f_{ctm}

GENERAL CONTRACTOR



ALTA SORVEGLIANZA



	Progetto	Lotto	Codifica	
	IN17	12	EI2CLVI1806001	A

Ver.	Esito della verifica
e1	Massima deformazione di trazione del calcestruzzo, valutata in sezione fessurata
e2	Minima deformazione di trazione del cls. (in sezione fessurata), valutata nella fibra più interna dell'area Ac eff
k1	= 0.8 per barre ad aderenza migliorata [eq.(7.11)EC2]
kt	= 0.4 per comb. quasi permanenti / = 0.6 per comb.frequenti [cfr. eq.(7.9)EC2]
k2	= (e1 + e2)/(2*e1) [eq.(7.13)EC2]
k3	= 3.400 Coeff. in eq.(7.11) come da annessi nazionali
k4	= 0.425 Coeff. in eq.(7.11) come da annessi nazionali
Ø	Diametro [mm] equivalente delle barre tese comprese nell'area efficace Ac eff [eq.(7.11)EC2]
Cf	Copriferro [mm] netto calcolato con riferimento alla barra più tesa
e sm - e cm	Differenza tra le deformazioni medie di acciaio e calcestruzzo [(7.8)EC2 e (C4.1.7)NTC] Tra parentesi: valore minimo = 0.6 Smax / Es [(7.9)EC2 e (C4.1.8)NTC]
sr max	Massima distanza tra le fessure [mm]
wk	Apertura fessure in mm calcolata = sr max*(e_sm - e_cm) [(7.8)EC2 e (C4.1.7)NTC]. Valore limite tra parentesi
Mx fess.	Componente momento di prima fessurazione intorno all'asse X [kNm]
My fess.	Componente momento di prima fessurazione intorno all'asse Y [kNm]

Comb.	Ver	e1	e2	k2	Ø	Cf	e sm - e cm	sr max	wk	Mx fess	My fess
1	S	-0.00058	-0.00002	0.519	20.0	62	0.00031 (0.00031)	514	0.159 (990.00)	-145.75	0.00
2	S	-0.00033	0	0.838	20.0	62	0.00017 (0.00017)	537	0.094 (990.00)	-159.14	0.00

COMBINAZIONI FREQUENTI IN ESERCIZIO - MASSIME TENSIONI NORMALI ED APERTURA FESSURE (NTC/EC2)

N°Comb	Ver	Sc max	Xc max	Yc max	Sf min	Xs min	Ys min	Ac eff.	As eff.
1	S	0.00	50.0	0.0	-75.4	-5.0	52.8	4041	47.1
2	S	0.27	50.0	0.0	-48.4	-45.0	52.8	1800	31.4

COMBINAZIONI FREQUENTI IN ESERCIZIO - APERTURA FESSURE [§ 7.3.4 EC2]

Comb.	Ver	e1	e2	k2	Ø	Cf	e sm - e cm	sr max	wk	Mx fess	My fess
1	S	-0.00043	-0.00002	0.522	20.0	62	0.00023 (0.00023)	515	0.117 (0.20)	-145.50	0.00
2	S	-0.00028	0	0.841	20.0	40	0.00015 (0.00015)	464	0.067 (0.20)	-155.13	0.00

COMBINAZIONI QUASI PERMANENTI IN ESERCIZIO - MASSIME TENSIONI NORMALI ED APERTURA FESSURE (NTC/EC2)

N°Comb	Ver	Sc max	Xc max	Yc max	Sf min	Xs min	Ys min	Ac eff.	As eff.
1	S	0.00	50.0	0.0	-33.8	-15.0	52.8	4041	47.1

COMBINAZIONI QUASI PERMANENTI IN ESERCIZIO - APERTURA FESSURE [§ 7.3.4 EC2]

Comb.	Ver	e1	e2	k2	Ø	Cf	e sm - e cm	sr max	wk	Mx fess	My fess
1	S	-0.00019	-0.00001	0.536	20.0	62	0.00010 (0.00010)	523	0.053 (0.20)	-144.12	0.00

GENERAL CONTRACTOR 		ALTA SORVEGLIANZA 		
	Progetto IN17	Lotto 12	Codifica EI2CLVI1806001	A

9.2.3 Verifica a taglio

Il taglio sollecitante massimo è ottenuto dalla section-cut O1 e risulta essere:

$$V_{ed} = 303.6 \text{ kN}$$

L'armatura trasversale è costituita da spille $\varnothing 12$ disposte con un passo regolare su tutta l'estensione del muro a formare una maglia 40 x 20 cm. Di seguito si riporta la verifica.

Caratteristiche materiali

Cls

R_{ck}	40	N/mm ²	resistenza cubica caratteristica a compressione
f_{ck}	33.20	N/mm ²	resistenza cilindrica caratteristica a compressione
f_{cm}	41.20	N/mm ²	resistenza cilindrica media a compressione
f_{cd}	22.13	N/mm ²	resistenza cilindrica di progetto a compressione
f_{ctm}	3.10	N/mm ²	resistenza a trazione media
f_{ctm}	3.72	N/mm ²	resistenza a trazione media per fessurazione
E_{cm}	33643	N/mm ²	modulo elastico istantaneo (valore secante fra 0 e 0.4 f_{cm})

Acciaio barre longitudinali

f_{yk}	450	N/mm ²	
f_{yd}	391.3	N/mm ²	

Acciaio staffe

f_{yk}	450	N/mm ²	
f_{yd}	391.3	N/mm ²	

Caratteristiche di aderenza delle barre

η	1.00		
f_{bk}	4.88	N/mm ²	tensione di aderenza caratteristica
f_{bd}	3.25	N/mm ²	tensione di aderenza di progetto

Calcoli preliminari

A_{sl}	1570.8	mm ²	area dell'armatura longitudinale
ρ_l	0.0030		rapporto geometrico d'armatura longitudinale
$\rho_{l,eff}$	0.0030		rapporto considerato nei calcoli
σ_{cp}	0.000	N/mm ²	tensione media di compressione nella sezione
$\sigma_{cp,eff}$	0.000	N/mm ²	tensione media considerata nei calcoli
A_{sw}	565.5	mm ²	area della singola staffa (è considerato il numero di braccia)

GENERAL CONTRACTOR



ALTA SORVEGLIANZA



	Progetto	Lotto	Codifica	
	IN17	12	EI2CLVI1806001	A

Elemento armato a taglio

α	1.571	rad	inclinazione delle staffe rispetto all'orizzontale	
θ	0.384	rad	inclinazione delle bielle compresse rispetto all'asse della trave	
f'_{cd}	11.067	N/mm ²	resistenza a compressione ridotta del cls d'anima	
α_c	1.000		coefficiente maggiorativo per compressione	
N_{Rd}	11797	kN	sforzo normale di compressione ultimo	
$ctg\alpha$	0.00			
$ctg\theta$	2.48			
V_{Rsd}	650.6	kN	taglio resistente relativo alle armature tese	
V_{Rcd}	1552.6	kN	taglio resistente relativo alle bielle compresse	
V_{Rd}	650.6	kN	taglio resistente di calcolo	> 303.6 kN

GENERAL CONTRACTOR 	ALTA SORVEGLIANZA 			
	Progetto IN17	Lotto 12	Codifica EI2CLVI1806001	A

9.3 Muro andatore

9.3.1 Verifica a presso flessione - Armatura verticale

In figura sono indicate le section-cut considerate per il dimensionamento e la verifica dell'armatura verticale, costituita da barre $\varnothing 26/10''$ internamente e $\varnothing 26/20''$ esternamente. L'armatura interna è però infittita con un secondo strato di $\varnothing 20/10''$ a partire da una distanza di 7.15 m dal muro frontale. Nella parte superiore l'armatura verticale è costituita, invece, da barre $\varnothing 20/10''$ internamente e $\varnothing 20/20''$ esternamente.



Figura 70 – Section-cut orizzontali muro andatore

Si riportano di seguito le verifiche di tutte le sezioni analizzate (dimensioni 1.00 x 1.25 m da V1 a V5, 1.00 x 0.55 m da V6 a V10), per tutte le combinazioni considerate e descritte nei precedenti paragrafi.

GENERAL CONTRACTOR 	ALTA SORVEGLIANZA 			
	Progetto IN17	Lotto 12	Codifica EI2CLVI1806001	A

Sezione V1

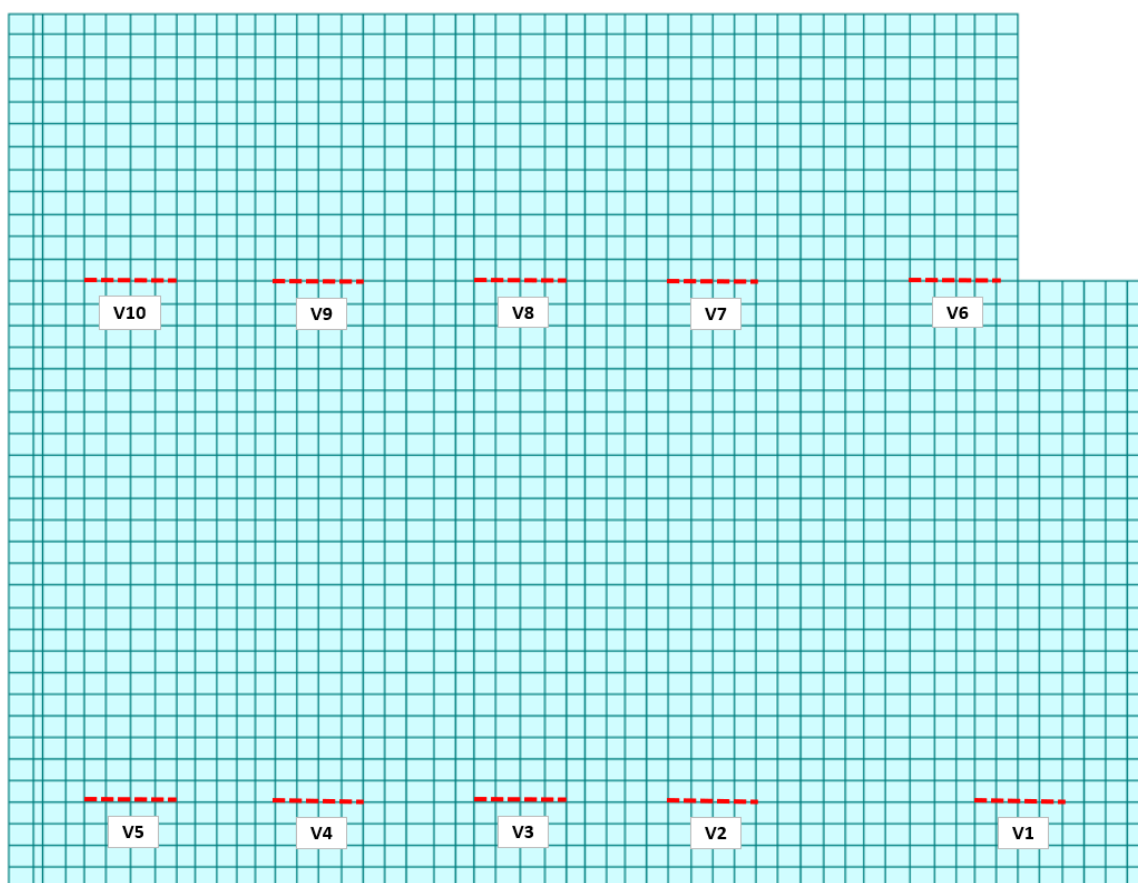

Figura 71 – Sezione implementata in RC-SEC

DATI GENERALI SEZIONE GENERICA IN C.A.

NOME FILE SEZIONE: Muro andatore_V1

Descrizione Sezione:	
Metodo di calcolo resistenza:	Resistenze agli Stati Limite Ultimi
Tipologia sezione:	Sezione generica di Trave
Normativa di riferimento:	N.T.C.
Percorso sollecitazione:	A Sforzo Norm. costante
Condizioni Ambientali:	Molto aggressive
Riferimento Sforzi assegnati:	Assi x,y principali d'inerzia
Riferimento alla sismicità:	Zona non sismica

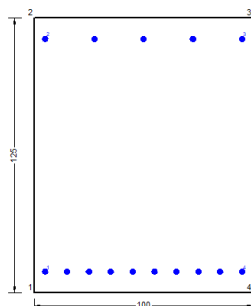
CARATTERISTICHE DI RESISTENZA DEI MATERIALI IMPIEGATI

CALCESTRUZZO -	Classe:	C32/40	
	Resis. compr. di progetto fcd:	18.130	MPa
	Def.unit. max resistenza ec2:	0.0020	
	Def.unit. ultima ecu:	0.0035	
	Diagramma tensione-deformaz.:	Parabola-Rettangolo	
	Modulo Elastico Normale Ec:	33346.0	MPa
	Resis. media a trazione fctm:	3.020	MPa
	Coeff. Omogen. S.L.E.:	15.00	
	Coeff. Omogen. S.L.E.:	15.00	
	Sc limite S.L.E. comb. Frequenti:	176.00	daN/cm ²
	Ap.Fessure limite S.L.E. comb. Frequenti:	0.200	mm
	Sc limite S.L.E. comb. Q.Permanenti:	0.00	Mpa
	Ap.Fess.limite S.L.E. comb. Q.Perm.:	0.200	mm
	ACCIAIO -	Tipo:	B450C
Resist. caratt. snervam. fyk:		450.00	MPa
Resist. caratt. rottura ftk:		450.00	MPa
Resist. snerv. di progetto fyd:		391.30	MPa
Resist. ultima di progetto ftd:		391.30	MPa
Deform. ultima di progetto Epu:		0.068	
Modulo Elastico Ef		2000000	daN/cm ²
Diagramma tensione-deformaz.:		Bilineare finito	
Coeff. Aderenza istantaneo $\beta_1 \cdot \beta_2$:		1.00	
Coeff. Aderenza differito $\beta_1 \cdot \beta_2$:	0.50		
Sf limite S.L.E. Comb. Rare:	337.50	MPa	

GENERAL CONTRACTOR



ALTA SORVEGLIANZA



Progetto

Lotto

Codifica

IN17

12

EI2CLVI1806001

A

CARATTERISTICHE DOMINIO CONGLOMERATO

Forma del Dominio: Poligonale
 Classe Conglomerato: C32/40

N°vertice:	X [cm]	Y [cm]
1	-50.0	0.0
2	-50.0	125.0
3	50.0	125.0
4	50.0	0.0

DATI BARRE ISOLATE

N°Barra	X [cm]	Y [cm]	DiamØ[mm]
1	-45.0	9.5	26
2	-45.0	115.5	26
3	45.0	115.5	26
4	45.0	9.5	26

DATI GENERAZIONI LINEARI DI BARRE

N°Gen. Numero assegnato alla singola generazione lineare di barre
 N°Barra Ini. Numero della barra iniziale cui si riferisce la generazione
 N°Barra Fin. Numero della barra finale cui si riferisce la generazione
 N°Barre Numero di barre generate equidistanti cui si riferisce la generazione
 Ø Diametro in mm delle barre della generazione

N°Gen.	N°Barra Ini.	N°Barra Fin.	N°Barre	Ø
1	1	4	8	26
2	2	3	3	26

CALCOLO DI RESISTENZA - SFORZI PER OGNI COMBINAZIONE ASSEGNATA

N Sforzo normale [kN] applicato nel Baric. (+ se di compressione)
 Mx Momento flettente [kNm] intorno all'asse x princ. d'inerzia con verso positivo se tale da comprimere il lembo sup. della sez.
 My Momento flettente [kNm] intorno all'asse y princ. d'inerzia con verso positivo se tale da comprimere il lembo destro della sez.
 Vy Componente del Taglio [kN] parallela all'asse princ.d'inerzia y
 Vx Componente del Taglio [kN] parallela all'asse princ.d'inerzia x

N°Comb.	N	Mx	My	Vy	Vx
1	874.50	184.20	0.00	0.00	0.00
2	920.40	193.70	0.00	0.00	0.00
3	1015.10	406.60	0.00	0.00	0.00
4	1061.00	416.20	0.00	0.00	0.00
5	659.40	209.90	0.00	0.00	0.00
6	812.40	241.70	0.00	0.00	0.00
7	1051.20	410.80	0.00	0.00	0.00
8	1041.10	397.30	0.00	0.00	0.00

<p>GENERAL CONTRACTOR</p> 	<p>ALTA SORVEGLIANZA</p> 								
	<table border="1" style="width: 100%;"> <tr> <td style="width: 25%;">Progetto</td> <td style="width: 25%;">Lotto</td> <td style="width: 25%;">Codifica</td> <td style="width: 25%;"></td> </tr> <tr> <td style="text-align: center;">IN17</td> <td style="text-align: center;">12</td> <td style="text-align: center;">EI2CLVI1806001</td> <td style="text-align: center;">A</td> </tr> </table>	Progetto	Lotto	Codifica		IN17	12	EI2CLVI1806001	A
Progetto	Lotto	Codifica							
IN17	12	EI2CLVI1806001	A						

COMB. RARE (S.L.E.) - SFORZI PER OGNI COMBINAZIONE ASSEGNATA

N Sforzo normale [kN] applicato nel Baricentro (+ se di compressione)
Mx Momento flettente [kNm] intorno all'asse x princ. d'inerzia (tra parentesi Mom.Fessurazione) con verso positivo se tale da comprimere il lembo superiore della sezione
My Momento flettente [kNm] intorno all'asse y princ. d'inerzia (tra parentesi Mom.Fessurazione) con verso positivo se tale da comprimere il lembo destro della sezione

N°Comb.	N	Mx	My
1	751.70	294.30	0.00
2	732.00	216.30	0.00

COMB. FREQUENTI (S.L.E.) - SFORZI PER OGNI COMBINAZIONE ASSEGNATA

N Sforzo normale [kN] applicato nel Baricentro (+ se di compressione)
Mx Momento flettente [kNm] intorno all'asse x princ. d'inerzia (tra parentesi Mom.Fessurazione) con verso positivo se tale da comprimere il lembo superiore della sezione
My Momento flettente [kNm] intorno all'asse y princ. d'inerzia (tra parentesi Mom.Fessurazione) con verso positivo se tale da comprimere il lembo destro della sezione

N°Comb.	N	Mx	My
1	671.80	261.10 (2229.11)	0.00 (0.00)
2	660.00	214.30 (2993.08)	0.00 (0.00)

COMB. QUASI PERMANENTI (S.L.E.) - SFORZI PER OGNI COMBINAZIONE ASSEGNATA

N Sforzo normale [kN] applicato nel Baricentro (+ se di compressione)
Mx Momento flettente [kNm] intorno all'asse x princ. d'inerzia (tra parentesi Mom.Fessurazione) con verso positivo se tale da comprimere il lembo superiore della sezione
My Momento flettente [kNm] intorno all'asse y princ. d'inerzia (tra parentesi Mom.Fessurazione) con verso positivo se tale da comprimere il lembo destro della sezione

N°Comb.	N	Mx	My
1	533.70	208.10 (2219.80)	0.00 (0.00)

RISULTATI DEL CALCOLO

Sezione verificata per tutte le combinazioni assegnate

VERIFICHE DI RESISTENZA IN PRESSO-TENSO FLESSIONE ALLO STATO LIMITE ULTIMO

Ver S = combinazione verificata / N = combin. non verificata
N Sforzo normale assegnato [kN] nel baricentro B sezione cls.(positivo se di compressione)
Mx Componente del momento assegnato [kNm] riferito all'asse x princ. d'inerzia
My Componente del momento assegnato [kNm] riferito all'asse y princ. d'inerzia
N Res Sforzo normale resistente [kN] nel baricentro B sezione cls.(positivo se di compress.)
Mx Res Momento flettente resistente [kNm] riferito all'asse x princ. d'inerzia
My Res Momento flettente resistente [kNm] riferito all'asse y princ. d'inerzia
Mis.Sic. Misura sicurezza = rapporto vettoriale tra (N r,Mx Res,My Res) e (N,Mx,My)
Verifica positiva se tale rapporto risulta >=1.000
As Tesa Area armature trave [cm²] in zona tesa.

GENERAL CONTRACTOR



ALTA SORVEGLIANZA



	Progetto	Lotto	Codifica	
	IN17	12	EI2CLVI1806001	A

N°Comb	Ver	N	Mx	My	N Res	Mx Res	My Res	Mis.Sic.	As Tesa
1	S	874.50	184.20	0.00	874.33	2735.94	0.00	13.58	53.1
2	S	920.40	193.70	0.00	920.20	2759.21	0.00	13.02	53.1
3	S	1015.10	406.60	0.00	1015.11	2807.22	0.00	6.61	53.1
4	S	1061.00	416.20	0.00	1061.17	2830.44	0.00	6.50	53.1
5	S	659.40	209.90	0.00	659.13	2625.82	0.00	11.79	53.1
6	S	812.40	241.70	0.00	812.44	2704.38	0.00	10.51	53.1
7	S	1051.20	410.80	0.00	1051.14	2825.39	0.00	6.57	53.1
8	S	1041.10	397.30	0.00	1041.07	2820.31	0.00	6.78	53.1

METODO AGLI STATI LIMITE ULTIMI - DEFORMAZIONI UNITARIE ALLO STATO ULTIMO

ec max	Deform. unit. massima del conglomerato a compressione
x/d	Rapporto di duttilità [§ 4.1.2.1.2.1 NTC] deve essere < 0.45
Xc max	Ascissa in cm della fibra corrisp. a ec max (sistema rif. X,Y,O sez.)
Yc max	Ordinata in cm della fibra corrisp. a ec max (sistema rif. X,Y,O sez.)
es min	Deform. unit. minima nell'acciaio (negativa se di trazione)
Xs min	Ascissa in cm della barra corrisp. a es min (sistema rif. X,Y,O sez.)
Ys min	Ordinata in cm della barra corrisp. a es min (sistema rif. X,Y,O sez.)
es max	Deform. unit. massima nell'acciaio (positiva se di compress.)
Xs max	Ascissa in cm della barra corrisp. a es max (sistema rif. X,Y,O sez.)
Ys max	Ordinata in cm della barra corrisp. a es max (sistema rif. X,Y,O sez.)

N°Comb	ec max	x/d	Xc max	Yc max	es min	Xs min	Ys min	es max	Xs max	Ys max
1	0.00350	0.133	50.0	125.0	0.00133	45.0	115.5	-0.02290	-45.0	9.5
2	0.00350	0.134	50.0	125.0	0.00136	45.0	115.5	-0.02256	-45.0	9.5
3	0.00350	0.138	50.0	125.0	0.00142	45.0	115.5	-0.02185	-45.0	9.5
4	0.00350	0.140	50.0	125.0	0.00144	45.0	115.5	-0.02151	-45.0	9.5
5	0.00350	0.124	50.0	125.0	0.00118	45.0	115.5	-0.02465	-45.0	9.5
6	0.00350	0.130	50.0	125.0	0.00129	45.0	115.5	-0.02340	-45.0	9.5
7	0.00350	0.140	50.0	125.0	0.00144	45.0	115.5	-0.02158	-45.0	9.5
8	0.00350	0.139	50.0	125.0	0.00143	45.0	115.5	-0.02166	-45.0	9.5

POSIZIONE ASSE NEUTRO PER OGNI COMB. DI RESISTENZA

a, b, c	Coeff. a, b, c nell'eq. dell'asse neutro $aX+bY+c=0$ nel rif. X,Y,O gen.
x/d	Rapp. di duttilità (travi e solette)[§ 4.1.2.1.2.1 NTC]: deve essere < 0.45
C.Rid.	Coeff. di riduz. momenti per sola flessione in travi continue

N°Comb	a	b	c	x/d	C.Rid.
1	0.000000000	0.000228610	-0.025076276	0.133	0.700
2	0.000000000	0.000225602	-0.024700266	0.134	0.700
3	0.000000000	0.000219443	-0.023930341	0.138	0.700
4	0.000000000	0.000216506	-0.023563284	0.140	0.700
5	0.000000000	0.000243722	-0.026965278	0.124	0.700
6	0.000000000	0.000232872	-0.025608957	0.130	0.700
7	0.000000000	0.000217151	-0.023643858	0.140	0.700
8	0.000000000	0.000217795	-0.023724431	0.139	0.700

COMBINAZIONI RARE IN ESERCIZIO - MASSIME TENSIONI NORMALI ED APERTURA FESSURE (NTC/EC2)

Ver	S = comb. verificata/ N = comb. non verificata
Sc max	Massima tensione (positiva se di compressione) nel conglomerato [Mpa]
Xc max, Yc max	Ascissa, Ordinata [cm] del punto corrisp. a Sc max (sistema rif. X,Y,O)
Sf min	Minima tensione (negativa se di trazione) nell'acciaio [Mpa]
Xs min, Ys min	Ascissa, Ordinata [cm] della barra corrisp. a Sf min (sistema rif. X,Y,O)

GENERAL CONTRACTOR 		ALTA SORVEGLIANZA  GRUPPO FERROVIE DELLO STATO ITALIANE			
		Progetto	Lotto	Codifica	
		IN17	12	EI2CLVI1806001	A

Ac eff.	Area di calcestruzzo [cm ²] in zona tesa considerata aderente alle barre								
As eff.	Area barre [cm ²] in zona tesa considerate efficaci per l'apertura delle fessure								
N°Comb	Ver	Sc max	Xc max	Yc max	Sf min	Xs min	Ys min	Ac eff.	As eff.
1	S	1.66	-50.0	125.0	-7.6	-45.0	9.5	1200	53.1
2	S	1.30	-50.0	125.0	-1.6	-45.0	9.5	1100	53.1

COMBINAZIONI RARE IN ESERCIZIO - APERTURA FESSURE [§ 7.3.4 EC2]

Ver.	La sezione viene assunta sempre fessurata anche nel caso in cui la trazione minima del calcestruzzo sia inferiore a f_{ctm}
e1	Esito della verifica
e2	Massima deformazione di trazione del cls. (in sezione fessurata, valutata in sezione fessurata)
k1	Minima deformazione di trazione del cls. (in sezione fessurata), valutata nella fibra più interna dell'area Ac eff
kt	= 0.8 per barre ad aderenza migliorata [eq.(7.11)EC2]
k2	= 0.4 per comb. quasi permanenti / = 0.6 per comb.frequenti [cfr. eq.(7.9)EC2]
k3	= $(e1 + e2)/(2 \cdot e1)$ [eq.(7.13)EC2]
k4	= 3.400 Coeff. in eq.(7.11) come da annessi nazionali
Ø	= 0.425 Coeff. in eq.(7.11) come da annessi nazionali
Cf	Diametro [mm] equivalente delle barre tese comprese nell'area efficace Ac eff [eq.(7.11)EC2]
e sm - e cm	Copriferro [mm] netto calcolato con riferimento alla barra più tesa
sr max	Differenza tra le deformazioni medie di acciaio e calcestruzzo [(7.8)EC2 e (C4.1.7)NTC]
wk	Tra parentesi: valore minimo = 0.6 Smax / Es [(7.9)EC2 e (C4.1.8)NTC]
Mx fess.	Massima distanza tra le fessure [mm]
My fess.	Apertura fessure in mm calcolata = $sr \cdot max \cdot (e_{sm} - e_{cm})$ [(7.8)EC2 e (C4.1.7)NTC]. Valore limite tra parentesi
	Componente momento di prima fessurazione intorno all'asse X [kNm]
	Componente momento di prima fessurazione intorno all'asse Y [kNm]

Comb.	Ver	e1	e2	k2	Ø	Cf	e sm - e cm	sr max	wk	Mx fess	My fess
1	S	-0.00005	0	0.839	26.0	37	0.00002 (0.00002)	293 0.007 (990.00)		2208.24	0.00
2	S	-0.00002	0	0.706	26.0	37	0.00000 (0.00000)	255 0.001 (990.00)		3768.82	0.00

COMBINAZIONI FREQUENTI IN ESERCIZIO - MASSIME TENSIONI NORMALI ED APERTURA FESSURE (NTC/EC2)

N°Comb	Ver	Sc max	Xc max	Yc max	Sf min	Xs min	Ys min	Ac eff.	As eff.
1	S	1.47	-50.0	125.0	-6.6	-35.0	9.5	1200	53.1
2	S	1.25	-50.0	125.0	-2.8	-45.0	9.5	1050	53.1

COMBINAZIONI FREQUENTI IN ESERCIZIO - APERTURA FESSURE [§ 7.3.4 EC2]

Comb.	Ver	e1	e2	k2	Ø	Cf	e sm - e cm	sr max	wk	Mx fess	My fess
1	S	-0.00004	0	0.837	26.0	82	0.00002 (0.00002)	446 0.009 (0.20)		2229.11	0.00
2	S	-0.00002	0	0.790	26.0	37	0.00001 (0.00001)	264 0.002 (0.20)		2993.08	0.00

COMBINAZIONI QUASI PERMANENTI IN ESERCIZIO - MASSIME TENSIONI NORMALI ED APERTURA FESSURE (NTC/EC2)

N°Comb	Ver	Sc max	Xc max	Yc max	Sf min	Xs min	Ys min	Ac eff.	As eff.
1	S	1.17	-50.0	125.0	-5.3	-35.0	9.5	1200	53.1

COMBINAZIONI QUASI PERMANENTI IN ESERCIZIO - APERTURA FESSURE [§ 7.3.4 EC2]

Comb.	Ver	e1	e2	k2	Ø	Cf	e sm - e cm	sr max	wk	Mx fess	My fess
1	S	-0.00004	0	0.838	26.0	82	0.00002 (0.00002)	446 0.007 (0.20)		2219.80	0.00

GENERAL CONTRACTOR 	ALTA SORVEGLIANZA 			
	Progetto IN17	Lotto 12	Codifica EI2CLVI1806001	A

Sezione V2



Figura 72 – Sezione implementata in RC-SEC

DATI GENERALI SEZIONE GENERICA IN C.A.

NOME FILE SEZIONE: Muro andatore_V2

Descrizione Sezione:	
Metodo di calcolo resistenza:	Resistenze agli Stati Limite Ultimi
Tipologia sezione:	Sezione generica di Trave
Normativa di riferimento:	N.T.C.
Percorso sollecitazione:	A Sforzo Norm. costante
Condizioni Ambientali:	Molto aggressive
Riferimento Sforzi assegnati:	Assi x,y principali d'inerzia
Riferimento alla sismicità:	Zona non sismica

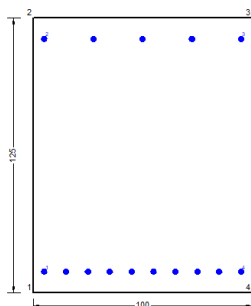
CARATTERISTICHE DI RESISTENZA DEI MATERIALI IMPIEGATI

CALCESTRUZZO -	Classe:	C32/40	
	Resis. compr. di progetto fcd:	18.130	MPa
	Def.unit. max resistenza ec2:	0.0020	
	Def.unit. ultima ecu:	0.0035	
	Diagramma tensione-deformaz.:	Parabola-Rettangolo	
	Modulo Elastico Normale Ec:	33346.0	MPa
	Resis. media a trazione fctm:	3.020	MPa
	Coeff. Omogen. S.L.E.:	15.00	
	Coeff. Omogen. S.L.E.:	15.00	
	Sc limite S.L.E. comb. Frequenti:	176.00	daN/cm ²
	Ap.Fessure limite S.L.E. comb. Frequenti:	0.200	mm
	Sc limite S.L.E. comb. Q.Permanenti:	0.00	Mpa
	Ap.Fess.limite S.L.E. comb. Q.Perm.:	0.200	mm
	ACCIAIO -	Tipo:	B450C
Resist. caratt. snervam. fyk:		450.00	MPa
Resist. caratt. rottura ftk:		450.00	MPa
Resist. snerv. di progetto fyd:		391.30	MPa
Resist. ultima di progetto ftd:		391.30	MPa
Deform. ultima di progetto Epu:		0.068	
Modulo Elastico Ef		2000000	daN/cm ²
Diagramma tensione-deformaz.:		Bilineare finito	
Coeff. Aderenza istantaneo $\beta_1 \beta_2$:		1.00	
Coeff. Aderenza differito $\beta_1 \beta_2$:	0.50		
Sf limite S.L.E. Comb. Rare:	337.50	MPa	

GENERAL CONTRACTOR 		ALTA SORVEGLIANZA 			
		Progetto	Lotto	Codifica	
		IN17	12	EI2CLVI1806001	A

CARATTERISTICHE DOMINIO CONGLOMERATO

Forma del Dominio: Poligonale
 Classe Conglomerato: C32/40

N°vertice:	X [cm]	Y [cm]
1	-50.0	0.0
2	-50.0	125.0
3	50.0	125.0
4	50.0	0.0

DATI BARRE ISOLATE

N°Barra	X [cm]	Y [cm]	DiamØ[mm]
1	-45.0	9.5	26
2	-45.0	115.5	26
3	45.0	115.5	26
4	45.0	9.5	26

DATI GENERAZIONI LINEARI DI BARRE

N°Gen. Numero assegnato alla singola generazione lineare di barre
 N°Barra Ini. Numero della barra iniziale cui si riferisce la generazione
 N°Barra Fin. Numero della barra finale cui si riferisce la generazione
 N°Barre Numero di barre generate equidistanti cui si riferisce la generazione
 Ø Diametro in mm delle barre della generazione

N°Gen.	N°Barra Ini.	N°Barra Fin.	N°Barre	Ø
1	1	4	8	26
2	2	3	3	26

CALCOLO DI RESISTENZA - SFORZI PER OGNI COMBINAZIONE ASSEGNATA

N Sforzo normale [kN] applicato nel Baric. (+ se di compressione)
 Mx Momento flettente [kNm] intorno all'asse x princ. d'inerzia con verso positivo se tale da comprimere il lembo sup. della sez.
 My Momento flettente [kNm] intorno all'asse y princ. d'inerzia con verso positivo se tale da comprimere il lembo destro della sez.
 Vy Componente del Taglio [kN] parallela all'asse princ.d'inerzia y
 Vx Componente del Taglio [kN] parallela all'asse princ.d'inerzia x

N°Comb.	N	Mx	My	Vy	Vx
1	10.00	377.80	0.00	0.00	0.00
2	21.00	383.60	0.00	0.00	0.00
3	90.50	1093.00	0.00	0.00	0.00
4	101.50	1098.80	0.00	0.00	0.00
5	57.80	463.50	0.00	0.00	0.00
6	94.50	483.10	0.00	0.00	0.00
7	93.10	944.40	0.00	0.00	0.00
8	121.40	931.70	0.00	0.00	0.00

<p>GENERAL CONTRACTOR</p> 	<p>ALTA SORVEGLIANZA</p> 								
	<table border="1" style="width: 100%; border-collapse: collapse;"> <tr> <td style="width: 25%;">Progetto</td> <td style="width: 25%;">Lotto</td> <td style="width: 25%;">Codifica</td> <td style="width: 25%;"></td> </tr> <tr> <td style="text-align: center;">IN17</td> <td style="text-align: center;">12</td> <td style="text-align: center;">EI2CLVI1806001</td> <td style="text-align: center;">A</td> </tr> </table>	Progetto	Lotto	Codifica		IN17	12	EI2CLVI1806001	A
Progetto	Lotto	Codifica							
IN17	12	EI2CLVI1806001	A						

COMB. RARE (S.L.E.) - SFORZI PER OGNI COMBINAZIONE ASSEGNATA

N Sforzo normale [kN] applicato nel Baricentro (+ se di compressione)
Mx Momento flettente [kNm] intorno all'asse x princ. d'inerzia (tra parentesi Mom.Fessurazione) con verso positivo se tale da comprimere il lembo superiore della sezione
My Momento flettente [kNm] intorno all'asse y princ. d'inerzia (tra parentesi Mom.Fessurazione) con verso positivo se tale da comprimere il lembo destro della sezione

N°Comb.	N	Mx	My
1	67.70	672.90	0.00
2	101.70	403.50	0.00

COMB. FREQUENTI (S.L.E.) - SFORZI PER OGNI COMBINAZIONE ASSEGNATA

N Sforzo normale [kN] applicato nel Baricentro (+ se di compressione)
Mx Momento flettente [kNm] intorno all'asse x princ. d'inerzia (tra parentesi Mom.Fessurazione) con verso positivo se tale da comprimere il lembo superiore della sezione
My Momento flettente [kNm] intorno all'asse y princ. d'inerzia (tra parentesi Mom.Fessurazione) con verso positivo se tale da comprimere il lembo destro della sezione

N°Comb.	N	Mx	My
1	70.80	574.60 (997.94)	0.00 (0.00)
2	91.20	413.00 (1020.40)	0.00 (0.00)

COMB. QUASI PERMANENTI (S.L.E.) - SFORZI PER OGNI COMBINAZIONE ASSEGNATA

N Sforzo normale [kN] applicato nel Baricentro (+ se di compressione)
Mx Momento flettente [kNm] intorno all'asse x princ. d'inerzia (tra parentesi Mom.Fessurazione) con verso positivo se tale da comprimere il lembo superiore della sezione
My Momento flettente [kNm] intorno all'asse y princ. d'inerzia (tra parentesi Mom.Fessurazione) con verso positivo se tale da comprimere il lembo destro della sezione

N°Comb.	N	Mx	My
1	71.10	425.00 (1007.96)	0.00 (0.00)

RISULTATI DEL CALCOLO

Sezione verificata per tutte le combinazioni assegnate

VERIFICHE DI RESISTENZA IN PRESSO-TENSO FLESSIONE ALLO STATO LIMITE ULTIMO

Ver S = combinazione verificata / N = combin. non verificata
N Sforzo normale assegnato [kN] nel baricentro B sezione cls.(positivo se di compressione)
Mx Componente del momento assegnato [kNm] riferito all'asse x princ. d'inerzia
My Componente del momento assegnato [kNm] riferito all'asse y princ. d'inerzia
N Res Sforzo normale resistente [kN] nel baricentro B sezione cls.(positivo se di compress.)
Mx Res Momento flettente resistente [kNm] riferito all'asse x princ. d'inerzia
My Res Momento flettente resistente [kNm] riferito all'asse y princ. d'inerzia
Mis.Sic. Misura sicurezza = rapporto vettoriale tra (N r,Mx Res,My Res) e (N,Mx,My)
Verifica positiva se tale rapporto risulta >=1.000
As Tesa Area armature trave [cm²] in zona tesa.

GENERAL CONTRACTOR 	ALTA SORVEGLIANZA 						
	<table border="1" style="width: 100%;"> <tr> <td style="width: 25%;">Progetto</td> <td style="width: 25%;">Lotto</td> <td style="width: 50%;">Codifica</td> </tr> <tr> <td style="text-align: center;">IN17</td> <td style="text-align: center;">12</td> <td style="text-align: center;">EI2CLVI1806001</td> </tr> </table>	Progetto	Lotto	Codifica	IN17	12	EI2CLVI1806001
Progetto	Lotto	Codifica					
IN17	12	EI2CLVI1806001					

N°Comb	Ver	N	Mx	My	N Res	Mx Res	My Res	Mis.Sic.	As Tesa
1	S	10.00	377.80	0.00	9.89	2286.94	0.00	6.05	53.1
2	S	21.00	383.60	0.00	21.23	2292.93	0.00	5.97	53.1
3	S	90.50	1093.00	0.00	90.67	2329.55	0.00	2.13	53.1
4	S	101.50	1098.80	0.00	101.67	2335.35	0.00	2.12	53.1
5	S	57.80	463.50	0.00	57.78	2312.21	0.00	4.98	53.1
6	S	94.50	483.10	0.00	94.60	2331.62	0.00	4.81	53.1
7	S	93.10	944.40	0.00	93.03	2330.80	0.00	2.46	53.1
8	S	121.40	931.70	0.00	121.18	2345.64	0.00	2.51	53.1

METODO AGLI STATI LIMITE ULTIMI - DEFORMAZIONI UNITARIE ALLO STATO ULTIMO

ec max	Deform. unit. massima del conglomerato a compressione
x/d	Rapporto di duttilità [§ 4.1.2.1.2.1 NTC] deve essere < 0.45
Xc max	Ascissa in cm della fibra corrisp. a ec max (sistema rif. X,Y,O sez.)
Yc max	Ordinata in cm della fibra corrisp. a ec max (sistema rif. X,Y,O sez.)
es min	Deform. unit. minima nell'acciaio (negativa se di trazione)
Xs min	Ascissa in cm della barra corrisp. a es min (sistema rif. X,Y,O sez.)
Ys min	Ordinata in cm della barra corrisp. a es min (sistema rif. X,Y,O sez.)
es max	Deform. unit. massima nell'acciaio (positiva se di compress.)
Xs max	Ascissa in cm della barra corrisp. a es max (sistema rif. X,Y,O sez.)
Ys max	Ordinata in cm della barra corrisp. a es max (sistema rif. X,Y,O sez.)

N°Comb	ec max	x/d	Xc max	Yc max	es min	Xs min	Ys min	es max	Xs max	Ys max
1	0.00350	0.102	50.0	125.0	0.00068	45.0	115.5	-0.03082	-45.0	9.5
2	0.00350	0.102	50.0	125.0	0.00069	45.0	115.5	-0.03071	-45.0	9.5
3	0.00350	0.105	50.0	125.0	0.00075	45.0	115.5	-0.02999	-45.0	9.5
4	0.00350	0.105	50.0	125.0	0.00076	45.0	115.5	-0.02987	-45.0	9.5
5	0.00350	0.103	50.0	125.0	0.00072	45.0	115.5	-0.03033	-45.0	9.5
6	0.00350	0.105	50.0	125.0	0.00075	45.0	115.5	-0.02994	-45.0	9.5
7	0.00350	0.105	50.0	125.0	0.00075	45.0	115.5	-0.02996	-45.0	9.5
8	0.00350	0.106	50.0	125.0	0.00077	45.0	115.5	-0.02966	-45.0	9.5

POSIZIONE ASSE NEUTRO PER OGNI COMB. DI RESISTENZA

a, b, c	Coeff. a, b, c nell'eq. dell'asse neutro $aX+bY+c=0$ nel rif. X,Y,O gen.
x/d	Rapp. di duttilità (travi e solette)[§ 4.1.2.1.2.1 NTC]: deve essere < 0.45
C.Rid.	Coeff. di riduz. momenti per sola flessione in travi continue

N°Comb	a	b	c	x/d	C.Rid.
1	0.000000000	0.000297151	-0.033643929	0.102	0.700
2	0.000000000	0.000296149	-0.033518593	0.102	0.700
3	0.000000000	0.000289918	-0.032739715	0.105	0.700
4	0.000000000	0.000288915	-0.032614379	0.105	0.700
5	0.000000000	0.000292890	-0.033111249	0.103	0.700
6	0.000000000	0.000289560	-0.032694952	0.105	0.700
7	0.000000000	0.000289703	-0.032712857	0.105	0.700
8	0.000000000	0.000287125	-0.032390563	0.106	0.700

COMBINAZIONI RARE IN ESERCIZIO - MASSIME TENSIONI NORMALI ED APERTURA FESSURE (NTC/EC2)

Ver	S = comb. verificata/ N = comb. non verificata
Sc max	Massima tensione (positiva se di compressione) nel conglomerato [Mpa]
Xc max, Yc max	Ascissa, Ordinata [cm] del punto corrisp. a Sc max (sistema rif. X,Y,O)
Sf min	Minima tensione (negativa se di trazione) nell'acciaio [Mpa]
Xs min, Ys min	Ascissa, Ordinata [cm] della barra corrisp. a Sf min (sistema rif. X,Y,O)

GENERAL CONTRACTOR 		ALTA SORVEGLIANZA  GRUPPO FERROVIE DELLO STATO ITALIANE			
		Progetto	Lotto	Codifica	
		IN17	12	EI2CLVI1806001	A

N°Comb	Ver	Sc max	Xc max	Yc max	Sf min	Xs min	Ys min	Ac eff.	As eff.
1	S	3.34	-50.0	125.0	-115.4	-25.0	9.5	2350	53.1
2	S	2.04	-50.0	125.0	-64.1	15.0	9.5	2350	53.1

COMBINAZIONI RARE IN ESERCIZIO - APERTURA FESSURE [§ 7.3.4 EC2]

Ver.	La sezione viene assunta sempre fessurata anche nel caso in cui la trazione minima del calcestruzzo sia inferiore a f_{ctm}
e1	Esito della verifica
e2	Massima deformazione di trazione del cls. (in sezione fessurata, valutata in sezione fessurata)
k1	Minima deformazione di trazione del cls. (in sezione fessurata), valutata nella fibra più interna dell'area Ac eff
kt	= 0.8 per barre ad aderenza migliorata [eq.(7.11)EC2]
k2	= 0.4 per comb. quasi permanenti / = 0.6 per comb.frequenti [cfr. eq.(7.9)EC2]
k3	= $(e1 + e2)/(2 \cdot e1)$ [eq.(7.13)EC2]
k4	= 3.400 Coeff. in eq.(7.11) come da annessi nazionali
Ø	= 0.425 Coeff. in eq.(7.11) come da annessi nazionali
Cf	Diametro [mm] equivalente delle barre tese comprese nell'area efficace Ac eff [eq.(7.11)EC2]
e sm - e cm	Copriferro [mm] netto calcolato con riferimento alla barra più tesa
sr max	Differenza tra le deformazioni medie di acciaio e calcestruzzo [(7.8)EC2 e (C4.1.7)NTC]
wk	Tra parentesi: valore minimo = $0.6 S_{max} / E_s$ [(7.9)EC2 e (C4.1.8)NTC]
Mx fess.	Massima distanza tra le fessure [mm]
My fess.	Apertura fessure in mm calcolata = $sr \cdot max \cdot (e_{sm} - e_{cm})$ [(7.8)EC2 e (C4.1.7)NTC]. Valore limite tra parentesi
	Componente momento di prima fessurazione intorno all'asse X [kNm]
	Componente momento di prima fessurazione intorno all'asse Y [kNm]

Comb.	Ver	e1	e2	k2	Ø	Cf	e sm - e cm	sr max	wk	Mx fess	My fess
1	S	-0.00065	0	0.871	26.0	82	0.00035 (0.00035)	620	0.215 (990.00)	992.88	0.00
2	S	-0.00036	0	0.867	26.0	82	0.00019 (0.00019)	618	0.119 (990.00)	1027.80	0.00

COMBINAZIONI FREQUENTI IN ESERCIZIO - MASSIME TENSIONI NORMALI ED APERTURA FESSURE (NTC/EC2)

N°Comb	Ver	Sc max	Xc max	Yc max	Sf min	Xs min	Ys min	Ac eff.	As eff.
1	S	2.86	50.0	125.0	-97.5	-45.0	9.5	2350	53.1
2	S	2.08	-50.0	125.0	-66.7	-5.0	9.5	2350	53.1

COMBINAZIONI FREQUENTI IN ESERCIZIO - APERTURA FESSURE [§ 7.3.4 EC2]

Comb.	Ver	e1	e2	k2	Ø	Cf	e sm - e cm	sr max	wk	Mx fess	My fess
1	S	-0.00055	0	0.870	26.0	37	0.00029 (0.00029)	466	0.136 (0.20)	997.94	0.00
2	S	-0.00037	0	0.868	26.0	82	0.00020 (0.00020)	618	0.124 (0.20)	1020.40	0.00

COMBINAZIONI QUASI PERMANENTI IN ESERCIZIO - MASSIME TENSIONI NORMALI ED APERTURA FESSURE (NTC/EC2)

N°Comb	Ver	Sc max	Xc max	Yc max	Sf min	Xs min	Ys min	Ac eff.	As eff.
1	S	2.13	-50.0	125.0	-70.5	-25.0	9.5	2350	53.1

COMBINAZIONI QUASI PERMANENTI IN ESERCIZIO - APERTURA FESSURE [§ 7.3.4 EC2]

Comb.	Ver	e1	e2	k2	Ø	Cf	e sm - e cm	sr max	wk	Mx fess	My fess
1	S	-0.00039	0	0.869	26.0	82	0.00021 (0.00021)	619	0.131 (0.20)	1007.96	0.00

GENERAL CONTRACTOR 	ALTA SORVEGLIANZA 			
	Progetto IN17	Lotto 12	Codifica EI2CLVI1806001	A

Sezione V3



Figura 73 – Sezione implementata in RC-SEC

DATI GENERALI SEZIONE GENERICA IN C.A.

NOME FILE SEZIONE: Muro andatore_V3

Descrizione Sezione:	
Metodo di calcolo resistenza:	Resistenze agli Stati Limite Ultimi
Tipologia sezione:	Sezione generica di Trave
Normativa di riferimento:	N.T.C.
Percorso sollecitazione:	A Sforzo Norm. costante
Condizioni Ambientali:	Molto aggressive
Riferimento Sforzi assegnati:	Assi x,y principali d'inerzia
Riferimento alla sismicità:	Zona non sismica

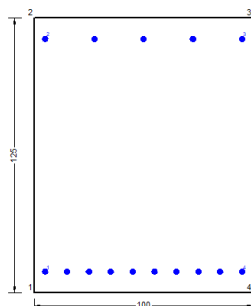
CARATTERISTICHE DI RESISTENZA DEI MATERIALI IMPIEGATI

CALCESTRUZZO -	Classe:	C32/40	
	Resis. compr. di progetto fcd:	18.130	MPa
	Def.unit. max resistenza ec2:	0.0020	
	Def.unit. ultima ecu:	0.0035	
	Diagramma tensione-deformaz.:	Parabola-Rettangolo	
	Modulo Elastico Normale Ec:	33346.0	MPa
	Resis. media a trazione fctm:	3.020	MPa
	Coeff. Omogen. S.L.E.:	15.00	
	Coeff. Omogen. S.L.E.:	15.00	
	Sc limite S.L.E. comb. Frequenti:	176.00	daN/cm ²
	Ap.Fessure limite S.L.E. comb. Frequenti:	0.200	mm
	Sc limite S.L.E. comb. Q.Permanenti:	0.00	Mpa
	Ap.Fess.limite S.L.E. comb. Q.Perm.:	0.200	mm
	ACCIAIO -	Tipo:	B450C
Resist. caratt. snervam. fyk:		450.00	MPa
Resist. caratt. rottura ftk:		450.00	MPa
Resist. snerv. di progetto fyd:		391.30	MPa
Resist. ultima di progetto ftd:		391.30	MPa
Deform. ultima di progetto Epu:		0.068	
Modulo Elastico Ef		2000000	daN/cm ²
Diagramma tensione-deformaz.:		Bilineare finito	
Coeff. Aderenza istantaneo $\beta_1 \cdot \beta_2$:		1.00	
Coeff. Aderenza differito $\beta_1 \cdot \beta_2$:	0.50		
Sf limite S.L.E. Comb. Rare:	337.50	MPa	

GENERAL CONTRACTOR 		ALTA SORVEGLIANZA 			
		Progetto	Lotto	Codifica	
		IN17	12	EI2CLVI1806001	A

CARATTERISTICHE DOMINIO CONGLOMERATO

Forma del Dominio: Poligonale
 Classe Conglomerato: C32/40

N°vertice:	X [cm]	Y [cm]
1	-50.0	0.0
2	-50.0	125.0
3	50.0	125.0
4	50.0	0.0

DATI BARRE ISOLATE

N°Barra	X [cm]	Y [cm]	DiamØ[mm]
1	-45.0	9.5	26
2	-45.0	115.5	26
3	45.0	115.5	26
4	45.0	9.5	26

DATI GENERAZIONI LINEARI DI BARRE

N°Gen. Numero assegnato alla singola generazione lineare di barre
 N°Barra Ini. Numero della barra iniziale cui si riferisce la generazione
 N°Barra Fin. Numero della barra finale cui si riferisce la generazione
 N°Barre Numero di barre generate equidistanti cui si riferisce la generazione
 Ø Diametro in mm delle barre della generazione

N°Gen.	N°Barra Ini.	N°Barra Fin.	N°Barre	Ø
1	1	4	8	26
2	2	3	3	26

CALCOLO DI RESISTENZA - SFORZI PER OGNI COMBINAZIONE ASSEGNATA

N Sforzo normale [kN] applicato nel Baric. (+ se di compressione)
 Mx Momento flettente [kNm] intorno all'asse x princ. d'inerzia con verso positivo se tale da comprimere il lembo sup. della sez.
 My Momento flettente [kNm] intorno all'asse y princ. d'inerzia con verso positivo se tale da comprimere il lembo destro della sez.
 Vy Componente del Taglio [kN] parallela all'asse princ.d'inerzia y
 Vx Componente del Taglio [kN] parallela all'asse princ.d'inerzia x

N°Comb.	N	Mx	My	Vy	Vx
1	33.10	608.60	0.00	0.00	0.00
2	63.70	613.90	0.00	0.00	0.00
3	421.00	1622.30	0.00	0.00	0.00
4	451.60	1627.60	0.00	0.00	0.00
5	230.60	691.90	0.00	0.00	0.00
6	332.80	709.60	0.00	0.00	0.00
7	356.70	1443.40	0.00	0.00	0.00
8	354.80	1432.40	0.00	0.00	0.00

GENERAL CONTRACTOR 		ALTA SORVEGLIANZA 			
		Progetto	Lotto	Codifica	
		IN17	12	EI2CLVI1806001	A

COMB. RARE (S.L.E.) - SFORZI PER OGNI COMBINAZIONE ASSEGNATA

N Sforzo normale [kN] applicato nel Baricentro (+ se di compressione)
Mx Momento flettente [kNm] intorno all'asse x princ. d'inerzia (tra parentesi Mom.Fessurazione) con verso positivo se tale da comprimere il lembo superiore della sezione
My Momento flettente [kNm] intorno all'asse y princ. d'inerzia (tra parentesi Mom.Fessurazione) con verso positivo se tale da comprimere il lembo destro della sezione

N°Comb.	N	Mx	My
1	264.20	1026.80	0.00
2	270.50	605.30	0.00

COMB. FREQUENTI (S.L.E.) - SFORZI PER OGNI COMBINAZIONE ASSEGNATA

N Sforzo normale [kN] applicato nel Baricentro (+ se di compressione)
Mx Momento flettente [kNm] intorno all'asse x princ. d'inerzia (tra parentesi Mom.Fessurazione) con verso positivo se tale da comprimere il lembo superiore della sezione
My Momento flettente [kNm] intorno all'asse y princ. d'inerzia (tra parentesi Mom.Fessurazione) con verso positivo se tale da comprimere il lembo destro della sezione

N°Comb.	N	Mx	My
1	273.30	867.90 (1043.02)	0.00 (0.00)
2	277.10	615.00 (1077.47)	0.00 (0.00)

COMB. QUASI PERMANENTI (S.L.E.) - SFORZI PER OGNI COMBINAZIONE ASSEGNATA

N Sforzo normale [kN] applicato nel Baricentro (+ se di compressione)
Mx Momento flettente [kNm] intorno all'asse x princ. d'inerzia (tra parentesi Mom.Fessurazione) con verso positivo se tale da comprimere il lembo superiore della sezione
My Momento flettente [kNm] intorno all'asse y princ. d'inerzia (tra parentesi Mom.Fessurazione) con verso positivo se tale da comprimere il lembo destro della sezione

N°Comb.	N	Mx	My
1	281.40	627.90 (1076.83)	0.00 (0.00)

RISULTATI DEL CALCOLO

Sezione verificata per tutte le combinazioni assegnate

VERIFICHE DI RESISTENZA IN PRESSO-TENSO FLESSIONE ALLO STATO LIMITE ULTIMO

Ver S = combinazione verificata / N = combin. non verificata
N Sforzo normale assegnato [kN] nel baricentro B sezione cls.(positivo se di compressione)
Mx Componente del momento assegnato [kNm] riferito all'asse x princ. d'inerzia
My Componente del momento assegnato [kNm] riferito all'asse y princ. d'inerzia
N Res Sforzo normale resistente [kN] nel baricentro B sezione cls.(positivo se di compress.)
Mx Res Momento flettente resistente [kNm] riferito all'asse x princ. d'inerzia
My Res Momento flettente resistente [kNm] riferito all'asse y princ. d'inerzia
Mis.Sic. Misura sicurezza = rapporto vettoriale tra (N r,Mx Res,My Res) e (N,Mx,My)
Verifica positiva se tale rapporto risulta >=1.000
As Tesa Area armature trave [cm²] in zona tesa.

GENERAL CONTRACTOR 		ALTA SORVEGLIANZA 			
		Progetto	Lotto	Codifica	
		IN17	12	EI2CLVI1806001	A

N°Comb	Ver	N	Mx	My	N Res	Mx Res	My Res	Mis.Sic.	As Tesa
1	S	33.10	608.60	0.00	33.34	2299.31	0.00	3.77	53.1
2	S	63.70	613.90	0.00	63.76	2315.36	0.00	3.77	53.1
3	S	421.00	1622.30	0.00	421.00	2502.59	0.00	1.54	53.1
4	S	451.60	1627.60	0.00	451.66	2518.52	0.00	1.54	53.1
5	S	230.60	691.90	0.00	230.41	2403.02	0.00	3.46	53.1
6	S	332.80	709.60	0.00	332.69	2456.54	0.00	3.44	53.1
7	S	356.70	1443.40	0.00	356.44	2468.95	0.00	1.71	53.1
8	S	354.80	1432.40	0.00	354.73	2468.05	0.00	1.72	53.1

METODO AGLI STATI LIMITE ULTIMI - DEFORMAZIONI UNITARIE ALLO STATO ULTIMO

ec max	Deform. unit. massima del conglomerato a compressione
x/d	Rapporto di duttilità [§ 4.1.2.1.2.1 NTC] deve essere < 0.45
Xc max	Ascissa in cm della fibra corrisp. a ec max (sistema rif. X,Y,O sez.)
Yc max	Ordinata in cm della fibra corrisp. a ec max (sistema rif. X,Y,O sez.)
es min	Deform. unit. minima nell'acciaio (negativa se di trazione)
Xs min	Ascissa in cm della barra corrisp. a es min (sistema rif. X,Y,O sez.)
Ys min	Ordinata in cm della barra corrisp. a es min (sistema rif. X,Y,O sez.)
es max	Deform. unit. massima nell'acciaio (positiva se di compress.)
Xs max	Ascissa in cm della barra corrisp. a es max (sistema rif. X,Y,O sez.)
Ys max	Ordinata in cm della barra corrisp. a es max (sistema rif. X,Y,O sez.)

N°Comb	ec max	x/d	Xc max	Yc max	es min	Xs min	Ys min	es max	Xs max	Ys max
1	0.00350	0.103	50.0	125.0	0.00070	45.0	115.5	-0.03058	-45.0	9.5
2	0.00350	0.104	50.0	125.0	0.00072	45.0	115.5	-0.03027	-45.0	9.5
3	0.00350	0.116	50.0	125.0	0.00101	45.0	115.5	-0.02675	-45.0	9.5
4	0.00350	0.117	50.0	125.0	0.00103	45.0	115.5	-0.02647	-45.0	9.5
5	0.00350	0.109	50.0	125.0	0.00086	45.0	115.5	-0.02857	-45.0	9.5
6	0.00350	0.113	50.0	125.0	0.00094	45.0	115.5	-0.02758	-45.0	9.5
7	0.00350	0.113	50.0	125.0	0.00096	45.0	115.5	-0.02735	-45.0	9.5
8	0.00350	0.113	50.0	125.0	0.00096	45.0	115.5	-0.02737	-45.0	9.5

POSIZIONE ASSE NEUTRO PER OGNI COMB. DI RESISTENZA

a, b, c	Coeff. a, b, c nell'eq. dell'asse neutro $aX+bY+c=0$ nel rif. X,Y,O gen.
x/d	Rapp. di duttilità (travi e solette)[§ 4.1.2.1.2.1 NTC]: deve essere < 0.45
C.Rid.	Coeff. di riduz. momenti per sola flessione in travi continue

N°Comb	a	b	c	x/d	C.Rid.
1	0.000000000	0.000295074	-0.033384304	0.103	0.700
2	0.000000000	0.000292353	-0.033044104	0.104	0.700
3	0.000000000	0.000261914	-0.029239242	0.116	0.700
4	0.000000000	0.000259515	-0.028939330	0.117	0.700
5	0.000000000	0.000277671	-0.031208818	0.109	0.700
6	0.000000000	0.000269112	-0.030138980	0.113	0.700
7	0.000000000	0.000267142	-0.029892783	0.113	0.700
8	0.000000000	0.000267286	-0.029910689	0.113	0.700

COMBINAZIONI RARE IN ESERCIZIO - MASSIME TENSIONI NORMALI ED APERTURA FESSURE (NTC/EC2)

Ver	S = comb. verificata/ N = comb. non verificata
Sc max	Massima tensione (positiva se di compressione) nel conglomerato [Mpa]
Xc max, Yc max	Ascissa, Ordinata [cm] del punto corrisp. a Sc max (sistema rif. X,Y,O)
Sf min	Minima tensione (negativa se di trazione) nell'acciaio [Mpa]
Xs min, Ys min	Ascissa, Ordinata [cm] della barra corrisp. a Sf min (sistema rif. X,Y,O)

GENERAL CONTRACTOR 		ALTA SORVEGLIANZA  GRUPPO FERROVIE DELLO STATO ITALIANE			
		Progetto	Lotto	Codifica	
		IN17	12	EI2CLVI1806001	A

N°Comb	Ver	Sc max	Xc max	Yc max	Sf min	Xs min	Ys min	Ac eff.	As eff.
1	S	5.20	-50.0	125.0	-162.7	-5.0	9.5	2350	53.1
2	S	3.13	-50.0	125.0	-86.6	-25.0	9.5	2350	53.1

COMBINAZIONI RARE IN ESERCIZIO - APERTURA FESSURE [§ 7.3.4 EC2]

Ver.	Esito della verifica
e1	Massima deformazione di trazione del cls. (in sezione fessurata, valutata in sezione fessurata)
e2	Minima deformazione di trazione del cls. (in sezione fessurata), valutata nella fibra più interna dell'area Ac eff
k1	= 0.8 per barre ad aderenza migliorata [eq.(7.11)EC2]
kt	= 0.4 per comb. quasi permanenti / = 0.6 per comb.frequenti [cfr. eq.(7.9)EC2]
k2	= $(e1 + e2)/(2 \cdot e1)$ [eq.(7.13)EC2]
k3	= 3.400 Coeff. in eq.(7.11) come da annessi nazionali
k4	= 0.425 Coeff. in eq.(7.11) come da annessi nazionali
Ø	Diametro [mm] equivalente delle barre tese comprese nell'area efficace Ac eff [eq.(7.11)EC2]
Cf	Copriferro [mm] netto calcolato con riferimento alla barra più tesa
e sm - e cm	Differenza tra le deformazioni medie di acciaio e calcestruzzo [(7.8)EC2 e (C4.1.7)NTC] Tra parentesi: valore minimo = 0.6 Smax / Es [(7.9)EC2 e (C4.1.8)NTC]
sr max	Massima distanza tra le fessure [mm]
wk	Apertura fessure in mm calcolata = $sr \max \cdot (e_sm - e_cm)$ [(7.8)EC2 e (C4.1.7)NTC]. Valore limite tra parentesi
Mx fess.	Componente momento di prima fessurazione intorno all'asse X [kNm]
My fess.	Componente momento di prima fessurazione intorno all'asse Y [kNm]

Comb.	Ver	e1	e2	k2	Ø	Cf	e sm - e cm	sr max	wk	Mx fess	My fess
1	S	-0.00091	0	0.867	26.0	82	0.00049 (0.00049)	618 0.302 (990.00)	1029.05	0.00	
2	S	-0.00049	0	0.862	26.0	82	0.00026 (0.00026)	616 0.160 (990.00)	1076.50	0.00	

COMBINAZIONI FREQUENTI IN ESERCIZIO - MASSIME TENSIONI NORMALI ED APERTURA FESSURE (NTC/EC2)

N°Comb	Ver	Sc max	Xc max	Yc max	Sf min	Xs min	Ys min	Ac eff.	As eff.
1	S	4.43	-50.0	125.0	-133.4	-45.0	9.5	2350	53.1
2	S	3.18	-50.0	125.0	-87.8	-35.0	9.5	2350	53.1

COMBINAZIONI FREQUENTI IN ESERCIZIO - APERTURA FESSURE [§ 7.3.4 EC2]

Comb.	Ver	e1	e2	k2	Ø	Cf	e sm - e cm	sr max	wk	Mx fess	My fess
1	S	-0.00075	0	0.866	26.0	37	0.00040 (0.00040)	465 0.186 (0.20)	1043.02	0.00	
2	S	-0.00049	0	0.862	26.0	82	0.00026 (0.00026)	616 0.162 (0.20)	1077.47	0.00	

COMBINAZIONI QUASI PERMANENTI IN ESERCIZIO - MASSIME TENSIONI NORMALI ED APERTURA FESSURE (NTC/EC2)

N°Comb	Ver	Sc max	Xc max	Yc max	Sf min	Xs min	Ys min	Ac eff.	As eff.
1	S	3.25	-50.0	125.0	-89.8	-25.0	9.5	2350	53.1

COMBINAZIONI QUASI PERMANENTI IN ESERCIZIO - APERTURA FESSURE [§ 7.3.4 EC2]

Comb.	Ver	e1	e2	k2	Ø	Cf	e sm - e cm	sr max	wk	Mx fess	My fess
1	S	-0.00051	0	0.862	26.0	82	0.00027 (0.00027)	616 0.166 (0.20)	1076.83	0.00	

GENERAL CONTRACTOR 	ALTA SORVEGLIANZA 			
	Progetto IN17	Lotto 12	Codifica EI2CLVI1806001	A

Sezione V4



Figura 74 – Sezione implementata in RC-SEC

DATI GENERALI SEZIONE GENERICA IN C.A.

NOME FILE SEZIONE: Muro andatore_V4

Descrizione Sezione:	
Metodo di calcolo resistenza:	Resistenze agli Stati Limite Ultimi
Tipologia sezione:	Sezione generica di Trave
Normativa di riferimento:	N.T.C.
Percorso sollecitazione:	A Sforzo Norm. costante
Condizioni Ambientali:	Molto aggressive
Riferimento Sforzi assegnati:	Assi x,y principali d'inerzia
Riferimento alla sismicità:	Zona non sismica

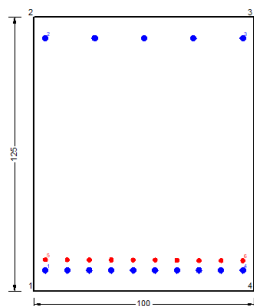
CARATTERISTICHE DI RESISTENZA DEI MATERIALI IMPIEGATI

CALCESTRUZZO -	Classe:	C32/40	
	Resis. compr. di progetto fcd:	18.130	MPa
	Def.unit. max resistenza ec2:	0.0020	
	Def.unit. ultima ecu:	0.0035	
	Diagramma tensione-deformaz.:	Parabola-Rettangolo	
	Modulo Elastico Normale Ec:	33346.0	MPa
	Resis. media a trazione fctm:	3.020	MPa
	Coeff. Omogen. S.L.E.:	15.00	
	Coeff. Omogen. S.L.E.:	15.00	
	Sc limite S.L.E. comb. Frequenti:	176.00	daN/cm ²
	Ap.Fessure limite S.L.E. comb. Frequenti:	0.200	mm
	Sc limite S.L.E. comb. Q.Permanenti:	0.00	Mpa
	Ap.Fess.limite S.L.E. comb. Q.Perm.:	0.200	mm
	ACCIAIO -	Tipo:	B450C
Resist. caratt. snervam. fyk:		450.00	MPa
Resist. caratt. rottura ftk:		450.00	MPa
Resist. snerv. di progetto fyd:		391.30	MPa
Resist. ultima di progetto ftd:		391.30	MPa
Deform. ultima di progetto Epu:		0.068	
Modulo Elastico Ef:		2000000	daN/cm ²
Diagramma tensione-deformaz.:		Bilineare finito	
Coeff. Aderenza istantaneo $\beta_1 \beta_2$:		1.00	
Coeff. Aderenza differito $\beta_1 \beta_2$:	0.50		
Sf limite S.L.E. Comb. Rare:	337.50	MPa	

GENERAL CONTRACTOR



ALTA SORVEGLIANZA



Progetto

Lotto

Codifica

IN17

12

EI2CLVI1806001

A

CARATTERISTICHE DOMINIO CONGLOMERATO

Forma del Dominio: Poligonale
 Classe Conglomerato: C32/40

N°vertice:	X [cm]	Y [cm]
1	-50.0	0.0
2	-50.0	125.0
3	50.0	125.0
4	50.0	0.0

DATI BARRE ISOLATE

N°Barra	X [cm]	Y [cm]	DiamØ[mm]
1	-45.0	9.5	26
2	-45.0	115.5	26
3	45.0	115.5	26
4	45.0	9.5	26
5	-45.0	14.5	20
6	45.0	14.0	20

DATI GENERAZIONI LINEARI DI BARRE

N°Gen. Numero assegnato alla singola generazione lineare di barre
 N°Barra Ini. Numero della barra iniziale cui si riferisce la generazione
 N°Barra Fin. Numero della barra finale cui si riferisce la generazione
 N°Barre Numero di barre generate equidistanti cui si riferisce la generazione
 Ø Diametro in mm delle barre della generazione

N°Gen.	N°Barra Ini.	N°Barra Fin.	N°Barre	Ø
1	1	4	8	26
2	2	3	3	26
3	5	6	8	20

CALCOLO DI RESISTENZA - SFORZI PER OGNI COMBINAZIONE ASSEGNATA

N Sforzo normale [kN] applicato nel Baric. (+ se di compressione)
 Mx Momento flettente [kNm] intorno all'asse x princ. d'inerzia con verso positivo se tale da comprimere il lembo sup. della sez.
 My Momento flettente [kNm] intorno all'asse y princ. d'inerzia con verso positivo se tale da comprimere il lembo destro della sez.
 Vy Componente del Taglio [kN] parallela all'asse princ.d'inerzia y
 Vx Componente del Taglio [kN] parallela all'asse princ.d'inerzia x

N°Comb.	N	Mx	My	Vy	Vx
1	-655.50	1012.70	0.00	0.00	0.00
2	-645.70	1016.60	0.00	0.00	0.00
3	-455.60	2571.60	0.00	0.00	0.00
4	-445.80	2575.50	0.00	0.00	0.00
5	-279.30	1083.80	0.00	0.00	0.00
6	-246.60	1097.10	0.00	0.00	0.00
7	-411.90	2222.20	0.00	0.00	0.00
8	-393.30	2213.20	0.00	0.00	0.00

<p>GENERAL CONTRACTOR</p> 	<p>ALTA SORVEGLIANZA</p> 								
	<table border="1" style="width: 100%;"> <tr> <td style="width: 25%;">Progetto</td> <td style="width: 25%;">Lotto</td> <td style="width: 25%;">Codifica</td> <td style="width: 25%;"></td> </tr> <tr> <td style="text-align: center;">IN17</td> <td style="text-align: center;">12</td> <td style="text-align: center;">EI2CLVI1806001</td> <td style="text-align: center;">A</td> </tr> </table>	Progetto	Lotto	Codifica		IN17	12	EI2CLVI1806001	A
Progetto	Lotto	Codifica							
IN17	12	EI2CLVI1806001	A						

COMB. RARE (S.L.E.) - SFORZI PER OGNI COMBINAZIONE ASSEGNATA

N Sforzo normale [kN] applicato nel Baricentro (+ se di compressione)
Mx Momento flettente [kNm] intorno all'asse x princ. d'inerzia (tra parentesi Mom.Fessurazione) con verso positivo se tale da comprimere il lembo superiore della sezione
My Momento flettente [kNm] intorno all'asse y princ. d'inerzia (tra parentesi Mom.Fessurazione) con verso positivo se tale da comprimere il lembo destro della sezione

N°Comb.	N	Mx	My
1	-287.50	1578.50	0.00
2	-195.80	918.90	0.00

COMB. FREQUENTI (S.L.E.) - SFORZI PER OGNI COMBINAZIONE ASSEGNATA

N Sforzo normale [kN] applicato nel Baricentro (+ se di compressione)
Mx Momento flettente [kNm] intorno all'asse x princ. d'inerzia (tra parentesi Mom.Fessurazione) con verso positivo se tale da comprimere il lembo superiore della sezione
My Momento flettente [kNm] intorno all'asse y princ. d'inerzia (tra parentesi Mom.Fessurazione) con verso positivo se tale da comprimere il lembo destro della sezione

N°Comb.	N	Mx	My
1	-218.50	1323.00 (1011.05)	0.00 (0.00)
2	-163.50	927.20 (1008.72)	0.00 (0.00)

COMB. QUASI PERMANENTI (S.L.E.) - SFORZI PER OGNI COMBINAZIONE ASSEGNATA

N Sforzo normale [kN] applicato nel Baricentro (+ se di compressione)
Mx Momento flettente [kNm] intorno all'asse x princ. d'inerzia (tra parentesi Mom.Fessurazione) con verso positivo se tale da comprimere il lembo superiore della sezione
My Momento flettente [kNm] intorno all'asse y princ. d'inerzia (tra parentesi Mom.Fessurazione) con verso positivo se tale da comprimere il lembo destro della sezione

N°Comb.	N	Mx	My
1	-115.40	937.80 (1019.91)	0.00 (0.00)

RISULTATI DEL CALCOLO

Sezione verificata per tutte le combinazioni assegnate

VERIFICHE DI RESISTENZA IN PRESSO-TENSO FLESSIONE ALLO STATO LIMITE ULTIMO

Ver S = combinazione verificata / N = combin. non verificata
N Sforzo normale assegnato [kN] nel baricentro B sezione cls.(positivo se di compressione)
Mx Componente del momento assegnato [kNm] riferito all'asse x princ. d'inerzia
My Componente del momento assegnato [kNm] riferito all'asse y princ. d'inerzia
N Res Sforzo normale resistente [kN] nel baricentro B sezione cls.(positivo se di compress.)
Mx Res Momento flettente resistente [kNm] riferito all'asse x princ. d'inerzia
My Res Momento flettente resistente [kNm] riferito all'asse y princ. d'inerzia
Mis.Sic. Misura sicurezza = rapporto vettoriale tra (N r,Mx Res,My Res) e (N,Mx,My)
Verifica positiva se tale rapporto risulta >=1.000
As Tesa Area armature trave [cm²] in zona tesa.

GENERAL CONTRACTOR 		ALTA SORVEGLIANZA 			
		Progetto	Lotto	Codifica	
		IN17	12	EI2CLVI1806001	A

N°Comb	Ver	N	Mx	My	N Res	Mx Res	My Res	Mis.Sic.	As Tesa
1	S	-655.50	1012.70	0.00	-655.61	3174.89	0.00	3.57	84.5
2	S	-645.70	1016.60	0.00	-645.65	3180.04	0.00	3.56	84.5
3	S	-455.60	2571.60	0.00	-455.43	3277.82	0.00	1.29	84.5
4	S	-445.80	2575.50	0.00	-445.99	3282.65	0.00	1.29	84.5
5	S	-279.30	1083.80	0.00	-279.05	3367.60	0.00	3.26	84.5
6	S	-246.60	1097.10	0.00	-246.79	3383.93	0.00	3.22	84.5
7	S	-411.90	2222.20	0.00	-411.70	3300.16	0.00	1.51	84.5
8	S	-393.30	2213.20	0.00	-393.22	3309.59	0.00	1.52	84.5

METODO AGLI STATI LIMITE ULTIMI - DEFORMAZIONI UNITARIE ALLO STATO ULTIMO

ec max	Deform. unit. massima del conglomerato a compressione
x/d	Rapporto di duttilità [§ 4.1.2.1.2.1 NTC] deve essere < 0.45
Xc max	Ascissa in cm della fibra corrisp. a ec max (sistema rif. X,Y,O sez.)
Yc max	Ordinata in cm della fibra corrisp. a ec max (sistema rif. X,Y,O sez.)
es min	Deform. unit. minima nell'acciaio (negativa se di trazione)
Xs min	Ascissa in cm della barra corrisp. a es min (sistema rif. X,Y,O sez.)
Ys min	Ordinata in cm della barra corrisp. a es min (sistema rif. X,Y,O sez.)
es max	Deform. unit. massima nell'acciaio (positiva se di compress.)
Xs max	Ascissa in cm della barra corrisp. a es max (sistema rif. X,Y,O sez.)
Ys max	Ordinata in cm della barra corrisp. a es max (sistema rif. X,Y,O sez.)

N°Comb	ec max	x/d	Xc max	Yc max	es min	Xs min	Ys min	es max	Xs max	Ys max
1	0.00350	0.121	50.0	125.0	0.00112	45.0	115.5	-0.02539	-45.0	9.5
2	0.00350	0.122	50.0	125.0	0.00113	45.0	115.5	-0.02530	-45.0	9.5
3	0.00350	0.129	50.0	125.0	0.00126	45.0	115.5	-0.02370	-45.0	9.5
4	0.00350	0.129	50.0	125.0	0.00127	45.0	115.5	-0.02363	-45.0	9.5
5	0.00350	0.136	50.0	125.0	0.00138	45.0	115.5	-0.02233	-45.0	9.5
6	0.00350	0.137	50.0	125.0	0.00140	45.0	115.5	-0.02208	-45.0	9.5
7	0.00350	0.130	50.0	125.0	0.00129	45.0	115.5	-0.02336	-45.0	9.5
8	0.00350	0.131	50.0	125.0	0.00130	45.0	115.5	-0.02321	-45.0	9.5

POSIZIONE ASSE NEUTRO PER OGNI COMB. DI RESISTENZA

a, b, c	Coeff. a, b, c nell'eq. dell'asse neutro $aX+bY+c=0$ nel rif. X,Y,O gen.
x/d	Rapp. di duttilità (travi e solette)[§ 4.1.2.1.2.1 NTC]: deve essere < 0.45
C.Rid.	Coeff. di riduz. momenti per sola flessione in travi continue

N°Comb	a	b	c	x/d	C.Rid.
1	0.000000000	0.000250096	-0.027762061	0.121	0.700
2	0.000000000	0.000249344	-0.027668058	0.122	0.700
3	0.000000000	0.000235522	-0.025940204	0.129	0.700
4	0.000000000	0.000234877	-0.025859630	0.129	0.700
5	0.000000000	0.000223597	-0.024449593	0.136	0.700
6	0.000000000	0.000221484	-0.024185491	0.137	0.700
7	0.000000000	0.000232514	-0.025564194	0.130	0.700
8	0.000000000	0.000231224	-0.025403047	0.131	0.700

COMBINAZIONI RARE IN ESERCIZIO - MASSIME TENSIONI NORMALI ED APERTURA FESSURE (NTC/EC2)

Ver	S = comb. verificata/ N = comb. non verificata
Sc max	Massima tensione (positiva se di compressione) nel conglomerato [Mpa]
Xc max, Yc max	Ascissa, Ordinata [cm] del punto corrisp. a Sc max (sistema rif. X,Y,O)
Sf min	Minima tensione (negativa se di trazione) nell'acciaio [Mpa]

GENERAL CONTRACTOR 		ALTA SORVEGLIANZA  GRUPPO FERROVIE DELLO STATO ITALIANE			
		Progetto	Lotto	Codifica	
		IN17	12	EI2CLVI1806001	A

Xs min, Ys min Ascissa, Ordinata [cm] della barra corrisp. a Sf min (sistema rif. X,Y,O)
 Ac eff. Area di calcestruzzo [cm²] in zona tesa considerata aderente alle barre
 As eff. Area barre [cm²] in zona tesa considerate efficaci per l'apertura delle fessure

N°Comb	Ver	Sc max	Xc max	Yc max	Sf min	Xs min	Ys min	Ac eff.	As eff.
1	S	6.51	50.0	125.0	-205.1	-45.0	9.5	2786	84.5
2	S	3.77	50.0	125.0	-120.9	-45.0	9.5	2786	84.5

COMBINAZIONI RARE IN ESERCIZIO - APERTURA FESSURE [§ 7.3.4 EC2]

Ver. La sezione viene assunta sempre fessurata anche nel caso in cui la trazione minima del calcestruzzo sia inferiore a f_{ctm}
 Esito della verifica
 e1 Massima deformazione di trazione del calcestruzzo, valutata in sezione fessurata
 e2 Minima deformazione di trazione del cls. (in sezione fessurata), valutata nella fibra più interna dell'area Ac eff
 k1 = 0.8 per barre ad aderenza migliorata [eq.(7.11)EC2]
 kt = 0.4 per comb. quasi permanenti / = 0.6 per comb.frequenti [cfr. eq.(7.9)EC2]
 k2 = $(e1 + e2)/(2 * e1)$ [eq.(7.13)EC2]
 k3 = 3.400 Coeff. in eq.(7.11) come da annessi nazionali
 k4 = 0.425 Coeff. in eq.(7.11) come da annessi nazionali
 Ø Diametro [mm] equivalente delle barre tese comprese nell'area efficace Ac eff [eq.(7.11)EC2]
 Cf Copriferro [mm] netto calcolato con riferimento alla barra più tesa
 e sm - e cm Differenza tra le deformazioni medie di acciaio e calcestruzzo [(7.8)EC2 e (C4.1.7)NTC]
 Tra parentesi: valore minimo = $0.6 S_{max} / E_s$ [(7.9)EC2 e (C4.1.8)NTC]
 sr max Massima distanza tra le fessure [mm]
 wk Apertura fessure in mm calcolata = $sr_{max} * (e_{sm} - e_{cm})$ [(7.8)EC2 e (C4.1.7)NTC]. Valore limite tra parentesi
 Mx fess. Componente momento di prima fessurazione intorno all'asse X [kNm]
 My fess. Componente momento di prima fessurazione intorno all'asse Y [kNm]

Comb.	Ver	e1	e2	k2	Ø	Cf	e sm - e cm	sr max	wk	Mx fess	My fess
1	S	-0.00115	0	0.842	23.4	37	0.00067 (0.00062)	346	0.233 (990.00)	1007.52	0.00
2	S	-0.00068	0	0.843	23.4	37	0.00036 (0.00036)	347	0.126 (990.00)	1001.14	0.00

COMBINAZIONI FREQUENTI IN ESERCIZIO - MASSIME TENSIONI NORMALI ED APERTURA FESSURE (NTC/EC2)

N°Comb	Ver	Sc max	Xc max	Yc max	Sf min	Xs min	Ys min	Ac eff.	As eff.
1	S	5.48	50.0	125.0	-170.7	-45.0	9.5	2786	84.5
2	S	3.83	50.0	125.0	-120.2	-45.0	9.5	2786	84.5

COMBINAZIONI FREQUENTI IN ESERCIZIO - APERTURA FESSURE [§ 7.3.4 EC2]

Comb.	Ver	e1	e2	k2	Ø	Cf	e sm - e cm	sr max	wk	Mx fess	My fess
1	S	-0.00096	0	0.841	23.4	37	0.00051 (0.00051)	346	0.177 (0.20)	1011.05	0.00
2	S	-0.00067	0	0.841	23.4	37	0.00036 (0.00036)	346	0.125 (0.20)	1008.72	0.00

COMBINAZIONI QUASI PERMANENTI IN ESERCIZIO - MASSIME TENSIONI NORMALI ED APERTURA FESSURE (NTC/EC2)

N°Comb	Ver	Sc max	Xc max	Yc max	Sf min	Xs min	Ys min	Ac eff.	As eff.
1	S	3.92	50.0	125.0	-118.8	-45.0	9.5	2786	84.5

COMBINAZIONI QUASI PERMANENTI IN ESERCIZIO - APERTURA FESSURE [§ 7.3.4 EC2]

Comb.	Ver	e1	e2	k2	Ø	Cf	e sm - e cm	sr max	wk	Mx fess	My fess
1	S	-0.00067	0	0.840	23.4	37	0.00036 (0.00036)	346	0.124 (0.20)	1019.91	0.00

GENERAL CONTRACTOR 	ALTA SORVEGLIANZA 			
	Progetto IN17	Lotto 12	Codifica EI2CLVI1806001	A

Sezione V5



Figura 75 – Sezione implementata in RC-SEC

DATI GENERALI SEZIONE GENERICA IN C.A.

NOME FILE SEZIONE: Muro andatore_V5

Descrizione Sezione:	
Metodo di calcolo resistenza:	Resistenze agli Stati Limite Ultimi
Tipologia sezione:	Sezione generica di Trave
Normativa di riferimento:	N.T.C.
Percorso sollecitazione:	A Sforzo Norm. costante
Condizioni Ambientali:	Molto aggressive
Riferimento Sforzi assegnati:	Assi x,y principali d'inerzia
Riferimento alla sismicità:	Zona non sismica

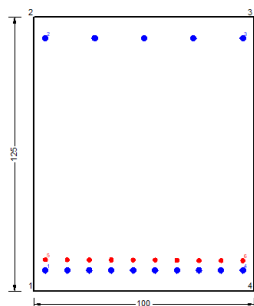
CARATTERISTICHE DI RESISTENZA DEI MATERIALI IMPIEGATI

CALCESTRUZZO -	Classe:	C32/40	
	Resis. compr. di progetto fcd:	18.130	MPa
	Def.unit. max resistenza ec2:	0.0020	
	Def.unit. ultima ecu:	0.0035	
	Diagramma tensione-deformaz.:	Parabola-Rettangolo	
	Modulo Elastico Normale Ec:	33346.0	MPa
	Resis. media a trazione fctm:	3.020	MPa
	Coeff. Omogen. S.L.E.:	15.00	
	Coeff. Omogen. S.L.E.:	15.00	
	Sc limite S.L.E. comb. Frequenti:	176.00	daN/cm ²
	Ap.Fessure limite S.L.E. comb. Frequenti:	0.200	mm
	Sc limite S.L.E. comb. Q.Permanenti:	0.00	Mpa
	Ap.Fess.limite S.L.E. comb. Q.Perm.:	0.200	mm
	ACCIAIO -	Tipo:	B450C
Resist. caratt. snervam. fyk:		450.00	MPa
Resist. caratt. rottura ftk:		450.00	MPa
Resist. snerv. di progetto fyd:		391.30	MPa
Resist. ultima di progetto ftd:		391.30	MPa
Deform. ultima di progetto Epu:		0.068	
Modulo Elastico Ef:		2000000	daN/cm ²
Diagramma tensione-deformaz.:		Bilineare finito	
Coeff. Aderenza istantaneo $\beta_1 \beta_2$:		1.00	
Coeff. Aderenza differito $\beta_1 \beta_2$:	0.50		
Sf limite S.L.E. Comb. Rare:	337.50	MPa	

GENERAL CONTRACTOR



ALTA SORVEGLIANZA



Progetto

Lotto

Codifica

IN17

12

EI2CLVI1806001

A

CARATTERISTICHE DOMINIO CONGLOMERATO

Forma del Dominio: Poligonale
 Classe Conglomerato: C32/40

N°vertice:	X [cm]	Y [cm]
1	-50.0	0.0
2	-50.0	125.0
3	50.0	125.0
4	50.0	0.0

DATI BARRE ISOLATE

N°Barra	X [cm]	Y [cm]	DiamØ[mm]
1	-45.0	9.5	26
2	-45.0	115.5	26
3	45.0	115.5	26
4	45.0	9.5	26
5	-45.0	14.5	20
6	45.0	14.5	20

DATI GENERAZIONI LINEARI DI BARRE

N°Gen. Numero assegnato alla singola generazione lineare di barre
 N°Barra Ini. Numero della barra iniziale cui si riferisce la generazione
 N°Barra Fin. Numero della barra finale cui si riferisce la generazione
 N°Barre Numero di barre generate equidistanti cui si riferisce la generazione
 Ø Diametro in mm delle barre della generazione

N°Gen.	N°Barra Ini.	N°Barra Fin.	N°Barre	Ø
1	1	4	8	26
2	2	3	3	26
3	5	6	8	20

CALCOLO DI RESISTENZA - SFORZI PER OGNI COMBINAZIONE ASSEGNATA

N Sforzo normale [kN] applicato nel Baric. (+ se di compressione)
 Mx Momento flettente [kNm] intorno all'asse x princ. d'inerzia con verso positivo se tale da comprimere il lembo sup. della sez.
 My Momento flettente [kNm] intorno all'asse y princ. d'inerzia con verso positivo se tale da comprimere il lembo destro della sez.
 Vy Componente del Taglio [kN] parallela all'asse princ.d'inerzia y
 Vx Componente del Taglio [kN] parallela all'asse princ.d'inerzia x

N°Comb.	N	Mx	My	Vy	Vx
1	-334.20	954.70	0.00	0.00	0.00
2	-305.20	957.50	0.00	0.00	0.00
3	-1.80	2371.00	0.00	0.00	0.00
4	27.20	2373.80	0.00	0.00	0.00
5	33.10	1007.80	0.00	0.00	0.00
6	129.70	1017.20	0.00	0.00	0.00
7	65.10	2102.50	0.00	0.00	0.00
8	35.30	2097.80	0.00	0.00	0.00

GENERAL CONTRACTOR 		ALTA SORVEGLIANZA 			
		Progetto	Lotto	Codifica	
		IN17	12	EI2CLVI1806001	A

COMB. RARE (S.L.E.) - SFORZI PER OGNI COMBINAZIONE ASSEGNATA

N	Sforzo normale [kN] applicato nel Baricentro (+ se di compressione)		
Mx	Momento flettente [kNm] intorno all'asse x princ. d'inerzia (tra parentesi Mom.Fessurazione) con verso positivo se tale da comprimere il lembo superiore della sezione		
My	Momento flettente [kNm] intorno all'asse y princ. d'inerzia (tra parentesi Mom.Fessurazione) con verso positivo se tale da comprimere il lembo destro della sezione		
N°Comb.	N	Mx	My
1	66.20	1493.20	0.00
2	82.90	868.90	0.00

COMB. FREQUENTI (S.L.E.) - SFORZI PER OGNI COMBINAZIONE ASSEGNATA

N	Sforzo normale [kN] applicato nel Baricentro (+ se di compressione)		
Mx	Momento flettente [kNm] intorno all'asse x princ. d'inerzia (tra parentesi Mom.Fessurazione) con verso positivo se tale da comprimere il lembo superiore della sezione		
My	Momento flettente [kNm] intorno all'asse y princ. d'inerzia (tra parentesi Mom.Fessurazione) con verso positivo se tale da comprimere il lembo destro della sezione		
N°Comb.	N	Mx	My
1	131.80	1149.70 (1072.48)	0.00 (0.00)
2	141.80	875.10 (1083.73)	0.00 (0.00)

COMB. QUASI PERMANENTI (S.L.E.) - SFORZI PER OGNI COMBINAZIONE ASSEGNATA

N	Sforzo normale [kN] applicato nel Baricentro (+ se di compressione)		
Mx	Momento flettente [kNm] intorno all'asse x princ. d'inerzia (tra parentesi Mom.Fessurazione) con verso positivo se tale da comprimere il lembo superiore della sezione		
My	Momento flettente [kNm] intorno all'asse y princ. d'inerzia (tra parentesi Mom.Fessurazione) con verso positivo se tale da comprimere il lembo destro della sezione		
N°Comb.	N	Mx	My
1	234.80	883.20 (1109.22)	0.00 (0.00)

RISULTATI DEL CALCOLO

Sezione verificata per tutte le combinazioni assegnate

VERIFICHE DI RESISTENZA IN PRESSO-TENSO FLESSIONE ALLO STATO LIMITE ULTIMO

Ver	S = combinazione verificata / N = combin. non verificata
N	Sforzo normale assegnato [kN] nel baricentro B sezione cls.(positivo se di compressione)
Mx	Componente del momento assegnato [kNm] riferito all'asse x princ. d'inerzia
My	Componente del momento assegnato [kNm] riferito all'asse y princ. d'inerzia
N Res	Sforzo normale resistente [kN] nel baricentro B sezione cls.(positivo se di compress.)
Mx Res	Momento flettente resistente [kNm] riferito all'asse x princ. d'inerzia
My Res	Momento flettente resistente [kNm] riferito all'asse y princ. d'inerzia
Mis.Sic.	Misura sicurezza = rapporto vettoriale tra (N r,Mx Res,My Res) e (N,Mx,My)
	Verifica positiva se tale rapporto risulta >=1.000
As Tesa	Area armature trave [cm ²] in zona tesa.

	Progetto	Lotto	Codifica	
	IN17	12	EI2CLVI1806001	A

N°Comb	Ver	N	Mx	My	N Res	Mx Res	My Res	Mis.Sic.	As Tesa
1	S	-334.20	954.70	0.00	-334.11	3336.59	0.00	3.75	84.5
2	S	-305.20	957.50	0.00	-305.33	3351.19	0.00	3.73	84.5
3	S	-1.80	2371.00	0.00	-1.86	3503.67	0.00	1.48	84.5
4	S	27.20	2373.80	0.00	26.96	3518.00	0.00	1.48	84.5
5	S	33.10	1007.80	0.00	33.04	3521.03	0.00	3.49	84.5
6	S	129.70	1017.20	0.00	129.98	3568.98	0.00	3.50	84.5
7	S	65.10	2102.50	0.00	64.89	3536.85	0.00	1.68	84.5
8	S	35.30	2097.80	0.00	35.47	3522.23	0.00	1.68	84.5

METODO AGLI STATI LIMITE ULTIMI - DEFORMAZIONI UNITARIE ALLO STATO ULTIMO

ec max	Deform. unit. massima del conglomerato a compressione
x/d	Rapporto di duttilità [§ 4.1.2.1.2.1 NTC] deve essere < 0.45
Xc max	Ascissa in cm della fibra corrisp. a ec max (sistema rif. X,Y,O sez.)
Yc max	Ordinata in cm della fibra corrisp. a ec max (sistema rif. X,Y,O sez.)
es min	Deform. unit. minima nell'acciaio (negativa se di trazione)
Xs min	Ascissa in cm della barra corrisp. a es min (sistema rif. X,Y,O sez.)
Ys min	Ordinata in cm della barra corrisp. a es min (sistema rif. X,Y,O sez.)
es max	Deform. unit. massima nell'acciaio (positiva se di compress.)
Xs max	Ascissa in cm della barra corrisp. a es max (sistema rif. X,Y,O sez.)
Ys max	Ordinata in cm della barra corrisp. a es max (sistema rif. X,Y,O sez.)

N°Comb	ec max	x/d	Xc max	Yc max	es min	Xs min	Ys min	es max	Xs max	Ys max
1	0.00350	0.133	50.0	125.0	0.00134	45.0	115.5	-0.02275	-45.0	9.5
2	0.00350	0.134	50.0	125.0	0.00136	45.0	115.5	-0.02253	-45.0	9.5
3	0.00350	0.147	50.0	125.0	0.00154	45.0	115.5	-0.02035	-45.0	9.5
4	0.00350	0.148	50.0	125.0	0.00155	45.0	115.5	-0.02015	-45.0	9.5
5	0.00350	0.148	50.0	125.0	0.00156	45.0	115.5	-0.02011	-45.0	9.5
6	0.00350	0.152	50.0	125.0	0.00161	45.0	115.5	-0.01948	-45.0	9.5
7	0.00350	0.150	50.0	125.0	0.00158	45.0	115.5	-0.01990	-45.0	9.5
8	0.00350	0.148	50.0	125.0	0.00156	45.0	115.5	-0.02010	-45.0	9.5

POSIZIONE ASSE NEUTRO PER OGNI COMB. DI RESISTENZA

a, b, c	Coeff. a, b, c nell'eq. dell'asse neutro $aX+bY+c=0$ nel rif. X,Y,O gen.
x/d	Rapp. di duttilità (travi e solette)[§ 4.1.2.1.2.1 NTC]: deve essere < 0.45
C.Rid.	Coeff. di riduz. momenti per sola flessione in travi continue

N°Comb	a	b	c	x/d	C.Rid.
1	0.000000000	0.000227249	-0.024906177	0.133	0.700
2	0.000000000	0.000225351	-0.024668932	0.134	0.700
3	0.000000000	0.000206479	-0.022309918	0.147	0.700
4	0.000000000	0.000204796	-0.022099532	0.148	0.700
5	0.000000000	0.000204438	-0.022054768	0.148	0.700
6	0.000000000	0.000198959	-0.021369893	0.152	0.700
7	0.000000000	0.000202576	-0.021822000	0.150	0.700
8	0.000000000	0.000204295	-0.022036863	0.148	0.700

COMBINAZIONI RARE IN ESERCIZIO - MASSIME TENSIONI NORMALI ED APERTURA FESSURE (NTC/EC2)

Ver	S = comb. verificata/ N = comb. non verificata
Sc max	Massima tensione (positiva se di compressione) nel conglomerato [Mpa]
Xc max, Yc max	Ascissa, Ordinata [cm] del punto corrisp. a Sc max (sistema rif. X,Y,O)
Sf min	Minima tensione (negativa se di trazione) nell'acciaio [Mpa]

GENERAL CONTRACTOR 		ALTA SORVEGLIANZA  GRUPPO FERROVIE DELLO STATO ITALIANE			
		Progetto	Lotto	Codifica	
		IN17	12	EI2CLVI1806001	A

Xs min, Ys min Ascissa, Ordinata [cm] della barra corrisp. a Sf min (sistema rif. X,Y,O)
 Ac eff. Area di calcestruzzo [cm²] in zona tesa considerata aderente alle barre
 As eff. Area barre [cm²] in zona tesa considerate efficaci per l'apertura delle fessure

N°Comb	Ver	Sc max	Xc max	Yc max	Sf min	Xs min	Ys min	Ac eff.	As eff.
1	S	6.45	-50.0	125.0	-176.2	-35.0	9.5	2795	84.5
2	S	3.79	-50.0	125.0	-100.2	-25.0	9.5	2750	84.5

COMBINAZIONI RARE IN ESERCIZIO - APERTURA FESSURE [§ 7.3.4 EC2]

Ver. La sezione viene assunta sempre fessurata anche nel caso in cui la trazione minima del calcestruzzo sia inferiore a f_{ctm}
 Esito della verifica
 e1 Massima deformazione di trazione del calcestruzzo, valutata in sezione fessurata
 e2 Minima deformazione di trazione del cls. (in sezione fessurata), valutata nella fibra più interna dell'area Ac eff
 k1 = 0.8 per barre ad aderenza migliorata [eq.(7.11)EC2]
 kt = 0.4 per comb. quasi permanenti / = 0.6 per comb.frequenti [cfr. eq.(7.9)EC2]
 k2 = $(e1 + e2)/(2 * e1)$ [eq.(7.13)EC2]
 k3 = 3.400 Coeff. in eq.(7.11) come da annessi nazionali
 k4 = 0.425 Coeff. in eq.(7.11) come da annessi nazionali
 Ø Diametro [mm] equivalente delle barre tese comprese nell'area efficace Ac eff [eq.(7.11)EC2]
 Cf Copriferro [mm] netto calcolato con riferimento alla barra più tesa
 e sm - e cm Differenza tra le deformazioni medie di acciaio e calcestruzzo [(7.8)EC2 e (C4.1.7)NTC]
 Tra parentesi: valore minimo = $0.6 S_{max} / E_s$ [(7.9)EC2 e (C4.1.8)NTC]
 sr max Massima distanza tra le fessure [mm]
 wk Apertura fessure in mm calcolata = $sr_{max} * (e_{sm} - e_{cm})$ [(7.8)EC2 e (C4.1.7)NTC]. Valore limite tra parentesi
 Mx fess. Componente momento di prima fessurazione intorno all'asse X [kNm]
 My fess. Componente momento di prima fessurazione intorno all'asse Y [kNm]

Comb.	Ver	e1	e2	k2	Ø	Cf	e sm - e cm	sr max	wk	Mx fess	My fess
1	S	-0.00099	0	0.835	23.4	82	0.00053 (0.00053)	498	0.263 (990.00)	1056.22	0.00
2	S	-0.00057	0	0.836	23.4	82	0.00030 (0.00030)	495	0.149 (990.00)	1067.98	0.00

COMBINAZIONI FREQUENTI IN ESERCIZIO - MASSIME TENSIONI NORMALI ED APERTURA FESSURE (NTC/EC2)

N°Comb	Ver	Sc max	Xc max	Yc max	Sf min	Xs min	Ys min	Ac eff.	As eff.
1	S	5.03	-50.0	125.0	-131.4	-45.0	9.5	2750	84.5
2	S	3.86	-50.0	125.0	-97.8	-25.0	9.5	2750	84.5

COMBINAZIONI FREQUENTI IN ESERCIZIO - APERTURA FESSURE [§ 7.3.4 EC2]

Comb.	Ver	e1	e2	k2	Ø	Cf	e sm - e cm	sr max	wk	Mx fess	My fess
1	S	-0.00074	0	0.836	23.4	37	0.00039 (0.00039)	342	0.135 (0.20)	1072.48	0.00
2	S	-0.00055	0	0.834	23.4	82	0.00029 (0.00029)	495	0.145 (0.20)	1083.73	0.00

COMBINAZIONI QUASI PERMANENTI IN ESERCIZIO - MASSIME TENSIONI NORMALI ED APERTURA FESSURE (NTC/EC2)

N°Comb	Ver	Sc max	Xc max	Yc max	Sf min	Xs min	Ys min	Ac eff.	As eff.
1	S	3.96	-50.0	125.0	-94.0	-25.0	9.5	2700	84.5

COMBINAZIONI QUASI PERMANENTI IN ESERCIZIO - APERTURA FESSURE [§ 7.3.4 EC2]

Comb.	Ver	e1	e2	k2	Ø	Cf	e sm - e cm	sr max	wk	Mx fess	My fess
1	S	-0.00053	0	0.833	23.4	82	0.00028 (0.00028)	491	0.138 (0.20)	1109.22	0.00

GENERAL CONTRACTOR 	ALTA SORVEGLIANZA 			
	Progetto IN17	Lotto 12	Codifica EI2CLVI1806001	A

Sezione V6



Figura 76 – Sezione implementata in RC-SEC

DATI GENERALI SEZIONE GENERICA IN C.A.

NOME FILE SEZIONE: Muro andatore_V6

Descrizione Sezione:	
Metodo di calcolo resistenza:	Resistenze agli Stati Limite Ultimi
Tipologia sezione:	Sezione generica di Trave
Normativa di riferimento:	N.T.C.
Percorso sollecitazione:	A Sforzo Norm. costante
Condizioni Ambientali:	Molto aggressive
Riferimento Sforzi assegnati:	Assi x,y principali d'inerzia
Riferimento alla sismicità:	Zona non sismica

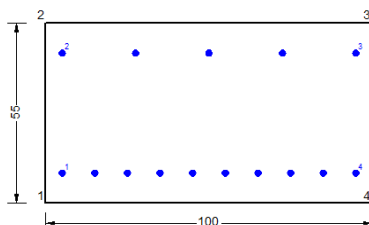
CARATTERISTICHE DI RESISTENZA DEI MATERIALI IMPIEGATI

CALCESTRUZZO -	Classe:	C32/40
	Resis. compr. di progetto fcd:	18.130 MPa
	Def.unit. max resistenza ec2:	0.0020
	Def.unit. ultima ecu:	0.0035
	Diagramma tensione-deformaz.:	Parabola-Rettangolo
	Modulo Elastico Normale Ec:	33346.0 MPa
	Resis. media a trazione fctm:	3.020 MPa
	Coeff. Omogen. S.L.E.:	15.00
	Coeff. Omogen. S.L.E.:	15.00
	Sc limite S.L.E. comb. Frequenti:	176.00 daN/cm ²
	Ap.Fessure limite S.L.E. comb. Frequenti:	0.200 mm
	Sc limite S.L.E. comb. Q.Permanenti:	0.00 Mpa
	Ap.Fess.limite S.L.E. comb. Q.Perm.:	0.200 mm
	ACCIAIO -	Tipo:
Resist. caratt. snervam. fyk:		450.00 MPa
Resist. caratt. rottura ftk:		450.00 MPa
Resist. snerv. di progetto fyd:		391.30 MPa
Resist. ultima di progetto ftd:		391.30 MPa
Deform. ultima di progetto Epu:		0.068
Modulo Elastico Ef		2000000 daN/cm ²
Diagramma tensione-deformaz.:		Bilineare finito
Coeff. Aderenza istantaneo $\beta_1 \cdot \beta_2$:		1.00
Coeff. Aderenza differito $\beta_1 \cdot \beta_2$:		0.50
Sf limite S.L.E. Comb. Rare:	337.50 MPa	

CARATTERISTICHE DOMINIO CONGLOMERATO

Forma del Dominio:	Poligonale
Classe Conglomerato:	C32/40

GENERAL CONTRACTOR 		ALTA SORVEGLIANZA 			
		Progetto	Lotto	Codifica	
		IN17	12	EI2CLVI1806001	A

N°vertice:	X [cm]	Y [cm]
1	-50.0	0.0
2	-50.0	55.0
3	50.0	55.0
4	50.0	0.0

DATI BARRE ISOLATE

N°Barra	X [cm]	Y [cm]	DiamØ[mm]
1	-45.0	9.2	20
2	-45.0	45.8	20
3	45.0	45.8	20
4	45.0	9.2	20

DATI GENERAZIONI LINEARI DI BARRE

N°Gen. Numero assegnato alla singola generazione lineare di barre
 N°Barra Ini. Numero della barra iniziale cui si riferisce la generazione
 N°Barra Fin. Numero della barra finale cui si riferisce la generazione
 N°Barre Numero di barre generate equidistanti cui si riferisce la generazione
 Ø Diametro in mm delle barre della generazione

N°Gen.	N°Barra Ini.	N°Barra Fin.	N°Barre	Ø
1	1	4	8	20
2	2	3	3	20

CALCOLO DI RESISTENZA - SFORZI PER OGNI COMBINAZIONE ASSEGNATA

N Sforzo normale [kN] applicato nel Baric. (+ se di compressione)
 Mx Momento flettente [kNm] intorno all'asse x princ. d'inerzia con verso positivo se tale da comprimere il lembo sup. della sez.
 My Momento flettente [kNm] intorno all'asse y princ. d'inerzia con verso positivo se tale da comprimere il lembo destro della sez.
 Vy Componente del Taglio [kN] parallela all'asse princ.d'inerzia y
 Vx Componente del Taglio [kN] parallela all'asse princ.d'inerzia x

N°Comb.	N	Mx	My	Vy	Vx
1	252.00	8.90	0.00	0.00	0.00
2	260.60	8.30	0.00	0.00	0.00
3	204.00	-101.80	0.00	0.00	0.00
4	212.50	-102.30	0.00	0.00	0.00
5	146.40	-34.80	0.00	0.00	0.00
6	174.90	-36.60	0.00	0.00	0.00
7	216.90	-75.00	0.00	0.00	0.00
8	215.80	-75.30	0.00	0.00	0.00

COMB. RARE (S.L.E.) - SFORZI PER OGNI COMBINAZIONE ASSEGNATA

N Sforzo normale [kN] applicato nel Baricentro (+ se di compressione)
 Mx Momento flettente [kNm] intorno all'asse x princ. d'inerzia (tra parentesi Mom.Fessurazione) con verso positivo se tale da comprimere il lembo superiore della sezione
 My Momento flettente [kNm] intorno all'asse y princ. d'inerzia (tra parentesi Mom.Fessurazione) con verso positivo se tale da comprimere il lembo destro della sezione

GENERAL CONTRACTOR



ALTA SORVEGLIANZA



	Progetto	Lotto	Codifica	
	IN17	12	EI2CLVI1806001	A

N°Comb.	N	Mx	My
1	154.80	-54.30	0.00
2	142.50	-28.60	0.00

COMB. FREQUENTI (S.L.E.) - SFORZI PER OGNI COMBINAZIONE ASSEGNATA

N Sforzo normale [kN] applicato nel Baricentro (+ se di compressione)
Mx Momento flettente [kNm] intorno all'asse x princ. d'inerzia (tra parentesi Mom.Fessurazione) con verso positivo se tale da comprimere il lembo superiore della sezione
My Momento flettente [kNm] intorno all'asse y princ. d'inerzia (tra parentesi Mom.Fessurazione) con verso positivo se tale da comprimere il lembo destro della sezione

N°Comb.	N	Mx	My
1	133.80	-51.30 (-234.39)	0.00 (0.00)
2	126.50	-35.90 (-267.28)	0.00 (0.00)

COMB. QUASI PERMANENTI (S.L.E.) - SFORZI PER OGNI COMBINAZIONE ASSEGNATA

N Sforzo normale [kN] applicato nel Baricentro (+ se di compressione)
Mx Momento flettente [kNm] intorno all'asse x princ. d'inerzia (tra parentesi Mom.Fessurazione) con verso positivo se tale da comprimere il lembo superiore della sezione
My Momento flettente [kNm] intorno all'asse y princ. d'inerzia (tra parentesi Mom.Fessurazione) con verso positivo se tale da comprimere il lembo destro della sezione

N°Comb.	N	Mx	My
1	101.90	-46.30 (-222.22)	0.00 (0.00)

RISULTATI DEL CALCOLO

Sezione verificata per tutte le combinazioni assegnate

VERIFICHE DI RESISTENZA IN PRESSO-TENSO FLESSIONE ALLO STATO LIMITE ULTIMO

Ver S = combinazione verificata / N = combin. non verificata
N Sforzo normale assegnato [kN] nel baricentro B sezione cls.(positivo se di compressione)
Mx Componente del momento assegnato [kNm] riferito all'asse x princ. d'inerzia
My Componente del momento assegnato [kNm] riferito all'asse y princ. d'inerzia
N Res Sforzo normale resistente [kN] nel baricentro B sezione cls.(positivo se di compress.)
Mx Res Momento flettente resistente [kNm] riferito all'asse x princ. d'inerzia
My Res Momento flettente resistente [kNm] riferito all'asse y princ. d'inerzia
Mis.Sic. Misura sicurezza = rapporto vettoriale tra (N r,Mx Res,My Res) e (N,Mx,My)
Verifica positiva se tale rapporto risulta ≥ 1.000
As Tesa Area armature trave [cm²] in zona tesa.

N°Comb	Ver	N	Mx	My	N Res	Mx Res	My Res	Mis.Sic.	As Tesa
1	S	252.00	8.90	0.00	251.79	569.53	0.00	50.62	31.4
2	S	260.60	8.30	0.00	260.59	571.21	0.00	53.21	31.4
3	S	204.00	-101.80	0.00	203.83	-330.99	0.00	3.30	47.1
4	S	212.50	-102.30	0.00	212.32	-332.61	0.00	3.30	47.1
5	S	146.40	-34.80	0.00	146.41	-320.00	0.00	9.54	47.1
6	S	174.90	-36.60	0.00	174.82	-325.44	0.00	9.27	47.1
7	S	216.90	-75.00	0.00	216.94	-333.49	0.00	4.54	47.1
8	S	215.80	-75.30	0.00	215.78	-333.27	0.00	4.52	47.1

GENERAL CONTRACTOR 		ALTA SORVEGLIANZA 		
	Progetto IN17	Lotto 12	Codifica EI2CLVI1806001	A

METODO AGLI STATI LIMITE ULTIMI - DEFORMAZIONI UNITARIE ALLO STATO ULTIMO

ec max	Deform. unit. massima del conglomerato a compressione
x/d	Rapporto di duttilità [§ 4.1.2.1.2.1 NTC] deve essere < 0.45
Xc max	Ascissa in cm della fibra corrisp. a ec max (sistema rif. X,Y,O sez.)
Yc max	Ordinata in cm della fibra corrisp. a ec max (sistema rif. X,Y,O sez.)
es min	Deform. unit. minima nell'acciaio (negativa se di trazione)
Xs min	Ascissa in cm della barra corrisp. a es min (sistema rif. X,Y,O sez.)
Ys min	Ordinata in cm della barra corrisp. a es min (sistema rif. X,Y,O sez.)
es max	Deform. unit. massima nell'acciaio (positiva se di compress.)
Xs max	Ascissa in cm della barra corrisp. a es max (sistema rif. X,Y,O sez.)
Ys max	Ordinata in cm della barra corrisp. a es max (sistema rif. X,Y,O sez.)

N°Comb	ec max	x/d	Xc max	Yc max	es min	Xs min	Ys min	es max	Xs max	Ys max
1	0.00350	0.212	-50.0	55.0	0.00018	-45.0	45.8	-0.01302	-45.0	9.2
2	0.00350	0.213	-50.0	55.0	0.00019	-45.0	45.8	-0.01295	-45.0	9.2
3	0.00350	0.173	-50.0	0.0	-0.00055	-45.0	9.2	-0.01668	45.0	45.8
4	0.00350	0.174	-50.0	0.0	-0.00054	-45.0	9.2	-0.01664	45.0	45.8
5	0.00350	0.171	-50.0	0.0	-0.00062	-45.0	9.2	-0.01699	45.0	45.8
6	0.00350	0.172	-50.0	0.0	-0.00059	-45.0	9.2	-0.01684	45.0	45.8
7	0.00350	0.174	-50.0	0.0	-0.00054	-45.0	9.2	-0.01661	45.0	45.8
8	0.00350	0.174	-50.0	0.0	-0.00054	-45.0	9.2	-0.01662	45.0	45.8

POSIZIONE ASSE NEUTRO PER OGNI COMB. DI RESISTENZA

a, b, c	Coeff. a, b, c nell'eq. dell'asse neutro $aX+bY+c=0$ nel rif. X,Y,O gen.
x/d	Rapp. di duttilità (travi e solette)[§ 4.1.2.1.2.1 NTC]: deve essere < 0.45
C.Rid.	Coeff. di riduz. momenti per sola flessione in travi continue

N°Comb	a	b	c	x/d	C.Rid.
1	0.000000000	0.000360608	-0.016333438	0.212	0.705
2	0.000000000	0.000359247	-0.016258583	0.213	0.706
3	0.000000000	-0.000440635	0.003500000	0.173	0.700
4	0.000000000	-0.000439637	0.003500000	0.174	0.700
5	0.000000000	-0.000447349	0.003500000	0.171	0.700
6	0.000000000	-0.000444038	0.003500000	0.172	0.700
7	0.000000000	-0.000439093	0.003500000	0.174	0.700
8	0.000000000	-0.000439229	0.003500000	0.174	0.700

COMBINAZIONI RARE IN ESERCIZIO - MASSIME TENSIONI NORMALI ED APERTURA FESSURE (NTC/EC2)

Ver	S = comb. verificata/ N = comb. non verificata
Sc max	Massima tensione (positiva se di compressione) nel conglomerato [Mpa]
Xc max, Yc max	Ascissa, Ordinata [cm] del punto corrisp. a Sc max (sistema rif. X,Y,O)
Sf min	Minima tensione (negativa se di trazione) nell'acciaio [Mpa]
Xs min, Ys min	Ascissa, Ordinata [cm] della barra corrisp. a Sf min (sistema rif. X,Y,O)
Ac eff.	Area di calcestruzzo [cm²] in zona tesa considerata aderente alle barre
As eff.	Area barre [cm²] in zona tesa considerate efficaci per l'apertura delle fessure

N°Comb	Ver	Sc max	Xc max	Yc max	Sf min	Xs min	Ys min	Ac eff.	As eff.
1	S	1.77	50.0	0.0	-36.9	-22.5	45.8	1198	15.7
2	S	0.83	-50.0	0.0	-6.3	0.0	45.8	1048	15.7

COMBINAZIONI RARE IN ESERCIZIO - APERTURA FESSURE [§ 7.3.4 EC2]

La sezione viene assunta sempre fessurata anche nel caso in cui la trazione minima del calcestruzzo sia inferiore a f_{ctm}

GENERAL CONTRACTOR



ALTA SORVEGLIANZA



	Progetto	Lotto	Codifica	
	IN17	12	EI2CLVI1806001	A

Ver.	Esito della verifica
e1	Massima deformazione di trazione del calcestruzzo, valutata in sezione fessurata
e2	Minima deformazione di trazione del cls. (in sezione fessurata), valutata nella fibra più interna dell'area Ac eff
k1	= 0.8 per barre ad aderenza migliorata [eq.(7.11)EC2]
kt	= 0.4 per comb. quasi permanenti / = 0.6 per comb.frequenti [cfr. eq.(7.9)EC2]
k2	= (e1 + e2)/(2*e1) [eq.(7.13)EC2]
k3	= 3.400 Coeff. in eq.(7.11) come da annessi nazionali
k4	= 0.425 Coeff. in eq.(7.11) come da annessi nazionali
Ø	Diametro [mm] equivalente delle barre tese comprese nell'area efficace Ac eff [eq.(7.11)EC2]
Cf	Copriferro [mm] netto calcolato con riferimento alla barra più tesa
e sm - e cm	Differenza tra le deformazioni medie di acciaio e calcestruzzo [(7.8)EC2 e (C4.1.7)NTC] Tra parentesi: valore minimo = 0.6 Smax / Es [(7.9)EC2 e (C4.1.8)NTC]
sr max	Massima distanza tra le fessure [mm]
wk	Apertura fessure in mm calcolata = sr max*(e_sm - e_cm) [(7.8)EC2 e (C4.1.7)NTC]. Valore limite tra parentesi
Mx fess.	Componente momento di prima fessurazione intorno all'asse X [kNm]
My fess.	Componente momento di prima fessurazione intorno all'asse Y [kNm]

Comb.	Ver	e1	e2	k2	Ø	Cf	e sm - e cm	sr max	wk	Mx fess	My fess
1	S	-0.00025	0	0.836	20.0	82	0.00011 (0.00011)	712	0.079 (990.00)	-242.29	0.00
2	S	-0.00005	0	0.793	20.0	82	0.00002 (0.00002)	638	0.012 (990.00)	-344.26	0.00

COMBINAZIONI FREQUENTI IN ESERCIZIO - MASSIME TENSIONI NORMALI ED APERTURA FESSURE (NTC/EC2)

N°Comb	Ver	Sc max	Xc max	Yc max	Sf min	Xs min	Ys min	Ac eff.	As eff.
1	S	1.69	50.0	0.0	-38.3	0.0	45.8	1198	15.7
2	S	1.13	50.0	0.0	-18.2	0.0	45.8	1098	15.7

COMBINAZIONI FREQUENTI IN ESERCIZIO - APERTURA FESSURE [§ 7.3.4 EC2]

Comb.	Ver	e1	e2	k2	Ø	Cf	e sm - e cm	sr max	wk	Mx fess	My fess
1	S	-0.00026	0	0.840	20.0	82	0.00011 (0.00011)	714	0.082 (0.20)	-234.39	0.00
2	S	-0.00013	0	0.837	20.0	82	0.00005 (0.00005)	677	0.037 (0.20)	-267.28	0.00

COMBINAZIONI QUASI PERMANENTI IN ESERCIZIO - MASSIME TENSIONI NORMALI ED APERTURA FESSURE (NTC/EC2)

N°Comb	Ver	Sc max	Xc max	Yc max	Sf min	Xs min	Ys min	Ac eff.	As eff.
1	S	1.56	50.0	0.0	-39.9	-45.0	45.8	1248	15.7

COMBINAZIONI QUASI PERMANENTI IN ESERCIZIO - APERTURA FESSURE [§ 7.3.4 EC2]

Comb.	Ver	e1	e2	k2	Ø	Cf	e sm - e cm	sr max	wk	Mx fess	My fess
1	S	-0.00026	0	0.839	20.0	40	0.00012 (0.00012)	589	0.071 (0.20)	-222.22	0.00

GENERAL CONTRACTOR 	ALTA SORVEGLIANZA 			
	Progetto IN17	Lotto 12	Codifica EI2CLVI1806001	A

Sezione V7



Figura 77 – Sezione implementata in RC-SEC

DATI GENERALI SEZIONE GENERICA IN C.A.

NOME FILE SEZIONE: Muro andatore_V7

Descrizione Sezione:	
Metodo di calcolo resistenza:	Resistenze agli Stati Limite Ultimi
Tipologia sezione:	Sezione generica di Trave
Normativa di riferimento:	N.T.C.
Percorso sollecitazione:	A Sforzo Norm. costante
Condizioni Ambientali:	Molto aggressive
Riferimento Sforzi assegnati:	Assi x,y principali d'inerzia
Riferimento alla sismicità:	Zona non sismica

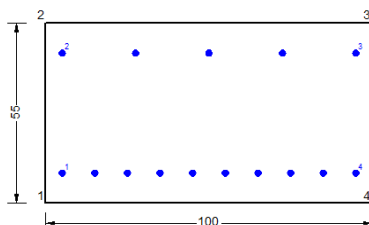
CARATTERISTICHE DI RESISTENZA DEI MATERIALI IMPIEGATI

CALCESTRUZZO -	Classe:	C32/40
	Resis. compr. di progetto fcd:	18.130 MPa
	Def.unit. max resistenza ec2:	0.0020
	Def.unit. ultima ecu:	0.0035
	Diagramma tensione-deformaz.:	Parabola-Rettangolo
	Modulo Elastico Normale Ec:	33346.0 MPa
	Resis. media a trazione fctm:	3.020 MPa
	Coeff. Omogen. S.L.E.:	15.00
	Coeff. Omogen. S.L.E.:	15.00
	Sc limite S.L.E. comb. Frequenti:	176.00 daN/cm ²
	Ap.Fessure limite S.L.E. comb. Frequenti:	0.200 mm
	Sc limite S.L.E. comb. Q.Permanenti:	0.00 Mpa
	Ap.Fess.limite S.L.E. comb. Q.Perm.:	0.200 mm
	ACCIAIO -	Tipo:
Resist. caratt. snervam. fyk:		450.00 MPa
Resist. caratt. rottura ftk:		450.00 MPa
Resist. snerv. di progetto fyd:		391.30 MPa
Resist. ultima di progetto ftd:		391.30 MPa
Deform. ultima di progetto Epu:		0.068
Modulo Elastico Ef		2000000 daN/cm ²
Diagramma tensione-deformaz.:		Bilineare finito
Coeff. Aderenza istantaneo $\beta_1 \cdot \beta_2$:		1.00
Coeff. Aderenza differito $\beta_1 \cdot \beta_2$:		0.50
Sf limite S.L.E. Comb. Rare:	337.50 MPa	

CARATTERISTICHE DOMINIO CONGLOMERATO

Forma del Dominio:	Poligonale
Classe Conglomerato:	C32/40

GENERAL CONTRACTOR 		ALTA SORVEGLIANZA 			
		Progetto	Lotto	Codifica	
		IN17	12	EI2CLVI1806001	A

N°vertice:	X [cm]	Y [cm]
1	-50.0	0.0
2	-50.0	55.0
3	50.0	55.0
4	50.0	0.0

DATI BARRE ISOLATE

N°Barra	X [cm]	Y [cm]	DiamØ[mm]
1	-45.0	9.2	20
2	-45.0	45.8	20
3	45.0	45.8	20
4	45.0	9.2	20

DATI GENERAZIONI LINEARI DI BARRE

N°Gen. Numero assegnato alla singola generazione lineare di barre
 N°Barra Ini. Numero della barra iniziale cui si riferisce la generazione
 N°Barra Fin. Numero della barra finale cui si riferisce la generazione
 N°Barre Numero di barre generate equidistanti cui si riferisce la generazione
 Ø Diametro in mm delle barre della generazione

N°Gen.	N°Barra Ini.	N°Barra Fin.	N°Barre	Ø
1	1	4	8	20
2	2	3	3	20

CALCOLO DI RESISTENZA - SFORZI PER OGNI COMBINAZIONE ASSEGNATA

N Sforzo normale [kN] applicato nel Baric. (+ se di compressione)
 Mx Momento flettente [kNm] intorno all'asse x princ. d'inerzia con verso positivo se tale da comprimere il lembo sup. della sez.
 My Momento flettente [kNm] intorno all'asse y princ. d'inerzia con verso positivo se tale da comprimere il lembo destro della sez.
 Vy Componente del Taglio [kN] parallela all'asse princ.d'inerzia y
 Vx Componente del Taglio [kN] parallela all'asse princ.d'inerzia x

N°Comb.	N	Mx	My	Vy	Vx
1	69.40	45.10	0.00	0.00	0.00
2	73.60	45.00	0.00	0.00	0.00
3	61.40	178.60	0.00	0.00	0.00
4	65.60	178.40	0.00	0.00	0.00
5	52.00	51.50	0.00	0.00	0.00
6	66.10	51.00	0.00	0.00	0.00
7	85.20	90.20	0.00	0.00	0.00
8	86.90	90.00	0.00	0.00	0.00

COMB. RARE (S.L.E.) - SFORZI PER OGNI COMBINAZIONE ASSEGNATA

N Sforzo normale [kN] applicato nel Baricentro (+ se di compressione)
 Mx Momento flettente [kNm] intorno all'asse x princ. d'inerzia (tra parentesi Mom.Fessurazione) con verso positivo se tale da comprimere il lembo superiore della sezione
 My Momento flettente [kNm] intorno all'asse y princ. d'inerzia (tra parentesi Mom.Fessurazione) con verso positivo se tale da comprimere il lembo destro della sezione

GENERAL CONTRACTOR 		ALTA SORVEGLIANZA 		
		Progetto	Lotto	Codifica
		IN17	12	EI2CLVI1806001
				A

N°Comb.	N	Mx	My
1	61.80	61.80	0.00
2	68.70	13.50	0.00

COMB. FREQUENTI (S.L.E.) - SFORZI PER OGNI COMBINAZIONE ASSEGNATA

N Sforzo normale [kN] applicato nel Baricentro (+ se di compressione)
Mx Momento flettente [kNm] intorno all'asse x princ. d'inerzia (tra parentesi Mom.Fessurazione) con verso positivo se tale da comprimere il lembo superiore della sezione
My Momento flettente [kNm] intorno all'asse y princ. d'inerzia (tra parentesi Mom.Fessurazione) con verso positivo se tale da comprimere il lembo destro della sezione

N°Comb.	N	Mx	My
1	57.60	42.30 (208.17)	0.00 (0.00)
2	61.80	13.30 (314.83)	0.00 (0.00)

COMB. QUASI PERMANENTI (S.L.E.) - SFORZI PER OGNI COMBINAZIONE ASSEGNATA

N Sforzo normale [kN] applicato nel Baricentro (+ se di compressione)
Mx Momento flettente [kNm] intorno all'asse x princ. d'inerzia (tra parentesi Mom.Fessurazione) con verso positivo se tale da comprimere il lembo superiore della sezione
My Momento flettente [kNm] intorno all'asse y princ. d'inerzia (tra parentesi Mom.Fessurazione) con verso positivo se tale da comprimere il lembo destro della sezione

N°Comb.	N	Mx	My
1	50.30	13.20 (278.51)	0.00 (0.00)

RISULTATI DEL CALCOLO

Sezione verificata per tutte le combinazioni assegnate

VERIFICHE DI RESISTENZA IN PRESSO-TENSO FLESSIONE ALLO STATO LIMITE ULTIMO

Ver S = combinazione verificata / N = combin. non verificata
N Sforzo normale assegnato [kN] nel baricentro B sezione cls.(positivo se di compressione)
Mx Componente del momento assegnato [kNm] riferito all'asse x princ. d'inerzia
My Componente del momento assegnato [kNm] riferito all'asse y princ. d'inerzia
N Res Sforzo normale resistente [kN] nel baricentro B sezione cls.(positivo se di compress.)
Mx Res Momento flettente resistente [kNm] riferito all'asse x princ. d'inerzia
My Res Momento flettente resistente [kNm] riferito all'asse y princ. d'inerzia
Mis.Sic. Misura sicurezza = rapporto vettoriale tra (N r,Mx Res,My Res) e (N,Mx,My)
Verifica positiva se tale rapporto risulta >=1.000
As Tesa Area armature trave [cm²] in zona tesa.

N°Comb	Ver	N	Mx	My	N Res	Mx Res	My Res	Mis.Sic.	As Tesa
1	S	69.40	45.10	0.00	69.41	534.70	0.00	11.70	31.4
2	S	73.60	45.00	0.00	73.40	535.46	0.00	11.73	31.4
3	S	61.40	178.60	0.00	61.42	533.16	0.00	2.98	31.4
4	S	65.60	178.40	0.00	65.42	533.93	0.00	2.99	31.4
5	S	52.00	51.50	0.00	52.25	531.40	0.00	10.23	31.4
6	S	66.10	51.00	0.00	65.99	534.04	0.00	10.36	31.4
7	S	85.20	90.20	0.00	85.30	537.75	0.00	5.92	31.4
8	S	86.90	90.00	0.00	86.99	538.08	0.00	5.93	31.4

GENERAL CONTRACTOR 		ALTA SORVEGLIANZA 			
		Progetto	Lotto	Codifica	
		IN17	12	EI2CLVI1806001	A

METODO AGLI STATI LIMITE ULTIMI - DEFORMAZIONI UNITARIE ALLO STATO ULTIMO

ec max	Deform. unit. massima del conglomerato a compressione
x/d	Rapporto di duttilità [§ 4.1.2.1.2.1 NTC] deve essere < 0.45
Xc max	Ascissa in cm della fibra corrisp. a ec max (sistema rif. X,Y,O sez.)
Yc max	Ordinata in cm della fibra corrisp. a ec max (sistema rif. X,Y,O sez.)
es min	Deform. unit. minima nell'acciaio (negativa se di trazione)
Xs min	Ascissa in cm della barra corrisp. a es min (sistema rif. X,Y,O sez.)
Ys min	Ordinata in cm della barra corrisp. a es min (sistema rif. X,Y,O sez.)
es max	Deform. unit. massima nell'acciaio (positiva se di compress.)
Xs max	Ascissa in cm della barra corrisp. a es max (sistema rif. X,Y,O sez.)
Ys max	Ordinata in cm della barra corrisp. a es max (sistema rif. X,Y,O sez.)

N°Comb	ec max	x/d	Xc max	Yc max	es min	Xs min	Ys min	es max	Xs max	Ys max
1	0.00350	0.197	-50.0	55.0	-0.00008	-45.0	45.8	-0.01430	-45.0	9.2
2	0.00350	0.197	-50.0	55.0	-0.00007	-45.0	45.8	-0.01427	-45.0	9.2
3	0.00350	0.196	-50.0	55.0	-0.00009	-45.0	45.8	-0.01436	-45.0	9.2
4	0.00350	0.196	-50.0	55.0	-0.00008	-45.0	45.8	-0.01433	-45.0	9.2
5	0.00350	0.195	-50.0	55.0	-0.00010	-45.0	45.8	-0.01442	-45.0	9.2
6	0.00350	0.196	-50.0	55.0	-0.00008	-45.0	45.8	-0.01432	-45.0	9.2
7	0.00350	0.198	-50.0	55.0	-0.00005	-45.0	45.8	-0.01418	-45.0	9.2
8	0.00350	0.198	-50.0	55.0	-0.00005	-45.0	45.8	-0.01417	-45.0	9.2

POSIZIONE ASSE NEUTRO PER OGNI COMB. DI RESISTENZA

a, b, c	Coeff. a, b, c nell'eq. dell'asse neutro $aX+bY+c=0$ nel rif. X,Y,O gen.
x/d	Rapp. di duttilità (travi e solette)[§ 4.1.2.1.2.1 NTC]: deve essere < 0.45
C.Rid.	Coeff. di riduz. momenti per sola flessione in travi continue

N°Comb	a	b	c	x/d	C.Rid.
1	0.000000000	0.000388645	-0.017875459	0.197	0.700
2	0.000000000	0.000388010	-0.017840526	0.197	0.700
3	0.000000000	0.000389915	-0.017945324	0.196	0.700
4	0.000000000	0.000389280	-0.017910391	0.196	0.700
5	0.000000000	0.000391367	-0.018025169	0.195	0.700
6	0.000000000	0.000389189	-0.017905401	0.196	0.700
7	0.000000000	0.000386104	-0.017735729	0.198	0.700
8	0.000000000	0.000385832	-0.017720758	0.198	0.700

COMBINAZIONI RARE IN ESERCIZIO - MASSIME TENSIONI NORMALI ED APERTURA FESSURE (NTC/EC2)

Ver	S = comb. verificata/ N = comb. non verificata
Sc max	Massima tensione (positiva se di compressione) nel conglomerato [Mpa]
Xc max, Yc max	Ascissa, Ordinata [cm] del punto corrisp. a Sc max (sistema rif. X,Y,O)
Sf min	Minima tensione (negativa se di trazione) nell'acciaio [Mpa]
Xs min, Ys min	Ascissa, Ordinata [cm] della barra corrisp. a Sf min (sistema rif. X,Y,O)
Ac eff.	Area di calcestruzzo [cm²] in zona tesa considerata aderente alle barre
As eff.	Area barre [cm²] in zona tesa considerate efficaci per l'apertura delle fessure

N°Comb	Ver	Sc max	Xc max	Yc max	Sf min	Xs min	Ys min	Ac eff.	As eff.
1	S	1.78	-50.0	55.0	-39.6	-45.0	9.2	1200	31.4
2	S	0.40	-50.0	55.0	-2.1	-45.0	9.2	1100	31.4

COMBINAZIONI RARE IN ESERCIZIO - APERTURA FESSURE [§ 7.3.4 EC2]

La sezione viene assunta sempre fessurata anche nel caso in cui la trazione minima del calcestruzzo sia inferiore a f_{ctm}

GENERAL CONTRACTOR



ALTA SORVEGLIANZA



	Progetto	Lotto	Codifica	
	IN17	12	EI2CLVI1806001	A

Ver.	Esito della verifica
e1	Massima deformazione di trazione del calcestruzzo, valutata in sezione fessurata
e2	Minima deformazione di trazione del cls. (in sezione fessurata), valutata nella fibra più interna dell'area Ac eff
k1	= 0.8 per barre ad aderenza migliorata [eq.(7.11)EC2]
kt	= 0.4 per comb. quasi permanenti / = 0.6 per comb.frequenti [cfr. eq.(7.9)EC2]
k2	= (e1 + e2)/(2*e1) [eq.(7.13)EC2]
k3	= 3.400 Coeff. in eq.(7.11) come da annessi nazionali
k4	= 0.425 Coeff. in eq.(7.11) come da annessi nazionali
Ø	Diametro [mm] equivalente delle barre tese comprese nell'area efficace Ac eff [eq.(7.11)EC2]
Cf	Copriferro [mm] netto calcolato con riferimento alla barra più tesa
e sm - e cm	Differenza tra le deformazioni medie di acciaio e calcestruzzo [(7.8)EC2 e (C4.1.7)NTC] Tra parentesi: valore minimo = 0.6 Smax / Es [(7.9)EC2 e (C4.1.8)NTC]
sr max	Massima distanza tra le fessure [mm]
wk	Apertura fessure in mm calcolata = sr max*(e_sm - e_cm) [(7.8)EC2 e (C4.1.7)NTC]. Valore limite tra parentesi
Mx fess.	Componente momento di prima fessurazione intorno all'asse X [kNm]
My fess.	Componente momento di prima fessurazione intorno all'asse Y [kNm]

Comb.	Ver	e1	e2	k2	Ø	Cf	e sm - e cm	sr max	wk	Mx fess	My fess
1	S	-0.00026	0	0.839	20.0	40	0.00012 (0.00012)	354	0.042 (990.00)	200.69	0.00
2	S	-0.00002	0	0.744	20.0	40	0.00001 (0.00001)	313	0.002 (990.00)	338.16	0.00

COMBINAZIONI FREQUENTI IN ESERCIZIO - MASSIME TENSIONI NORMALI ED APERTURA FESSURE (NTC/EC2)

N°Comb	Ver	Sc max	Xc max	Yc max	Sf min	Xs min	Ys min	Ac eff.	As eff.
1	S	1.23	-50.0	55.0	-24.8	-35.0	9.2	1200	31.4
2	S	0.39	-50.0	55.0	-2.5	-45.0	9.2	1000	31.4

COMBINAZIONI FREQUENTI IN ESERCIZIO - APERTURA FESSURE [§ 7.3.4 EC2]

Comb.	Ver	e1	e2	k2	Ø	Cf	e sm - e cm	sr max	wk	Mx fess	My fess
1	S	-0.00017	0	0.834	20.0	82	0.00007 (0.00007)	496	0.037 (0.20)	208.17	0.00
2	S	-0.00002	0	0.788	20.0	40	0.00001 (0.00001)	307	0.002 (0.20)	314.83	0.00

COMBINAZIONI QUASI PERMANENTI IN ESERCIZIO - MASSIME TENSIONI NORMALI ED APERTURA FESSURE (NTC/EC2)

N°Comb	Ver	Sc max	Xc max	Yc max	Sf min	Xs min	Ys min	Ac eff.	As eff.
1	S	0.39	-50.0	55.0	-3.6	-45.0	9.2	1000	31.4

COMBINAZIONI QUASI PERMANENTI IN ESERCIZIO - APERTURA FESSURE [§ 7.3.4 EC2]

Comb.	Ver	e1	e2	k2	Ø	Cf	e sm - e cm	sr max	wk	Mx fess	My fess
1	S	-0.00003	0	0.817	20.0	40	0.00001 (0.00001)	313	0.003 (0.20)	278.51	0.00

GENERAL CONTRACTOR 		ALTA SORVEGLIANZA 		
	Progetto IN17	Lotto 12	Codifica EI2CLVI1806001	A

Sezione V8



Figura 78 – Sezione implementata in RC-SEC

DATI GENERALI SEZIONE GENERICA IN C.A.

NOME FILE SEZIONE: Muro andatore_V8

Descrizione Sezione:	
Metodo di calcolo resistenza:	Resistenze agli Stati Limite Ultimi
Tipologia sezione:	Sezione generica di Trave
Normativa di riferimento:	N.T.C.
Percorso sollecitazione:	A Sforzo Norm. costante
Condizioni Ambientali:	Molto aggressive
Riferimento Sforzi assegnati:	Assi x,y principali d'inerzia
Riferimento alla sismicità:	Zona non sismica

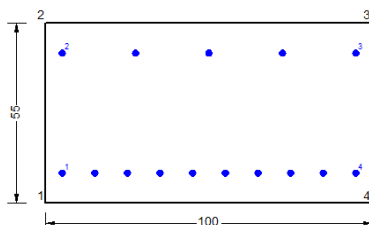
CARATTERISTICHE DI RESISTENZA DEI MATERIALI IMPIEGATI

CALCESTRUZZO -	Classe:	C32/40
	Resis. compr. di progetto fcd:	18.130 MPa
	Def.unit. max resistenza ec2:	0.0020
	Def.unit. ultima ecu:	0.0035
	Diagramma tensione-deformaz.:	Parabola-Rettangolo
	Modulo Elastico Normale Ec:	33346.0 MPa
	Resis. media a trazione fctm:	3.020 MPa
	Coeff. Omogen. S.L.E.:	15.00
	Coeff. Omogen. S.L.E.:	15.00
	Sc limite S.L.E. comb. Frequenti:	176.00 daN/cm ²
	Ap.Fessure limite S.L.E. comb. Frequenti:	0.200 mm
	Sc limite S.L.E. comb. Q.Permanenti:	0.00 Mpa
	Ap.Fess.limite S.L.E. comb. Q.Perm.:	0.200 mm
	ACCIAIO -	Tipo:
Resist. caratt. snervam. fyk:		450.00 MPa
Resist. caratt. rottura ftk:		450.00 MPa
Resist. snerv. di progetto fyd:		391.30 MPa
Resist. ultima di progetto ftd:		391.30 MPa
Deform. ultima di progetto Epu:		0.068
Modulo Elastico Ef		2000000 daN/cm ²
Diagramma tensione-deformaz.:		Bilineare finito
Coeff. Aderenza istantaneo $\beta_1 \cdot \beta_2$:		1.00
Coeff. Aderenza differito $\beta_1 \cdot \beta_2$:		0.50
Sf limite S.L.E. Comb. Rare:	337.50 MPa	

CARATTERISTICHE DOMINIO CONGLOMERATO

Forma del Dominio:	Poligonale
Classe Conglomerato:	C32/40

GENERAL CONTRACTOR 		ALTA SORVEGLIANZA 			
		Progetto	Lotto	Codifica	
		IN17	12	EI2CLVI1806001	A

N°vertice:	X [cm]	Y [cm]
1	-50.0	0.0
2	-50.0	55.0
3	50.0	55.0
4	50.0	0.0

DATI BARRE ISOLATE

N°Barra	X [cm]	Y [cm]	DiamØ[mm]
1	-45.0	9.2	20
2	-45.0	45.8	20
3	45.0	45.8	20
4	45.0	9.2	20

DATI GENERAZIONI LINEARI DI BARRE

N°Gen.	Numero assegnato alla singola generazione lineare di barre			
N°Barra Ini.	Numero della barra iniziale cui si riferisce la generazione			
N°Barra Fin.	Numero della barra finale cui si riferisce la generazione			
N°Barre	Numero di barre generate equidistanti cui si riferisce la generazione			
Ø	Diametro in mm delle barre della generazione			

N°Gen.	N°Barra Ini.	N°Barra Fin.	N°Barre	Ø
1	1	4	8	20
2	2	3	3	20

CALCOLO DI RESISTENZA - SFORZI PER OGNI COMBINAZIONE ASSEGNATA

N	Sforzo normale [kN] applicato nel Baric. (+ se di compressione)
Mx	Momento flettente [kNm] intorno all'asse x princ. d'inerzia con verso positivo se tale da comprimere il lembo sup. della sez.
My	Momento flettente [kNm] intorno all'asse y princ. d'inerzia con verso positivo se tale da comprimere il lembo destro della sez.
Vy	Componente del Taglio [kN] parallela all'asse princ.d'inerzia y
Vx	Componente del Taglio [kN] parallela all'asse princ.d'inerzia x

N°Comb.	N	Mx	My	Vy	Vx
1	17.80	79.70	0.00	0.00	0.00
2	21.30	79.70	0.00	0.00	0.00
3	31.40	270.60	0.00	0.00	0.00
4	34.80	270.70	0.00	0.00	0.00
5	27.60	84.70	0.00	0.00	0.00
6	39.20	84.80	0.00	0.00	0.00
7	47.50	148.10	0.00	0.00	0.00
8	49.10	147.80	0.00	0.00	0.00

COMB. RARE (S.L.E.) - SFORZI PER OGNI COMBINAZIONE ASSEGNATA

N	Sforzo normale [kN] applicato nel Baricentro (+ se di compressione)
Mx	Momento flettente [kNm] intorno all'asse x princ. d'inerzia (tra parentesi Mom.Fessurazione) con verso positivo se tale da comprimere il lembo superiore della sezione
My	Momento flettente [kNm] intorno all'asse y princ. d'inerzia (tra parentesi Mom.Fessurazione) con verso positivo se tale da comprimere il lembo destro della sezione

GENERAL CONTRACTOR 		ALTA SORVEGLIANZA 			
		Progetto	Lotto	Codifica	
		IN17	12	EI2CLVI1806001	A

N°Comb.	N	Mx	My
1	35.20	102.30	0.00
2	40.60	30.70	0.00

COMB. FREQUENTI (S.L.E.) - SFORZI PER OGNI COMBINAZIONE ASSEGNATA

N Sforzo normale [kN] applicato nel Baricentro (+ se di compressione)
Mx Momento flettente [kNm] intorno all'asse x princ. d'inerzia (tra parentesi Mom.Fessurazione) con verso positivo se tale da comprimere il lembo superiore della sezione
My Momento flettente [kNm] intorno all'asse y princ. d'inerzia (tra parentesi Mom.Fessurazione) con verso positivo se tale da comprimere il lembo destro della sezione

N°Comb.	N	Mx	My
1	36.00	73.80 (190.96)	0.00 (0.00)
2	39.20	30.90 (206.19)	0.00 (0.00)

COMB. QUASI PERMANENTI (S.L.E.) - SFORZI PER OGNI COMBINAZIONE ASSEGNATA

N Sforzo normale [kN] applicato nel Baricentro (+ se di compressione)
Mx Momento flettente [kNm] intorno all'asse x princ. d'inerzia (tra parentesi Mom.Fessurazione) con verso positivo se tale da comprimere il lembo superiore della sezione
My Momento flettente [kNm] intorno all'asse y princ. d'inerzia (tra parentesi Mom.Fessurazione) con verso positivo se tale da comprimere il lembo destro della sezione

N°Comb.	N	Mx	My
1	36.50	31.20 (204.13)	0.00 (0.00)

RISULTATI DEL CALCOLO

Sezione verificata per tutte le combinazioni assegnate

VERIFICHE DI RESISTENZA IN PRESSO-TENSO FLESSIONE ALLO STATO LIMITE ULTIMO

Ver S = combinazione verificata / N = combin. non verificata
N Sforzo normale assegnato [kN] nel baricentro B sezione cls.(positivo se di compressione)
Mx Componente del momento assegnato [kNm] riferito all'asse x princ. d'inerzia
My Componente del momento assegnato [kNm] riferito all'asse y princ. d'inerzia
N Res Sforzo normale resistente [kN] nel baricentro B sezione cls.(positivo se di compress.)
Mx Res Momento flettente resistente [kNm] riferito all'asse x princ. d'inerzia
My Res Momento flettente resistente [kNm] riferito all'asse y princ. d'inerzia
Mis.Sic. Misura sicurezza = rapporto vettoriale tra (N r,Mx Res,My Res) e (N,Mx,My)
Verifica positiva se tale rapporto risulta ≥ 1.000
As Tesa Area armature trave [cm²] in zona tesa.

N°Comb	Ver	N	Mx	My	N Res	Mx Res	My Res	Mis.Sic.	As Tesa
1	S	17.80	79.70	0.00	18.07	524.82	0.00	6.57	31.4
2	S	21.30	79.70	0.00	21.57	525.49	0.00	6.58	31.4
3	S	31.40	270.60	0.00	31.47	527.40	0.00	1.95	31.4
4	S	34.80	270.70	0.00	34.95	528.07	0.00	1.95	31.4
5	S	27.60	84.70	0.00	27.40	526.61	0.00	6.20	31.4
6	S	39.20	84.80	0.00	39.00	528.85	0.00	6.21	31.4
7	S	47.50	148.10	0.00	47.65	530.51	0.00	3.57	31.4
8	S	49.10	147.80	0.00	48.80	530.73	0.00	3.58	31.4

GENERAL CONTRACTOR 		ALTA SORVEGLIANZA 		
	Progetto IN17	Lotto 12	Codifica EI2CLVI1806001	A

METODO AGLI STATI LIMITE ULTIMI - DEFORMAZIONI UNITARIE ALLO STATO ULTIMO

ec max	Deform. unit. massima del conglomerato a compressione
x/d	Rapporto di duttilità [§ 4.1.2.1.2.1 NTC] deve essere < 0.45
Xc max	Ascissa in cm della fibra corrisp. a ec max (sistema rif. X,Y,O sez.)
Yc max	Ordinata in cm della fibra corrisp. a ec max (sistema rif. X,Y,O sez.)
es min	Deform. unit. minima nell'acciaio (negativa se di trazione)
Xs min	Ascissa in cm della barra corrisp. a es min (sistema rif. X,Y,O sez.)
Ys min	Ordinata in cm della barra corrisp. a es min (sistema rif. X,Y,O sez.)
es max	Deform. unit. massima nell'acciaio (positiva se di compress.)
Xs max	Ascissa in cm della barra corrisp. a es max (sistema rif. X,Y,O sez.)
Ys max	Ordinata in cm della barra corrisp. a es max (sistema rif. X,Y,O sez.)

N°Comb	ec max	x/d	Xc max	Yc max	es min	Xs min	Ys min	es max	Xs max	Ys max
1	0.00350	0.193	-50.0	55.0	-0.00015	-45.0	45.8	-0.01467	-45.0	9.2
2	0.00350	0.193	-50.0	55.0	-0.00014	-45.0	45.8	-0.01464	-45.0	9.2
3	0.00350	0.194	-50.0	55.0	-0.00013	-45.0	45.8	-0.01457	-45.0	9.2
4	0.00350	0.194	-50.0	55.0	-0.00013	-45.0	45.8	-0.01455	-45.0	9.2
5	0.00350	0.193	-50.0	55.0	-0.00014	-45.0	45.8	-0.01460	-45.0	9.2
6	0.00350	0.194	-50.0	55.0	-0.00012	-45.0	45.8	-0.01452	-45.0	9.2
7	0.00350	0.195	-50.0	55.0	-0.00011	-45.0	45.8	-0.01446	-45.0	9.2
8	0.00350	0.195	-50.0	55.0	-0.00011	-45.0	45.8	-0.01445	-45.0	9.2

POSIZIONE ASSE NEUTRO PER OGNI COMB. DI RESISTENZA

a, b, c	Coeff. a, b, c nell'eq. dell'asse neutro $aX+bY+c=0$ nel rif. X,Y,O gen.
x/d	Rapp. di duttilità (travi e solette)[§ 4.1.2.1.2.1 NTC]: deve essere < 0.45
C.Rid.	Coeff. di riduz. momenti per sola flessione in travi continue

N°Comb	a	b	c	x/d	C.Rid.
1	0.000000000	0.000396720	-0.018319600	0.193	0.700
2	0.000000000	0.000396176	-0.018289658	0.193	0.700
3	0.000000000	0.000394633	-0.018204822	0.194	0.700
4	0.000000000	0.000394089	-0.018174880	0.194	0.700
5	0.000000000	0.000395268	-0.018239755	0.193	0.700
6	0.000000000	0.000393454	-0.018139948	0.194	0.700
7	0.000000000	0.000392093	-0.018065092	0.195	0.700
8	0.000000000	0.000391911	-0.018055112	0.195	0.700

COMBINAZIONI RARE IN ESERCIZIO - MASSIME TENSIONI NORMALI ED APERTURA FESSURE (NTC/EC2)

Ver	S = comb. verificata/ N = comb. non verificata
Sc max	Massima tensione (positiva se di compressione) nel conglomerato [Mpa]
Xc max, Yc max	Ascissa, Ordinata [cm] del punto corrisp. a Sc max (sistema rif. X,Y,O)
Sf min	Minima tensione (negativa se di trazione) nell'acciaio [Mpa]
Xs min, Ys min	Ascissa, Ordinata [cm] della barra corrisp. a Sf min (sistema rif. X,Y,O)
Ac eff.	Area di calcestruzzo [cm²] in zona tesa considerata aderente alle barre
As eff.	Area barre [cm²] in zona tesa considerate efficaci per l'apertura delle fessure

N°Comb	Ver	Sc max	Xc max	Yc max	Sf min	Xs min	Ys min	Ac eff.	As eff.
1	S	2.90	-50.0	55.0	-75.7	-45.0	9.2	1300	31.4
2	S	0.89	-50.0	55.0	-18.2	-25.0	9.2	1200	31.4

COMBINAZIONI RARE IN ESERCIZIO - APERTURA FESSURE [§ 7.3.4 EC2]

La sezione viene assunta sempre fessurata anche nel caso in cui la trazione minima del calcestruzzo sia inferiore a f_{ctm}

	Progetto	Lotto	Codifica	
	IN17	12	EI2CLVI1806001	A

Ver.	Esito della verifica
e1	Massima deformazione di trazione del calcestruzzo, valutata in sezione fessurata
e2	Minima deformazione di trazione del cls. (in sezione fessurata), valutata nella fibra più interna dell'area Ac eff
k1	= 0.8 per barre ad aderenza migliorata [eq.(7.11)EC2]
kt	= 0.4 per comb. quasi permanenti / = 0.6 per comb.frequenti [cfr. eq.(7.9)EC2]
k2	= (e1 + e2)/(2*e1) [eq.(7.13)EC2]
k3	= 3.400 Coeff. in eq.(7.11) come da annessi nazionali
k4	= 0.425 Coeff. in eq.(7.11) come da annessi nazionali
Ø	Diametro [mm] equivalente delle barre tese comprese nell'area efficace Ac eff [eq.(7.11)EC2]
Cf	Copriferro [mm] netto calcolato con riferimento alla barra più tesa
e sm - e cm	Differenza tra le deformazioni medie di acciaio e calcestruzzo [(7.8)EC2 e (C4.1.7)NTC] Tra parentesi: valore minimo = 0.6 Smax / Es [(7.9)EC2 e (C4.1.8)NTC]
sr max	Massima distanza tra le fessure [mm]
wk	Apertura fessure in mm calcolata = sr max*(e_sm - e_cm) [(7.8)EC2 e (C4.1.7)NTC]. Valore limite tra parentesi
Mx fess.	Componente momento di prima fessurazione intorno all'asse X [kNm]
My fess.	Componente momento di prima fessurazione intorno all'asse Y [kNm]

Comb.	Ver	e1	e2	k2	Ø	Cf	e sm - e cm	sr max	wk	Mx fess	My fess
1	S	-0.00050	0	0.833	20.0	40	0.00023 (0.00023)	371 0.084 (990.00)		188.40	0.00
2	S	-0.00012	0	0.835	20.0	82	0.00005 (0.00005)	496 0.027 (990.00)		207.33	0.00

COMBINAZIONI FREQUENTI IN ESERCIZIO - MASSIME TENSIONI NORMALI ED APERTURA FESSURE (NTC/EC2)

N°Comb	Ver	Sc max	Xc max	Yc max	Sf min	Xs min	Ys min	Ac eff.	As eff.
1	S	2.10	-50.0	55.0	-53.0	-15.0	9.2	1250	31.4
2	S	0.90	-50.0	55.0	-18.5	-25.0	9.2	1200	31.4

COMBINAZIONI FREQUENTI IN ESERCIZIO - APERTURA FESSURE [§ 7.3.4 EC2]

Comb.	Ver	e1	e2	k2	Ø	Cf	e sm - e cm	sr max	wk	Mx fess	My fess
1	S	-0.00035	0	0.838	20.0	82	0.00016 (0.00016)	506 0.080 (0.20)		190.96	0.00
2	S	-0.00012	0	0.836	20.0	82	0.00006 (0.00006)	496 0.028 (0.20)		206.19	0.00

COMBINAZIONI QUASI PERMANENTI IN ESERCIZIO - MASSIME TENSIONI NORMALI ED APERTURA FESSURE (NTC/EC2)

N°Comb	Ver	Sc max	Xc max	Yc max	Sf min	Xs min	Ys min	Ac eff.	As eff.
1	S	0.90	-50.0	55.0	-19.2	-45.0	9.2	1200	31.4

COMBINAZIONI QUASI PERMANENTI IN ESERCIZIO - APERTURA FESSURE [§ 7.3.4 EC2]

Comb.	Ver	e1	e2	k2	Ø	Cf	e sm - e cm	sr max	wk	Mx fess	My fess
1	S	-0.00013	0	0.837	20.0	40	0.00006 (0.00006)	353 0.020 (0.20)		204.13	0.00

GENERAL CONTRACTOR 	ALTA SORVEGLIANZA 			
	Progetto IN17	Lotto 12	Codifica EI2CLVI1806001	A

Sezione V9



Figura 79 – Sezione implementata in RC-SEC

DATI GENERALI SEZIONE GENERICA IN C.A.

NOME FILE SEZIONE: Muro andatore_V9

Descrizione Sezione:	
Metodo di calcolo resistenza:	Resistenze agli Stati Limite Ultimi
Tipologia sezione:	Sezione generica di Trave
Normativa di riferimento:	N.T.C.
Percorso sollecitazione:	A Sforzo Norm. costante
Condizioni Ambientali:	Molto aggressive
Riferimento Sforzi assegnati:	Assi x,y principali d'inerzia
Riferimento alla sismicità:	Zona non sismica

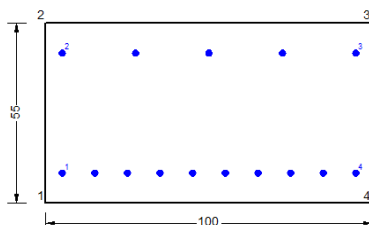
CARATTERISTICHE DI RESISTENZA DEI MATERIALI IMPIEGATI

CALCESTRUZZO -	Classe:	C32/40
	Resis. compr. di progetto fcd:	18.130 MPa
	Def.unit. max resistenza ec2:	0.0020
	Def.unit. ultima ecu:	0.0035
	Diagramma tensione-deformaz.:	Parabola-Rettangolo
	Modulo Elastico Normale Ec:	33346.0 MPa
	Resis. media a trazione fctm:	3.020 MPa
	Coeff. Omogen. S.L.E.:	15.00
	Coeff. Omogen. S.L.E.:	15.00
	Sc limite S.L.E. comb. Frequenti:	176.00 daN/cm ²
	Ap.Fessure limite S.L.E. comb. Frequenti:	0.200 mm
	Sc limite S.L.E. comb. Q.Permanenti:	0.00 Mpa
	Ap.Fess.limite S.L.E. comb. Q.Perm.:	0.200 mm
ACCIAIO -	Tipo:	B450C
	Resist. caratt. snervam. fyk:	450.00 MPa
	Resist. caratt. rottura ftk:	450.00 MPa
	Resist. snerv. di progetto fyd:	391.30 MPa
	Resist. ultima di progetto ftd:	391.30 MPa
	Deform. ultima di progetto Epu:	0.068
	Modulo Elastico Ef	2000000 daN/cm ²
	Diagramma tensione-deformaz.:	Bilineare finito
	Coeff. Aderenza istantaneo $\beta_1 \cdot \beta_2$:	1.00
Coeff. Aderenza differito $\beta_1 \cdot \beta_2$:	0.50	
Sf limite S.L.E. Comb. Rare:	337.50 MPa	

CARATTERISTICHE DOMINIO CONGLOMERATO

Forma del Dominio:	Poligonale
Classe Conglomerato:	C32/40

GENERAL CONTRACTOR 		ALTA SORVEGLIANZA 			
		Progetto	Lotto	Codifica	
		IN17	12	EI2CLVI1806001	A

N°vertice:	X [cm]	Y [cm]
1	-50.0	0.0
2	-50.0	55.0
3	50.0	55.0
4	50.0	0.0

DATI BARRE ISOLATE

N°Barra	X [cm]	Y [cm]	DiamØ[mm]
1	-45.0	9.2	20
2	-45.0	45.8	20
3	45.0	45.8	20
4	45.0	9.2	20

DATI GENERAZIONI LINEARI DI BARRE

N°Gen.	Numero assegnato alla singola generazione lineare di barre			
N°Barra Ini.	Numero della barra iniziale cui si riferisce la generazione			
N°Barra Fin.	Numero della barra finale cui si riferisce la generazione			
N°Barre	Numero di barre generate equidistanti cui si riferisce la generazione			
Ø	Diametro in mm delle barre della generazione			

N°Gen.	N°Barra Ini.	N°Barra Fin.	N°Barre	Ø
1	1	4	8	20
2	2	3	3	20

CALCOLO DI RESISTENZA - SFORZI PER OGNI COMBINAZIONE ASSEGNATA

N	Sforzo normale [kN] applicato nel Baric. (+ se di compressione)
Mx	Momento flettente [kNm] intorno all'asse x princ. d'inerzia con verso positivo se tale da comprimere il lembo sup. della sez.
My	Momento flettente [kNm] intorno all'asse y princ. d'inerzia con verso positivo se tale da comprimere il lembo destro della sez.
Vy	Componente del Taglio [kN] parallela all'asse princ.d'inerzia y
Vx	Componente del Taglio [kN] parallela all'asse princ.d'inerzia x

N°Comb.	N	Mx	My	Vy	Vx
1	-10.60	116.50	0.00	0.00	0.00
2	-6.60	116.60	0.00	0.00	0.00
3	11.60	378.60	0.00	0.00	0.00
4	15.60	378.70	0.00	0.00	0.00
5	17.00	121.30	0.00	0.00	0.00
6	30.50	121.60	0.00	0.00	0.00
7	30.10	212.30	0.00	0.00	0.00
8	30.20	211.90	0.00	0.00	0.00

COMB. RARE (S.L.E.) - SFORZI PER OGNI COMBINAZIONE ASSEGNATA

N	Sforzo normale [kN] applicato nel Baricentro (+ se di compressione)
Mx	Momento flettente [kNm] intorno all'asse x princ. d'inerzia (tra parentesi Mom.Fessurazione) con verso positivo se tale da comprimere il lembo superiore della sezione
My	Momento flettente [kNm] intorno all'asse y princ. d'inerzia (tra parentesi Mom.Fessurazione) con verso positivo se tale da comprimere il lembo destro della sezione

GENERAL CONTRACTOR 		ALTA SORVEGLIANZA 			
		Progetto	Lotto	Codifica	
		IN17	12	EI2CLVI1806001	A

N°Comb.	N	Mx	My
1	23.70	146.90	0.00
2	28.60	47.30	0.00

COMB. FREQUENTI (S.L.E.) - SFORZI PER OGNI COMBINAZIONE ASSEGNATA

N Sforzo normale [kN] applicato nel Baricentro (+ se di compressione)
Mx Momento flettente [kNm] intorno all'asse x princ. d'inerzia (tra parentesi Mom.Fessurazione) con verso positivo se tale da comprimere il lembo superiore della sezione
My Momento flettente [kNm] intorno all'asse y princ. d'inerzia (tra parentesi Mom.Fessurazione) con verso positivo se tale da comprimere il lembo destro della sezione

N°Comb.	N	Mx	My
1	28.90	107.40 (187.09)	0.00 (0.00)
2	31.80	47.70 (194.25)	0.00 (0.00)

COMB. QUASI PERMANENTI (S.L.E.) - SFORZI PER OGNI COMBINAZIONE ASSEGNATA

N Sforzo normale [kN] applicato nel Baricentro (+ se di compressione)
Mx Momento flettente [kNm] intorno all'asse x princ. d'inerzia (tra parentesi Mom.Fessurazione) con verso positivo se tale da comprimere il lembo superiore della sezione
My Momento flettente [kNm] intorno all'asse y princ. d'inerzia (tra parentesi Mom.Fessurazione) con verso positivo se tale da comprimere il lembo destro della sezione

N°Comb.	N	Mx	My
1	36.70	48.10 (196.07)	0.00 (0.00)

RISULTATI DEL CALCOLO

Sezione verificata per tutte le combinazioni assegnate

VERIFICHE DI RESISTENZA IN PRESSO-TENSO FLESSIONE ALLO STATO LIMITE ULTIMO

Ver S = combinazione verificata / N = combin. non verificata
N Sforzo normale assegnato [kN] nel baricentro B sezione cls.(positivo se di compressione)
Mx Componente del momento assegnato [kNm] riferito all'asse x princ. d'inerzia
My Componente del momento assegnato [kNm] riferito all'asse y princ. d'inerzia
N Res Sforzo normale resistente [kN] nel baricentro B sezione cls.(positivo se di compress.)
Mx Res Momento flettente resistente [kNm] riferito all'asse x princ. d'inerzia
My Res Momento flettente resistente [kNm] riferito all'asse y princ. d'inerzia
Mis.Sic. Misura sicurezza = rapporto vettoriale tra (N r,Mx Res,My Res) e (N,Mx,My)
Verifica positiva se tale rapporto risulta ≥ 1.000
As Tesa Area armature trave [cm²] in zona tesa.

N°Comb	Ver	N	Mx	My	N Res	Mx Res	My Res	Mis.Sic.	As Tesa
1	S	-10.60	116.50	0.00	-10.87	519.24	0.00	4.48	31.4
2	S	-6.60	116.60	0.00	-6.71	520.04	0.00	4.47	31.4
3	S	11.60	378.60	0.00	11.64	523.58	0.00	1.38	31.4
4	S	15.60	378.70	0.00	15.73	524.37	0.00	1.38	31.4
5	S	17.00	121.30	0.00	16.90	524.59	0.00	4.32	31.4
6	S	30.50	121.60	0.00	30.30	527.17	0.00	4.33	31.4
7	S	30.10	212.30	0.00	30.30	527.17	0.00	2.48	31.4
8	S	30.20	211.90	0.00	30.30	527.17	0.00	2.49	31.4

GENERAL CONTRACTOR 		ALTA SORVEGLIANZA 			
		Progetto	Lotto	Codifica	
		IN17	12	EI2CLVI1806001	A

METODO AGLI STATI LIMITE ULTIMI - DEFORMAZIONI UNITARIE ALLO STATO ULTIMO

ec max	Deform. unit. massima del conglomerato a compressione
x/d	Rapporto di duttilità [§ 4.1.2.1.2.1 NTC] deve essere < 0.45
Xc max	Ascissa in cm della fibra corrisp. a ec max (sistema rif. X,Y,O sez.)
Yc max	Ordinata in cm della fibra corrisp. a ec max (sistema rif. X,Y,O sez.)
es min	Deform. unit. minima nell'acciaio (negativa se di trazione)
Xs min	Ascissa in cm della barra corrisp. a es min (sistema rif. X,Y,O sez.)
Ys min	Ordinata in cm della barra corrisp. a es min (sistema rif. X,Y,O sez.)
es max	Deform. unit. massima nell'acciaio (positiva se di compress.)
Xs max	Ascissa in cm della barra corrisp. a es max (sistema rif. X,Y,O sez.)
Ys max	Ordinata in cm della barra corrisp. a es max (sistema rif. X,Y,O sez.)

N°Comb	ec max	x/d	Xc max	Yc max	es min	Xs min	Ys min	es max	Xs max	Ys max
1	0.00350	0.190	50.0	55.0	-0.00019	45.0	45.8	-0.01488	-45.0	9.2
2	0.00350	0.191	50.0	55.0	-0.00019	45.0	45.8	-0.01485	-45.0	9.2
3	0.00350	0.192	-50.0	55.0	-0.00016	-45.0	45.8	-0.01472	-45.0	9.2
4	0.00350	0.192	-50.0	55.0	-0.00015	-45.0	45.8	-0.01469	-45.0	9.2
5	0.00350	0.193	-50.0	55.0	-0.00015	-45.0	45.8	-0.01468	-45.0	9.2
6	0.00350	0.194	-50.0	55.0	-0.00013	-45.0	45.8	-0.01458	-45.0	9.2
7	0.00350	0.194	-50.0	55.0	-0.00013	-45.0	45.8	-0.01458	-45.0	9.2
8	0.00350	0.194	-50.0	55.0	-0.00013	-45.0	45.8	-0.01458	-45.0	9.2

POSIZIONE ASSE NEUTRO PER OGNI COMB. DI RESISTENZA

a, b, c	Coeff. a, b, c nell'eq. dell'asse neutro $aX+bY+c=0$ nel rif. X,Y,O gen.
x/d	Rapp. di duttilità (travi e solette)[§ 4.1.2.1.2.1 NTC]: deve essere < 0.45
C.Rid.	Coeff. di riduz. momenti per sola flessione in travi continue

N°Comb	a	b	c	x/d	C.Rid.
1	0.000000000	0.000401347	-0.018574109	0.190	0.700
2	0.000000000	0.000400622	-0.018534186	0.191	0.700
3	0.000000000	0.000397718	-0.018374494	0.192	0.700
4	0.000000000	0.000397083	-0.018339562	0.192	0.700
5	0.000000000	0.000396901	-0.018329581	0.193	0.700
6	0.000000000	0.000394815	-0.018214803	0.194	0.700
7	0.000000000	0.000394815	-0.018214803	0.194	0.700
8	0.000000000	0.000394815	-0.018214803	0.194	0.700

COMBINAZIONI RARE IN ESERCIZIO - MASSIME TENSIONI NORMALI ED APERTURA FESSURE (NTC/EC2)

Ver	S = comb. verificata/ N = comb. non verificata
Sc max	Massima tensione (positiva se di compressione) nel conglomerato [Mpa]
Xc max, Yc max	Ascissa, Ordinata [cm] del punto corrisp. a Sc max (sistema rif. X,Y,O)
Sf min	Minima tensione (negativa se di trazione) nell'acciaio [Mpa]
Xs min, Ys min	Ascissa, Ordinata [cm] della barra corrisp. a Sf min (sistema rif. X,Y,O)
Ac eff.	Area di calcestruzzo [cm²] in zona tesa considerata aderente alle barre
As eff.	Area barre [cm²] in zona tesa considerate efficaci per l'apertura delle fessure

N°Comb	Ver	Sc max	Xc max	Yc max	Sf min	Xs min	Ys min	Ac eff.	As eff.
1	S	4.14	-50.0	55.0	-112.9	-35.0	9.2	1300	31.4
2	S	1.35	-50.0	55.0	-33.1	-35.0	9.2	1250	31.4

COMBINAZIONI RARE IN ESERCIZIO - APERTURA FESSURE [§ 7.3.4 EC2]

La sezione viene assunta sempre fessurata anche nel caso in cui la trazione minima del calcestruzzo sia inferiore a f_{ctm}

GENERAL CONTRACTOR



ALTA SORVEGLIANZA



	Progetto	Lotto	Codifica	
	IN17	12	EI2CLVI1806001	A

Ver.	Esito della verifica
e1	Massima deformazione di trazione del calcestruzzo, valutata in sezione fessurata
e2	Minima deformazione di trazione del cls. (in sezione fessurata), valutata nella fibra più interna dell'area Ac eff
k1	= 0.8 per barre ad aderenza migliorata [eq.(7.11)EC2]
kt	= 0.4 per comb. quasi permanenti / = 0.6 per comb.frequenti [cfr. eq.(7.9)EC2]
k2	= (e1 + e2)/(2*e1) [eq.(7.13)EC2]
k3	= 3.400 Coeff. in eq.(7.11) come da annessi nazionali
k4	= 0.425 Coeff. in eq.(7.11) come da annessi nazionali
Ø	Diametro [mm] equivalente delle barre tese comprese nell'area efficace Ac eff [eq.(7.11)EC2]
Cf	Copriferro [mm] netto calcolato con riferimento alla barra più tesa
e sm - e cm	Differenza tra le deformazioni medie di acciaio e calcestruzzo [(7.8)EC2 e (C4.1.7)NTC] Tra parentesi: valore minimo = 0.6 Smax / Es [(7.9)EC2 e (C4.1.8)NTC]
sr max	Massima distanza tra le fessure [mm]
wk	Apertura fessure in mm calcolata = sr max*(e_sm - e_cm) [(7.8)EC2 e (C4.1.7)NTC]. Valore limite tra parentesi
Mx fess.	Componente momento di prima fessurazione intorno all'asse X [kNm]
My fess.	Componente momento di prima fessurazione intorno all'asse Y [kNm]

Comb.	Ver	e1	e2	k2	Ø	Cf	e sm - e cm	sr max	wk	Mx fess	My fess
1	S	-0.00074	0	0.835	20.0	82	0.00034 (0.00034)	514 0.174 (990.00)	185.24	0.00	
2	S	-0.00022	0	0.837	20.0	82	0.00010 (0.00010)	505 0.050 (990.00)	193.10	0.00	

COMBINAZIONI FREQUENTI IN ESERCIZIO - MASSIME TENSIONI NORMALI ED APERTURA FESSURE (NTC/EC2)

N°Comb	Ver	Sc max	Xc max	Yc max	Sf min	Xs min	Ys min	Ac eff.	As eff.
1	S	3.04	-50.0	55.0	-80.7	-25.0	9.2	1300	31.4
2	S	1.37	-50.0	55.0	-32.9	-25.0	9.2	1250	31.4

COMBINAZIONI FREQUENTI IN ESERCIZIO - APERTURA FESSURE [§ 7.3.4 EC2]

Comb.	Ver	e1	e2	k2	Ø	Cf	e sm - e cm	sr max	wk	Mx fess	My fess
1	S	-0.00053	0	0.834	20.0	82	0.00024 (0.00024)	514 0.124 (0.20)	187.09	0.00	
2	S	-0.00022	0	0.836	20.0	82	0.00010 (0.00010)	505 0.050 (0.20)	194.25	0.00	

COMBINAZIONI QUASI PERMANENTI IN ESERCIZIO - MASSIME TENSIONI NORMALI ED APERTURA FESSURE (NTC/EC2)

N°Comb	Ver	Sc max	Xc max	Yc max	Sf min	Xs min	Ys min	Ac eff.	As eff.
1	S	1.38	-50.0	55.0	-32.5	-25.0	9.2	1250	31.4

COMBINAZIONI QUASI PERMANENTI IN ESERCIZIO - APERTURA FESSURE [§ 7.3.4 EC2]

Comb.	Ver	e1	e2	k2	Ø	Cf	e sm - e cm	sr max	wk	Mx fess	My fess
1	S	-0.00022	0	0.835	20.0	82	0.00010 (0.00010)	505 0.049 (0.20)	196.07	0.00	

GENERAL CONTRACTOR 	ALTA SORVEGLIANZA 			
	Progetto IN17	Lotto 12	Codifica EI2CLVI1806001	A

Sezione V10



Figura 80 – Sezione implementata in RC-SEC

DATI GENERALI SEZIONE GENERICA IN C.A.

NOME FILE SEZIONE: Muro andatore_V10

Descrizione Sezione:	
Metodo di calcolo resistenza:	Resistenze agli Stati Limite Ultimi
Tipologia sezione:	Sezione generica di Trave
Normativa di riferimento:	N.T.C.
Percorso sollecitazione:	A Sforzo Norm. costante
Condizioni Ambientali:	Molto aggressive
Riferimento Sforzi assegnati:	Assi x,y principali d'inerzia
Riferimento alla sismicità:	Zona non sismica

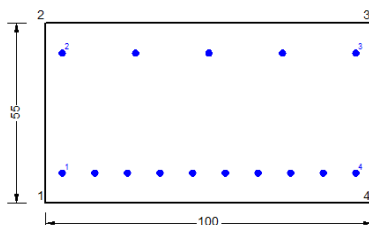
CARATTERISTICHE DI RESISTENZA DEI MATERIALI IMPIEGATI

CALCESTRUZZO -	Classe:	C32/40
	Resis. compr. di progetto fcd:	18.130 MPa
	Def.unit. max resistenza ec2:	0.0020
	Def.unit. ultima ecu:	0.0035
	Diagramma tensione-deformaz.:	Parabola-Rettangolo
	Modulo Elastico Normale Ec:	33346.0 MPa
	Resis. media a trazione fctm:	3.020 MPa
	Coeff. Omogen. S.L.E.:	15.00
	Coeff. Omogen. S.L.E.:	15.00
	Sc limite S.L.E. comb. Frequenti:	176.00 daN/cm ²
	Ap.Fessure limite S.L.E. comb. Frequenti:	0.200 mm
	Sc limite S.L.E. comb. Q.Permanenti:	0.00 Mpa
	Ap.Fess.limite S.L.E. comb. Q.Perm.:	0.200 mm
ACCIAIO -	Tipo:	B450C
	Resist. caratt. snervam. fyk:	450.00 MPa
	Resist. caratt. rottura ftk:	450.00 MPa
	Resist. snerv. di progetto fyd:	391.30 MPa
	Resist. ultima di progetto ftd:	391.30 MPa
	Deform. ultima di progetto Epu:	0.068
	Modulo Elastico Ef	2000000 daN/cm ²
	Diagramma tensione-deformaz.:	Bilineare finito
	Coeff. Aderenza istantaneo $\beta_1 \cdot \beta_2$:	1.00
	Coeff. Aderenza differito $\beta_1 \cdot \beta_2$:	0.50
Sf limite S.L.E. Comb. Rare:	337.50 MPa	

CARATTERISTICHE DOMINIO CONGLOMERATO

Forma del Dominio:	Poligonale
Classe Conglomerato:	C32/40

GENERAL CONTRACTOR 		ALTA SORVEGLIANZA 			
		Progetto	Lotto	Codifica	
		IN17	12	EI2CLVI1806001	A

N°vertice:	X [cm]	Y [cm]
1	-50.0	0.0
2	-50.0	55.0
3	50.0	55.0
4	50.0	0.0

DATI BARRE ISOLATE

N°Barra	X [cm]	Y [cm]	DiamØ[mm]
1	-45.0	9.2	20
2	-45.0	45.8	20
3	45.0	45.8	20
4	45.0	9.2	20

DATI GENERAZIONI LINEARI DI BARRE

N°Gen. Numero assegnato alla singola generazione lineare di barre
 N°Barra Ini. Numero della barra iniziale cui si riferisce la generazione
 N°Barra Fin. Numero della barra finale cui si riferisce la generazione
 N°Barre Numero di barre generate equidistanti cui si riferisce la generazione
 Ø Diametro in mm delle barre della generazione

N°Gen.	N°Barra Ini.	N°Barra Fin.	N°Barre	Ø
1	1	4	8	20
2	2	3	3	20

CALCOLO DI RESISTENZA - SFORZI PER OGNI COMBINAZIONE ASSEGNATA

N Sforzo normale [kN] applicato nel Baric. (+ se di compressione)
 Mx Momento flettente [kNm] intorno all'asse x princ. d'inerzia con verso positivo se tale da comprimere il lembo sup. della sez.
 My Momento flettente [kNm] intorno all'asse y princ. d'inerzia con verso positivo se tale da comprimere il lembo destro della sez.
 Vy Componente del Taglio [kN] parallela all'asse princ.d'inerzia y
 Vx Componente del Taglio [kN] parallela all'asse princ.d'inerzia x

N°Comb.	N	Mx	My	Vy	Vx
1	2.30	104.80	0.00	0.00	0.00
2	5.70	104.90	0.00	0.00	0.00
3	-0.50	333.80	0.00	0.00	0.00
4	2.80	333.80	0.00	0.00	0.00
5	15.20	108.50	0.00	0.00	0.00
6	26.40	108.80	0.00	0.00	0.00
7	22.00	192.00	0.00	0.00	0.00
8	20.70	191.70	0.00	0.00	0.00

COMB. RARE (S.L.E.) - SFORZI PER OGNI COMBINAZIONE ASSEGNATA

N Sforzo normale [kN] applicato nel Baricentro (+ se di compressione)
 Mx Momento flettente [kNm] intorno all'asse x princ. d'inerzia (tra parentesi Mom.Fessurazione) con verso positivo se tale da comprimere il lembo superiore della sezione
 My Momento flettente [kNm] intorno all'asse y princ. d'inerzia (tra parentesi Mom.Fessurazione) con verso positivo se tale da comprimere il lembo destro della sezione

<p>GENERAL CONTRACTOR</p> 	<p>ALTA SORVEGLIANZA</p> 						
	<table border="1" style="width: 100%;"> <tr> <td style="width: 25%;">Progetto</td> <td style="width: 25%;">Lotto</td> <td style="width: 50%;">Codifica</td> </tr> <tr> <td style="text-align: center;">IN17</td> <td style="text-align: center;">12</td> <td style="text-align: center;">EI2CLVI1806001</td> </tr> </table>	Progetto	Lotto	Codifica	IN17	12	EI2CLVI1806001
Progetto	Lotto	Codifica					
IN17	12	EI2CLVI1806001					

N°Comb.	N	Mx	My
1	17.90	133.10	0.00
2	22.70	45.10	0.00

COMB. FREQUENTI (S.L.E.) - SFORZI PER OGNI COMBINAZIONE ASSEGNATA

N Sforzo normale [kN] applicato nel Baricentro (+ se di compressione)
Mx Momento flettente [kNm] intorno all'asse x princ. d'inerzia (tra parentesi Mom.Fessurazione) con verso positivo se tale da comprimere il lembo superiore della sezione
My Momento flettente [kNm] intorno all'asse y princ. d'inerzia (tra parentesi Mom.Fessurazione) con verso positivo se tale da comprimere il lembo destro della sezione

N°Comb.	N	Mx	My
1	23.50	98.20 (186.57)	0.00 (0.00)
2	26.40	45.50 (192.64)	0.00 (0.00)

COMB. QUASI PERMANENTI (S.L.E.) - SFORZI PER OGNI COMBINAZIONE ASSEGNATA

N Sforzo normale [kN] applicato nel Baricentro (+ se di compressione)
Mx Momento flettente [kNm] intorno all'asse x princ. d'inerzia (tra parentesi Mom.Fessurazione) con verso positivo se tale da comprimere il lembo superiore della sezione
My Momento flettente [kNm] intorno all'asse y princ. d'inerzia (tra parentesi Mom.Fessurazione) con verso positivo se tale da comprimere il lembo destro della sezione

N°Comb.	N	Mx	My
1	32.30	45.90 (194.94)	0.00 (0.00)

RISULTATI DEL CALCOLO

Sezione verificata per tutte le combinazioni assegnate

VERIFICHE DI RESISTENZA IN PRESSO-TENSO FLESSIONE ALLO STATO LIMITE ULTIMO

Ver S = combinazione verificata / N = combin. non verificata
N Sforzo normale assegnato [kN] nel baricentro B sezione cls.(positivo se di compressione)
Mx Componente del momento assegnato [kNm] riferito all'asse x princ. d'inerzia
My Componente del momento assegnato [kNm] riferito all'asse y princ. d'inerzia
N Res Sforzo normale resistente [kN] nel baricentro B sezione cls.(positivo se di compress.)
Mx Res Momento flettente resistente [kNm] riferito all'asse x princ. d'inerzia
My Res Momento flettente resistente [kNm] riferito all'asse y princ. d'inerzia
Mis.Sic. Misura sicurezza = rapporto vettoriale tra (N r,Mx Res,My Res) e (N,Mx,My)
Verifica positiva se tale rapporto risulta ≥ 1.000
As Tesa Area armature trave [cm²] in zona tesa.

N°Comb	Ver	N	Mx	My	N Res	Mx Res	My Res	Mis.Sic.	As Tesa
1	S	2.30	104.80	0.00	2.24	521.77	0.00	4.98	31.4
2	S	5.70	104.90	0.00	5.77	522.45	0.00	4.98	31.4
3	S	-0.50	333.80	0.00	-0.71	521.20	0.00	1.56	31.4
4	S	2.80	333.80	0.00	2.83	521.88	0.00	1.56	31.4
5	S	15.20	108.50	0.00	15.15	524.25	0.00	4.83	31.4
6	S	26.40	108.80	0.00	26.23	526.39	0.00	4.83	31.4
7	S	22.00	192.00	0.00	22.16	525.60	0.00	2.74	31.4
8	S	20.70	191.70	0.00	20.99	525.38	0.00	2.74	31.4

GENERAL CONTRACTOR 		ALTA SORVEGLIANZA 			
		Progetto	Lotto	Codifica	
		IN17	12	EI2CLVI1806001	A

METODO AGLI STATI LIMITE ULTIMI - DEFORMAZIONI UNITARIE ALLO STATO ULTIMO

ec max	Deform. unit. massima del conglomerato a compressione
x/d	Rapporto di duttilità [§ 4.1.2.1.2.1 NTC] deve essere < 0.45
Xc max	Ascissa in cm della fibra corrisp. a ec max (sistema rif. X,Y,O sez.)
Yc max	Ordinata in cm della fibra corrisp. a ec max (sistema rif. X,Y,O sez.)
es min	Deform. unit. minima nell'acciaio (negativa se di trazione)
Xs min	Ascissa in cm della barra corrisp. a es min (sistema rif. X,Y,O sez.)
Ys min	Ordinata in cm della barra corrisp. a es min (sistema rif. X,Y,O sez.)
es max	Deform. unit. massima nell'acciaio (positiva se di compress.)
Xs max	Ascissa in cm della barra corrisp. a es max (sistema rif. X,Y,O sez.)
Ys max	Ordinata in cm della barra corrisp. a es max (sistema rif. X,Y,O sez.)

N°Comb	ec max	x/d	Xc max	Yc max	es min	Xs min	Ys min	es max	Xs max	Ys max
1	0.00350	0.191	-50.0	55.0	-0.00017	-45.0	45.8	-0.01478	-45.0	9.2
2	0.00350	0.192	-50.0	55.0	-0.00017	-45.0	45.8	-0.01476	-45.0	9.2
3	0.00350	0.191	50.0	55.0	-0.00018	45.0	45.8	-0.01480	-45.0	9.2
4	0.00350	0.191	-50.0	55.0	-0.00017	-45.0	45.8	-0.01478	-45.0	9.2
5	0.00350	0.192	-50.0	55.0	-0.00015	-45.0	45.8	-0.01469	-45.0	9.2
6	0.00350	0.193	-50.0	55.0	-0.00014	-45.0	45.8	-0.01461	-45.0	9.2
7	0.00350	0.193	-50.0	55.0	-0.00014	-45.0	45.8	-0.01464	-45.0	9.2
8	0.00350	0.193	-50.0	55.0	-0.00015	-45.0	45.8	-0.01465	-45.0	9.2

POSIZIONE ASSE NEUTRO PER OGNI COMB. DI RESISTENZA

a, b, c	Coeff. a, b, c nell'eq. dell'asse neutro $aX+bY+c=0$ nel rif. X,Y,O gen.
x/d	Rapp. di duttilità (travi e solette)[§ 4.1.2.1.2.1 NTC]: deve essere < 0.45
C.Rid.	Coeff. di riduz. momenti per sola flessione in travi continue

N°Comb	a	b	c	x/d	C.Rid.
1	0.000000000	0.000399170	-0.018454340	0.191	0.700
2	0.000000000	0.000398625	-0.018424398	0.192	0.700
3	0.000000000	0.000399623	-0.018479292	0.191	0.700
4	0.000000000	0.000399079	-0.018449350	0.191	0.700
5	0.000000000	0.000397174	-0.018344552	0.192	0.700
6	0.000000000	0.000395450	-0.018249735	0.193	0.700
7	0.000000000	0.000396085	-0.018284668	0.193	0.700
8	0.000000000	0.000396266	-0.018294649	0.193	0.700

COMBINAZIONI RARE IN ESERCIZIO - MASSIME TENSIONI NORMALI ED APERTURA FESSURE (NTC/EC2)

Ver	S = comb. verificata/ N = comb. non verificata
Sc max	Massima tensione (positiva se di compressione) nel conglomerato [Mpa]
Xc max, Yc max	Ascissa, Ordinata [cm] del punto corrisp. a Sc max (sistema rif. X,Y,O)
Sf min	Minima tensione (negativa se di trazione) nell'acciaio [Mpa]
Xs min, Ys min	Ascissa, Ordinata [cm] della barra corrisp. a Sf min (sistema rif. X,Y,O)
Ac eff.	Area di calcestruzzo [cm ²] in zona tesa considerata aderente alle barre
As eff.	Area barre [cm ²] in zona tesa considerate efficaci per l'apertura delle fessure

N°Comb	Ver	Sc max	Xc max	Yc max	Sf min	Xs min	Ys min	Ac eff.	As eff.
1	S	3.75	-50.0	55.0	-102.9	-25.0	9.2	1300	31.4
2	S	1.29	-50.0	55.0	-32.3	-45.0	9.2	1250	31.4

COMBINAZIONI RARE IN ESERCIZIO - APERTURA FESSURE [§ 7.3.4 EC2]

La sezione viene assunta sempre fessurata anche nel caso in cui la trazione minima del calcestruzzo sia inferiore a f_{ctm}

GENERAL CONTRACTOR



ALTA SORVEGLIANZA



	Progetto	Lotto	Codifica	
	IN17	12	EI2CLVI1806001	A

Ver.	Esito della verifica
e1	Massima deformazione di trazione del calcestruzzo, valutata in sezione fessurata
e2	Minima deformazione di trazione del cls. (in sezione fessurata), valutata nella fibra più interna dell'area Ac eff
k1	= 0.8 per barre ad aderenza migliorata [eq.(7.11)EC2]
kt	= 0.4 per comb. quasi permanenti / = 0.6 per comb.frequenti [cfr. eq.(7.9)EC2]
k2	= (e1 + e2)/(2*e1) [eq.(7.13)EC2]
k3	= 3.400 Coeff. in eq.(7.11) come da annessi nazionali
k4	= 0.425 Coeff. in eq.(7.11) come da annessi nazionali
Ø	Diametro [mm] equivalente delle barre tese comprese nell'area efficace Ac eff [eq.(7.11)EC2]
Cf	Copriferro [mm] netto calcolato con riferimento alla barra più tesa
e sm - e cm	Differenza tra le deformazioni medie di acciaio e calcestruzzo [(7.8)EC2 e (C4.1.7)NTC] Tra parentesi: valore minimo = 0.6 Smax / Es [(7.9)EC2 e (C4.1.8)NTC]
sr max	Massima distanza tra le fessure [mm]
wk	Apertura fessure in mm calcolata = sr max*(e_sm - e_cm) [(7.8)EC2 e (C4.1.7)NTC]. Valore limite tra parentesi
Mx fess.	Componente momento di prima fessurazione intorno all'asse X [kNm]
My fess.	Componente momento di prima fessurazione intorno all'asse Y [kNm]

Comb.	Ver	e1	e2	k2	Ø	Cf	e sm - e cm	sr max	wk	Mx fess	My fess
1	S	-0.00067	0	0.836	20.0	82	0.00031 (0.00031)	514 0.159 (990.00)		184.78	0.00
2	S	-0.00021	0	0.838	20.0	40	0.00010 (0.00010)	363 0.035 (990.00)		191.24	0.00

COMBINAZIONI FREQUENTI IN ESERCIZIO - MASSIME TENSIONI NORMALI ED APERTURA FESSURE (NTC/EC2)

N°Comb	Ver	Sc max	Xc max	Yc max	Sf min	Xs min	Ys min	Ac eff.	As eff.
1	S	2.77	-50.0	55.0	-74.3	-35.0	9.2	1300	31.4
2	S	1.30	-50.0	55.0	-32.0	-25.0	9.2	1250	31.4

COMBINAZIONI FREQUENTI IN ESERCIZIO - APERTURA FESSURE [§ 7.3.4 EC2]

Comb.	Ver	e1	e2	k2	Ø	Cf	e sm - e cm	sr max	wk	Mx fess	My fess
1	S	-0.00049	0	0.835	20.0	82	0.00022 (0.00022)	514 0.114 (0.20)		186.57	0.00
2	S	-0.00021	0	0.837	20.0	82	0.00010 (0.00010)	505 0.049 (0.20)		192.64	0.00

COMBINAZIONI QUASI PERMANENTI IN ESERCIZIO - MASSIME TENSIONI NORMALI ED APERTURA FESSURE (NTC/EC2)

N°Comb	Ver	Sc max	Xc max	Yc max	Sf min	Xs min	Ys min	Ac eff.	As eff.
1	S	1.32	-50.0	55.0	-31.4	-25.0	9.2	1250	31.4

COMBINAZIONI QUASI PERMANENTI IN ESERCIZIO - APERTURA FESSURE [§ 7.3.4 EC2]

Comb.	Ver	e1	e2	k2	Ø	Cf	e sm - e cm	sr max	wk	Mx fess	My fess
1	S	-0.00021	0	0.836	20.0	82	0.00009 (0.00009)	505 0.048 (0.20)		194.94	0.00

9.3.2 Verifica a presso flessione - Armatura orizzontale

In figura sono indicate le section-cut considerate per il dimensionamento e la verifica dell'armatura orizzontale, costituita da barre $\varnothing 20/20''$ sia internamente che esternamente. Nei primi 6.00 m di altezza l'armatura interna è però infittita con $\varnothing 20/20''$ all'attacco con il muro frontale per una lunghezza di 4.00 m e con un secondo strato di $\varnothing 26/10''$ nella fascia d'altezza compresa fra 3.00 m e 6.00 m. Nella parte superiore, invece, si ha un rinforzo costituito da $\varnothing 20/20''$ all'attacco con la trave paraghiaia per una lunghezza di 3.00 m.



Figura 81 – Section-cut verticali muro andatore

Si riportano di seguito le verifiche di tutte le sezioni analizzate (dimensioni 1.00 x 1.25 m da O1 a O10, 1.00 x 0.55 m da O11 a O15), per tutte le combinazioni considerate e descritte nei precedenti paragrafi.

GENERAL CONTRACTOR 	ALTA SORVEGLIANZA 			
	Progetto IN17	Lotto 12	Codifica EI2CLVI1806001	A

Sezione O1

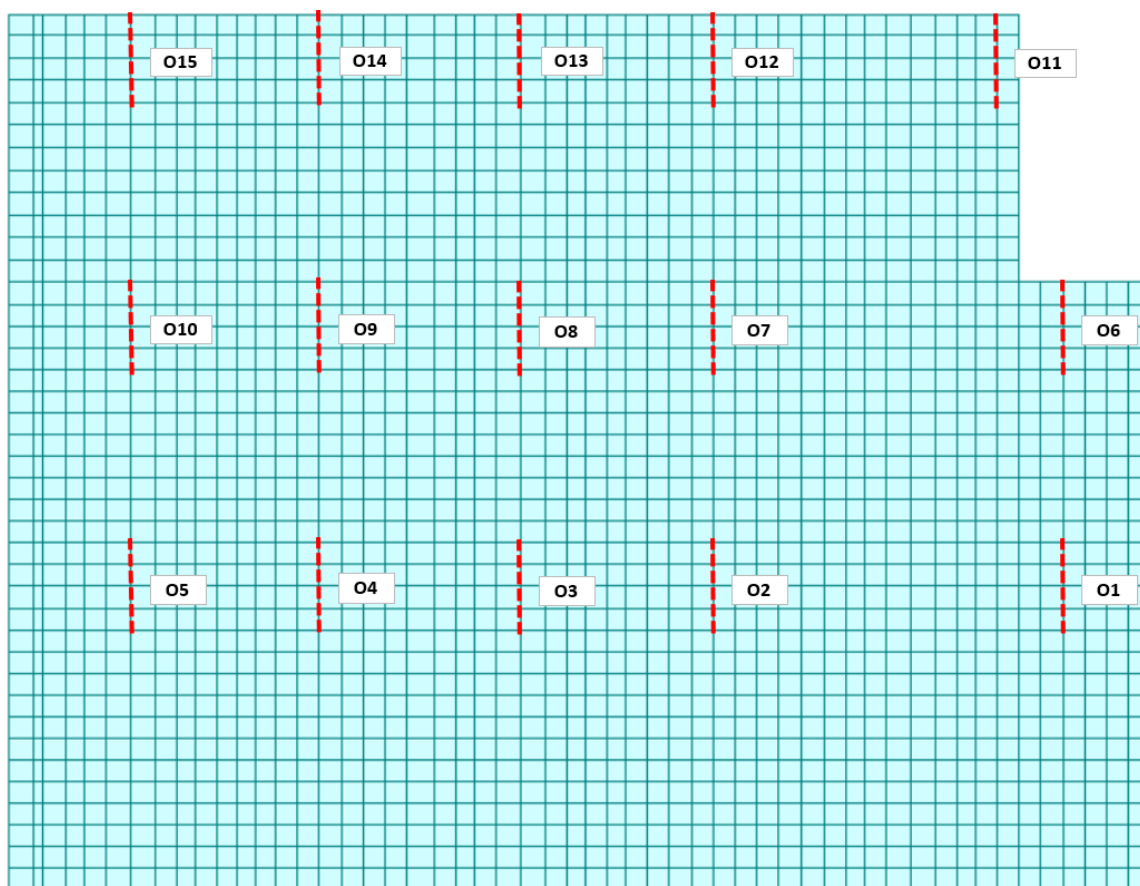

Figura 82 – Sezione implementata in RC-SEC

DATI GENERALI SEZIONE GENERICA IN C.A.

NOME FILE SEZIONE: Muro andatore_O1

Descrizione Sezione:	
Metodo di calcolo resistenza:	Resistenze agli Stati Limite Ultimi
Tipologia sezione:	Sezione generica di Trave
Normativa di riferimento:	N.T.C.
Percorso sollecitazione:	A Sforzo Norm. costante
Condizioni Ambientali:	Molto aggressive
Riferimento Sforzi assegnati:	Assi x,y principali d'inerzia
Riferimento alla sismicità:	Zona non sismica

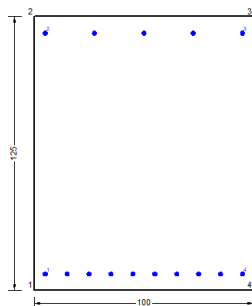
CARATTERISTICHE DI RESISTENZA DEI MATERIALI IMPIEGATI

CALCESTRUZZO -	Classe:	C32/40	
	Resis. compr. di progetto fcd:	18.130	MPa
	Def.unit. max resistenza ec2:	0.0020	
	Def.unit. ultima ecu:	0.0035	
	Diagramma tensione-deformaz.:	Parabola-Rettangolo	
	Modulo Elastico Normale Ec:	33346.0	MPa
	Resis. media a trazione fctm:	3.020	MPa
	Coeff. Omogen. S.L.E.:	15.00	
	Coeff. Omogen. S.L.E.:	15.00	
	Sc limite S.L.E. comb. Frequenti:	176.00	daN/cm ²
	Ap.Fessure limite S.L.E. comb. Frequenti:	0.200	mm
	Sc limite S.L.E. comb. Q.Permanenti:	0.00	Mpa
	Ap.Fess.limite S.L.E. comb. Q.Perm.:	0.200	mm
	ACCIAIO -	Tipo:	B450C
Resist. caratt. snervam. fyk:		450.00	MPa
Resist. caratt. rottura ftk:		450.00	MPa
Resist. snerv. di progetto fyd:		391.30	MPa
Resist. ultima di progetto ftd:		391.30	MPa
Deform. ultima di progetto Epu:		0.068	
Modulo Elastico Ef		2000000	daN/cm ²
Diagramma tensione-deformaz.:		Bilineare finito	
Coeff. Aderenza istantaneo $\beta_1 \cdot \beta_2$:		1.00	
Coeff. Aderenza differito $\beta_1 \cdot \beta_2$:	0.50		
Sf limite S.L.E. Comb. Rare:	337.50	MPa	

GENERAL CONTRACTOR



ALTA SORVEGLIANZA



Progetto

Lotto

Codifica

IN17

12

EI2CLVI1806001

A

CARATTERISTICHE DOMINIO CONGLOMERATO

Forma del Dominio: Poligonale
 Classe Conglomerato: C32/40

N°vertice:	X [cm]	Y [cm]
1	-50.0	0.0
2	-50.0	125.0
3	50.0	125.0
4	50.0	0.0

DATI BARRE ISOLATE

N°Barra	X [cm]	Y [cm]	DiamØ[mm]
1	-45.0	7.2	20
2	-45.0	117.8	20
3	45.0	117.8	20
4	45.0	7.2	20

DATI GENERAZIONI LINEARI DI BARRE

N°Gen. Numero assegnato alla singola generazione lineare di barre
 N°Barra Ini. Numero della barra iniziale cui si riferisce la generazione
 N°Barra Fin. Numero della barra finale cui si riferisce la generazione
 N°Barre Numero di barre generate equidistanti cui si riferisce la generazione
 Ø Diametro in mm delle barre della generazione

N°Gen.	N°Barra Ini.	N°Barra Fin.	N°Barre	Ø
1	1	4	8	20
2	2	3	3	20

CALCOLO DI RESISTENZA - SFORZI PER OGNI COMBINAZIONE ASSEGNATA

N Sforzo normale [kN] applicato nel Baric. (+ se di compressione)
 Mx Momento flettente [kNm] intorno all'asse x princ. d'inerzia con verso positivo se tale da comprimere il lembo sup. della sez.
 My Momento flettente [kNm] intorno all'asse y princ. d'inerzia con verso positivo se tale da comprimere il lembo destro della sez.
 Vy Componente del Taglio [kN] parallela all'asse princ.d'inerzia y
 Vx Componente del Taglio [kN] parallela all'asse princ.d'inerzia x

N°Comb.	N	Mx	My	Vy	Vx
1	-126.10	409.50	0.00	0.00	0.00
2	-118.30	405.40	0.00	0.00	0.00
3	-137.20	570.70	0.00	0.00	0.00
4	-129.30	566.50	0.00	0.00	0.00
5	-69.70	278.10	0.00	0.00	0.00
6	-43.50	264.20	0.00	0.00	0.00
7	-101.70	564.70	0.00	0.00	0.00
8	-110.80	571.60	0.00	0.00	0.00

<p>GENERAL CONTRACTOR</p> 	<p>ALTA SORVEGLIANZA</p> 								
	<table border="1" style="width: 100%;"> <tr> <td style="width: 25%;">Progetto</td> <td style="width: 25%;">Lotto</td> <td style="width: 25%;">Codifica</td> <td style="width: 25%;"></td> </tr> <tr> <td style="text-align: center;">IN17</td> <td style="text-align: center;">12</td> <td style="text-align: center;">EI2CLVI1806001</td> <td style="text-align: center;">A</td> </tr> </table>	Progetto	Lotto	Codifica		IN17	12	EI2CLVI1806001	A
Progetto	Lotto	Codifica							
IN17	12	EI2CLVI1806001	A						

COMB. RARE (S.L.E.) - SFORZI PER OGNI COMBINAZIONE ASSEGNATA

N Sforzo normale [kN] applicato nel Baricentro (+ se di compressione)
Mx Momento flettente [kNm] intorno all'asse x princ. d'inerzia (tra parentesi Mom.Fessurazione) con verso positivo se tale da comprimere il lembo superiore della sezione
My Momento flettente [kNm] intorno all'asse y princ. d'inerzia (tra parentesi Mom.Fessurazione) con verso positivo se tale da comprimere il lembo destro della sezione

N°Comb.	N	Mx	My
1	-75.30	399.90	0.00
2	-37.00	245.70	0.00

COMB. FREQUENTI (S.L.E.) - SFORZI PER OGNI COMBINAZIONE ASSEGNATA

N Sforzo normale [kN] applicato nel Baricentro (+ se di compressione)
Mx Momento flettente [kNm] intorno all'asse x princ. d'inerzia (tra parentesi Mom.Fessurazione) con verso positivo se tale da comprimere il lembo superiore della sezione
My Momento flettente [kNm] intorno all'asse y princ. d'inerzia (tra parentesi Mom.Fessurazione) con verso positivo se tale da comprimere il lembo destro della sezione

N°Comb.	N	Mx	My
1	-72.40	324.80 (862.84)	0.00 (0.00)
2	-49.40	232.20 (864.66)	0.00 (0.00)

COMB. QUASI PERMANENTI (S.L.E.) - SFORZI PER OGNI COMBINAZIONE ASSEGNATA

N Sforzo normale [kN] applicato nel Baricentro (+ se di compressione)
Mx Momento flettente [kNm] intorno all'asse x princ. d'inerzia (tra parentesi Mom.Fessurazione) con verso positivo se tale da comprimere il lembo superiore della sezione
My Momento flettente [kNm] intorno all'asse y princ. d'inerzia (tra parentesi Mom.Fessurazione) con verso positivo se tale da comprimere il lembo destro della sezione

N°Comb.	N	Mx	My
1	-69.90	214.00 (844.71)	0.00 (0.00)

RISULTATI DEL CALCOLO

Sezione verificata per tutte le combinazioni assegnate

VERIFICHE DI RESISTENZA IN PRESSO-TENSO FLESSIONE ALLO STATO LIMITE ULTIMO

Ver S = combinazione verificata / N = combin. non verificata
N Sforzo normale assegnato [kN] nel baricentro B sezione cls.(positivo se di compressione)
Mx Componente del momento assegnato [kNm] riferito all'asse x princ. d'inerzia
My Componente del momento assegnato [kNm] riferito all'asse y princ. d'inerzia
N Res Sforzo normale resistente [kN] nel baricentro B sezione cls.(positivo se di compress.)
Mx Res Momento flettente resistente [kNm] riferito all'asse x princ. d'inerzia
My Res Momento flettente resistente [kNm] riferito all'asse y princ. d'inerzia
Mis.Sic. Misura sicurezza = rapporto vettoriale tra (N r,Mx Res,My Res) e (N,Mx,My)
Verifica positiva se tale rapporto risulta >=1.000
As Tesa Area armature trave [cm²] in zona tesa.

GENERAL CONTRACTOR



ALTA SORVEGLIANZA



	Progetto	Lotto	Codifica	
	IN17	12	EI2CLVI1806001	A

N°Comb	Ver	N	Mx	My	N Res	Mx Res	My Res	Mis.Sic.	As Tesa
1	S	-126.10	409.50	0.00	-126.01	1334.61	0.00	3.40	31.4
2	S	-118.30	405.40	0.00	-118.07	1339.04	0.00	3.43	31.4
3	S	-137.20	570.70	0.00	-137.30	1328.30	0.00	2.39	31.4
4	S	-129.30	566.50	0.00	-129.32	1332.76	0.00	2.41	31.4
5	S	-69.70	278.10	0.00	-69.90	1365.92	0.00	5.10	31.4
6	S	-43.50	264.20	0.00	-43.75	1380.50	0.00	5.36	31.4
7	S	-101.70	564.70	0.00	-101.65	1348.20	0.00	2.44	31.4
8	S	-110.80	571.60	0.00	-110.83	1343.08	0.00	2.40	31.4

METODO AGLI STATI LIMITE ULTIMI - DEFORMAZIONI UNITARIE ALLO STATO ULTIMO

ec max	Deform. unit. massima del conglomerato a compressione
x/d	Rapporto di duttilità [§ 4.1.2.1.2.1 NTC] deve essere < 0.45
Xc max	Ascissa in cm della fibra corrisp. a ec max (sistema rif. X,Y,O sez.)
Yc max	Ordinata in cm della fibra corrisp. a ec max (sistema rif. X,Y,O sez.)
es min	Deform. unit. minima nell'acciaio (negativa se di trazione)
Xs min	Ascissa in cm della barra corrisp. a es min (sistema rif. X,Y,O sez.)
Ys min	Ordinata in cm della barra corrisp. a es min (sistema rif. X,Y,O sez.)
es max	Deform. unit. massima nell'acciaio (positiva se di compress.)
Xs max	Ascissa in cm della barra corrisp. a es max (sistema rif. X,Y,O sez.)
Ys max	Ordinata in cm della barra corrisp. a es max (sistema rif. X,Y,O sez.)

N°Comb	ec max	x/d	Xc max	Yc max	es min	Xs min	Ys min	es max	Xs max	Ys max
1	0.00350	0.062	50.0	125.0	0.00007	45.0	117.8	-0.05254	-45.0	7.2
2	0.00350	0.063	50.0	125.0	0.00009	45.0	117.8	-0.05234	-45.0	7.2
3	0.00350	0.062	50.0	125.0	0.00006	45.0	117.8	-0.05282	-45.0	7.2
4	0.00350	0.062	50.0	125.0	0.00007	45.0	117.8	-0.05262	-45.0	7.2
5	0.00350	0.064	50.0	125.0	0.00016	45.0	117.8	-0.05112	-45.0	7.2
6	0.00350	0.065	50.0	125.0	0.00020	45.0	117.8	-0.05044	-45.0	7.2
7	0.00350	0.063	50.0	125.0	0.00011	45.0	117.8	-0.05193	-45.0	7.2
8	0.00350	0.063	50.0	125.0	0.00010	45.0	117.8	-0.05216	-45.0	7.2

POSIZIONE ASSE NEUTRO PER OGNI COMB. DI RESISTENZA

a, b, c	Coeff. a, b, c nell'eq. dell'asse neutro $aX+bY+c=0$ nel rif. X,Y,O gen.
x/d	Rapp. di duttilità (travi e solette)[§ 4.1.2.1.2.1 NTC]: deve essere < 0.45
C.Rid.	Coeff. di riduz. momenti per sola flessione in travi continue

N°Comb	a	b	c	x/d	C.Rid.
1	0.000000000	0.000475734	-0.055966805	0.062	0.700
2	0.000000000	0.000474051	-0.055756337	0.063	0.700
3	0.000000000	0.000478120	-0.056264967	0.062	0.700
4	0.000000000	0.000476436	-0.056054499	0.062	0.700
5	0.000000000	0.000463668	-0.054458454	0.064	0.700
6	0.000000000	0.000457915	-0.053739357	0.065	0.700
7	0.000000000	0.000470543	-0.055317863	0.063	0.700
8	0.000000000	0.000472507	-0.055563409	0.063	0.700

COMBINAZIONI RARE IN ESERCIZIO - MASSIME TENSIONI NORMALI ED APERTURA FESSURE (NTC/EC2)

Ver	S = comb. verificata/ N = comb. non verificata
Sc max	Massima tensione (positiva se di compressione) nel conglomerato [Mpa]
Xc max, Yc max	Ascissa, Ordinata [cm] del punto corrisp. a Sc max (sistema rif. X,Y,O)
Sf min	Minima tensione (negativa se di trazione) nell'acciaio [Mpa]

GENERAL CONTRACTOR 		ALTA SORVEGLIANZA 			
		Progetto	Lotto	Codifica	
		IN17	12	EI2CLVI1806001	A

Xs min, Ys min Ascissa, Ordinata [cm] della barra corrisp. a Sf min (sistema rif. X,Y,O)
Ac eff. Area di calcestruzzo [cm²] in zona tesa considerata aderente alle barre
As eff. Area barre [cm²] in zona tesa considerate efficaci per l'apertura delle fessure

N°Comb	Ver	Sc max	Xc max	Yc max	Sf min	Xs min	Ys min	Ac eff.	As eff.
1	S	2.30	-50.0	125.0	-128.0	5.0	7.2	1800	31.4
2	S	1.42	-50.0	125.0	-77.3	-45.0	7.2	1800	31.4

COMBINAZIONI RARE IN ESERCIZIO - APERTURA FESSURE [§ 7.3.4 EC2]

Ver. La sezione viene assunta sempre fessurata anche nel caso in cui la trazione minima del calcestruzzo sia inferiore a f_{ctm}
Esito della verifica
e1 Massima deformazione di trazione del calcestruzzo, valutata in sezione fessurata
e2 Minima deformazione di trazione del cls. (in sezione fessurata), valutata nella fibra più interna dell'area Ac eff
k1 = 0.8 per barre ad aderenza migliorata [eq.(7.11)EC2]
kt = 0.4 per comb. quasi permanenti / = 0.6 per comb.frequenti [cfr. eq.(7.9)EC2]
k2 = $(e1 + e2)/(2 * e1)$ [eq.(7.13)EC2]
k3 = 3.400 Coeff. in eq.(7.11) come da annessi nazionali
k4 = 0.425 Coeff. in eq.(7.11) come da annessi nazionali
Ø Diametro [mm] equivalente delle barre tese comprese nell'area efficace Ac eff [eq.(7.11)EC2]
Cf Copriferro [mm] netto calcolato con riferimento alla barra più tesa
e sm - e cm Differenza tra le deformazioni medie di acciaio e calcestruzzo [(7.8)EC2 e (C4.1.7)NTC]
Tra parentesi: valore minimo = $0.6 S_{max} / E_s$ [(7.9)EC2 e (C4.1.8)NTC]
sr max Massima distanza tra le fessure [mm]
wk Apertura fessure in mm calcolata = $sr_{max} * (e_{sm} - e_{cm})$ [(7.8)EC2 e (C4.1.7)NTC]. Valore limite tra parentesi
Mx fess. Componente momento di prima fessurazione intorno all'asse X [kNm]
My fess. Componente momento di prima fessurazione intorno all'asse Y [kNm]

Comb.	Ver	e1	e2	k2	Ø	Cf	e sm - e cm	sr max	wk	Mx fess	My fess
1	S	-0.00069	0	0.911	20.0	62	0.00038 (0.00038)	566	0.217 (990.00)	869.07	0.00
2	S	-0.00042	0	0.911	20.0	40	0.00023 (0.00023)	491	0.114 (990.00)	875.95	0.00

COMBINAZIONI FREQUENTI IN ESERCIZIO - MASSIME TENSIONI NORMALI ED APERTURA FESSURE (NTC/EC2)

N°Comb	Ver	Sc max	Xc max	Yc max	Sf min	Xs min	Ys min	Ac eff.	As eff.
1	S	1.86	-50.0	125.0	-105.7	35.0	7.2	1800	31.4
2	S	1.33	50.0	125.0	-75.2	-35.0	7.2	1800	31.4

COMBINAZIONI FREQUENTI IN ESERCIZIO - APERTURA FESSURE [§ 7.3.4 EC2]

Comb.	Ver	e1	e2	k2	Ø	Cf	e sm - e cm	sr max	wk	Mx fess	My fess
1	S	-0.00057	0	0.912	20.0	62	0.00032 (0.00032)	566	0.179 (0.20)	862.84	0.00
2	S	-0.00040	0	0.911	20.0	62	0.00023 (0.00023)	566	0.128 (0.20)	864.66	0.00

COMBINAZIONI QUASI PERMANENTI IN ESERCIZIO - MASSIME TENSIONI NORMALI ED APERTURA FESSURE (NTC/EC2)

N°Comb	Ver	Sc max	Xc max	Yc max	Sf min	Xs min	Ys min	Ac eff.	As eff.
1	S	1.20	-50.0	125.0	-72.9	-45.0	7.2	1800	31.4

COMBINAZIONI QUASI PERMANENTI IN ESERCIZIO - APERTURA FESSURE [§ 7.3.4 EC2]

Comb.	Ver	e1	e2	k2	Ø	Cf	e sm - e cm	sr max	wk	Mx fess	My fess
1	S	-0.00039	0	0.913	20.0	40	0.00022 (0.00022)	492	0.108 (0.20)	844.71	0.00

GENERAL CONTRACTOR 	ALTA SORVEGLIANZA 			
	Progetto IN17	Lotto 12	Codifica EI2CLVI1806001	A

Sezione O2



Figura 83 – Sezione implementata in RC-SEC

DATI GENERALI SEZIONE GENERICA IN C.A.

NOME FILE SEZIONE: Muro andatore_O2

Descrizione Sezione:	
Metodo di calcolo resistenza:	Resistenze agli Stati Limite Ultimi
Tipologia sezione:	Sezione generica di Trave
Normativa di riferimento:	N.T.C.
Percorso sollecitazione:	A Sforzo Norm. costante
Condizioni Ambientali:	Molto aggressive
Riferimento Sforzi assegnati:	Assi x,y principali d'inerzia
Riferimento alla sismicità:	Zona non sismica

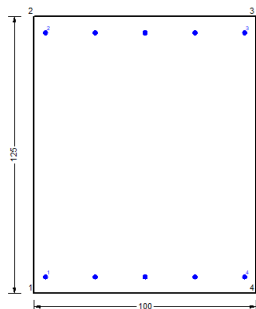
CARATTERISTICHE DI RESISTENZA DEI MATERIALI IMPIEGATI

CALCESTRUZZO -	Classe:	C32/40
	Resis. compr. di progetto fcd:	18.130 MPa
	Def.unit. max resistenza ec2:	0.0020
	Def.unit. ultima ecu:	0.0035
	Diagramma tensione-deformaz.:	Parabola-Rettangolo
	Modulo Elastico Normale Ec:	33346.0 MPa
	Resis. media a trazione fctm:	3.020 MPa
	Coeff. Omogen. S.L.E.:	15.00
	Coeff. Omogen. S.L.E.:	15.00
	Sc limite S.L.E. comb. Frequenti:	176.00 daN/cm ²
	Ap.Fessure limite S.L.E. comb. Frequenti:	0.200 mm
	Sc limite S.L.E. comb. Q.Permanenti:	0.00 Mpa
	Ap.Fess.limite S.L.E. comb. Q.Perm.:	0.200 mm
	ACCIAIO -	Tipo:
Resist. caratt. snervam. fyk:		450.00 MPa
Resist. caratt. rottura ftk:		450.00 MPa
Resist. snerv. di progetto fyd:		391.30 MPa
Resist. ultima di progetto ftd:		391.30 MPa
Deform. ultima di progetto Epu:		0.068
Modulo Elastico Ef:		2000000 daN/cm ²
Diagramma tensione-deformaz.:		Bilineare finito
Coeff. Aderenza istantaneo $\beta_1 \cdot \beta_2$:		1.00
Coeff. Aderenza differito $\beta_1 \cdot \beta_2$:	0.50	
Sf limite S.L.E. Comb. Rare:	337.50 MPa	

GENERAL CONTRACTOR 		ALTA SORVEGLIANZA 			
		Progetto	Lotto	Codifica	
		IN17	12	EI2CLVI1806001	A

CARATTERISTICHE DOMINIO CONGLOMERATO

Forma del Dominio: Poligonale
 Classe Conglomerato: C32/40

N°vertice:	X [cm]	Y [cm]
1	-50.0	0.0
2	-50.0	125.0
3	50.0	125.0
4	50.0	0.0

DATI BARRE ISOLATE

N°Barra	X [cm]	Y [cm]	DiamØ[mm]
1	-45.0	7.2	20
2	-45.0	117.8	20
3	45.0	117.8	20
4	45.0	7.2	20

DATI GENERAZIONI LINEARI DI BARRE

N°Gen. Numero assegnato alla singola generazione lineare di barre
 N°Barra Ini. Numero della barra iniziale cui si riferisce la generazione
 N°Barra Fin. Numero della barra finale cui si riferisce la generazione
 N°Barre Numero di barre generate equidistanti cui si riferisce la generazione
 Ø Diametro in mm delle barre della generazione

N°Gen.	N°Barra Ini.	N°Barra Fin.	N°Barre	Ø
1	1	4	3	20
2	2	3	3	20

CALCOLO DI RESISTENZA - SFORZI PER OGNI COMBINAZIONE ASSEGNATA

N Sforzo normale [kN] applicato nel Baric. (+ se di compressione)
 Mx Momento flettente [kNm] intorno all'asse x princ. d'inerzia con verso positivo se tale da comprimere il lembo sup. della sez.
 My Momento flettente [kNm] intorno all'asse y princ. d'inerzia con verso positivo se tale da comprimere il lembo destro della sez.
 Vy Componente del Taglio [kN] parallela all'asse princ.d'inerzia y
 Vx Componente del Taglio [kN] parallela all'asse princ.d'inerzia x

N°Comb.	N	Mx	My	Vy	Vx
1	-175.50	66.90	0.00	0.00	0.00
2	-169.30	68.10	0.00	0.00	0.00
3	-20.60	48.50	0.00	0.00	0.00
4	-14.50	49.70	0.00	0.00	0.00
5	-35.60	27.90	0.00	0.00	0.00
6	-15.00	31.90	0.00	0.00	0.00
7	-49.10	43.60	0.00	0.00	0.00
8	-59.00	41.80	0.00	0.00	0.00

<p>GENERAL CONTRACTOR</p> 	<p>ALTA SORVEGLIANZA</p> 								
	<table border="1" style="width: 100%;"> <tr> <td style="width: 25%;">Progetto</td> <td style="width: 25%;">Lotto</td> <td style="width: 25%;">Codifica</td> <td style="width: 25%;"></td> </tr> <tr> <td style="text-align: center;">IN17</td> <td style="text-align: center;">12</td> <td style="text-align: center;">EI2CLVI1806001</td> <td style="text-align: center;">A</td> </tr> </table>	Progetto	Lotto	Codifica		IN17	12	EI2CLVI1806001	A
Progetto	Lotto	Codifica							
IN17	12	EI2CLVI1806001	A						

COMB. RARE (S.L.E.) - SFORZI PER OGNI COMBINAZIONE ASSEGNATA

N Sforzo normale [kN] applicato nel Baricentro (+ se di compressione)
Mx Momento flettente [kNm] intorno all'asse x princ. d'inerzia (tra parentesi Mom.Fessurazione) con verso positivo se tale da comprimere il lembo superiore della sezione
My Momento flettente [kNm] intorno all'asse y princ. d'inerzia (tra parentesi Mom.Fessurazione) con verso positivo se tale da comprimere il lembo destro della sezione

N°Comb.	N	Mx	My
1	-33.20	29.60	0.00
2	-29.30	17.40	0.00

COMB. FREQUENTI (S.L.E.) - SFORZI PER OGNI COMBINAZIONE ASSEGNATA

N Sforzo normale [kN] applicato nel Baricentro (+ se di compressione)
Mx Momento flettente [kNm] intorno all'asse x princ. d'inerzia (tra parentesi Mom.Fessurazione) con verso positivo se tale da comprimere il lembo superiore della sezione
My Momento flettente [kNm] intorno all'asse y princ. d'inerzia (tra parentesi Mom.Fessurazione) con verso positivo se tale da comprimere il lembo destro della sezione

N°Comb.	N	Mx	My
1	-17.90	19.20 (711.19)	0.00 (0.00)
2	-15.50	11.80 (665.15)	0.00 (0.00)

COMB. QUASI PERMANENTI (S.L.E.) - SFORZI PER OGNI COMBINAZIONE ASSEGNATA

N Sforzo normale [kN] applicato nel Baricentro (+ se di compressione)
Mx Momento flettente [kNm] intorno all'asse x princ. d'inerzia (tra parentesi Mom.Fessurazione) con verso positivo se tale da comprimere il lembo superiore della sezione
My Momento flettente [kNm] intorno all'asse y princ. d'inerzia (tra parentesi Mom.Fessurazione) con verso positivo se tale da comprimere il lembo destro della sezione

N°Comb.	N	Mx	My
1	4.30	3.20 (1212.02)	0.00 (0.00)

RISULTATI DEL CALCOLO

Sezione verificata per tutte le combinazioni assegnate

VERIFICHE DI RESISTENZA IN PRESSO-TENSO FLESSIONE ALLO STATO LIMITE ULTIMO

Ver S = combinazione verificata / N = combin. non verificata
N Sforzo normale assegnato [kN] nel baricentro B sezione cls.(positivo se di compressione)
Mx Componente del momento assegnato [kNm] riferito all'asse x princ. d'inerzia
My Componente del momento assegnato [kNm] riferito all'asse y princ. d'inerzia
N Res Sforzo normale resistente [kN] nel baricentro B sezione cls.(positivo se di compress.)
Mx Res Momento flettente resistente [kNm] riferito all'asse x princ. d'inerzia
My Res Momento flettente resistente [kNm] riferito all'asse y princ. d'inerzia
Mis.Sic. Misura sicurezza = rapporto vettoriale tra (N r,Mx Res,My Res) e (N,Mx,My)
Verifica positiva se tale rapporto risulta >=1.000
As Tesa Area armature trave [cm²] in zona tesa.

	Progetto	Lotto	Codifica	
	IN17	12	EI2CLVI1806001	A

N°Comb	Ver	N	Mx	My	N Res	Mx Res	My Res	Mis.Sic.	As Tesa
1	S	-175.50	66.90	0.00	-175.64	621.43	0.00	9.29	31.4
2	S	-169.30	68.10	0.00	-169.12	625.13	0.00	9.18	31.4
3	S	-20.60	48.50	0.00	-20.47	709.29	0.00	14.62	31.4
4	S	-14.50	49.70	0.00	-14.50	712.65	0.00	14.34	31.4
5	S	-35.60	27.90	0.00	-35.73	700.68	0.00	25.11	31.4
6	S	-15.00	31.90	0.00	-15.04	712.35	0.00	22.33	31.4
7	S	-49.10	43.60	0.00	-49.28	693.01	0.00	15.89	31.4
8	S	-59.00	41.80	0.00	-58.76	687.66	0.00	16.45	31.4

METODO AGLI STATI LIMITE ULTIMI - DEFORMAZIONI UNITARIE ALLO STATO ULTIMO

ec max	Deform. unit. massima del conglomerato a compressione
x/d	Rapporto di duttilità [§ 4.1.2.1.2.1 NTC] deve essere < 0.45
Xc max	Ascissa in cm della fibra corrisp. a ec max (sistema rif. X,Y,O sez.)
Yc max	Ordinata in cm della fibra corrisp. a ec max (sistema rif. X,Y,O sez.)
es min	Deform. unit. minima nell'acciaio (negativa se di trazione)
Xs min	Ascissa in cm della barra corrisp. a es min (sistema rif. X,Y,O sez.)
Ys min	Ordinata in cm della barra corrisp. a es min (sistema rif. X,Y,O sez.)
es max	Deform. unit. massima nell'acciaio (positiva se di compress.)
Xs max	Ascissa in cm della barra corrisp. a es max (sistema rif. X,Y,O sez.)
Ys max	Ordinata in cm della barra corrisp. a es max (sistema rif. X,Y,O sez.)

N°Comb	ec max	x/d	Xc max	Yc max	es min	Xs min	Ys min	es max	Xs max	Ys max
1	0.00324	0.046	50.0	125.0	-0.00108	45.0	117.8	-0.06750	-45.0	7.2
2	0.00325	0.046	50.0	125.0	-0.00107	45.0	117.8	-0.06750	-45.0	7.2
3	0.00350	0.049	50.0	125.0	-0.00083	45.0	117.8	-0.06730	-45.0	7.2
4	0.00350	0.050	50.0	125.0	-0.00082	45.0	117.8	-0.06712	-45.0	7.2
5	0.00349	0.049	50.0	125.0	-0.00085	45.0	117.8	-0.06750	-45.0	7.2
6	0.00350	0.050	50.0	125.0	-0.00082	45.0	117.8	-0.06714	-45.0	7.2
7	0.00346	0.049	50.0	125.0	-0.00087	45.0	117.8	-0.06750	-45.0	7.2
8	0.00345	0.049	50.0	125.0	-0.00089	45.0	117.8	-0.06750	-45.0	7.2

POSIZIONE ASSE NEUTRO PER OGNI COMB. DI RESISTENZA

a, b, c	Coeff. a, b, c nell'eq. dell'asse neutro $aX+bY+c=0$ nel rif. X,Y,O gen.
x/d	Rapp. di duttilità (travi e solette)[§ 4.1.2.1.2.1 NTC]: deve essere < 0.45
C.Rid.	Coeff. di riduz. momenti per sola flessione in travi continue

N°Comb	a	b	c	x/d	C.Rid.
1	0.000000000	0.000600537	-0.071823865	0.046	0.700
2	0.000000000	0.000600629	-0.071824527	0.046	0.700
3	0.000000000	0.000601033	-0.071629091	0.049	0.700
4	0.000000000	0.000599489	-0.071436163	0.050	0.700
5	0.000000000	0.000602597	-0.071838698	0.049	0.700
6	0.000000000	0.000599630	-0.071453702	0.050	0.700
7	0.000000000	0.000602413	-0.071837373	0.049	0.700
8	0.000000000	0.000602266	-0.071836314	0.049	0.700

COMBINAZIONI RARE IN ESERCIZIO - MASSIME TENSIONI NORMALI ED APERTURA FESSURE (NTC/EC2)

Ver	S = comb. verificata/ N = comb. non verificata
Sc max	Massima tensione (positiva se di compressione) nel conglomerato [Mpa]
Xc max, Yc max	Ascissa, Ordinata [cm] del punto corrisp. a Sc max (sistema rif. X,Y,O)
Sf min	Minima tensione (negativa se di trazione) nell'acciaio [Mpa]

GENERAL CONTRACTOR 		ALTA SORVEGLIANZA 			
		Progetto	Lotto	Codifica	
		IN17	12	EI2CLVI1806001	A

Xs min, Ys min Ascissa, Ordinata [cm] della barra corrisp. a Sf min (sistema rif. X,Y,O)
Ac eff. Area di calcestruzzo [cm²] in zona tesa considerata aderente alle barre
As eff. Area barre [cm²] in zona tesa considerate efficaci per l'apertura delle fessure

N°Comb	Ver	Sc max	Xc max	Yc max	Sf min	Xs min	Ys min	Ac eff.	As eff.
1	S	0.17	-50.0	125.0	-27.4	22.5	7.2	1775	15.7
2	S	0.06	-50.0	125.0	-19.3	22.5	7.2	1775	15.7

COMBINAZIONI RARE IN ESERCIZIO - APERTURA FESSURE [§ 7.3.4 EC2]

Ver. La sezione viene assunta sempre fessurata anche nel caso in cui la trazione minima del calcestruzzo sia inferiore a f_{ctm}
Esito della verifica
e1 Massima deformazione di trazione del calcestruzzo, valutata in sezione fessurata
e2 Minima deformazione di trazione del cls. (in sezione fessurata), valutata nella fibra più interna dell'area Ac eff
k1 = 0.8 per barre ad aderenza migliorata [eq.(7.11)EC2]
kt = 0.4 per comb. quasi permanenti / = 0.6 per comb.frequenti [cfr. eq.(7.9)EC2]
k2 = $(e1 + e2)/(2 * e1)$ [eq.(7.13)EC2]
k3 = 3.400 Coeff. in eq.(7.11) come da annessi nazionali
k4 = 0.425 Coeff. in eq.(7.11) come da annessi nazionali
Ø Diametro [mm] equivalente delle barre tese comprese nell'area efficace Ac eff [eq.(7.11)EC2]
Cf Copriferro [mm] netto calcolato con riferimento alla barra più tesa
e sm - e cm Differenza tra le deformazioni medie di acciaio e calcestruzzo [(7.8)EC2 e (C4.1.7)NTC]
Tra parentesi: valore minimo = $0.6 S_{max} / E_s$ [(7.9)EC2 e (C4.1.8)NTC]
sr max Massima distanza tra le fessure [mm]
wk Apertura fessure in mm calcolata = $sr_{max} * (e_{sm} - e_{cm})$ [(7.8)EC2 e (C4.1.7)NTC]. Valore limite tra parentesi
Mx fess. Componente momento di prima fessurazione intorno all'asse X [kNm]
My fess. Componente momento di prima fessurazione intorno all'asse Y [kNm]

Comb.	Ver	e1	e2	k2	Ø	Cf	e sm - e cm	sr max	wk	Mx fess	My fess
1	S	-0.00015	0	0.923	20.0	62	0.00008 (0.00008)	920	0.076 (990.00)	687.56	0.00
2	S	-0.00010	0	0.926	20.0	62	0.00006 (0.00006)	922	0.053 (990.00)	625.80	0.00

COMBINAZIONI FREQUENTI IN ESERCIZIO - MASSIME TENSIONI NORMALI ED APERTURA FESSURE (NTC/EC2)

N°Comb	Ver	Sc max	Xc max	Yc max	Sf min	Xs min	Ys min	Ac eff.	As eff.
1	S	0.12	-50.0	125.0	-16.6	-45.0	7.2	1775	15.7
2	S	0.06	-50.0	125.0	-11.7	22.5	7.2	1775	15.7

COMBINAZIONI FREQUENTI IN ESERCIZIO - APERTURA FESSURE [§ 7.3.4 EC2]

Comb.	Ver	e1	e2	k2	Ø	Cf	e sm - e cm	sr max	wk	Mx fess	My fess
1	S	-0.00009	0	0.922	20.0	40	0.00005 (0.00005)	844	0.042 (0.20)	711.19	0.00
2	S	-0.00006	0	0.924	20.0	62	0.00003 (0.00003)	921	0.032 (0.20)	665.15	0.00

COMBINAZIONI QUASI PERMANENTI IN ESERCIZIO - MASSIME TENSIONI NORMALI ED APERTURA FESSURE (NTC/EC2)

N°Comb	Ver	Sc max	Xc max	Yc max	Sf min	Xs min	Ys min	Ac eff.	As eff.
1	S	0.02	-50.0	125.0	-0.7	-22.5	7.2	1775	15.7

COMBINAZIONI QUASI PERMANENTI IN ESERCIZIO - APERTURA FESSURE [§ 7.3.4 EC2]

Comb.	Ver	e1	e2	k2	Ø	Cf	e sm - e cm	sr max	wk	Mx fess	My fess
1	S	0.00000	0	0.894	20.0	62	0.00000 (0.00000)	898	0.002 (0.20)	1212.02	0.00

GENERAL CONTRACTOR 	ALTA SORVEGLIANZA 			
	Progetto IN17	Lotto 12	Codifica EI2CLVI1806001	A

Sezione O3



Figura 84 – Sezione implementata in RC-SEC

DATI GENERALI SEZIONE GENERICA IN C.A.

NOME FILE SEZIONE: Muro andatore_O3

Descrizione Sezione:	
Metodo di calcolo resistenza:	Resistenze agli Stati Limite Ultimi
Tipologia sezione:	Sezione generica di Trave
Normativa di riferimento:	N.T.C.
Percorso sollecitazione:	A Sforzo Norm. costante
Condizioni Ambientali:	Molto aggressive
Riferimento Sforzi assegnati:	Assi x,y principali d'inerzia
Riferimento alla sismicità:	Zona non sismica

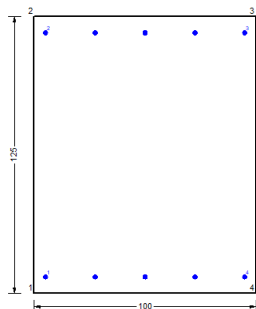
CARATTERISTICHE DI RESISTENZA DEI MATERIALI IMPIEGATI

CALCESTRUZZO -	Classe:	C32/40
	Resis. compr. di progetto fcd:	18.130 MPa
	Def.unit. max resistenza ec2:	0.0020
	Def.unit. ultima ecu:	0.0035
	Diagramma tensione-deformaz.:	Parabola-Rettangolo
	Modulo Elastico Normale Ec:	33346.0 MPa
	Resis. media a trazione fctm:	3.020 MPa
	Coeff. Omogen. S.L.E.:	15.00
	Coeff. Omogen. S.L.E.:	15.00
	Sc limite S.L.E. comb. Frequenti:	176.00 daN/cm ²
	Ap.Fessure limite S.L.E. comb. Frequenti:	0.200 mm
	Sc limite S.L.E. comb. Q.Permanenti:	0.00 Mpa
	Ap.Fess.limite S.L.E. comb. Q.Perm.:	0.200 mm
	ACCIAIO -	Tipo:
Resist. caratt. snervam. fyk:		450.00 MPa
Resist. caratt. rottura ftk:		450.00 MPa
Resist. snerv. di progetto fyd:		391.30 MPa
Resist. ultima di progetto ftd:		391.30 MPa
Deform. ultima di progetto Epu:		0.068
Modulo Elastico Ef:		2000000 daN/cm ²
Diagramma tensione-deformaz.:		Bilineare finito
Coeff. Aderenza istantaneo $\beta_1 \cdot \beta_2$:		1.00
Coeff. Aderenza differito $\beta_1 \cdot \beta_2$:		0.50
Sf limite S.L.E. Comb. Rare:	337.50 MPa	

GENERAL CONTRACTOR 		ALTA SORVEGLIANZA 			
		Progetto	Lotto	Codifica	
		IN17	12	EI2CLVI1806001	A

CARATTERISTICHE DOMINIO CONGLOMERATO

Forma del Dominio: Poligonale
 Classe Conglomerato: C32/40

N°vertice:	X [cm]	Y [cm]
1	-50.0	0.0
2	-50.0	125.0
3	50.0	125.0
4	50.0	0.0

DATI BARRE ISOLATE

N°Barra	X [cm]	Y [cm]	DiamØ[mm]
1	-45.0	7.2	20
2	-45.0	117.8	20
3	45.0	117.8	20
4	45.0	7.2	20

DATI GENERAZIONI LINEARI DI BARRE

N°Gen. Numero assegnato alla singola generazione lineare di barre
 N°Barra Ini. Numero della barra iniziale cui si riferisce la generazione
 N°Barra Fin. Numero della barra finale cui si riferisce la generazione
 N°Barre Numero di barre generate equidistanti cui si riferisce la generazione
 Ø Diametro in mm delle barre della generazione

N°Gen.	N°Barra Ini.	N°Barra Fin.	N°Barre	Ø
1	1	4	3	20
2	2	3	3	20

CALCOLO DI RESISTENZA - SFORZI PER OGNI COMBINAZIONE ASSEGNATA

N Sforzo normale [kN] applicato nel Baric. (+ se di compressione)
 Mx Momento flettente [kNm] intorno all'asse x princ. d'inerzia con verso positivo se tale da comprimere il lembo sup. della sez.
 My Momento flettente [kNm] intorno all'asse y princ. d'inerzia con verso positivo se tale da comprimere il lembo destro della sez.
 Vy Componente del Taglio [kN] parallela all'asse princ.d'inerzia y
 Vx Componente del Taglio [kN] parallela all'asse princ.d'inerzia x

N°Comb.	N	Mx	My	Vy	Vx
1	-105.10	-15.90	0.00	0.00	0.00
2	-101.80	-14.60	0.00	0.00	0.00
3	3.90	-49.70	0.00	0.00	0.00
4	7.20	-48.40	0.00	0.00	0.00
5	-14.30	-22.50	0.00	0.00	0.00
6	-3.30	-18.30	0.00	0.00	0.00
7	-14.60	-54.00	0.00	0.00	0.00
8	-20.80	-56.40	0.00	0.00	0.00

<p>GENERAL CONTRACTOR</p> 	<p>ALTA SORVEGLIANZA</p> 								
	<table border="1" style="width: 100%;"> <tr> <td style="width: 25%;">Progetto</td> <td style="width: 25%;">Lotto</td> <td style="width: 25%;">Codifica</td> <td style="width: 25%;"></td> </tr> <tr> <td style="text-align: center;">IN17</td> <td style="text-align: center;">12</td> <td style="text-align: center;">EI2CLVI1806001</td> <td style="text-align: center;">A</td> </tr> </table>	Progetto	Lotto	Codifica		IN17	12	EI2CLVI1806001	A
Progetto	Lotto	Codifica							
IN17	12	EI2CLVI1806001	A						

COMB. RARE (S.L.E.) - SFORZI PER OGNI COMBINAZIONE ASSEGNATA

N Sforzo normale [kN] applicato nel Baricentro (+ se di compressione)
Mx Momento flettente [kNm] intorno all'asse x princ. d'inerzia (tra parentesi Mom.Fessurazione) con verso positivo se tale da comprimere il lembo superiore della sezione
My Momento flettente [kNm] intorno all'asse y princ. d'inerzia (tra parentesi Mom.Fessurazione) con verso positivo se tale da comprimere il lembo destro della sezione

N°Comb.	N	Mx	My
1	-8.50	-39.10	0.00
2	-15.40	-26.30	0.00

COMB. FREQUENTI (S.L.E.) - SFORZI PER OGNI COMBINAZIONE ASSEGNATA

N Sforzo normale [kN] applicato nel Baricentro (+ se di compressione)
Mx Momento flettente [kNm] intorno all'asse x princ. d'inerzia (tra parentesi Mom.Fessurazione) con verso positivo se tale da comprimere il lembo superiore della sezione
My Momento flettente [kNm] intorno all'asse y princ. d'inerzia (tra parentesi Mom.Fessurazione) con verso positivo se tale da comprimere il lembo destro della sezione

N°Comb.	N	Mx	My
1	1.60	-35.30 (-864.66)	0.00 (0.00)
2	-2.60	-27.60 (-838.82)	0.00 (0.00)

COMB. QUASI PERMANENTI (S.L.E.) - SFORZI PER OGNI COMBINAZIONE ASSEGNATA

N Sforzo normale [kN] applicato nel Baricentro (+ se di compressione)
Mx Momento flettente [kNm] intorno all'asse x princ. d'inerzia (tra parentesi Mom.Fessurazione) con verso positivo se tale da comprimere il lembo superiore della sezione
My Momento flettente [kNm] intorno all'asse y princ. d'inerzia (tra parentesi Mom.Fessurazione) con verso positivo se tale da comprimere il lembo destro della sezione

N°Comb.	N	Mx	My
1	16.90	-30.20 (-975.38)	0.00 (0.00)

RISULTATI DEL CALCOLO

Sezione verificata per tutte le combinazioni assegnate

VERIFICHE DI RESISTENZA IN PRESSO-TENSO FLESSIONE ALLO STATO LIMITE ULTIMO

Ver S = combinazione verificata / N = combin. non verificata
N Sforzo normale assegnato [kN] nel baricentro B sezione cls.(positivo se di compressione)
Mx Componente del momento assegnato [kNm] riferito all'asse x princ. d'inerzia
My Componente del momento assegnato [kNm] riferito all'asse y princ. d'inerzia
N Res Sforzo normale resistente [kN] nel baricentro B sezione cls.(positivo se di compress.)
Mx Res Momento flettente resistente [kNm] riferito all'asse x princ. d'inerzia
My Res Momento flettente resistente [kNm] riferito all'asse y princ. d'inerzia
Mis.Sic. Misura sicurezza = rapporto vettoriale tra (N r,Mx Res,My Res) e (N,Mx,My)
Verifica positiva se tale rapporto risulta >=1.000
As Tesa Area armature trave [cm²] in zona tesa.

	Progetto	Lotto	Codifica	
	IN17	12	EI2CLVI1806001	A

N°Comb	Ver	N	Mx	My	N Res	Mx Res	My Res	Mis.Sic.	As Tesa
1	S	-105.10	-15.90	0.00	-105.25	-661.34	0.00	41.59	31.4
2	S	-101.80	-14.60	0.00	-101.56	-663.43	0.00	45.44	31.4
3	S	3.90	-49.70	0.00	3.87	-722.98	0.00	14.55	31.4
4	S	7.20	-48.40	0.00	7.10	-724.79	0.00	14.98	31.4
5	S	-14.30	-22.50	0.00	-14.50	-712.65	0.00	31.67	31.4
6	S	-3.30	-18.30	0.00	-3.13	-719.04	0.00	39.29	31.4
7	S	-14.60	-54.00	0.00	-14.50	-712.65	0.00	13.20	31.4
8	S	-20.80	-56.40	0.00	-21.01	-708.99	0.00	12.57	31.4

METODO AGLI STATI LIMITE ULTIMI - DEFORMAZIONI UNITARIE ALLO STATO ULTIMO

ec max	Deform. unit. massima del conglomerato a compressione
x/d	Rapporto di duttilità [§ 4.1.2.1.2.1 NTC] deve essere < 0.45
Xc max	Ascissa in cm della fibra corrisp. a ec max (sistema rif. X,Y,O sez.)
Yc max	Ordinata in cm della fibra corrisp. a ec max (sistema rif. X,Y,O sez.)
es min	Deform. unit. minima nell'acciaio (negativa se di trazione)
Xs min	Ascissa in cm della barra corrisp. a es min (sistema rif. X,Y,O sez.)
Ys min	Ordinata in cm della barra corrisp. a es min (sistema rif. X,Y,O sez.)
es max	Deform. unit. massima nell'acciaio (positiva se di compress.)
Xs max	Ascissa in cm della barra corrisp. a es max (sistema rif. X,Y,O sez.)
Ys max	Ordinata in cm della barra corrisp. a es max (sistema rif. X,Y,O sez.)

N°Comb	ec max	x/d	Xc max	Yc max	es min	Xs min	Ys min	es max	Xs max	Ys max
1	0.00336	0.047	-50.0	0.0	-0.00097	-45.0	7.2	-0.06750	-45.0	117.8
2	0.00337	0.048	-50.0	0.0	-0.00096	-45.0	7.2	-0.06750	-45.0	117.8
3	0.00350	0.050	-50.0	0.0	-0.00078	-45.0	7.2	-0.06656	-45.0	117.8
4	0.00350	0.050	-50.0	0.0	-0.00078	-45.0	7.2	-0.06646	-45.0	117.8
5	0.00350	0.050	-50.0	0.0	-0.00082	-45.0	7.2	-0.06712	-45.0	117.8
6	0.00350	0.050	-50.0	0.0	-0.00080	-45.0	7.2	-0.06677	-45.0	117.8
7	0.00350	0.050	-50.0	0.0	-0.00082	-45.0	7.2	-0.06712	-45.0	117.8
8	0.00350	0.049	-50.0	0.0	-0.00083	-45.0	7.2	-0.06732	-45.0	117.8

POSIZIONE ASSE NEUTRO PER OGNI COMB. DI RESISTENZA

a, b, c	Coeff. a, b, c nell'eq. dell'asse neutro $aX+bY+c=0$ nel rif. X,Y,O gen.
x/d	Rapp. di duttilità (travi e solette)[§ 4.1.2.1.2.1 NTC]: deve essere < 0.45
C.Rid.	Coeff. di riduz. momenti per sola flessione in travi continue

N°Comb	a	b	c	x/d	C.Rid.
1	0.000000000	-0.000601558	0.003363495	0.047	0.700
2	0.000000000	-0.000601613	0.003369995	0.048	0.700
3	0.000000000	-0.000594719	0.003500000	0.050	0.700
4	0.000000000	-0.000593877	0.003500000	0.050	0.700
5	0.000000000	-0.000599489	0.003500000	0.050	0.700
6	0.000000000	-0.000596543	0.003500000	0.050	0.700
7	0.000000000	-0.000599489	0.003500000	0.050	0.700
8	0.000000000	-0.000601173	0.003500000	0.049	0.700

COMBINAZIONI RARE IN ESERCIZIO - MASSIME TENSIONI NORMALI ED APERTURA FESSURE (NTC/EC2)

Ver	S = comb. verificata/ N = comb. non verificata
Sc max	Massima tensione (positiva se di compressione) nel conglomerato [Mpa]
Xc max, Yc max	Ascissa, Ordinata [cm] del punto corrisp. a Sc max (sistema rif. X,Y,O)
Sf min	Minima tensione (negativa se di trazione) nell'acciaio [Mpa]

GENERAL CONTRACTOR 		ALTA SORVEGLIANZA 			
		Progetto	Lotto	Codifica	
		IN17	12	EI2CLVI1806001	A

Xs min, Ys min Ascissa, Ordinata [cm] della barra corrisp. a Sf min (sistema rif. X,Y,O)
Ac eff. Area di calcestruzzo [cm²] in zona tesa considerata aderente alle barre
As eff. Area barre [cm²] in zona tesa considerate efficaci per l'apertura delle fessure

N°Comb	Ver	Sc max	Xc max	Yc max	Sf min	Xs min	Ys min	Ac eff.	As eff.
1	S	0.30	50.0	0.0	-25.0	-45.0	117.8	1775	15.7
2	S	0.19	50.0	0.0	-19.9	22.5	117.8	1775	15.7

COMBINAZIONI RARE IN ESERCIZIO - APERTURA FESSURE [§ 7.3.4 EC2]

Ver. La sezione viene assunta sempre fessurata anche nel caso in cui la trazione minima del calcestruzzo sia inferiore a f_{ctm}
Esito della verifica
e1 Massima deformazione di trazione del calcestruzzo, valutata in sezione fessurata
e2 Minima deformazione di trazione del cls. (in sezione fessurata), valutata nella fibra più interna dell'area Ac eff
k1 = 0.8 per barre ad aderenza migliorata [eq.(7.11)EC2]
kt = 0.4 per comb. quasi permanenti / = 0.6 per comb.frequenti [cfr. eq.(7.9)EC2]
k2 = $(e1 + e2)/(2 \cdot e1)$ [eq.(7.13)EC2]
k3 = 3.400 Coeff. in eq.(7.11) come da annessi nazionali
k4 = 0.425 Coeff. in eq.(7.11) come da annessi nazionali
Ø Diametro [mm] equivalente delle barre tese comprese nell'area efficace Ac eff [eq.(7.11)EC2]
Cf Copriferro [mm] netto calcolato con riferimento alla barra più tesa
e sm - e cm Differenza tra le deformazioni medie di acciaio e calcestruzzo [(7.8)EC2 e (C4.1.7)NTC]
Tra parentesi: valore minimo = $0.6 S_{max} / E_s$ [(7.9)EC2 e (C4.1.8)NTC]
sr max Massima distanza tra le fessure [mm]
wk Apertura fessure in mm calcolata = $sr \cdot max \cdot (e_{sm} - e_{cm})$ [(7.8)EC2 e (C4.1.7)NTC]. Valore limite tra parentesi
Mx fess. Componente momento di prima fessurazione intorno all'asse X [kNm]
My fess. Componente momento di prima fessurazione intorno all'asse Y [kNm]

Comb.	Ver	e1	e2	k2	Ø	Cf	e sm - e cm	sr max	wk	Mx fess	My fess
1	S	-0.00013	0	0.917	20.0	40	0.00008 (0.00008)	841	0.063 (990.00)	-817.26	0.00
2	S	-0.00011	0	0.920	20.0	62	0.00006 (0.00006)	917	0.055 (990.00)	-758.97	0.00

COMBINAZIONI FREQUENTI IN ESERCIZIO - MASSIME TENSIONI NORMALI ED APERTURA FESSURE (NTC/EC2)

N°Comb	Ver	Sc max	Xc max	Yc max	Sf min	Xs min	Ys min	Ac eff.	As eff.
1	S	0.28	50.0	0.0	-19.7	0.0	117.8	1775	15.7
2	S	0.21	50.0	0.0	-16.6	22.5	117.8	1775	15.7

COMBINAZIONI FREQUENTI IN ESERCIZIO - APERTURA FESSURE [§ 7.3.4 EC2]

Comb.	Ver	e1	e2	k2	Ø	Cf	e sm - e cm	sr max	wk	Mx fess	My fess
1	S	-0.00011	0	0.915	20.0	62	0.00006 (0.00006)	914	0.054 (0.20)	-864.66	0.00
2	S	-0.00009	0	0.916	20.0	62	0.00005 (0.00005)	915	0.046 (0.20)	-838.82	0.00

COMBINAZIONI QUASI PERMANENTI IN ESERCIZIO - MASSIME TENSIONI NORMALI ED APERTURA FESSURE (NTC/EC2)

N°Comb	Ver	Sc max	Xc max	Yc max	Sf min	Xs min	Ys min	Ac eff.	As eff.
1	S	0.24	-50.0	0.0	-12.3	22.5	117.8	1775	15.7

COMBINAZIONI QUASI PERMANENTI IN ESERCIZIO - APERTURA FESSURE [§ 7.3.4 EC2]

Comb.	Ver	e1	e2	k2	Ø	Cf	e sm - e cm	sr max	wk	Mx fess	My fess
1	S	-0.00007	0	0.910	20.0	62	0.00004 (0.00004)	910	0.034 (0.20)	-975.38	0.00

GENERAL CONTRACTOR 	ALTA SORVEGLIANZA 			
	Progetto IN17	Lotto 12	Codifica EI2CLVI1806001	A

Sezione O4



Figura 85 – Sezione implementata in RC-SEC

DATI GENERALI SEZIONE GENERICA IN C.A. NOME FILE SEZIONE: Muro andatore_O4

Descrizione Sezione:	
Metodo di calcolo resistenza:	Resistenze agli Stati Limite Ultimi
Tipologia sezione:	Sezione generica di Trave
Normativa di riferimento:	N.T.C.
Percorso sollecitazione:	A Sforzo Norm. costante
Condizioni Ambientali:	Molto aggressive
Riferimento Sforzi assegnati:	Assi x,y principali d'inerzia
Riferimento alla sismicità:	Zona non sismica

CARATTERISTICHE DI RESISTENZA DEI MATERIALI IMPIEGATI

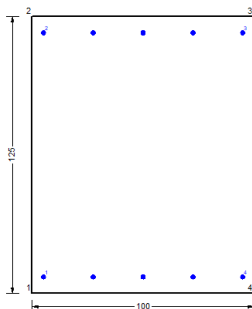
CALCESTRUZZO -	Classe:	C32/40
	Resis. compr. di progetto fcd:	18.130 MPa
	Def.unit. max resistenza ec2:	0.0020
	Def.unit. ultima ecu:	0.0035
	Diagramma tensione-deformaz.:	Parabola-Rettangolo
	Modulo Elastico Normale Ec:	33346.0 MPa
	Resis. media a trazione fctm:	3.020 MPa
	Coeff. Omogen. S.L.E.:	15.00
	Coeff. Omogen. S.L.E.:	15.00
	Sc limite S.L.E. comb. Frequenti:	176.00 daN/cm ²
	Ap.Fessure limite S.L.E. comb. Frequenti:	0.200 mm
	Sc limite S.L.E. comb. Q.Permanenti:	0.00 Mpa
	Ap.Fess.limite S.L.E. comb. Q.Perm.:	0.200 mm
	ACCIAIO -	Tipo:
Resist. caratt. snervam. fyk:		450.00 MPa
Resist. caratt. rottura ftk:		450.00 MPa
Resist. snerv. di progetto fyd:		391.30 MPa
Resist. ultima di progetto ftd:		391.30 MPa
Deform. ultima di progetto Epu:		0.068
Modulo Elastico Ef:		2000000 daN/cm ²
Diagramma tensione-deformaz.:		Bilineare finito
Coeff. Aderenza istantaneo $\beta_1 \cdot \beta_2$:		1.00
Coeff. Aderenza differito $\beta_1 \cdot \beta_2$:	0.50	
Sf limite S.L.E. Comb. Rare:	337.50 MPa	

GENERAL CONTRACTOR 		ALTA SORVEGLIANZA 			
		Progetto	Lotto	Codifica	
		IN17	12	EI2CLVI1806001	A

CARATTERISTICHE DOMINIO CONGLOMERATO

Forma del Dominio: Poligonale
 Classe Conglomerato: C32/40

N°vertice:	X [cm]	Y [cm]
1	-50.0	0.0
2	-50.0	125.0
3	50.0	125.0
4	50.0	0.0

DATI BARRE ISOLATE

N°Barra	X [cm]	Y [cm]	DiamØ[mm]
1	-45.0	7.2	20
2	-45.0	117.8	20
3	45.0	117.8	20
4	45.0	7.2	20

DATI GENERAZIONI LINEARI DI BARRE

N°Gen. Numero assegnato alla singola generazione lineare di barre
 N°Barra Ini. Numero della barra iniziale cui si riferisce la generazione
 N°Barra Fin. Numero della barra finale cui si riferisce la generazione
 N°Barre Numero di barre generate equidistanti cui si riferisce la generazione
 Ø Diametro in mm delle barre della generazione

N°Gen.	N°Barra Ini.	N°Barra Fin.	N°Barre	Ø
1	1	4	3	20
2	2	3	3	20

CALCOLO DI RESISTENZA - SFORZI PER OGNI COMBINAZIONE ASSEGNATA

N Sforzo normale [kN] applicato nel Baric. (+ se di compressione)
 Mx Momento flettente [kNm] intorno all'asse x princ. d'inerzia con verso positivo se tale da comprimere il lembo sup. della sez.
 My Momento flettente [kNm] intorno all'asse y princ. d'inerzia con verso positivo se tale da comprimere il lembo destro della sez.
 Vy Componente del Taglio [kN] parallela all'asse princ.d'inerzia y
 Vx Componente del Taglio [kN] parallela all'asse princ.d'inerzia x

N°Comb.	N	Mx	My	Vy	Vx
1	24.20	-20.40	0.00	0.00	0.00
2	27.40	-19.70	0.00	0.00	0.00
3	77.20	-25.10	0.00	0.00	0.00
4	80.50	-24.40	0.00	0.00	0.00
5	43.90	-16.10	0.00	0.00	0.00
6	54.70	-13.60	0.00	0.00	0.00
7	71.30	-37.00	0.00	0.00	0.00
8	65.90	-38.70	0.00	0.00	0.00

<p>GENERAL CONTRACTOR</p> 	<p>ALTA SORVEGLIANZA</p> 								
	<table border="1" style="width: 100%;"> <tr> <td style="width: 25%;">Progetto</td> <td style="width: 25%;">Lotto</td> <td style="width: 25%;">Codifica</td> <td style="width: 25%;"></td> </tr> <tr> <td style="text-align: center;">IN17</td> <td style="text-align: center;">12</td> <td style="text-align: center;">EI2CLVI1806001</td> <td style="text-align: center;">A</td> </tr> </table>	Progetto	Lotto	Codifica		IN17	12	EI2CLVI1806001	A
Progetto	Lotto	Codifica							
IN17	12	EI2CLVI1806001	A						

COMB. RARE (S.L.E.) - SFORZI PER OGNI COMBINAZIONE ASSEGNATA

N Sforzo normale [kN] applicato nel Baricentro (+ se di compressione)
Mx Momento flettente [kNm] intorno all'asse x princ. d'inerzia (tra parentesi Mom.Fessurazione) con verso positivo se tale da comprimere il lembo superiore della sezione
My Momento flettente [kNm] intorno all'asse y princ. d'inerzia (tra parentesi Mom.Fessurazione) con verso positivo se tale da comprimere il lembo destro della sezione

N°Comb.	N	Mx	My
1	52.90	-26.90	0.00
2	37.40	-21.10	0.00

COMB. FREQUENTI (S.L.E.) - SFORZI PER OGNI COMBINAZIONE ASSEGNATA

N Sforzo normale [kN] applicato nel Baricentro (+ se di compressione)
Mx Momento flettente [kNm] intorno all'asse x princ. d'inerzia (tra parentesi Mom.Fessurazione) con verso positivo se tale da comprimere il lembo superiore della sezione
My Momento flettente [kNm] intorno all'asse y princ. d'inerzia (tra parentesi Mom.Fessurazione) con verso positivo se tale da comprimere il lembo destro della sezione

N°Comb.	N	Mx	My
1	53.50	-24.30 (-1649.98)	0.00 (0.00)
2	44.20	-20.90 (-1591.77)	0.00 (0.00)

COMB. QUASI PERMANENTI (S.L.E.) - SFORZI PER OGNI COMBINAZIONE ASSEGNATA

N Sforzo normale [kN] applicato nel Baricentro (+ se di compressione)
Mx Momento flettente [kNm] intorno all'asse x princ. d'inerzia (tra parentesi Mom.Fessurazione) con verso positivo se tale da comprimere il lembo superiore della sezione
My Momento flettente [kNm] intorno all'asse y princ. d'inerzia (tra parentesi Mom.Fessurazione) con verso positivo se tale da comprimere il lembo destro della sezione

N°Comb.	N	Mx	My
1	54.90	-20.90 (-2009.89)	0.00 (0.00)

RISULTATI DEL CALCOLO

Sezione verificata per tutte le combinazioni assegnate

VERIFICHE DI RESISTENZA IN PRESSO-TENSO FLESSIONE ALLO STATO LIMITE ULTIMO

Ver S = combinazione verificata / N = combin. non verificata
N Sforzo normale assegnato [kN] nel baricentro B sezione cls.(positivo se di compressione)
Mx Componente del momento assegnato [kNm] riferito all'asse x princ. d'inerzia
My Componente del momento assegnato [kNm] riferito all'asse y princ. d'inerzia
N Res Sforzo normale resistente [kN] nel baricentro B sezione cls.(positivo se di compress.)
Mx Res Momento flettente resistente [kNm] riferito all'asse x princ. d'inerzia
My Res Momento flettente resistente [kNm] riferito all'asse y princ. d'inerzia
Mis.Sic. Misura sicurezza = rapporto vettoriale tra (N r,Mx Res,My Res) e (N,Mx,My)
Verifica positiva se tale rapporto risulta >=1.000
As Tesa Area armature trave [cm²] in zona tesa.

GENERAL CONTRACTOR



ALTA SORVEGLIANZA



	Progetto	Lotto	Codifica	
	IN17	12	EI2CLVI1806001	A

N°Comb	Ver	N	Mx	My	N Res	Mx Res	My Res	Mis.Sic.	As Tesa
1	S	24.20	-20.40	0.00	24.24	-734.43	0.00	36.00	31.4
2	S	27.40	-19.70	0.00	27.44	-736.23	0.00	37.37	31.4
3	S	77.20	-25.10	0.00	77.02	-764.08	0.00	30.44	31.4
4	S	80.50	-24.40	0.00	80.67	-766.13	0.00	31.40	31.4
5	S	43.90	-16.10	0.00	43.91	-745.48	0.00	46.30	31.4
6	S	54.70	-13.60	0.00	54.47	-751.41	0.00	55.25	31.4
7	S	71.30	-37.00	0.00	71.27	-760.85	0.00	20.56	31.4
8	S	65.90	-38.70	0.00	66.04	-757.91	0.00	19.58	31.4

METODO AGLI STATI LIMITE ULTIMI - DEFORMAZIONI UNITARIE ALLO STATO ULTIMO

ec max	Deform. unit. massima del conglomerato a compressione
x/d	Rapporto di duttilità [§ 4.1.2.1.2.1 NTC] deve essere < 0.45
Xc max	Ascissa in cm della fibra corrisp. a ec max (sistema rif. X,Y,O sez.)
Yc max	Ordinata in cm della fibra corrisp. a ec max (sistema rif. X,Y,O sez.)
es min	Deform. unit. minima nell'acciaio (negativa se di trazione)
Xs min	Ascissa in cm della barra corrisp. a es min (sistema rif. X,Y,O sez.)
Ys min	Ordinata in cm della barra corrisp. a es min (sistema rif. X,Y,O sez.)
es max	Deform. unit. massima nell'acciaio (positiva se di compress.)
Xs max	Ascissa in cm della barra corrisp. a es max (sistema rif. X,Y,O sez.)
Ys max	Ordinata in cm della barra corrisp. a es max (sistema rif. X,Y,O sez.)

N°Comb	ec max	x/d	Xc max	Yc max	es min	Xs min	Ys min	es max	Xs max	Ys max
1	0.00350	0.050	-50.0	0.0	-0.00074	-45.0	7.2	-0.06593	-45.0	117.8
2	0.00350	0.050	-50.0	0.0	-0.00074	-45.0	7.2	-0.06583	-45.0	117.8
3	0.00350	0.052	-50.0	0.0	-0.00064	-45.0	7.2	-0.06428	-45.0	117.8
4	0.00350	0.052	-50.0	0.0	-0.00064	-45.0	7.2	-0.06416	-45.0	117.8
5	0.00350	0.051	-50.0	0.0	-0.00071	-45.0	7.2	-0.06532	-45.0	117.8
6	0.00350	0.051	-50.0	0.0	-0.00069	-45.0	7.2	-0.06499	-45.0	117.8
7	0.00350	0.052	-50.0	0.0	-0.00065	-45.0	7.2	-0.06446	-45.0	117.8
8	0.00350	0.051	-50.0	0.0	-0.00066	-45.0	7.2	-0.06462	-45.0	117.8

POSIZIONE ASSE NEUTRO PER OGNI COMB. DI RESISTENZA

a, b, c	Coeff. a, b, c nell'eq. dell'asse neutro $aX+bY+c=0$ nel rif. X,Y,O gen.
x/d	Rapp. di duttilità (travi e solette)[§ 4.1.2.1.2.1 NTC]: deve essere < 0.45
C.Rid.	Coeff. di riduz. momenti per sola flessione in travi continue

N°Comb	a	b	c	x/d	C.Rid.
1	0.000000000	-0.000589387	0.003500000	0.050	0.700
2	0.000000000	-0.000588545	0.003500000	0.050	0.700
3	0.000000000	-0.000575356	0.003500000	0.052	0.700
4	0.000000000	-0.000574374	0.003500000	0.052	0.700
5	0.000000000	-0.000584195	0.003500000	0.051	0.700
6	0.000000000	-0.000581389	0.003500000	0.051	0.700
7	0.000000000	-0.000576899	0.003500000	0.052	0.700
8	0.000000000	-0.000578302	0.003500000	0.051	0.700

COMBINAZIONI RARE IN ESERCIZIO - MASSIME TENSIONI NORMALI ED APERTURA FESSURE (NTC/EC2)

Ver	S = comb. verificata/ N = comb. non verificata
Sc max	Massima tensione (positiva se di compressione) nel conglomerato [Mpa]
Xc max, Yc max	Ascissa, Ordinata [cm] del punto corrisp. a Sc max (sistema rif. X,Y,O)
Sf min	Minima tensione (negativa se di trazione) nell'acciaio [Mpa]

GENERAL CONTRACTOR 		ALTA SORVEGLIANZA 			
		Progetto	Lotto	Codifica	
		IN17	12	EI2CLVI1806001	A

Xs min, Ys min Ascissa, Ordinata [cm] della barra corrisp. a Sf min (sistema rif. X,Y,O)
Ac eff. Area di calcestruzzo [cm²] in zona tesa considerata aderente alle barre
As eff. Area barre [cm²] in zona tesa considerate efficaci per l'apertura delle fessure

N°Comb	Ver	Sc max	Xc max	Yc max	Sf min	Xs min	Ys min	Ac eff.	As eff.
1	S	0.18	-50.0	0.0	-2.6	-22.5	117.8	1775	15.7
2	S	0.14	50.0	0.0	-2.6	0.0	117.8	1775	15.7

COMBINAZIONI RARE IN ESERCIZIO - APERTURA FESSURE [§ 7.3.4 EC2]

Ver. La sezione viene assunta sempre fessurata anche nel caso in cui la trazione minima del calcestruzzo sia inferiore a f_{ctm}
Esito della verifica
e1 Massima deformazione di trazione del calcestruzzo, valutata in sezione fessurata
e2 Minima deformazione di trazione del cls. (in sezione fessurata), valutata nella fibra più interna dell'area Ac eff
k1 = 0.8 per barre ad aderenza migliorata [eq.(7.11)EC2]
kt = 0.4 per comb. quasi permanenti / = 0.6 per comb.frequenti [cfr. eq.(7.9)EC2]
k2 = $(e1 + e2)/(2 * e1)$ [eq.(7.13)EC2]
k3 = 3.400 Coeff. in eq.(7.11) come da annessi nazionali
k4 = 0.425 Coeff. in eq.(7.11) come da annessi nazionali
Ø Diametro [mm] equivalente delle barre tese comprese nell'area efficace Ac eff [eq.(7.11)EC2]
Cf Copriferro [mm] netto calcolato con riferimento alla barra più tesa
e sm - e cm Differenza tra le deformazioni medie di acciaio e calcestruzzo [(7.8)EC2 e (C4.1.7)NTC]
Tra parentesi: valore minimo = $0.6 S_{max} / E_s$ [(7.9)EC2 e (C4.1.8)NTC]
sr max Massima distanza tra le fessure [mm]
wk Apertura fessure in mm calcolata = $sr_{max} * (e_{sm} - e_{cm})$ [(7.8)EC2 e (C4.1.7)NTC]. Valore limite tra parentesi
Mx fess. Componente momento di prima fessurazione intorno all'asse X [kNm]
My fess. Componente momento di prima fessurazione intorno all'asse Y [kNm]

Comb.	Ver	e1	e2	k2	Ø	Cf	e sm - e cm	sr max	wk	Mx fess	My fess
1	S	-0.00001	0	0.863	20.0	62	0.00001 (0.00001)	874	0.007 (990.00)	-1501.31	0.00
2	S	-0.00001	0	0.876	20.0	62	0.00001 (0.00001)	884	0.007 (990.00)	-1397.39	0.00

COMBINAZIONI FREQUENTI IN ESERCIZIO - MASSIME TENSIONI NORMALI ED APERTURA FESSURE (NTC/EC2)

N°Comb	Ver	Sc max	Xc max	Yc max	Sf min	Xs min	Ys min	Ac eff.	As eff.
1	S	0.16	-50.0	0.0	-1.7	22.5	117.8	1775	15.7
2	S	0.13	-50.0	0.0	-1.6	22.5	117.8	1775	15.7

COMBINAZIONI FREQUENTI IN ESERCIZIO - APERTURA FESSURE [§ 7.3.4 EC2]

Comb.	Ver	e1	e2	k2	Ø	Cf	e sm - e cm	sr max	wk	Mx fess	My fess
1	S	-0.00001	0	0.844	20.0	62	0.00001 (0.00001)	859	0.004 (0.20)	-1649.98	0.00
2	S	-0.00001	0	0.852	20.0	62	0.00000 (0.00000)	865	0.004 (0.20)	-1591.77	0.00

COMBINAZIONI QUASI PERMANENTI IN ESERCIZIO - MASSIME TENSIONI NORMALI ED APERTURA FESSURE (NTC/EC2)

N°Comb	Ver	Sc max	Xc max	Yc max	Sf min	Xs min	Ys min	Ac eff.	As eff.
1	S	0.13	-50.0	0.0	-0.8	22.5	117.8	1400	15.7

COMBINAZIONI QUASI PERMANENTI IN ESERCIZIO - APERTURA FESSURE [§ 7.3.4 EC2]

Comb.	Ver	e1	e2	k2	Ø	Cf	e sm - e cm	sr max	wk	Mx fess	My fess
1	S	0.00000	0	0.837	20.0	62	0.00000 (0.00000)	718	0.002 (0.20)	-2009.89	0.00

GENERAL CONTRACTOR 	ALTA SORVEGLIANZA 			
	Progetto IN17	Lotto 12	Codifica EI2CLVI1806001	A

Sezione O5



Figura 86 – Sezione implementata in RC-SEC

DATI GENERALI SEZIONE GENERICA IN C.A.

NOME FILE SEZIONE: Muro andatore_O5

Descrizione Sezione:	
Metodo di calcolo resistenza:	Resistenze agli Stati Limite Ultimi
Tipologia sezione:	Sezione generica di Trave
Normativa di riferimento:	N.T.C.
Percorso sollecitazione:	A Sforzo Norm. costante
Condizioni Ambientali:	Molto aggressive
Riferimento Sforzi assegnati:	Assi x,y principali d'inerzia
Riferimento alla sismicità:	Zona non sismica

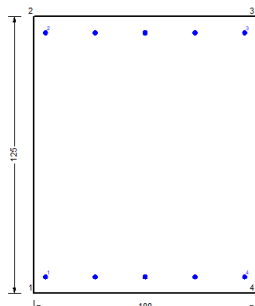
CARATTERISTICHE DI RESISTENZA DEI MATERIALI IMPIEGATI

CALCESTRUZZO -	Classe:	C32/40
	Resis. compr. di progetto fcd:	18.130 MPa
	Def.unit. max resistenza ec2:	0.0020
	Def.unit. ultima ecu:	0.0035
	Diagramma tensione-deformaz.:	Parabola-Rettangolo
	Modulo Elastico Normale Ec:	33346.0 MPa
	Resis. media a trazione fctm:	3.020 MPa
	Coeff. Omogen. S.L.E.:	15.00
	Coeff. Omogen. S.L.E.:	15.00
	Sc limite S.L.E. comb. Frequenti:	176.00 daN/cm ²
	Ap.Fessure limite S.L.E. comb. Frequenti:	0.200 mm
	Sc limite S.L.E. comb. Q.Permanenti:	0.00 Mpa
	Ap.Fess.limite S.L.E. comb. Q.Perm.:	0.200 mm
	ACCIAIO -	Tipo:
Resist. caratt. snervam. fyk:		450.00 MPa
Resist. caratt. rottura ftk:		450.00 MPa
Resist. snerv. di progetto fyd:		391.30 MPa
Resist. ultima di progetto ftd:		391.30 MPa
Deform. ultima di progetto Epu:		0.068
Modulo Elastico Ef:		2000000 daN/cm ²
Diagramma tensione-deformaz.:		Bilineare finito
Coeff. Aderenza istantaneo $\beta_1 \cdot \beta_2$:		1.00
Coeff. Aderenza differito $\beta_1 \cdot \beta_2$:	0.50	
Sf limite S.L.E. Comb. Rare:	337.50 MPa	

GENERAL CONTRACTOR 		ALTA SORVEGLIANZA 			
		Progetto	Lotto	Codifica	
		IN17	12	EI2CLVI1806001	A

CARATTERISTICHE DOMINIO CONGLOMERATO

Forma del Dominio: Poligonale
 Classe Conglomerato: C32/40

N°vertice:	X [cm]	Y [cm]
1	-50.0	0.0
2	-50.0	125.0
3	50.0	125.0
4	50.0	0.0

DATI BARRE ISOLATE

N°Barra	X [cm]	Y [cm]	DiamØ[mm]
1	-45.0	7.2	20
2	-45.0	117.8	20
3	45.0	117.8	20
4	45.0	7.2	20

DATI GENERAZIONI LINEARI DI BARRE

N°Gen. Numero assegnato alla singola generazione lineare di barre
 N°Barra Ini. Numero della barra iniziale cui si riferisce la generazione
 N°Barra Fin. Numero della barra finale cui si riferisce la generazione
 N°Barre Numero di barre generate equidistanti cui si riferisce la generazione
 Ø Diametro in mm delle barre della generazione

N°Gen.	N°Barra Ini.	N°Barra Fin.	N°Barre	Ø
1	1	4	3	20
2	2	3	3	20

CALCOLO DI RESISTENZA - SFORZI PER OGNI COMBINAZIONE ASSEGNATA

N Sforzo normale [kN] applicato nel Baric. (+ se di compressione)
 Mx Momento flettente [kNm] intorno all'asse x princ. d'inerzia con verso positivo se tale da comprimere il lembo sup. della sez.
 My Momento flettente [kNm] intorno all'asse y princ. d'inerzia con verso positivo se tale da comprimere il lembo destro della sez.
 Vy Componente del Taglio [kN] parallela all'asse princ.d'inerzia y
 Vx Componente del Taglio [kN] parallela all'asse princ.d'inerzia x

N°Comb.	N	Mx	My	Vy	Vx
1	33.90	-5.70	0.00	0.00	0.00
2	34.30	-5.50	0.00	0.00	0.00
3	22.60	0.70	0.00	0.00	0.00
4	23.00	0.90	0.00	0.00	0.00
5	18.40	-2.90	0.00	0.00	0.00
6	19.90	-2.10	0.00	0.00	0.00
7	25.40	-5.70	0.00	0.00	0.00
8	24.50	-6.20	0.00	0.00	0.00

<p>GENERAL CONTRACTOR</p> 	<p>ALTA SORVEGLIANZA</p> 								
	<table border="1" style="width: 100%;"> <tr> <td style="width: 25%;">Progetto</td> <td style="width: 25%;">Lotto</td> <td style="width: 25%;">Codifica</td> <td style="width: 25%;"></td> </tr> <tr> <td style="text-align: center;">IN17</td> <td style="text-align: center;">12</td> <td style="text-align: center;">EI2CLVI1806001</td> <td style="text-align: center;">A</td> </tr> </table>	Progetto	Lotto	Codifica		IN17	12	EI2CLVI1806001	A
Progetto	Lotto	Codifica							
IN17	12	EI2CLVI1806001	A						

COMB. RARE (S.L.E.) - SFORZI PER OGNI COMBINAZIONE ASSEGNATA

N Sforzo normale [kN] applicato nel Baricentro (+ se di compressione)
Mx Momento flettente [kNm] intorno all'asse x princ. d'inerzia (tra parentesi Mom.Fessurazione) con verso positivo se tale da comprimere il lembo superiore della sezione
My Momento flettente [kNm] intorno all'asse y princ. d'inerzia (tra parentesi Mom.Fessurazione) con verso positivo se tale da comprimere il lembo destro della sezione

N°Comb.	N	Mx	My
1	18.50	-4.30	0.00
2	14.50	-6.00	0.00

COMB. FREQUENTI (S.L.E.) - SFORZI PER OGNI COMBINAZIONE ASSEGNATA

N Sforzo normale [kN] applicato nel Baricentro (+ se di compressione)
Mx Momento flettente [kNm] intorno all'asse x princ. d'inerzia (tra parentesi Mom.Fessurazione) con verso positivo se tale da comprimere il lembo superiore della sezione
My Momento flettente [kNm] intorno all'asse y princ. d'inerzia (tra parentesi Mom.Fessurazione) con verso positivo se tale da comprimere il lembo destro della sezione

N°Comb.	N	Mx	My
1	17.40	-4.70 (-4483.68)	0.00 (0.00)
2	15.00	-5.70 (-2014.84)	0.00 (0.00)

COMB. QUASI PERMANENTI (S.L.E.) - SFORZI PER OGNI COMBINAZIONE ASSEGNATA

N Sforzo normale [kN] applicato nel Baricentro (+ se di compressione)
Mx Momento flettente [kNm] intorno all'asse x princ. d'inerzia (tra parentesi Mom.Fessurazione) con verso positivo se tale da comprimere il lembo superiore della sezione
My Momento flettente [kNm] intorno all'asse y princ. d'inerzia (tra parentesi Mom.Fessurazione) con verso positivo se tale da comprimere il lembo destro della sezione

N°Comb.	N	Mx	My
1	16.00	-5.40 (-2428.82)	0.00 (0.00)

RISULTATI DEL CALCOLO

Sezione verificata per tutte le combinazioni assegnate

VERIFICHE DI RESISTENZA IN PRESSO-TENSO FLESSIONE ALLO STATO LIMITE ULTIMO

Ver S = combinazione verificata / N = combin. non verificata
N Sforzo normale assegnato [kN] nel baricentro B sezione cls.(positivo se di compressione)
Mx Componente del momento assegnato [kNm] riferito all'asse x princ. d'inerzia
My Componente del momento assegnato [kNm] riferito all'asse y princ. d'inerzia
N Res Sforzo normale resistente [kN] nel baricentro B sezione cls.(positivo se di compress.)
Mx Res Momento flettente resistente [kNm] riferito all'asse x princ. d'inerzia
My Res Momento flettente resistente [kNm] riferito all'asse y princ. d'inerzia
Mis.Sic. Misura sicurezza = rapporto vettoriale tra (N r,Mx Res,My Res) e (N,Mx,My)
Verifica positiva se tale rapporto risulta >=1.000
As Tesa Area armature trave [cm²] in zona tesa.

GENERAL CONTRACTOR



ALTA SORVEGLIANZA



	Progetto	Lotto	Codifica	
	IN17	12	EI2CLVI1806001	A

N°Comb	Ver	N	Mx	My	N Res	Mx Res	My Res	Mis.Sic.	As Tesa
1	S	33.90	-5.70	0.00	33.83	-739.82	0.00	129.79	31.4
2	S	34.30	-5.50	0.00	34.36	-740.11	0.00	134.57	31.4
3	S	22.60	0.70	0.00	22.64	733.53	0.00	999.00	31.4
4	S	23.00	0.90	0.00	23.17	733.83	0.00	815.36	31.4
5	S	18.40	-2.90	0.00	18.36	-731.12	0.00	252.11	31.4
6	S	19.90	-2.10	0.00	19.97	-732.02	0.00	348.58	31.4
7	S	25.40	-5.70	0.00	25.31	-735.03	0.00	128.95	31.4
8	S	24.50	-6.20	0.00	24.78	-734.73	0.00	118.50	31.4

METODO AGLI STATI LIMITE ULTIMI - DEFORMAZIONI UNITARIE ALLO STATO ULTIMO

ec max	Deform. unit. massima del conglomerato a compressione
x/d	Rapporto di duttilità [§ 4.1.2.1.2.1 NTC] deve essere < 0.45
Xc max	Ascissa in cm della fibra corrisp. a ec max (sistema rif. X,Y,O sez.)
Yc max	Ordinata in cm della fibra corrisp. a ec max (sistema rif. X,Y,O sez.)
es min	Deform. unit. minima nell'acciaio (negativa se di trazione)
Xs min	Ascissa in cm della barra corrisp. a es min (sistema rif. X,Y,O sez.)
Ys min	Ordinata in cm della barra corrisp. a es min (sistema rif. X,Y,O sez.)
es max	Deform. unit. massima nell'acciaio (positiva se di compress.)
Xs max	Ascissa in cm della barra corrisp. a es max (sistema rif. X,Y,O sez.)
Ys max	Ordinata in cm della barra corrisp. a es max (sistema rif. X,Y,O sez.)

N°Comb	ec max	x/d	Xc max	Yc max	es min	Xs min	Ys min	es max	Xs max	Ys max
1	0.00350	0.051	-50.0	0.0	-0.00073	-45.0	7.2	-0.06563	-45.0	117.8
2	0.00350	0.051	-50.0	0.0	-0.00072	-45.0	7.2	-0.06562	-45.0	117.8
3	0.00350	0.050	-50.0	125.0	-0.00075	-45.0	117.8	-0.06598	-45.0	7.2
4	0.00350	0.050	-50.0	125.0	-0.00075	-45.0	117.8	-0.06596	-45.0	7.2
5	0.00350	0.050	-50.0	0.0	-0.00075	-45.0	7.2	-0.06611	-45.0	117.8
6	0.00350	0.050	-50.0	0.0	-0.00075	-45.0	7.2	-0.06606	-45.0	117.8
7	0.00350	0.050	-50.0	0.0	-0.00074	-45.0	7.2	-0.06590	-45.0	117.8
8	0.00350	0.050	-50.0	0.0	-0.00074	-45.0	7.2	-0.06591	-45.0	117.8

POSIZIONE ASSE NEUTRO PER OGNI COMB. DI RESISTENZA

a, b, c	Coeff. a, b, c nell'eq. dell'asse neutro $aX+bY+c=0$ nel rif. X,Y,O gen.
x/d	Rapp. di duttilità (travi e solette)[§ 4.1.2.1.2.1 NTC]: deve essere < 0.45
C.Rid.	Coeff. di riduz. momenti per sola flessione in travi continue

N°Comb	a	b	c	x/d	C.Rid.
1	0.000000000	-0.000586861	0.003500000	0.051	0.700
2	0.000000000	-0.000586721	0.003500000	0.051	0.700
3	0.000000000	0.000589808	-0.070225975	0.050	0.700
4	0.000000000	0.000589667	-0.070208436	0.050	0.700
5	0.000000000	-0.000590930	0.003500000	0.050	0.700
6	0.000000000	-0.000590509	0.003500000	0.050	0.700
7	0.000000000	-0.000589106	0.003500000	0.050	0.700
8	0.000000000	-0.000589247	0.003500000	0.050	0.700

COMBINAZIONI RARE IN ESERCIZIO - MASSIME TENSIONI NORMALI ED APERTURA FESSURE (NTC/EC2)

Ver	S = comb. verificata/ N = comb. non verificata
Sc max	Massima tensione (positiva se di compressione) nel conglomerato [Mpa]
Xc max, Yc max	Ascissa, Ordinata [cm] del punto corrisp. a Sc max (sistema rif. X,Y,O)
Sf min	Minima tensione (negativa se di trazione) nell'acciaio [Mpa]

GENERAL CONTRACTOR 		ALTA SORVEGLIANZA  GRUPPO FERROVIE DELLO STATO ITALIANE			
		Progetto	Lotto	Codifica	
		IN17	12	EI2CLVI1806001	A

Xs min, Ys min Ascissa, Ordinata [cm] della barra corrisp. a Sf min (sistema rif. X,Y,O)
 Ac eff. Area di calcestruzzo [cm²] in zona tesa considerata aderente alle barre
 As eff. Area barre [cm²] in zona tesa considerate efficaci per l'apertura delle fessure

N°Comb	Ver	Sc max	Xc max	Yc max	Sf min	Xs min	Ys min	Ac eff.	As eff.
1	S	0.03	-50.0	0.0	0.0	45.0	117.8	0	0.0
2	S	0.04	-50.0	0.0	-0.3	45.0	117.8	1646	15.7

COMBINAZIONI RARE IN ESERCIZIO - APERTURA FESSURE [§ 7.3.4 EC2]

Ver. La sezione viene assunta sempre fessurata anche nel caso in cui la trazione minima del calcestruzzo sia inferiore a f_{ctm}
 Esito della verifica
 e1 Massima deformazione di trazione del calcestruzzo, valutata in sezione fessurata
 e2 Minima deformazione di trazione del cls. (in sezione fessurata), valutata nella fibra più interna dell'area Ac eff
 k1 = 0.8 per barre ad aderenza migliorata [eq.(7.11)EC2]
 kt = 0.4 per comb. quasi permanenti / = 0.6 per comb.frequenti [cfr. eq.(7.9)EC2]
 k2 = $(e1 + e2)/(2 * e1)$ [eq.(7.13)EC2]
 k3 = 3.400 Coeff. in eq.(7.11) come da annessi nazionali
 k4 = 0.425 Coeff. in eq.(7.11) come da annessi nazionali
 Ø Diametro [mm] equivalente delle barre tese comprese nell'area efficace Ac eff [eq.(7.11)EC2]
 Cf Copriferro [mm] netto calcolato con riferimento alla barra più tesa
 e sm - e cm Differenza tra le deformazioni medie di acciaio e calcestruzzo [(7.8)EC2 e (C4.1.7)NTC]
 Tra parentesi: valore minimo = $0.6 S_{max} / E_s$ [(7.9)EC2 e (C4.1.8)NTC]
 sr max Massima distanza tra le fessure [mm]
 wk Apertura fessure in mm calcolata = $sr_{max} * (e_{sm} - e_{cm})$ [(7.8)EC2 e (C4.1.7)NTC]. Valore limite tra parentesi
 Mx fess. Componente momento di prima fessurazione intorno all'asse X [kNm]
 My fess. Componente momento di prima fessurazione intorno all'asse Y [kNm]

Comb.	Ver	e1	e2	k2	Ø	Cf	e sm - e cm	sr max	wk	Mx fess	My fess
1	S	0.00000	0		.0	40	0.00000 (0.00000)	0	0.000 (990.00)	-14323.69	0.00
2	S	0.00000	0	0.834	20.0	40	0.00000 (0.00000)	730	0.001 (990.00)	-1814.29	0.00

COMBINAZIONI FREQUENTI IN ESERCIZIO - MASSIME TENSIONI NORMALI ED APERTURA FESSURE (NTC/EC2)

N°Comb	Ver	Sc max	Xc max	Yc max	Sf min	Xs min	Ys min	Ac eff.	As eff.
1	S	0.03	-50.0	0.0	0.0	-45.0	117.8	750	15.7
2	S	0.04	-50.0	0.0	-0.2	22.5	117.8	1400	15.7

COMBINAZIONI FREQUENTI IN ESERCIZIO - APERTURA FESSURE [§ 7.3.4 EC2]

Comb.	Ver	e1	e2	k2	Ø	Cf	e sm - e cm	sr max	wk	Mx fess	My fess
1	S	0.00000	0	0.748	20.0	40	0.00000 (0.00000)	379	0.000 (0.20)	-4483.68	0.00
2	S	0.00000	0	0.836	20.0	62	0.00000 (0.00000)	717	0.000 (0.20)	-2014.84	0.00

COMBINAZIONI QUASI PERMANENTI IN ESERCIZIO - MASSIME TENSIONI NORMALI ED APERTURA FESSURE (NTC/EC2)

N°Comb	Ver	Sc max	Xc max	Yc max	Sf min	Xs min	Ys min	Ac eff.	As eff.
1	S	0.03	-50.0	0.0	-0.1	22.5	117.8	1050	15.7

COMBINAZIONI QUASI PERMANENTI IN ESERCIZIO - APERTURA FESSURE [§ 7.3.4 EC2]

Comb.	Ver	e1	e2	k2	Ø	Cf	e sm - e cm	sr max	wk	Mx fess	My fess
1	S	0.00000	0	0.840	20.0	62	0.00000 (0.00000)	593	0.000 (0.20)	-2428.82	0.00

GENERAL CONTRACTOR 	ALTA SORVEGLIANZA 			
	Progetto IN17	Lotto 12	Codifica EI2CLVI1806001	A

Sezione O6



Figura 87 – Sezione implementata in RC-SEC

DATI GENERALI SEZIONE GENERICA IN C.A.

NOME FILE SEZIONE: Muro andatore_O6

Descrizione Sezione:	
Metodo di calcolo resistenza:	Resistenze agli Stati Limite Ultimi
Tipologia sezione:	Sezione generica di Trave
Normativa di riferimento:	N.T.C.
Percorso sollecitazione:	A Sforzo Norm. costante
Condizioni Ambientali:	Molto aggressive
Riferimento Sforzi assegnati:	Assi x,y principali d'inerzia
Riferimento alla sismicità:	Zona non sismica

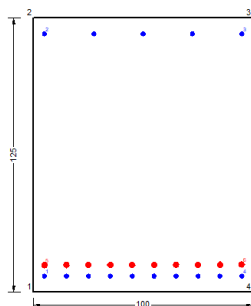
CARATTERISTICHE DI RESISTENZA DEI MATERIALI IMPIEGATI

CALCESTRUZZO -	Classe:	C32/40	
	Resis. compr. di progetto fcd:	18.130	MPa
	Def.unit. max resistenza ec2:	0.0020	
	Def.unit. ultima ecu:	0.0035	
	Diagramma tensione-deformaz.:	Parabola-Rettangolo	
	Modulo Elastico Normale Ec:	33346.0	MPa
	Resis. media a trazione fctm:	3.020	MPa
	Coeff. Omogen. S.L.E.:	15.00	
	Coeff. Omogen. S.L.E.:	15.00	
	Sc limite S.L.E. comb. Frequenti:	176.00	daN/cm ²
	Ap.Fessure limite S.L.E. comb. Frequenti:	0.200	mm
	Sc limite S.L.E. comb. Q.Permanenti:	0.00	Mpa
	Ap.Fess.limite S.L.E. comb. Q.Perm.:	0.200	mm
	ACCIAIO -	Tipo:	B450C
Resist. caratt. snervam. fyk:		450.00	MPa
Resist. caratt. rottura ftk:		450.00	MPa
Resist. snerv. di progetto fyd:		391.30	MPa
Resist. ultima di progetto ftd:		391.30	MPa
Deform. ultima di progetto Epu:		0.068	
Modulo Elastico Ef		2000000	daN/cm ²
Diagramma tensione-deformaz.:		Bilineare finito	
Coeff. Aderenza istantaneo $\beta_1 \cdot \beta_2$:		1.00	
Coeff. Aderenza differito $\beta_1 \cdot \beta_2$:		0.50	
Sf limite S.L.E. Comb. Rare:	337.50	MPa	

GENERAL CONTRACTOR 		ALTA SORVEGLIANZA 			
		Progetto	Lotto	Codifica	
		IN17	12	EI2CLVI1806001	A

CARATTERISTICHE DOMINIO CONGLOMERATO

Forma del Dominio: Poligonale
 Classe Conglomerato: C32/40

N°vertice:	X [cm]	Y [cm]
1	-50.0	0.0
2	-50.0	125.0
3	50.0	125.0
4	50.0	0.0

DATI BARRE ISOLATE

N°Barra	X [cm]	Y [cm]	DiamØ[mm]
1	-45.0	7.2	20
2	-45.0	117.8	20
3	45.0	117.8	20
4	45.0	7.2	20
5	-45.0	12.2	26
6	45.0	12.5	26

DATI GENERAZIONI LINEARI DI BARRE

N°Gen. Numero assegnato alla singola generazione lineare di barre
 N°Barra Ini. Numero della barra iniziale cui si riferisce la generazione
 N°Barra Fin. Numero della barra finale cui si riferisce la generazione
 N°Barre Numero di barre generate equidistanti cui si riferisce la generazione
 Ø Diametro in mm delle barre della generazione

N°Gen.	N°Barra Ini.	N°Barra Fin.	N°Barre	Ø
1	1	4	8	20
2	2	3	3	20
3	5	6	8	26

CALCOLO DI RESISTENZA - SFORZI PER OGNI COMBINAZIONE ASSEGNATA

N Sforzo normale [kN] applicato nel Baric. (+ se di compressione)
 Mx Momento flettente [kNm] intorno all'asse x princ. d'inerzia con verso positivo se tale da comprimere il lembo sup. della sez.
 My Momento flettente [kNm] intorno all'asse y princ. d'inerzia con verso positivo se tale da comprimere il lembo destro della sez.
 Vy Componente del Taglio [kN] parallela all'asse princ.d'inerzia y
 Vx Componente del Taglio [kN] parallela all'asse princ.d'inerzia x

N°Comb.	N	Mx	My	Vy	Vx
1	-1878.70	948.60	0.00	0.00	0.00
2	-1881.40	943.30	0.00	0.00	0.00
3	-420.60	1606.00	0.00	0.00	0.00
4	-423.30	1600.80	0.00	0.00	0.00
5	-617.00	733.60	0.00	0.00	0.00
6	-626.10	716.20	0.00	0.00	0.00
7	-1000.40	1520.70	0.00	0.00	0.00
8	-1006.30	1531.20	0.00	0.00	0.00

<p>GENERAL CONTRACTOR</p> 	<p>ALTA SORVEGLIANZA</p> 								
	<table border="1" style="width: 100%;"> <tr> <td style="width: 25%;">Progetto</td> <td style="width: 25%;">Lotto</td> <td style="width: 25%;">Codifica</td> <td style="width: 25%;"></td> </tr> <tr> <td style="text-align: center;">IN17</td> <td style="text-align: center;">12</td> <td style="text-align: center;">EI2CLVI1806001</td> <td style="text-align: center;">A</td> </tr> </table>	Progetto	Lotto	Codifica		IN17	12	EI2CLVI1806001	A
Progetto	Lotto	Codifica							
IN17	12	EI2CLVI1806001	A						

COMB. RARE (S.L.E.) - SFORZI PER OGNI COMBINAZIONE ASSEGNATA

N Sforzo normale [kN] applicato nel Baricentro (+ se di compressione)
Mx Momento flettente [kNm] intorno all'asse x princ. d'inerzia (tra parentesi Mom.Fessurazione) con verso positivo se tale da comprimere il lembo superiore della sezione
My Momento flettente [kNm] intorno all'asse y princ. d'inerzia (tra parentesi Mom.Fessurazione) con verso positivo se tale da comprimere il lembo destro della sezione

N°Comb.	N	Mx	My
1	-698.60	1075.60	0.00
2	-704.10	637.60	0.00

COMB. FREQUENTI (S.L.E.) - SFORZI PER OGNI COMBINAZIONE ASSEGNATA

N Sforzo normale [kN] applicato nel Baricentro (+ se di compressione)
Mx Momento flettente [kNm] intorno all'asse x princ. d'inerzia (tra parentesi Mom.Fessurazione) con verso positivo se tale da comprimere il lembo superiore della sezione
My Momento flettente [kNm] intorno all'asse y princ. d'inerzia (tra parentesi Mom.Fessurazione) con verso positivo se tale da comprimere il lembo destro della sezione

N°Comb.	N	Mx	My
1	-521.80	872.60 (925.56)	0.00 (0.00)
2	-525.10	609.80 (882.55)	0.00 (0.00)

COMB. QUASI PERMANENTI (S.L.E.) - SFORZI PER OGNI COMBINAZIONE ASSEGNATA

N Sforzo normale [kN] applicato nel Baricentro (+ se di compressione)
Mx Momento flettente [kNm] intorno all'asse x princ. d'inerzia (tra parentesi Mom.Fessurazione) con verso positivo se tale da comprimere il lembo superiore della sezione
My Momento flettente [kNm] intorno all'asse y princ. d'inerzia (tra parentesi Mom.Fessurazione) con verso positivo se tale da comprimere il lembo destro della sezione

N°Comb.	N	Mx	My
1	-254.80	571.80 (952.44)	0.00 (0.00)

RISULTATI DEL CALCOLO

Sezione verificata per tutte le combinazioni assegnate

VERIFICHE DI RESISTENZA IN PRESSO-TENSO FLESSIONE ALLO STATO LIMITE ULTIMO

Ver S = combinazione verificata / N = combin. non verificata
N Sforzo normale assegnato [kN] nel baricentro B sezione cls.(positivo se di compressione)
Mx Componente del momento assegnato [kNm] riferito all'asse x princ. d'inerzia
My Componente del momento assegnato [kNm] riferito all'asse y princ. d'inerzia
N Res Sforzo normale resistente [kN] nel baricentro B sezione cls.(positivo se di compress.)
Mx Res Momento flettente resistente [kNm] riferito all'asse x princ. d'inerzia
My Res Momento flettente resistente [kNm] riferito all'asse y princ. d'inerzia
Mis.Sic. Misura sicurezza = rapporto vettoriale tra (N r,Mx Res,My Res) e (N,Mx,My)
Verifica positiva se tale rapporto risulta >=1.000
As Tesa Area armature trave [cm²] in zona tesa.

	Progetto	Lotto	Codifica	
	IN17	12	EI2CLVI1806001	A

N°Comb	Ver	N	Mx	My	N Res	Mx Res	My Res	Mis.Sic.	As Tesa
1	S	-1878.70	948.60	0.00	-1878.46	2557.26	0.00	6.61	84.5
2	S	-1881.40	943.30	0.00	-1881.41	2555.63	0.00	6.75	84.5
3	S	-420.60	1606.00	0.00	-420.80	3333.71	0.00	2.19	84.5
4	S	-423.30	1600.80	0.00	-423.36	3332.41	0.00	2.19	84.5
5	S	-617.00	733.60	0.00	-616.93	3233.71	0.00	5.84	84.5
6	S	-626.10	716.20	0.00	-625.85	3229.13	0.00	6.07	84.5
7	S	-1000.40	1520.70	0.00	-1000.58	3033.58	0.00	2.30	84.5
8	S	-1006.30	1531.20	0.00	-1006.13	3030.64	0.00	2.27	84.5

METODO AGLI STATI LIMITE ULTIMI - DEFORMAZIONI UNITARIE ALLO STATO ULTIMO

ec max	Deform. unit. massima del conglomerato a compressione
x/d	Rapporto di duttilità [§ 4.1.2.1.2.1 NTC] deve essere < 0.45
Xc max	Ascissa in cm della fibra corrisp. a ec max (sistema rif. X,Y,O sez.)
Yc max	Ordinata in cm della fibra corrisp. a ec max (sistema rif. X,Y,O sez.)
es min	Deform. unit. minima nell'acciaio (negativa se di trazione)
Xs min	Ascissa in cm della barra corrisp. a es min (sistema rif. X,Y,O sez.)
Ys min	Ordinata in cm della barra corrisp. a es min (sistema rif. X,Y,O sez.)
es max	Deform. unit. massima nell'acciaio (positiva se di compress.)
Xs max	Ascissa in cm della barra corrisp. a es max (sistema rif. X,Y,O sez.)
Ys max	Ordinata in cm della barra corrisp. a es max (sistema rif. X,Y,O sez.)

N°Comb	ec max	x/d	Xc max	Yc max	es min	Xs min	Ys min	es max	Xs max	Ys max
1	0.00350	0.073	50.0	125.0	0.00055	45.0	117.8	-0.04474	-45.0	7.2
2	0.00350	0.072	50.0	125.0	0.00055	45.0	117.8	-0.04481	-45.0	7.2
3	0.00350	0.133	50.0	125.0	0.00189	45.0	117.8	-0.02289	-45.0	7.2
4	0.00350	0.133	50.0	125.0	0.00189	45.0	117.8	-0.02291	-45.0	7.2
5	0.00350	0.123	50.0	125.0	0.00177	45.0	117.8	-0.02485	-45.0	7.2
6	0.00350	0.123	50.0	125.0	0.00176	45.0	117.8	-0.02495	-45.0	7.2
7	0.00350	0.106	50.0	125.0	0.00149	45.0	117.8	-0.02942	-45.0	7.2
8	0.00350	0.106	50.0	125.0	0.00148	45.0	117.8	-0.02949	-45.0	7.2

POSIZIONE ASSE NEUTRO PER OGNI COMB. DI RESISTENZA

a, b, c	Coeff. a, b, c nell'eq. dell'asse neutro $aX+bY+c=0$ nel rif. X,Y,O gen.
x/d	Rapp. di duttilità (travi e solette)[§ 4.1.2.1.2.1 NTC]: deve essere < 0.45
C.Rid.	Coeff. di riduz. momenti per sola flessione in travi continue

N°Comb	a	b	c	x/d	C.Rid.
1	0.000000000	0.000409507	-0.047688418	0.073	0.700
2	0.000000000	0.000410069	-0.047758574	0.072	0.700
3	0.000000000	0.000224015	-0.024501920	0.133	0.700
4	0.000000000	0.000224226	-0.024528228	0.133	0.700
5	0.000000000	0.000240677	-0.026584671	0.123	0.700
6	0.000000000	0.000241484	-0.026685520	0.123	0.700
7	0.000000000	0.000279438	-0.031429807	0.106	0.700
8	0.000000000	0.000280070	-0.031508732	0.106	0.700

COMBINAZIONI RARE IN ESERCIZIO - MASSIME TENSIONI NORMALI ED APERTURA FESSURE (NTC/EC2)

Ver	S = comb. verificata/ N = comb. non verificata
Sc max	Massima tensione (positiva se di compressione) nel conglomerato [Mpa]
Xc max, Yc max	Ascissa, Ordinata [cm] del punto corrisp. a Sc max (sistema rif. X,Y,O)
Sf min	Minima tensione (negativa se di trazione) nell'acciaio [Mpa]

GENERAL CONTRACTOR 		ALTA SORVEGLIANZA 			
		Progetto	Lotto	Codifica	
		IN17	12	EI2CLVI1806001	A

Xs min, Ys min Ascissa, Ordinata [cm] della barra corrisp. a Sf min (sistema rif. X,Y,O)
Ac eff. Area di calcestruzzo [cm²] in zona tesa considerata aderente alle barre
As eff. Area barre [cm²] in zona tesa considerate efficaci per l'apertura delle fessure

N°Comb	Ver	Sc max	Xc max	Yc max	Sf min	Xs min	Ys min	Ac eff.	As eff.
1	S	3.97	-50.0	125.0	-169.4	45.0	7.2	2600	84.5
2	S	1.92	-50.0	125.0	-117.3	45.0	7.2	2600	84.5

COMBINAZIONI RARE IN ESERCIZIO - APERTURA FESSURE [§ 7.3.4 EC2]

Ver. La sezione viene assunta sempre fessurata anche nel caso in cui la trazione minima del calcestruzzo sia inferiore a f_{ctm}
Esito della verifica
e1 Massima deformazione di trazione del calcestruzzo, valutata in sezione fessurata
e2 Minima deformazione di trazione del cls. (in sezione fessurata), valutata nella fibra più interna dell'area Ac eff
k1 = 0.8 per barre ad aderenza migliorata [eq.(7.11)EC2]
kt = 0.4 per comb. quasi permanenti / = 0.6 per comb.frequenti [cfr. eq.(7.9)EC2]
k2 = $(e1 + e2)/(2 * e1)$ [eq.(7.13)EC2]
k3 = 3.400 Coeff. in eq.(7.11) come da annessi nazionali
k4 = 0.425 Coeff. in eq.(7.11) come da annessi nazionali
Ø Diametro [mm] equivalente delle barre tese comprese nell'area efficace Ac eff [eq.(7.11)EC2]
Cf Copriferro [mm] netto calcolato con riferimento alla barra più tesa
e sm - e cm Differenza tra le deformazioni medie di acciaio e calcestruzzo [(7.8)EC2 e (C4.1.7)NTC]
Tra parentesi: valore minimo = $0.6 S_{max} / E_s$ [(7.9)EC2 e (C4.1.8)NTC]
sr max Massima distanza tra le fessure [mm]
wk Apertura fessure in mm calcolata = $sr_{max} * (e_{sm} - e_{cm})$ [(7.8)EC2 e (C4.1.7)NTC]. Valore limite tra parentesi
Mx fess. Componente momento di prima fessurazione intorno all'asse X [kNm]
My fess. Componente momento di prima fessurazione intorno all'asse Y [kNm]

Comb.	Ver	e1	e2	k2	Ø	Cf	e sm - e cm	sr max	wk	Mx fess	My fess
1	S	-0.00092	0	0.863	23.4	40	0.00051 (0.00051)	347	0.178 (990.00)	916.81	0.00
2	S	-0.00063	0	0.873	23.4	40	0.00035 (0.00035)	350	0.123 (990.00)	846.20	0.00

COMBINAZIONI FREQUENTI IN ESERCIZIO - MASSIME TENSIONI NORMALI ED APERTURA FESSURE (NTC/EC2)

N°Comb	Ver	Sc max	Xc max	Yc max	Sf min	Xs min	Ys min	Ac eff.	As eff.
1	S	3.28	-50.0	125.0	-134.8	45.0	7.2	2600	84.5
2	S	2.07	-50.0	125.0	-103.5	45.0	7.2	2600	84.5

COMBINAZIONI FREQUENTI IN ESERCIZIO - APERTURA FESSURE [§ 7.3.4 EC2]

Comb.	Ver	e1	e2	k2	Ø	Cf	e sm - e cm	sr max	wk	Mx fess	My fess
1	S	-0.00073	0	0.862	23.4	40	0.00040 (0.00040)	347	0.140 (0.20)	925.56	0.00
2	S	-0.00056	0	0.868	23.4	40	0.00031 (0.00031)	348	0.108 (0.20)	882.55	0.00

COMBINAZIONI QUASI PERMANENTI IN ESERCIZIO - MASSIME TENSIONI NORMALI ED APERTURA FESSURE (NTC/EC2)

N°Comb	Ver	Sc max	Xc max	Yc max	Sf min	Xs min	Ys min	Ac eff.	As eff.
1	S	2.25	-50.0	125.0	-83.5	45.0	7.2	2600	84.5

COMBINAZIONI QUASI PERMANENTI IN ESERCIZIO - APERTURA FESSURE [§ 7.3.4 EC2]

Comb.	Ver	e1	e2	k2	Ø	Cf	e sm - e cm	sr max	wk	Mx fess	My fess
1	S	-0.00045	0	0.858	23.4	40	0.00025 (0.00025)	346	0.087 (0.20)	952.44	0.00

GENERAL CONTRACTOR 	ALTA SORVEGLIANZA 			
	Progetto IN17	Lotto 12	Codifica EI2CLVI1806001	A

Sezione O7



Figura 88 – Sezione implementata in RC-SEC

DATI GENERALI SEZIONE GENERICA IN C.A.

NOME FILE SEZIONE: Muro andatore_O7

Descrizione Sezione:	
Metodo di calcolo resistenza:	Resistenze agli Stati Limite Ultimi
Tipologia sezione:	Sezione generica di Trave
Normativa di riferimento:	N.T.C.
Percorso sollecitazione:	A Sforzo Norm. costante
Condizioni Ambientali:	Molto aggressive
Riferimento Sforzi assegnati:	Assi x,y principali d'inerzia
Riferimento alla sismicità:	Zona non sismica

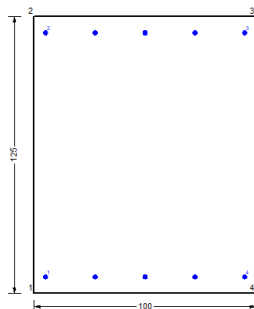
CARATTERISTICHE DI RESISTENZA DEI MATERIALI IMPIEGATI

CALCESTRUZZO -	Classe:	C32/40
	Resis. compr. di progetto fcd:	18.130 MPa
	Def.unit. max resistenza ec2:	0.0020
	Def.unit. ultima ecu:	0.0035
	Diagramma tensione-deformaz.:	Parabola-Rettangolo
	Modulo Elastico Normale Ec:	33346.0 MPa
	Resis. media a trazione fctm:	3.020 MPa
	Coeff. Omogen. S.L.E.:	15.00
	Coeff. Omogen. S.L.E.:	15.00
	Sc limite S.L.E. comb. Frequenti:	176.00 daN/cm ²
	Ap.Fessure limite S.L.E. comb. Frequenti:	0.200 mm
	Sc limite S.L.E. comb. Q.Permanenti:	0.00 Mpa
	Ap.Fess.limite S.L.E. comb. Q.Perm.:	0.200 mm
	ACCIAIO -	Tipo:
Resist. caratt. snervam. fyk:		450.00 MPa
Resist. caratt. rottura ftk:		450.00 MPa
Resist. snerv. di progetto fyd:		391.30 MPa
Resist. ultima di progetto ftd:		391.30 MPa
Deform. ultima di progetto Epu:		0.068
Modulo Elastico Ef:		2000000 daN/cm ²
Diagramma tensione-deformaz.:		Bilineare finito
Coeff. Aderenza istantaneo $\beta_1 \cdot \beta_2$:		1.00
Coeff. Aderenza differito $\beta_1 \cdot \beta_2$:		0.50
Sf limite S.L.E. Comb. Rare:	337.50 MPa	

GENERAL CONTRACTOR 		ALTA SORVEGLIANZA 			
		Progetto	Lotto	Codifica	
		IN17	12	EI2CLVI1806001	A

CARATTERISTICHE DOMINIO CONGLOMERATO

Forma del Dominio: Poligonale
 Classe Conglomerato: C32/40

N°vertice:	X [cm]	Y [cm]
1	-50.0	0.0
2	-50.0	125.0
3	50.0	125.0
4	50.0	0.0

DATI BARRE ISOLATE

N°Barra	X [cm]	Y [cm]	DiamØ[mm]
1	-45.0	7.2	20
2	-45.0	117.8	20
3	45.0	117.8	20
4	45.0	7.2	20

DATI GENERAZIONI LINEARI DI BARRE

N°Gen. Numero assegnato alla singola generazione lineare di barre
 N°Barra Ini. Numero della barra iniziale cui si riferisce la generazione
 N°Barra Fin. Numero della barra finale cui si riferisce la generazione
 N°Barre Numero di barre generate equidistanti cui si riferisce la generazione
 Ø Diametro in mm delle barre della generazione

N°Gen.	N°Barra Ini.	N°Barra Fin.	N°Barre	Ø
1	1	4	3	20
2	2	3	3	20

CALCOLO DI RESISTENZA - SFORZI PER OGNI COMBINAZIONE ASSEGNATA

N Sforzo normale [kN] applicato nel Baric. (+ se di compressione)
 Mx Momento flettente [kNm] intorno all'asse x princ. d'inerzia con verso positivo se tale da comprimere il lembo sup. della sez.
 My Momento flettente [kNm] intorno all'asse y princ. d'inerzia con verso positivo se tale da comprimere il lembo destro della sez.
 Vy Componente del Taglio [kN] parallela all'asse princ.d'inerzia y
 Vx Componente del Taglio [kN] parallela all'asse princ.d'inerzia x

N°Comb.	N	Mx	My	Vy	Vx
1	-641.80	122.80	0.00	0.00	0.00
2	-642.70	123.20	0.00	0.00	0.00
3	-252.30	26.90	0.00	0.00	0.00
4	-253.20	27.30	0.00	0.00	0.00
5	-237.80	34.10	0.00	0.00	0.00
6	-240.90	35.50	0.00	0.00	0.00
7	-379.20	41.60	0.00	0.00	0.00
8	-390.30	41.90	0.00	0.00	0.00

<p>GENERAL CONTRACTOR</p> 	<p>ALTA SORVEGLIANZA</p> 								
	<table border="1" style="width: 100%;"> <tr> <td style="width: 25%;">Progetto</td> <td style="width: 25%;">Lotto</td> <td style="width: 25%;">Codifica</td> <td style="width: 25%;"></td> </tr> <tr> <td style="text-align: center;">IN17</td> <td style="text-align: center;">12</td> <td style="text-align: center;">EI2CLVI1806001</td> <td style="text-align: center;">A</td> </tr> </table>	Progetto	Lotto	Codifica		IN17	12	EI2CLVI1806001	A
Progetto	Lotto	Codifica							
IN17	12	EI2CLVI1806001	A						

COMB. RARE (S.L.E.) - SFORZI PER OGNI COMBINAZIONE ASSEGNATA

N Sforzo normale [kN] applicato nel Baricentro (+ se di compressione)
Mx Momento flettente [kNm] intorno all'asse x princ. d'inerzia (tra parentesi Mom.Fessurazione) con verso positivo se tale da comprimere il lembo superiore della sezione
My Momento flettente [kNm] intorno all'asse y princ. d'inerzia (tra parentesi Mom.Fessurazione) con verso positivo se tale da comprimere il lembo destro della sezione

N°Comb.	N	Mx	My
1	-263.70	28.00	0.00
2	-262.70	26.40	0.00

COMB. FREQUENTI (S.L.E.) - SFORZI PER OGNI COMBINAZIONE ASSEGNATA

N Sforzo normale [kN] applicato nel Baricentro (+ se di compressione)
Mx Momento flettente [kNm] intorno all'asse x princ. d'inerzia (tra parentesi Mom.Fessurazione) con verso positivo se tale da comprimere il lembo superiore della sezione
My Momento flettente [kNm] intorno all'asse y princ. d'inerzia (tra parentesi Mom.Fessurazione) con verso positivo se tale da comprimere il lembo destro della sezione

N°Comb.	N	Mx	My
1	-193.10	16.20 (237.48)	0.00 (0.00)
2	-192.50	15.30 (228.31)	0.00 (0.00)

COMB. QUASI PERMANENTI (S.L.E.) - SFORZI PER OGNI COMBINAZIONE ASSEGNATA

N Sforzo normale [kN] applicato nel Baricentro (+ se di compressione)
Mx Momento flettente [kNm] intorno all'asse x princ. d'inerzia (tra parentesi Mom.Fessurazione) con verso positivo se tale da comprimere il lembo superiore della sezione
My Momento flettente [kNm] intorno all'asse y princ. d'inerzia (tra parentesi Mom.Fessurazione) con verso positivo se tale da comprimere il lembo destro della sezione

N°Comb.	N	Mx	My
1	-95.90	-1.50 (-57.18)	0.00 (0.00)

RISULTATI DEL CALCOLO

Sezione verificata per tutte le combinazioni assegnate

VERIFICHE DI RESISTENZA IN PRESSO-TENSO FLESSIONE ALLO STATO LIMITE ULTIMO

Ver S = combinazione verificata / N = combin. non verificata
N Sforzo normale assegnato [kN] nel baricentro B sezione cls.(positivo se di compressione)
Mx Componente del momento assegnato [kNm] riferito all'asse x princ. d'inerzia
My Componente del momento assegnato [kNm] riferito all'asse y princ. d'inerzia
N Res Sforzo normale resistente [kN] nel baricentro B sezione cls.(positivo se di compress.)
Mx Res Momento flettente resistente [kNm] riferito all'asse x princ. d'inerzia
My Res Momento flettente resistente [kNm] riferito all'asse y princ. d'inerzia
Mis.Sic. Misura sicurezza = rapporto vettoriale tra (N r,Mx Res,My Res) e (N,Mx,My)
As Tesa Verifica positiva se tale rapporto risulta >=1.000
Area armature trave [cm²] in zona tesa.

GENERAL CONTRACTOR 		ALTA SORVEGLIANZA 			
		Progetto	Lotto	Codifica	
		IN17	12	EI2CLVI1806001	A

N°Comb	Ver	N	Mx	My	N Res	Mx Res	My Res	Mis.Sic.	As Tesa
1	S	-641.80	122.80	0.00	-642.04	355.23	0.00	2.89	31.4
2	S	-642.70	123.20	0.00	-642.66	354.88	0.00	2.88	31.4
3	S	-252.30	26.90	0.00	-252.28	577.89	0.00	21.48	31.4
4	S	-253.20	27.30	0.00	-253.48	577.21	0.00	21.14	31.4
5	S	-237.80	34.10	0.00	-237.98	586.01	0.00	17.19	31.4
6	S	-240.90	35.50	0.00	-240.95	584.33	0.00	16.46	31.4
7	S	-379.20	41.60	0.00	-379.32	505.55	0.00	12.15	31.4
8	S	-390.30	41.90	0.00	-390.04	499.43	0.00	11.92	31.4

METODO AGLI STATI LIMITE ULTIMI - DEFORMAZIONI UNITARIE ALLO STATO ULTIMO

ec max	Deform. unit. massima del conglomerato a compressione
x/d	Rapporto di duttilità [§ 4.1.2.1.2.1 NTC] deve essere < 0.45
Xc max	Ascissa in cm della fibra corrisp. a ec max (sistema rif. X,Y,O sez.)
Yc max	Ordinata in cm della fibra corrisp. a ec max (sistema rif. X,Y,O sez.)
es min	Deform. unit. minima nell'acciaio (negativa se di trazione)
Xs min	Ascissa in cm della barra corrisp. a es min (sistema rif. X,Y,O sez.)
Ys min	Ordinata in cm della barra corrisp. a es min (sistema rif. X,Y,O sez.)
es max	Deform. unit. massima nell'acciaio (positiva se di compress.)
Xs max	Ascissa in cm della barra corrisp. a es max (sistema rif. X,Y,O sez.)
Ys max	Ordinata in cm della barra corrisp. a es max (sistema rif. X,Y,O sez.)

N°Comb	ec max	x/d	Xc max	Yc max	es min	Xs min	Ys min	es max	Xs max	Ys max
1	0.00245	0.035	50.0	125.0	-0.00182	45.0	117.8	-0.06750	-45.0	7.2
2	0.00245	0.035	50.0	125.0	-0.00182	45.0	117.8	-0.06750	-45.0	7.2
3	0.00312	0.044	50.0	125.0	-0.00120	45.0	117.8	-0.06750	-45.0	7.2
4	0.00311	0.044	50.0	125.0	-0.00120	45.0	117.8	-0.06750	-45.0	7.2
5	0.00314	0.044	50.0	125.0	-0.00118	45.0	117.8	-0.06750	-45.0	7.2
6	0.00314	0.044	50.0	125.0	-0.00118	45.0	117.8	-0.06750	-45.0	7.2
7	0.00290	0.041	50.0	125.0	-0.00141	45.0	117.8	-0.06750	-45.0	7.2
8	0.00288	0.041	50.0	125.0	-0.00142	45.0	117.8	-0.06750	-45.0	7.2

POSIZIONE ASSE NEUTRO PER OGNI COMB. DI RESISTENZA

a, b, c	Coeff. a, b, c nell'eq. dell'asse neutro $aX+bY+c=0$ nel rif. X,Y,O gen.
x/d	Rapp. di duttilità (travi e solette)[§ 4.1.2.1.2.1 NTC]: deve essere < 0.45
C.Rid.	Coeff. di riduz. momenti per sola flessione in travi continue

N°Comb	a	b	c	x/d	C.Rid.
1	0.000000000	0.000593823	-0.071775527	0.035	0.700
2	0.000000000	0.000593814	-0.071775461	0.035	0.700
3	0.000000000	0.000599452	-0.071816052	0.044	0.700
4	0.000000000	0.000599433	-0.071815919	0.044	0.700
5	0.000000000	0.000599672	-0.071817641	0.044	0.700
6	0.000000000	0.000599626	-0.071817310	0.044	0.700
7	0.000000000	0.000597603	-0.071802742	0.041	0.700
8	0.000000000	0.000597456	-0.071801683	0.041	0.700

COMBINAZIONI RARE IN ESERCIZIO - MASSIME TENSIONI NORMALI ED APERTURA FESSURE (NTC/EC2)

Ver	S = comb. verificata/ N = comb. non verificata
Sc max	Massima tensione (positiva se di compressione) nel conglomerato [Mpa]
Xc max, Yc max	Ascissa, Ordinata [cm] del punto corrisp. a Sc max (sistema rif. X,Y,O)
Sf min	Minima tensione (negativa se di trazione) nell'acciaio [Mpa]

GENERAL CONTRACTOR 		ALTA SORVEGLIANZA 			
		Progetto	Lotto	Codifica	
		IN17	12	EI2CLVI1806001	A

Xs min, Ys min Ascissa, Ordinata [cm] della barra corrisp. a Sf min (sistema rif. X,Y,O)
Ac eff. Area di calcestruzzo [cm²] in zona tesa considerata aderente alle barre
As eff. Area barre [cm²] in zona tesa considerate efficaci per l'apertura delle fessure

N°Comb	Ver	Sc max	Xc max	Yc max	Sf min	Xs min	Ys min	Ac eff.	As eff.
1	S	0.00	-50.0	125.0	-100.1	22.5	7.2	3911	31.4
2	S	0.00	-50.0	125.0	-98.8	22.5	7.2	3911	31.4

COMBINAZIONI RARE IN ESERCIZIO - APERTURA FESSURE [§ 7.3.4 EC2]

Ver. La sezione viene assunta sempre fessurata anche nel caso in cui la trazione minima del calcestruzzo sia inferiore a f_{ctm}
Esito della verifica
e1 Massima deformazione di trazione del calcestruzzo, valutata in sezione fessurata
e2 Minima deformazione di trazione del cls. (in sezione fessurata), valutata nella fibra più interna dell'area Ac eff
k1 = 0.8 per barre ad aderenza migliorata [eq.(7.11)EC2]
kt = 0.4 per comb. quasi permanenti / = 0.6 per comb.frequenti [cfr. eq.(7.9)EC2]
k2 = $(e1 + e2)/(2 * e1)$ [eq.(7.13)EC2]
k3 = 3.400 Coeff. in eq.(7.11) come da annessi nazionali
k4 = 0.425 Coeff. in eq.(7.11) come da annessi nazionali
Ø Diametro [mm] equivalente delle barre tese comprese nell'area efficace Ac eff [eq.(7.11)EC2]
Cf Copriferro [mm] netto calcolato con riferimento alla barra più tesa
e sm - e cm Differenza tra le deformazioni medie di acciaio e calcestruzzo [(7.8)EC2 e (C4.1.7)NTC]
Tra parentesi: valore minimo = $0.6 S_{max} / E_s$ [(7.9)EC2 e (C4.1.8)NTC]
sr max Massima distanza tra le fessure [mm]
wk Apertura fessure in mm calcolata = $sr_{max} * (e_{sm} - e_{cm})$ [(7.8)EC2 e (C4.1.7)NTC]. Valore limite tra parentesi
Mx fess. Componente momento di prima fessurazione intorno all'asse X [kNm]
My fess. Componente momento di prima fessurazione intorno all'asse Y [kNm]

Comb.	Ver	e1	e2	k2	Ø	Cf	e sm - e cm	sr max	wk	Mx fess	My fess
1	S	-0.00051	-0.00033	0.822	20.0	62	0.00030 (0.00030)	906	0.272 (990.00)	279.93	0.00
2	S	-0.00050	-0.00033	0.830	20.0	62	0.00030 (0.00030)	913	0.271 (990.00)	269.67	0.00

COMBINAZIONI FREQUENTI IN ESERCIZIO - MASSIME TENSIONI NORMALI ED APERTURA FESSURE (NTC/EC2)

N°Comb	Ver	Sc max	Xc max	Yc max	Sf min	Xs min	Ys min	Ac eff.	As eff.
1	S	0.00	-50.0	125.0	-70.8	22.5	7.2	3911	31.4
2	S	0.00	-50.0	125.0	-70.1	22.5	7.2	3911	31.4

COMBINAZIONI FREQUENTI IN ESERCIZIO - APERTURA FESSURE [§ 7.3.4 EC2]

Comb.	Ver	e1	e2	k2	Ø	Cf	e sm - e cm	sr max	wk	Mx fess	My fess
1	S	-0.00036	-0.00025	0.854	20.0	62	0.00021 (0.00021)	933	0.198 (0.20)	237.48	0.00
2	S	-0.00036	-0.00026	0.860	20.0	62	0.00021 (0.00021)	939	0.197 (0.20)	228.31	0.00

COMBINAZIONI QUASI PERMANENTI IN ESERCIZIO - MASSIME TENSIONI NORMALI ED APERTURA FESSURE (NTC/EC2)

N°Comb	Ver	Sc max	Xc max	Yc max	Sf min	Xs min	Ys min	Ac eff.	As eff.
1	S	0.00	-50.0	0.0	-31.4	22.5	117.8	3911	31.4

COMBINAZIONI QUASI PERMANENTI IN ESERCIZIO - APERTURA FESSURE [§ 7.3.4 EC2]

Comb.	Ver	e1	e2	k2	Ø	Cf	e sm - e cm	sr max	wk	Mx fess	My fess
1	S	-0.00016	-0.00015	0.969	20.0	62	0.00009 (0.00009)	1031	0.097 (0.20)	-57.18	0.00

GENERAL CONTRACTOR 	ALTA SORVEGLIANZA 			
	Progetto IN17	Lotto 12	Codifica EI2CLVI1806001	A

Sezione O8



Figura 89 – Sezione implementata in RC-SEC

DATI GENERALI SEZIONE GENERICA IN C.A. **NOME FILE SEZIONE: Muro andatore_O8**

Descrizione Sezione:	
Metodo di calcolo resistenza:	Resistenze agli Stati Limite Ultimi
Tipologia sezione:	Sezione generica di Trave
Normativa di riferimento:	N.T.C.
Percorso sollecitazione:	A Sforzo Norm. costante
Condizioni Ambientali:	Molto aggressive
Riferimento Sforzi assegnati:	Assi x,y principali d'inerzia
Riferimento alla sismicità:	Zona non sismica

CARATTERISTICHE DI RESISTENZA DEI MATERIALI IMPIEGATI

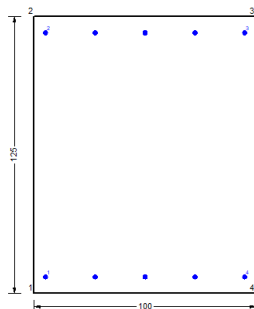
CALCESTRUZZO -	Classe:	C32/40
	Resis. compr. di progetto fcd:	18.130 MPa
	Def.unit. max resistenza ec2:	0.0020
	Def.unit. ultima ecu:	0.0035
	Diagramma tensione-deformaz.:	Parabola-Rettangolo
	Modulo Elastico Normale Ec:	33346.0 MPa
	Resis. media a trazione fctm:	3.020 MPa
	Coeff. Omogen. S.L.E.:	15.00
	Coeff. Omogen. S.L.E.:	15.00
	Sc limite S.L.E. comb. Frequenti:	176.00 daN/cm ²
	Ap.Fessure limite S.L.E. comb. Frequenti:	0.200 mm
	Sc limite S.L.E. comb. Q.Permanenti:	0.00 Mpa
	Ap.Fess.limite S.L.E. comb. Q.Perm.:	0.200 mm
	ACCIAIO -	Tipo:
Resist. caratt. snervam. fyk:		450.00 MPa
Resist. caratt. rottura ftk:		450.00 MPa
Resist. snerv. di progetto fyd:		391.30 MPa
Resist. ultima di progetto ftd:		391.30 MPa
Deform. ultima di progetto Epu:		0.068
Modulo Elastico Ef:		2000000 daN/cm ²
Diagramma tensione-deformaz.:		Bilineare finito
Coeff. Aderenza istantaneo $\beta_1 \cdot \beta_2$:		1.00
Coeff. Aderenza differito $\beta_1 \cdot \beta_2$:		0.50
Sf limite S.L.E. Comb. Rare:	337.50 MPa	

GENERAL CONTRACTOR



ALTA SORVEGLIANZA



Progetto

Lotto

Codifica

IN17

12

EI2CLVI1806001

A

CARATTERISTICHE DOMINIO CONGLOMERATO

Forma del Dominio: Poligonale
 Classe Conglomerato: C32/40

N°vertice:	X [cm]	Y [cm]
1	-50.0	0.0
2	-50.0	125.0
3	50.0	125.0
4	50.0	0.0

DATI BARRE ISOLATE

N°Barra	X [cm]	Y [cm]	DiamØ[mm]
1	-45.0	7.2	20
2	-45.0	117.8	20
3	45.0	117.8	20
4	45.0	7.2	20

DATI GENERAZIONI LINEARI DI BARRE

N°Gen. Numero assegnato alla singola generazione lineare di barre
 N°Barra Ini. Numero della barra iniziale cui si riferisce la generazione
 N°Barra Fin. Numero della barra finale cui si riferisce la generazione
 N°Barre Numero di barre generate equidistanti cui si riferisce la generazione
 Ø Diametro in mm delle barre della generazione

N°Gen.	N°Barra Ini.	N°Barra Fin.	N°Barre	Ø
1	1	4	3	20
2	2	3	3	20

CALCOLO DI RESISTENZA - SFORZI PER OGNI COMBINAZIONE ASSEGNATA

N Sforzo normale [kN] applicato nel Baric. (+ se di compressione)
 Mx Momento flettente [kNm] intorno all'asse x princ. d'inerzia con verso positivo se tale da comprimere il lembo sup. della sez.
 My Momento flettente [kNm] intorno all'asse y princ. d'inerzia con verso positivo se tale da comprimere il lembo destro della sez.
 Vy Componente del Taglio [kN] parallela all'asse princ.d'inerzia y
 Vx Componente del Taglio [kN] parallela all'asse princ.d'inerzia x

N°Comb.	N	Mx	My	Vy	Vx
1	-159.50	-79.90	0.00	0.00	0.00
2	-159.70	-79.00	0.00	0.00	0.00
3	132.20	-275.50	0.00	0.00	0.00
4	131.90	-274.60	0.00	0.00	0.00
5	5.80	-108.30	0.00	0.00	0.00
6	5.10	-105.20	0.00	0.00	0.00
7	51.20	-238.40	0.00	0.00	0.00
8	42.80	-239.80	0.00	0.00	0.00

<p>GENERAL CONTRACTOR</p> 	<p>ALTA SORVEGLIANZA</p> 								
	<table border="1" style="width: 100%;"> <tr> <td style="width: 25%;">Progetto</td> <td style="width: 25%;">Lotto</td> <td style="width: 25%;">Codifica</td> <td style="width: 25%;"></td> </tr> <tr> <td style="text-align: center;">IN17</td> <td style="text-align: center;">12</td> <td style="text-align: center;">EI2CLVI1806001</td> <td style="text-align: center;">A</td> </tr> </table>	Progetto	Lotto	Codifica		IN17	12	EI2CLVI1806001	A
Progetto	Lotto	Codifica							
IN17	12	EI2CLVI1806001	A						

COMB. RARE (S.L.E.) - SFORZI PER OGNI COMBINAZIONE ASSEGNATA

N Sforzo normale [kN] applicato nel Baricentro (+ se di compressione)
Mx Momento flettente [kNm] intorno all'asse x princ. d'inerzia (tra parentesi Mom.Fessurazione) con verso positivo se tale da comprimere il lembo superiore della sezione
My Momento flettente [kNm] intorno all'asse y princ. d'inerzia (tra parentesi Mom.Fessurazione) con verso positivo se tale da comprimere il lembo destro della sezione

N°Comb.	N	Mx	My
1	39.60	-169.60	0.00
2	-31.30	-92.40	0.00

COMB. FREQUENTI (S.L.E.) - SFORZI PER OGNI COMBINAZIONE ASSEGNATA

N Sforzo normale [kN] applicato nel Baricentro (+ se di compressione)
Mx Momento flettente [kNm] intorno all'asse x princ. d'inerzia (tra parentesi Mom.Fessurazione) con verso positivo se tale da comprimere il lembo superiore della sezione
My Momento flettente [kNm] intorno all'asse y princ. d'inerzia (tra parentesi Mom.Fessurazione) con verso positivo se tale da comprimere il lembo destro della sezione

N°Comb.	N	Mx	My
1	44.20	-142.80 (-918.20)	0.00 (0.00)
2	1.70	-96.50 (-859.40)	0.00 (0.00)

COMB. QUASI PERMANENTI (S.L.E.) - SFORZI PER OGNI COMBINAZIONE ASSEGNATA

N Sforzo normale [kN] applicato nel Baricentro (+ se di compressione)
Mx Momento flettente [kNm] intorno all'asse x princ. d'inerzia (tra parentesi Mom.Fessurazione) con verso positivo se tale da comprimere il lembo superiore della sezione
My Momento flettente [kNm] intorno all'asse y princ. d'inerzia (tra parentesi Mom.Fessurazione) con verso positivo se tale da comprimere il lembo destro della sezione

N°Comb.	N	Mx	My
1	54.10	-103.10 (-966.98)	0.00 (0.00)

RISULTATI DEL CALCOLO

Sezione verificata per tutte le combinazioni assegnate

VERIFICHE DI RESISTENZA IN PRESSO-TENSO FLESSIONE ALLO STATO LIMITE ULTIMO

Ver S = combinazione verificata / N = combin. non verificata
N Sforzo normale assegnato [kN] nel baricentro B sezione cls.(positivo se di compressione)
Mx Componente del momento assegnato [kNm] riferito all'asse x princ. d'inerzia
My Componente del momento assegnato [kNm] riferito all'asse y princ. d'inerzia
N Res Sforzo normale resistente [kN] nel baricentro B sezione cls.(positivo se di compress.)
Mx Res Momento flettente resistente [kNm] riferito all'asse x princ. d'inerzia
My Res Momento flettente resistente [kNm] riferito all'asse y princ. d'inerzia
Mis.Sic. Misura sicurezza = rapporto vettoriale tra (N r,Mx Res,My Res) e (N,Mx,My)
Verifica positiva se tale rapporto risulta >=1.000
As Tesa Area armature trave [cm²] in zona tesa.

GENERAL CONTRACTOR



ALTA SORVEGLIANZA



	Progetto	Lotto	Codifica	
	IN17	12	EI2CLVI1806001	A

N°Comb	Ver	N	Mx	My	N Res	Mx Res	My Res	Mis.Sic.	As Tesa
1	S	-159.50	-79.90	0.00	-159.41	-630.64	0.00	7.89	31.4
2	S	-159.70	-79.00	0.00	-159.41	-630.64	0.00	7.98	31.4
3	S	132.20	-275.50	0.00	132.18	-795.05	0.00	2.89	31.4
4	S	131.90	-274.60	0.00	132.18	-795.05	0.00	2.90	31.4
5	S	5.80	-108.30	0.00	6.03	-724.19	0.00	6.69	31.4
6	S	5.10	-105.20	0.00	4.95	-723.58	0.00	6.88	31.4
7	S	51.20	-238.40	0.00	51.31	-749.64	0.00	3.14	31.4
8	S	42.80	-239.80	0.00	42.85	-744.88	0.00	3.11	31.4

METODO AGLI STATI LIMITE ULTIMI - DEFORMAZIONI UNITARIE ALLO STATO ULTIMO

ec max	Deform. unit. massima del conglomerato a compressione
x/d	Rapporto di duttilità [§ 4.1.2.1.2.1 NTC] deve essere < 0.45
Xc max	Ascissa in cm della fibra corrisp. a ec max (sistema rif. X,Y,O sez.)
Yc max	Ordinata in cm della fibra corrisp. a ec max (sistema rif. X,Y,O sez.)
es min	Deform. unit. minima nell'acciaio (negativa se di trazione)
Xs min	Ascissa in cm della barra corrisp. a es min (sistema rif. X,Y,O sez.)
Ys min	Ordinata in cm della barra corrisp. a es min (sistema rif. X,Y,O sez.)
es max	Deform. unit. massima nell'acciaio (positiva se di compress.)
Xs max	Ascissa in cm della barra corrisp. a es max (sistema rif. X,Y,O sez.)
Ys max	Ordinata in cm della barra corrisp. a es max (sistema rif. X,Y,O sez.)

N°Comb	ec max	x/d	Xc max	Yc max	es min	Xs min	Ys min	es max	Xs max	Ys max
1	0.00327	0.046	-50.0	0.0	-0.00106	-45.0	7.2	-0.06750	-45.0	117.8
2	0.00327	0.046	-50.0	0.0	-0.00106	-45.0	7.2	-0.06750	-45.0	117.8
3	0.00350	0.053	-50.0	0.0	-0.00053	-45.0	7.2	-0.06251	-45.0	117.8
4	0.00350	0.053	-50.0	0.0	-0.00053	-45.0	7.2	-0.06251	-45.0	117.8
5	0.00350	0.050	-50.0	0.0	-0.00078	-45.0	7.2	-0.06649	-45.0	117.8
6	0.00350	0.050	-50.0	0.0	-0.00078	-45.0	7.2	-0.06652	-45.0	117.8
7	0.00350	0.051	-50.0	0.0	-0.00069	-45.0	7.2	-0.06509	-45.0	117.8
8	0.00350	0.051	-50.0	0.0	-0.00071	-45.0	7.2	-0.06535	-45.0	117.8

POSIZIONE ASSE NEUTRO PER OGNI COMB. DI RESISTENZA

a, b, c	Coeff. a, b, c nell'eq. dell'asse neutro $aX+bY+c=0$ nel rif. X,Y,O gen.
x/d	Rapp. di duttilità (travi e solette)[§ 4.1.2.1.2.1 NTC]: deve essere < 0.45
C.Rid.	Coeff. di riduz. momenti per sola flessione in travi continue

N°Comb	a	b	c	x/d	C.Rid.
1	0.000000000	-0.000600767	0.003270325	0.046	0.700
2	0.000000000	-0.000600767	0.003270325	0.046	0.700
3	0.000000000	-0.000560342	0.003500000	0.053	0.700
4	0.000000000	-0.000560342	0.003500000	0.053	0.700
5	0.000000000	-0.000594157	0.003500000	0.050	0.700
6	0.000000000	-0.000594438	0.003500000	0.050	0.700
7	0.000000000	-0.000582231	0.003500000	0.051	0.700
8	0.000000000	-0.000584476	0.003500000	0.051	0.700

COMBINAZIONI RARE IN ESERCIZIO - MASSIME TENSIONI NORMALI ED APERTURA FESSURE (NTC/EC2)

Ver	S = comb. verificata/ N = comb. non verificata
Sc max	Massima tensione (positiva se di compressione) nel conglomerato [Mpa]
Xc max, Yc max	Ascissa, Ordinata [cm] del punto corrisp. a Sc max (sistema rif. X,Y,O)
Sf min	Minima tensione (negativa se di trazione) nell'acciaio [Mpa]

GENERAL CONTRACTOR 		ALTA SORVEGLIANZA 			
		Progetto	Lotto	Codifica	
		IN17	12	EI2CLVI1806001	A

Xs min, Ys min Ascissa, Ordinata [cm] della barra corrisp. a Sf min (sistema rif. X,Y,O)
Ac eff. Area di calcestruzzo [cm²] in zona tesa considerata aderente alle barre
As eff. Area barre [cm²] in zona tesa considerate efficaci per l'apertura delle fessure

N°Comb	Ver	Sc max	Xc max	Yc max	Sf min	Xs min	Ys min	Ac eff.	As eff.
1	S	1.35	50.0	0.0	-85.3	22.5	117.8	1775	15.7
2	S	0.69	50.0	0.0	-62.6	22.5	117.8	1775	15.7

COMBINAZIONI RARE IN ESERCIZIO - APERTURA FESSURE [§ 7.3.4 EC2]

Ver. La sezione viene assunta sempre fessurata anche nel caso in cui la trazione minima del calcestruzzo sia inferiore a f_{ctm}
Esito della verifica
e1 Massima deformazione di trazione del calcestruzzo, valutata in sezione fessurata
e2 Minima deformazione di trazione del cls. (in sezione fessurata), valutata nella fibra più interna dell'area Ac eff
k1 = 0.8 per barre ad aderenza migliorata [eq.(7.11)EC2]
kt = 0.4 per comb. quasi permanenti / = 0.6 per comb.frequenti [cfr. eq.(7.9)EC2]
k2 = $(e1 + e2)/(2 \cdot e1)$ [eq.(7.13)EC2]
k3 = 3.400 Coeff. in eq.(7.11) come da annessi nazionali
k4 = 0.425 Coeff. in eq.(7.11) come da annessi nazionali
Ø Diametro [mm] equivalente delle barre tese comprese nell'area efficace Ac eff [eq.(7.11)EC2]
Cf Copriferro [mm] netto calcolato con riferimento alla barra più tesa
e sm - e cm Differenza tra le deformazioni medie di acciaio e calcestruzzo [(7.8)EC2 e (C4.1.7)NTC]
Tra parentesi: valore minimo = $0.6 S_{max} / E_s$ [(7.9)EC2 e (C4.1.8)NTC]
sr max Massima distanza tra le fessure [mm]
wk Apertura fessure in mm calcolata = $sr \cdot max \cdot (e_{sm} - e_{cm})$ [(7.8)EC2 e (C4.1.7)NTC]. Valore limite tra parentesi
Mx fess. Componente momento di prima fessurazione intorno all'asse X [kNm]
My fess. Componente momento di prima fessurazione intorno all'asse Y [kNm]

Comb.	Ver	e1	e2	k2	Ø	Cf	e sm - e cm	sr max	wk	Mx fess	My fess
1	S	-0.00046	0	0.913	20.0	62	0.00026 (0.00026)	913	0.234 (990.00)	-902.12	0.00
2	S	-0.00034	0	0.918	20.0	62	0.00019 (0.00019)	916	0.172 (990.00)	-797.08	0.00

COMBINAZIONI FREQUENTI IN ESERCIZIO - MASSIME TENSIONI NORMALI ED APERTURA FESSURE (NTC/EC2)

N°Comb	Ver	Sc max	Xc max	Yc max	Sf min	Xs min	Ys min	Ac eff.	As eff.
1	S	1.14	-50.0	0.0	-68.6	22.5	117.8	1775	15.7
2	S	0.76	-50.0	0.0	-54.8	22.5	117.8	1775	15.7

COMBINAZIONI FREQUENTI IN ESERCIZIO - APERTURA FESSURE [§ 7.3.4 EC2]

Comb.	Ver	e1	e2	k2	Ø	Cf	e sm - e cm	sr max	wk	Mx fess	My fess
1	S	-0.00037	0	0.913	20.0	62	0.00021 (0.00021)	912	0.188 (0.20)	-918.20	0.00
2	S	-0.00029	0	0.915	20.0	62	0.00016 (0.00016)	914	0.150 (0.20)	-859.40	0.00

COMBINAZIONI QUASI PERMANENTI IN ESERCIZIO - MASSIME TENSIONI NORMALI ED APERTURA FESSURE (NTC/EC2)

N°Comb	Ver	Sc max	Xc max	Yc max	Sf min	Xs min	Ys min	Ac eff.	As eff.
1	S	0.82	50.0	0.0	-43.1	22.5	117.8	1775	15.7

COMBINAZIONI QUASI PERMANENTI IN ESERCIZIO - APERTURA FESSURE [§ 7.3.4 EC2]

Comb.	Ver	e1	e2	k2	Ø	Cf	e sm - e cm	sr max	wk	Mx fess	My fess
1	S	-0.00023	0	0.910	20.0	62	0.00013 (0.00013)	910	0.118 (0.20)	-966.98	0.00

GENERAL CONTRACTOR 	ALTA SORVEGLIANZA 			
	Progetto IN17	Lotto 12	Codifica EI2CLVI1806001	A

Sezione O9



Figura 90 – Sezione implementata in RC-SEC

DATI GENERALI SEZIONE GENERICA IN C.A.

NOME FILE SEZIONE: Muro andatore_O9

Descrizione Sezione:	
Metodo di calcolo resistenza:	Resistenze agli Stati Limite Ultimi
Tipologia sezione:	Sezione generica di Trave
Normativa di riferimento:	N.T.C.
Percorso sollecitazione:	A Sforzo Norm. costante
Condizioni Ambientali:	Molto aggressive
Riferimento Sforzi assegnati:	Assi x,y principali d'inerzia
Riferimento alla sismicità:	Zona non sismica

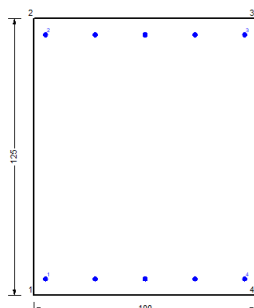
CARATTERISTICHE DI RESISTENZA DEI MATERIALI IMPIEGATI

CALCESTRUZZO -	Classe:	C32/40	
	Resis. compr. di progetto fcd:	18.130	MPa
	Def.unit. max resistenza ec2:	0.0020	
	Def.unit. ultima ecu:	0.0035	
	Diagramma tensione-deformaz.:	Parabola-Rettangolo	
	Modulo Elastico Normale Ec:	33346.0	MPa
	Resis. media a trazione fctm:	3.020	MPa
	Coeff. Omogen. S.L.E.:	15.00	
	Coeff. Omogen. S.L.E.:	15.00	
	Sc limite S.L.E. comb. Frequenti:	176.00	daN/cm ²
	Ap.Fessure limite S.L.E. comb. Frequenti:	0.200	mm
	Sc limite S.L.E. comb. Q.Permanenti:	0.00	Mpa
	Ap.Fess.limite S.L.E. comb. Q.Perm.:	0.200	mm
	ACCIAIO -	Tipo:	B450C
Resist. caratt. snervam. fyk:		450.00	MPa
Resist. caratt. rottura ftk:		450.00	MPa
Resist. snerv. di progetto fyd:		391.30	MPa
Resist. ultima di progetto ftd:		391.30	MPa
Deform. ultima di progetto Epu:		0.068	
Modulo Elastico Ef		2000000	daN/cm ²
Diagramma tensione-deformaz.:		Bilineare finito	
Coeff. Aderenza istantaneo $\beta_1 \cdot \beta_2$:		1.00	
Coeff. Aderenza differito $\beta_1 \cdot \beta_2$:	0.50		
Sf limite S.L.E. Comb. Rare:	337.50	MPa	

GENERAL CONTRACTOR 		ALTA SORVEGLIANZA 			
		Progetto	Lotto	Codifica	
		IN17	12	EI2CLVI1806001	A

CARATTERISTICHE DOMINIO CONGLOMERATO

Forma del Dominio: Poligonale
 Classe Conglomerato: C32/40

N°vertice:	X [cm]	Y [cm]
1	-50.0	0.0
2	-50.0	125.0
3	50.0	125.0
4	50.0	0.0

DATI BARRE ISOLATE

N°Barra	X [cm]	Y [cm]	DiamØ[mm]
1	-45.0	7.2	20
2	-45.0	117.8	20
3	45.0	117.8	20
4	45.0	7.2	20

DATI GENERAZIONI LINEARI DI BARRE

N°Gen. Numero assegnato alla singola generazione lineare di barre
 N°Barra Ini. Numero della barra iniziale cui si riferisce la generazione
 N°Barra Fin. Numero della barra finale cui si riferisce la generazione
 N°Barre Numero di barre generate equidistanti cui si riferisce la generazione
 Ø Diametro in mm delle barre della generazione

N°Gen.	N°Barra Ini.	N°Barra Fin.	N°Barre	Ø
1	1	4	3	20
2	2	3	3	20

CALCOLO DI RESISTENZA - SFORZI PER OGNI COMBINAZIONE ASSEGNATA

N Sforzo normale [kN] applicato nel Baric. (+ se di compressione)
 Mx Momento flettente [kNm] intorno all'asse x princ. d'inerzia con verso positivo se tale da comprimere il lembo sup. della sez.
 My Momento flettente [kNm] intorno all'asse y princ. d'inerzia con verso positivo se tale da comprimere il lembo destro della sez.
 Vy Componente del Taglio [kN] parallela all'asse princ.d'inerzia y
 Vx Componente del Taglio [kN] parallela all'asse princ.d'inerzia x

N°Comb.	N	Mx	My	Vy	Vx
1	91.50	-135.40	0.00	0.00	0.00
2	91.70	-134.60	0.00	0.00	0.00
3	290.90	-325.20	0.00	0.00	0.00
4	291.10	-324.50	0.00	0.00	0.00
5	115.40	-135.80	0.00	0.00	0.00
6	116.10	-133.30	0.00	0.00	0.00
7	230.00	-285.10	0.00	0.00	0.00
8	226.30	-286.70	0.00	0.00	0.00

<p>GENERAL CONTRACTOR</p> 	<p>ALTA SORVEGLIANZA</p> 								
	<table border="1" style="width: 100%;"> <tr> <td style="width: 25%;">Progetto</td> <td style="width: 25%;">Lotto</td> <td style="width: 25%;">Codifica</td> <td style="width: 25%;"></td> </tr> <tr> <td style="text-align: center;">IN17</td> <td style="text-align: center;">12</td> <td style="text-align: center;">EI2CLVI1806001</td> <td style="text-align: center;">A</td> </tr> </table>	Progetto	Lotto	Codifica		IN17	12	EI2CLVI1806001	A
Progetto	Lotto	Codifica							
IN17	12	EI2CLVI1806001	A						

COMB. RARE (S.L.E.) - SFORZI PER OGNI COMBINAZIONE ASSEGNATA

N Sforzo normale [kN] applicato nel Baricentro (+ se di compressione)
Mx Momento flettente [kNm] intorno all'asse x princ. d'inerzia (tra parentesi Mom.Fessurazione) con verso positivo se tale da comprimere il lembo superiore della sezione
My Momento flettente [kNm] intorno all'asse y princ. d'inerzia (tra parentesi Mom.Fessurazione) con verso positivo se tale da comprimere il lembo destro della sezione

N°Comb.	N	Mx	My
1	164.20	-202.10	0.00
2	76.90	-113.90	0.00

COMB. FREQUENTI (S.L.E.) - SFORZI PER OGNI COMBINAZIONE ASSEGNATA

N Sforzo normale [kN] applicato nel Baricentro (+ se di compressione)
Mx Momento flettente [kNm] intorno all'asse x princ. d'inerzia (tra parentesi Mom.Fessurazione) con verso positivo se tale da comprimere il lembo superiore della sezione
My Momento flettente [kNm] intorno all'asse y princ. d'inerzia (tra parentesi Mom.Fessurazione) con verso positivo se tale da comprimere il lembo destro della sezione

N°Comb.	N	Mx	My
1	139.60	-167.30 (-1047.02)	0.00 (0.00)
2	87.30	-114.40 (-1027.44)	0.00 (0.00)

COMB. QUASI PERMANENTI (S.L.E.) - SFORZI PER OGNI COMBINAZIONE ASSEGNATA

N Sforzo normale [kN] applicato nel Baricentro (+ se di compressione)
Mx Momento flettente [kNm] intorno all'asse x princ. d'inerzia (tra parentesi Mom.Fessurazione) con verso positivo se tale da comprimere il lembo superiore della sezione
My Momento flettente [kNm] intorno all'asse y princ. d'inerzia (tra parentesi Mom.Fessurazione) con verso positivo se tale da comprimere il lembo destro della sezione

N°Comb.	N	Mx	My
1	104.30	-115.50 (-1066.58)	0.00 (0.00)

RISULTATI DEL CALCOLO

Sezione verificata per tutte le combinazioni assegnate

VERIFICHE DI RESISTENZA IN PRESSO-TENSO FLESSIONE ALLO STATO LIMITE ULTIMO

Ver S = combinazione verificata / N = combin. non verificata
N Sforzo normale assegnato [kN] nel baricentro B sezione cls.(positivo se di compressione)
Mx Componente del momento assegnato [kNm] riferito all'asse x princ. d'inerzia
My Componente del momento assegnato [kNm] riferito all'asse y princ. d'inerzia
N Res Sforzo normale resistente [kN] nel baricentro B sezione cls.(positivo se di compress.)
Mx Res Momento flettente resistente [kNm] riferito all'asse x princ. d'inerzia
My Res Momento flettente resistente [kNm] riferito all'asse y princ. d'inerzia
Mis.Sic. Misura sicurezza = rapporto vettoriale tra (N r,Mx Res,My Res) e (N,Mx,My)
Verifica positiva se tale rapporto risulta >=1.000
As Tesa Area armature trave [cm²] in zona tesa.

GENERAL CONTRACTOR 		ALTA SORVEGLIANZA 			
		Progetto	Lotto	Codifica	
		IN17	12	EI2CLVI1806001	A

N°Comb	Ver	N	Mx	My	N Res	Mx Res	My Res	Mis.Sic.	As Tesa
1	S	91.50	-135.40	0.00	91.59	-772.26	0.00	5.70	31.4
2	S	91.70	-134.60	0.00	91.59	-772.26	0.00	5.74	31.4
3	S	290.90	-325.20	0.00	290.88	-884.07	0.00	2.72	15.7
4	S	291.10	-324.50	0.00	290.88	-884.07	0.00	2.72	15.7
5	S	115.40	-135.80	0.00	115.31	-785.58	0.00	5.78	31.4
6	S	116.10	-133.30	0.00	115.82	-785.87	0.00	5.90	31.4
7	S	230.00	-285.10	0.00	229.85	-849.85	0.00	2.98	15.7
8	S	226.30	-286.70	0.00	226.46	-847.96	0.00	2.96	15.7

METODO AGLI STATI LIMITE ULTIMI - DEFORMAZIONI UNITARIE ALLO STATO ULTIMO

ec max	Deform. unit. massima del conglomerato a compressione
x/d	Rapporto di duttilità [§ 4.1.2.1.2.1 NTC] deve essere < 0.45
Xc max	Ascissa in cm della fibra corrisp. a ec max (sistema rif. X,Y,O sez.)
Yc max	Ordinata in cm della fibra corrisp. a ec max (sistema rif. X,Y,O sez.)
es min	Deform. unit. minima nell'acciaio (negativa se di trazione)
Xs min	Ascissa in cm della barra corrisp. a es min (sistema rif. X,Y,O sez.)
Ys min	Ordinata in cm della barra corrisp. a es min (sistema rif. X,Y,O sez.)
es max	Deform. unit. massima nell'acciaio (positiva se di compress.)
Xs max	Ascissa in cm della barra corrisp. a es max (sistema rif. X,Y,O sez.)
Ys max	Ordinata in cm della barra corrisp. a es max (sistema rif. X,Y,O sez.)

N°Comb	ec max	x/d	Xc max	Yc max	es min	Xs min	Ys min	es max	Xs max	Ys max
1	0.00350	0.052	-50.0	0.0	-0.00061	-45.0	7.2	-0.06381	-45.0	117.8
2	0.00350	0.052	-50.0	0.0	-0.00061	-45.0	7.2	-0.06381	-45.0	117.8
3	0.00350	0.057	-50.0	0.0	-0.00025	-45.0	7.2	-0.05788	-45.0	117.8
4	0.00350	0.057	-50.0	0.0	-0.00025	-45.0	7.2	-0.05788	-45.0	117.8
5	0.00350	0.053	-50.0	0.0	-0.00057	-45.0	7.2	-0.06305	-45.0	117.8
6	0.00350	0.053	-50.0	0.0	-0.00057	-45.0	7.2	-0.06304	-45.0	117.8
7	0.00350	0.055	-50.0	0.0	-0.00036	-45.0	7.2	-0.05970	-45.0	117.8
8	0.00350	0.055	-50.0	0.0	-0.00037	-45.0	7.2	-0.05980	-45.0	117.8

POSIZIONE ASSE NEUTRO PER OGNI COMB. DI RESISTENZA

a, b, c	Coeff. a, b, c nell'eq. dell'asse neutro $aX+bY+c=0$ nel rif. X,Y,O gen.
x/d	Rapp. di duttilità (travi e solette)[§ 4.1.2.1.2.1 NTC]: deve essere < 0.45
C.Rid.	Coeff. di riduz. momenti per sola flessione in travi continue

N°Comb	a	b	c	x/d	C.Rid.
1	0.000000000	-0.000571427	0.003500000	0.052	0.700
2	0.000000000	-0.000571427	0.003500000	0.052	0.700
3	0.000000000	-0.000521055	0.003500000	0.057	0.700
4	0.000000000	-0.000521055	0.003500000	0.057	0.700
5	0.000000000	-0.000564973	0.003500000	0.053	0.700
6	0.000000000	-0.000564832	0.003500000	0.053	0.700
7	0.000000000	-0.000536489	0.003500000	0.055	0.700
8	0.000000000	-0.000537331	0.003500000	0.055	0.700

COMBINAZIONI RARE IN ESERCIZIO - MASSIME TENSIONI NORMALI ED APERTURA FESSURE (NTC/EC2)

Ver	S = comb. verificata/ N = comb. non verificata
Sc max	Massima tensione (positiva se di compressione) nel conglomerato [Mpa]
Xc max, Yc max	Ascissa, Ordinata [cm] del punto corrisp. a Sc max (sistema rif. X,Y,O)
Sf min	Minima tensione (negativa se di trazione) nell'acciaio [Mpa]

GENERAL CONTRACTOR 		ALTA SORVEGLIANZA  GRUPPO FERROVIE DELLO STATO ITALIANE			
		Progetto	Lotto	Codifica	
		IN17	12	EI2CLVI1806001	A

Xs min, Ys min Ascissa, Ordinata [cm] della barra corrisp. a Sf min (sistema rif. X,Y,O)
 Ac eff. Area di calcestruzzo [cm²] in zona tesa considerata aderente alle barre
 As eff. Area barre [cm²] in zona tesa considerate efficaci per l'apertura delle fessure

N°Comb	Ver	Sc max	Xc max	Yc max	Sf min	Xs min	Ys min	Ac eff.	As eff.
1	S	1.59	-50.0	0.0	-68.2	22.5	117.8	1775	15.7
2	S	0.90	-50.0	0.0	-42.7	22.5	117.8	1775	15.7

COMBINAZIONI RARE IN ESERCIZIO - APERTURA FESSURE [§ 7.3.4 EC2]

Ver. La sezione viene assunta sempre fessurata anche nel caso in cui la trazione minima del calcestruzzo sia inferiore a f_{ctm}
 Esito della verifica
 e1 Massima deformazione di trazione del calcestruzzo, valutata in sezione fessurata
 e2 Minima deformazione di trazione del cls. (in sezione fessurata), valutata nella fibra più interna dell'area Ac eff
 k1 = 0.8 per barre ad aderenza migliorata [eq.(7.11)EC2]
 kt = 0.4 per comb. quasi permanenti / = 0.6 per comb.frequenti [cfr. eq.(7.9)EC2]
 k2 = $(e1 + e2)/(2*e1)$ [eq.(7.13)EC2]
 k3 = 3.400 Coeff. in eq.(7.11) come da annessi nazionali
 k4 = 0.425 Coeff. in eq.(7.11) come da annessi nazionali
 Ø Diametro [mm] equivalente delle barre tese comprese nell'area efficace Ac eff [eq.(7.11)EC2]
 Cf Copriferro [mm] netto calcolato con riferimento alla barra più tesa
 e sm - e cm Differenza tra le deformazioni medie di acciaio e calcestruzzo [(7.8)EC2 e (C4.1.7)NTC]
 Tra parentesi: valore minimo = $0.6 S_{max} / E_s$ [(7.9)EC2 e (C4.1.8)NTC]
 sr max Massima distanza tra le fessure [mm]
 wk Apertura fessure in mm calcolata = $sr_{max} * (e_{sm} - e_{cm})$ [(7.8)EC2 e (C4.1.7)NTC]. Valore limite tra parentesi
 Mx fess. Componente momento di prima fessurazione intorno all'asse X [kNm]
 My fess. Componente momento di prima fessurazione intorno all'asse Y [kNm]

Comb.	Ver	e1	e2	k2	Ø	Cf	e sm - e cm	sr max	wk	Mx fess	My fess
1	S	-0.00037	0	0.906	20.0	62	0.00020 (0.00020)	907	0.186 (990.00)	-1040.91	0.00
2	S	-0.00023	0	0.908	20.0	62	0.00013 (0.00013)	909	0.117 (990.00)	-1004.27	0.00

COMBINAZIONI FREQUENTI IN ESERCIZIO - MASSIME TENSIONI NORMALI ED APERTURA FESSURE (NTC/EC2)

N°Comb	Ver	Sc max	Xc max	Yc max	Sf min	Xs min	Ys min	Ac eff.	As eff.
1	S	1.31	50.0	0.0	-55.5	22.5	117.8	1775	15.7
2	S	0.90	50.0	0.0	-40.2	0.0	117.8	1775	15.7

COMBINAZIONI FREQUENTI IN ESERCIZIO - APERTURA FESSURE [§ 7.3.4 EC2]

Comb.	Ver	e1	e2	k2	Ø	Cf	e sm - e cm	sr max	wk	Mx fess	My fess
1	S	-0.00030	0	0.906	20.0	62	0.00017 (0.00017)	907	0.151 (0.20)	-1047.02	0.00
2	S	-0.00022	0	0.907	20.0	62	0.00012 (0.00012)	908	0.109 (0.20)	-1027.44	0.00

COMBINAZIONI QUASI PERMANENTI IN ESERCIZIO - MASSIME TENSIONI NORMALI ED APERTURA FESSURE (NTC/EC2)

N°Comb	Ver	Sc max	Xc max	Yc max	Sf min	Xs min	Ys min	Ac eff.	As eff.
1	S	0.90	-50.0	0.0	-36.2	22.5	117.8	1775	15.7

COMBINAZIONI QUASI PERMANENTI IN ESERCIZIO - APERTURA FESSURE [§ 7.3.4 EC2]

Comb.	Ver	e1	e2	k2	Ø	Cf	e sm - e cm	sr max	wk	Mx fess	My fess
1	S	-0.00020	0	0.905	20.0	62	0.00011 (0.00011)	906	0.098 (0.20)	-1066.58	0.00

GENERAL CONTRACTOR 	ALTA SORVEGLIANZA 			
	Progetto IN17	Lotto 12	Codifica EI2CLVI1806001	A

Sezione O10



Figura 91 – Sezione implementata in RC-SEC

DATI GENERALI SEZIONE GENERICA IN C.A.

NOME FILE SEZIONE: Muro andatore_O10

Descrizione Sezione:	
Metodo di calcolo resistenza:	Resistenze agli Stati Limite Ultimi
Tipologia sezione:	Sezione generica di Trave
Normativa di riferimento:	N.T.C.
Percorso sollecitazione:	A Sforzo Norm. costante
Condizioni Ambientali:	Molto aggressive
Riferimento Sforzi assegnati:	Assi x,y principali d'inerzia
Riferimento alla sismicità:	Zona non sismica

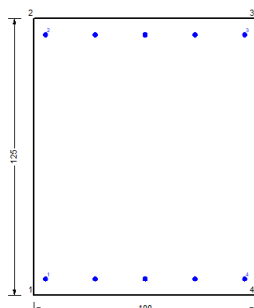
CARATTERISTICHE DI RESISTENZA DEI MATERIALI IMPIEGATI

CALCESTRUZZO -	Classe:	C32/40	
	Resis. compr. di progetto fcd:	18.130	MPa
	Def.unit. max resistenza ec2:	0.0020	
	Def.unit. ultima ecu:	0.0035	
	Diagramma tensione-deformaz.:	Parabola-Rettangolo	
	Modulo Elastico Normale Ec:	33346.0	MPa
	Resis. media a trazione fctm:	3.020	MPa
	Coeff. Omogen. S.L.E.:	15.00	
	Coeff. Omogen. S.L.E.:	15.00	
	Sc limite S.L.E. comb. Frequenti:	176.00	daN/cm ²
	Ap.Fessure limite S.L.E. comb. Frequenti:	0.200	mm
	Sc limite S.L.E. comb. Q.Permanenti:	0.00	Mpa
	Ap.Fess.limite S.L.E. comb. Q.Perm.:	0.200	mm
	ACCIAIO -	Tipo:	B450C
Resist. caratt. snervam. fyk:		450.00	MPa
Resist. caratt. rottura ftk:		450.00	MPa
Resist. snerv. di progetto fyd:		391.30	MPa
Resist. ultima di progetto ftd:		391.30	MPa
Deform. ultima di progetto Epu:		0.068	
Modulo Elastico Ef		2000000	daN/cm ²
Diagramma tensione-deformaz.:		Bilineare finito	
Coeff. Aderenza istantaneo $\beta_1 \beta_2$:		1.00	
Coeff. Aderenza differito $\beta_1 \beta_2$:	0.50		
Sf limite S.L.E. Comb. Rare:	337.50	MPa	

GENERAL CONTRACTOR 		ALTA SORVEGLIANZA 			
		Progetto	Lotto	Codifica	
		IN17	12	EI2CLVI1806001	A

CARATTERISTICHE DOMINIO CONGLOMERATO

Forma del Dominio: Poligonale
 Classe Conglomerato: C32/40

N°vertice:	X [cm]	Y [cm]
1	-50.0	0.0
2	-50.0	125.0
3	50.0	125.0
4	50.0	0.0

DATI BARRE ISOLATE

N°Barra	X [cm]	Y [cm]	DiamØ[mm]
1	-45.0	7.2	20
2	-45.0	117.8	20
3	45.0	117.8	20
4	45.0	7.2	20

DATI GENERAZIONI LINEARI DI BARRE

N°Gen. Numero assegnato alla singola generazione lineare di barre
 N°Barra Ini. Numero della barra iniziale cui si riferisce la generazione
 N°Barra Fin. Numero della barra finale cui si riferisce la generazione
 N°Barre Numero di barre generate equidistanti cui si riferisce la generazione
 Ø Diametro in mm delle barre della generazione

N°Gen.	N°Barra Ini.	N°Barra Fin.	N°Barre	Ø
1	1	4	3	20
2	2	3	3	20

CALCOLO DI RESISTENZA - SFORZI PER OGNI COMBINAZIONE ASSEGNATA

N Sforzo normale [kN] applicato nel Baric. (+ se di compressione)
 Mx Momento flettente [kNm] intorno all'asse x princ. d'inerzia con verso positivo se tale da comprimere il lembo sup. della sez.
 My Momento flettente [kNm] intorno all'asse y princ. d'inerzia con verso positivo se tale da comprimere il lembo destro della sez.
 Vy Componente del Taglio [kN] parallela all'asse princ.d'inerzia y
 Vx Componente del Taglio [kN] parallela all'asse princ.d'inerzia x

N°Comb.	N	Mx	My	Vy	Vx
1	104.40	-66.10	0.00	0.00	0.00
2	104.50	-65.80	0.00	0.00	0.00
3	214.10	-155.00	0.00	0.00	0.00
4	214.20	-154.70	0.00	0.00	0.00
5	89.50	-64.00	0.00	0.00	0.00
6	89.70	-63.10	0.00	0.00	0.00
7	169.30	-131.90	0.00	0.00	0.00
8	169.60	-132.50	0.00	0.00	0.00

<p>GENERAL CONTRACTOR</p> 	<p>ALTA SORVEGLIANZA</p> 								
	<table border="1" style="width: 100%;"> <tr> <td style="width: 25%;">Progetto</td> <td style="width: 25%;">Lotto</td> <td style="width: 25%;">Codifica</td> <td style="width: 25%;"></td> </tr> <tr> <td style="text-align: center;">IN17</td> <td style="text-align: center;">12</td> <td style="text-align: center;">EI2CLVI1806001</td> <td style="text-align: center;">A</td> </tr> </table>	Progetto	Lotto	Codifica		IN17	12	EI2CLVI1806001	A
Progetto	Lotto	Codifica							
IN17	12	EI2CLVI1806001	A						

COMB. RARE (S.L.E.) - SFORZI PER OGNI COMBINAZIONE ASSEGNATA

N Sforzo normale [kN] applicato nel Baricentro (+ se di compressione)
Mx Momento flettente [kNm] intorno all'asse x princ. d'inerzia (tra parentesi Mom.Fessurazione) con verso positivo se tale da comprimere il lembo superiore della sezione
My Momento flettente [kNm] intorno all'asse y princ. d'inerzia (tra parentesi Mom.Fessurazione) con verso positivo se tale da comprimere il lembo destro della sezione

N°Comb.	N	Mx	My
1	119.50	-93.40	0.00
2	64.40	-51.60	0.00

COMB. FREQUENTI (S.L.E.) - SFORZI PER OGNI COMBINAZIONE ASSEGNATA

N Sforzo normale [kN] applicato nel Baricentro (+ se di compressione)
Mx Momento flettente [kNm] intorno all'asse x princ. d'inerzia (tra parentesi Mom.Fessurazione) con verso positivo se tale da comprimere il lembo superiore della sezione
My Momento flettente [kNm] intorno all'asse y princ. d'inerzia (tra parentesi Mom.Fessurazione) con verso positivo se tale da comprimere il lembo destro della sezione

N°Comb.	N	Mx	My
1	96.90	-76.50 (-1183.78)	0.00 (0.00)
2	63.80	-51.50 (-1173.91)	0.00 (0.00)

COMB. QUASI PERMANENTI (S.L.E.) - SFORZI PER OGNI COMBINAZIONE ASSEGNATA

N Sforzo normale [kN] applicato nel Baricentro (+ se di compressione)
Mx Momento flettente [kNm] intorno all'asse x princ. d'inerzia (tra parentesi Mom.Fessurazione) con verso positivo se tale da comprimere il lembo superiore della sezione
My Momento flettente [kNm] intorno all'asse y princ. d'inerzia (tra parentesi Mom.Fessurazione) con verso positivo se tale da comprimere il lembo destro della sezione

N°Comb.	N	Mx	My
1	63.10	-51.50 (-1169.15)	0.00 (0.00)

RISULTATI DEL CALCOLO

Sezione verificata per tutte le combinazioni assegnate

VERIFICHE DI RESISTENZA IN PRESSO-TENSO FLESSIONE ALLO STATO LIMITE ULTIMO

Ver S = combinazione verificata / N = combin. non verificata
N Sforzo normale assegnato [kN] nel baricentro B sezione cls.(positivo se di compressione)
Mx Componente del momento assegnato [kNm] riferito all'asse x princ. d'inerzia
My Componente del momento assegnato [kNm] riferito all'asse y princ. d'inerzia
N Res Sforzo normale resistente [kN] nel baricentro B sezione cls.(positivo se di compress.)
Mx Res Momento flettente resistente [kNm] riferito all'asse x princ. d'inerzia
My Res Momento flettente resistente [kNm] riferito all'asse y princ. d'inerzia
Mis.Sic. Misura sicurezza = rapporto vettoriale tra (N r,Mx Res,My Res) e (N,Mx,My)
Verifica positiva se tale rapporto risulta >=1.000
As Tesa Area armature trave [cm²] in zona tesa.

GENERAL CONTRACTOR



ALTA SORVEGLIANZA



	Progetto	Lotto	Codifica	
	IN17	12	EI2CLVI1806001	A

N°Comb	Ver	N	Mx	My	N Res	Mx Res	My Res	Mis.Sic.	As Tesa
1	S	104.40	-66.10	0.00	104.51	-779.52	0.00	11.79	31.4
2	S	104.50	-65.80	0.00	104.51	-779.52	0.00	11.85	31.4
3	S	214.10	-155.00	0.00	214.03	-840.98	0.00	5.43	15.7
4	S	214.20	-154.70	0.00	214.03	-840.98	0.00	5.44	15.7
5	S	89.50	-64.00	0.00	89.51	-771.10	0.00	12.05	31.4
6	S	89.70	-63.10	0.00	89.51	-771.10	0.00	12.22	31.4
7	S	169.30	-131.90	0.00	169.34	-815.91	0.00	6.19	15.7
8	S	169.60	-132.50	0.00	169.34	-815.91	0.00	6.16	15.7

METODO AGLI STATI LIMITE ULTIMI - DEFORMAZIONI UNITARIE ALLO STATO ULTIMO

ec max	Deform. unit. massima del conglomerato a compressione
x/d	Rapporto di duttilità [§ 4.1.2.1.2.1 NTC] deve essere < 0.45
Xc max	Ascissa in cm della fibra corrisp. a ec max (sistema rif. X,Y,O sez.)
Yc max	Ordinata in cm della fibra corrisp. a ec max (sistema rif. X,Y,O sez.)
es min	Deform. unit. minima nell'acciaio (negativa se di trazione)
Xs min	Ascissa in cm della barra corrisp. a es min (sistema rif. X,Y,O sez.)
Ys min	Ordinata in cm della barra corrisp. a es min (sistema rif. X,Y,O sez.)
es max	Deform. unit. massima nell'acciaio (positiva se di compress.)
Xs max	Ascissa in cm della barra corrisp. a es max (sistema rif. X,Y,O sez.)
Ys max	Ordinata in cm della barra corrisp. a es max (sistema rif. X,Y,O sez.)

N°Comb	ec max	x/d	Xc max	Yc max	es min	Xs min	Ys min	es max	Xs max	Ys max
1	0.00350	0.052	-50.0	0.0	-0.00059	-45.0	7.2	-0.06340	-45.0	117.8
2	0.00350	0.052	-50.0	0.0	-0.00059	-45.0	7.2	-0.06340	-45.0	117.8
3	0.00350	0.055	-50.0	0.0	-0.00039	-45.0	7.2	-0.06016	-45.0	117.8
4	0.00350	0.055	-50.0	0.0	-0.00039	-45.0	7.2	-0.06016	-45.0	117.8
5	0.00350	0.052	-50.0	0.0	-0.00062	-45.0	7.2	-0.06388	-45.0	117.8
6	0.00350	0.052	-50.0	0.0	-0.00062	-45.0	7.2	-0.06388	-45.0	117.8
7	0.00350	0.054	-50.0	0.0	-0.00047	-45.0	7.2	-0.06145	-45.0	117.8
8	0.00350	0.054	-50.0	0.0	-0.00047	-45.0	7.2	-0.06145	-45.0	117.8

POSIZIONE ASSE NEUTRO PER OGNI COMB. DI RESISTENZA

a, b, c	Coeff. a, b, c nell'eq. dell'asse neutro $aX+bY+c=0$ nel rif. X,Y,O gen.
x/d	Rapp. di duttilità (travi e solette)[§ 4.1.2.1.2.1 NTC]: deve essere < 0.45
C.Rid.	Coeff. di riduz. momenti per sola flessione in travi continue

N°Comb	a	b	c	x/d	C.Rid.
1	0.000000000	-0.000567919	0.003500000	0.052	0.700
2	0.000000000	-0.000567919	0.003500000	0.052	0.700
3	0.000000000	-0.000540418	0.003500000	0.055	0.700
4	0.000000000	-0.000540418	0.003500000	0.055	0.700
5	0.000000000	-0.000571988	0.003500000	0.052	0.700
6	0.000000000	-0.000571988	0.003500000	0.052	0.700
7	0.000000000	-0.000551362	0.003500000	0.054	0.700
8	0.000000000	-0.000551362	0.003500000	0.054	0.700

COMBINAZIONI RARE IN ESERCIZIO - MASSIME TENSIONI NORMALI ED APERTURA FESSURE (NTC/EC2)

Ver	S = comb. verificata/ N = comb. non verificata
Sc max	Massima tensione (positiva se di compressione) nel conglomerato [Mpa]
Xc max, Yc max	Ascissa, Ordinata [cm] del punto corrisp. a Sc max (sistema rif. X,Y,O)
Sf min	Minima tensione (negativa se di trazione) nell'acciaio [Mpa]

GENERAL CONTRACTOR 		ALTA SORVEGLIANZA  GRUPPO FERROVIE DELLO STATO ITALIANE			
		Progetto	Lotto	Codifica	
		IN17	12	EI2CLVI1806001	A

Xs min, Ys min Ascissa, Ordinata [cm] della barra corrisp. a Sf min (sistema rif. X,Y,O)
 Ac eff. Area di calcestruzzo [cm²] in zona tesa considerata aderente alle barre
 As eff. Area barre [cm²] in zona tesa considerate efficaci per l'apertura delle fessure

N°Comb	Ver	Sc max	Xc max	Yc max	Sf min	Xs min	Ys min	Ac eff.	As eff.
1	S	0.70	-50.0	0.0	-20.5	22.5	117.8	1775	15.7
2	S	0.39	50.0	0.0	-11.7	22.5	117.8	1775	15.7

COMBINAZIONI RARE IN ESERCIZIO - APERTURA FESSURE [§ 7.3.4 EC2]

Ver. La sezione viene assunta sempre fessurata anche nel caso in cui la trazione minima del calcestruzzo sia inferiore a f_{ctm}
 Esito della verifica
 e1 Massima deformazione di trazione del calcestruzzo, valutata in sezione fessurata
 e2 Minima deformazione di trazione del cls. (in sezione fessurata), valutata nella fibra più interna dell'area Ac eff
 k1 = 0.8 per barre ad aderenza migliorata [eq.(7.11)EC2]
 kt = 0.4 per comb. quasi permanenti / = 0.6 per comb.frequenti [cfr. eq.(7.9)EC2]
 k2 = $(e1 + e2)/(2 * e1)$ [eq.(7.13)EC2]
 k3 = 3.400 Coeff. in eq.(7.11) come da annessi nazionali
 k4 = 0.425 Coeff. in eq.(7.11) come da annessi nazionali
 Ø Diametro [mm] equivalente delle barre tese comprese nell'area efficace Ac eff [eq.(7.11)EC2]
 Cf Copriferro [mm] netto calcolato con riferimento alla barra più tesa
 e sm - e cm Differenza tra le deformazioni medie di acciaio e calcestruzzo [(7.8)EC2 e (C4.1.7)NTC]
 Tra parentesi: valore minimo = $0.6 S_{max} / E_s$ [(7.9)EC2 e (C4.1.8)NTC]
 sr max Massima distanza tra le fessure [mm]
 wk Apertura fessure in mm calcolata = $sr_{max} * (e_{sm} - e_{cm})$ [(7.8)EC2 e (C4.1.7)NTC]. Valore limite tra parentesi
 Mx fess. Componente momento di prima fessurazione intorno all'asse X [kNm]
 My fess. Componente momento di prima fessurazione intorno all'asse Y [kNm]

Comb.	Ver	e1	e2	k2	Ø	Cf	e sm - e cm	sr max	wk	Mx fess	My fess
1	S	-0.00011	0	0.896	20.0	62	0.00006 (0.00006)	899	0.055 (990.00)	-1188.37	0.00
2	S	-0.00006	0	0.897	20.0	62	0.00004 (0.00004)	900	0.032 (990.00)	-1177.17	0.00

COMBINAZIONI FREQUENTI IN ESERCIZIO - MASSIME TENSIONI NORMALI ED APERTURA FESSURE (NTC/EC2)

N°Comb	Ver	Sc max	Xc max	Yc max	Sf min	Xs min	Ys min	Ac eff.	As eff.
1	S	0.57	-50.0	0.0	-17.0	22.5	117.8	1775	15.7
2	S	0.39	-50.0	0.0	-11.8	22.5	117.8	1775	15.7

COMBINAZIONI FREQUENTI IN ESERCIZIO - APERTURA FESSURE [§ 7.3.4 EC2]

Comb.	Ver	e1	e2	k2	Ø	Cf	e sm - e cm	sr max	wk	Mx fess	My fess
1	S	-0.00009	0	0.896	20.0	62	0.00005 (0.00005)	899	0.046 (0.20)	-1183.78	0.00
2	S	-0.00006	0	0.897	20.0	62	0.00004 (0.00004)	900	0.032 (0.20)	-1173.91	0.00

COMBINAZIONI QUASI PERMANENTI IN ESERCIZIO - MASSIME TENSIONI NORMALI ED APERTURA FESSURE (NTC/EC2)

N°Comb	Ver	Sc max	Xc max	Yc max	Sf min	Xs min	Ys min	Ac eff.	As eff.
1	S	0.39	50.0	0.0	-11.9	22.5	117.8	1775	15.7

COMBINAZIONI QUASI PERMANENTI IN ESERCIZIO - APERTURA FESSURE [§ 7.3.4 EC2]

Comb.	Ver	e1	e2	k2	Ø	Cf	e sm - e cm	sr max	wk	Mx fess	My fess
1	S	-0.00007	0	0.897	20.0	62	0.00004 (0.00004)	900	0.032 (0.20)	-1169.15	0.00

GENERAL CONTRACTOR 	ALTA SORVEGLIANZA 			
	Progetto IN17	Lotto 12	Codifica EI2CLVI1806001	A

Sezione O11



Figura 92 – Sezione implementata in RC-SEC

DATI GENERALI SEZIONE GENERICA IN C.A.

NOME FILE SEZIONE: Muro andatore_O11

Descrizione Sezione:	
Metodo di calcolo resistenza:	Resistenze agli Stati Limite Ultimi
Tipologia sezione:	Sezione generica di Trave
Normativa di riferimento:	N.T.C.
Percorso sollecitazione:	A Sforzo Norm. costante
Condizioni Ambientali:	Molto aggressive
Riferimento Sforzi assegnati:	Assi x,y principali d'inerzia
Riferimento alla sismicità:	Zona non sismica

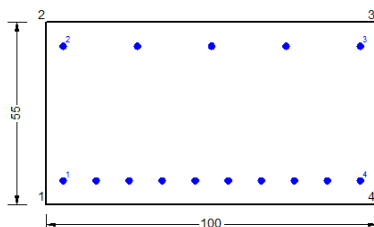
CARATTERISTICHE DI RESISTENZA DEI MATERIALI IMPIEGATI

CALCESTRUZZO -	Classe:	C32/40
	Resis. compr. di progetto fcd:	18.130 MPa
	Def.unit. max resistenza ec2:	0.0020
	Def.unit. ultima ecu:	0.0035
	Diagramma tensione-deformaz.:	Parabola-Rettangolo
	Modulo Elastico Normale Ec:	33346.0 MPa
	Resis. media a trazione fctm:	3.020 MPa
	Coeff. Omogen. S.L.E.:	15.00
	Coeff. Omogen. S.L.E.:	15.00
	Sc limite S.L.E. comb. Frequenti:	176.00 daN/cm ²
	Ap.Fessure limite S.L.E. comb. Frequenti:	0.200 mm
	Sc limite S.L.E. comb. Q.Permanenti:	0.00 Mpa
	Ap.Fess.limite S.L.E. comb. Q.Perm.:	0.200 mm
ACCIAIO -	Tipo:	B450C
	Resist. caratt. snervam. fyk:	450.00 MPa
	Resist. caratt. rottura ftk:	450.00 MPa
	Resist. snerv. di progetto fyd:	391.30 MPa
	Resist. ultima di progetto ftd:	391.30 MPa
	Deform. ultima di progetto Epu:	0.068
	Modulo Elastico Ef	2000000 daN/cm ²
	Diagramma tensione-deformaz.:	Bilineare finito
	Coeff. Aderenza istantaneo $\beta_1 \cdot \beta_2$:	1.00
	Coeff. Aderenza differito $\beta_1 \cdot \beta_2$:	0.50
Sf limite S.L.E. Comb. Rare:	337.50 MPa	

CARATTERISTICHE DOMINIO CONGLOMERATO

Forma del Dominio:	Poligonale
Classe Conglomerato:	C32/40

GENERAL CONTRACTOR 		ALTA SORVEGLIANZA 			
		Progetto	Lotto	Codifica	
		IN17	12	EI2CLVI1806001	A

N°vertice:	X [cm]	Y [cm]
1	-50.0	0.0
2	-50.0	55.0
3	50.0	55.0
4	50.0	0.0

DATI BARRE ISOLATE

N°Barra	X [cm]	Y [cm]	DiamØ[mm]
1	-45.0	7.2	20
2	-45.0	47.8	20
3	45.0	47.8	20
4	45.0	7.2	20

DATI GENERAZIONI LINEARI DI BARRE

N°Gen.	Numero assegnato alla singola generazione lineare di barre			
N°Barra Ini.	Numero della barra iniziale cui si riferisce la generazione			
N°Barra Fin.	Numero della barra finale cui si riferisce la generazione			
N°Barre	Numero di barre generate equidistanti cui si riferisce la generazione			
Ø	Diametro in mm delle barre della generazione			

N°Gen.	N°Barra Ini.	N°Barra Fin.	N°Barre	Ø
1	1	4	8	20
2	2	3	3	20

CALCOLO DI RESISTENZA - SFORZI PER OGNI COMBINAZIONE ASSEGNATA

N	Sforzo normale [kN] applicato nel Baric. (+ se di compressione)
Mx	Momento flettente [kNm] intorno all'asse x princ. d'inerzia con verso positivo se tale da comprimere il lembo sup. della sez.
My	Momento flettente [kNm] intorno all'asse y princ. d'inerzia con verso positivo se tale da comprimere il lembo destro della sez.
Vy	Componente del Taglio [kN] parallela all'asse princ.d'inerzia y
Vx	Componente del Taglio [kN] parallela all'asse princ.d'inerzia x

N°Comb.	N	Mx	My	Vy	Vx
1	-368.50	315.20	0.00	0.00	0.00
2	-369.10	315.00	0.00	0.00	0.00
3	-235.40	449.60	0.00	0.00	0.00
4	-236.00	449.50	0.00	0.00	0.00
5	-158.60	208.90	0.00	0.00	0.00
6	-160.60	208.50	0.00	0.00	0.00
7	-218.30	378.60	0.00	0.00	0.00
8	-219.00	379.80	0.00	0.00	0.00

COMB. RARE (S.L.E.) - SFORZI PER OGNI COMBINAZIONE ASSEGNATA

N	Sforzo normale [kN] applicato nel Baricentro (+ se di compressione)
Mx	Momento flettente [kNm] intorno all'asse x princ. d'inerzia (tra parentesi Mom.Fessurazione) con verso positivo se tale da comprimere il lembo superiore della sezione
My	Momento flettente [kNm] intorno all'asse y princ. d'inerzia (tra parentesi Mom.Fessurazione) con verso positivo se tale da comprimere il lembo destro della sezione

GENERAL CONTRACTOR 		ALTA SORVEGLIANZA 		
		Progetto	Lotto	Codifica
		IN17	12	EI2CLVI1806001
				A

N°Comb.	N	Mx	My
1	-153.00	266.30	0.00
2	-103.30	149.90	0.00

COMB. FREQUENTI (S.L.E.) - SFORZI PER OGNI COMBINAZIONE ASSEGNATA

N Sforzo normale [kN] applicato nel Baricentro (+ se di compressione)
Mx Momento flettente [kNm] intorno all'asse x princ. d'inerzia (tra parentesi Mom.Fessurazione) con verso positivo se tale da comprimere il lembo superiore della sezione
My Momento flettente [kNm] intorno all'asse y princ. d'inerzia (tra parentesi Mom.Fessurazione) con verso positivo se tale da comprimere il lembo destro della sezione

N°Comb.	N	Mx	My
1	-112.00	202.60 (179.88)	0.00 (0.00)
2	-92.20	142.80 (178.41)	0.00 (0.00)

COMB. QUASI PERMANENTI (S.L.E.) - SFORZI PER OGNI COMBINAZIONE ASSEGNATA

N Sforzo normale [kN] applicato nel Baricentro (+ se di compressione)
Mx Momento flettente [kNm] intorno all'asse x princ. d'inerzia (tra parentesi Mom.Fessurazione) con verso positivo se tale da comprimere il lembo superiore della sezione
My Momento flettente [kNm] intorno all'asse y princ. d'inerzia (tra parentesi Mom.Fessurazione) con verso positivo se tale da comprimere il lembo destro della sezione

N°Comb.	N	Mx	My
1	-75.30	132.30 (179.61)	0.00 (0.00)

RISULTATI DEL CALCOLO

Sezione verificata per tutte le combinazioni assegnate

VERIFICHE DI RESISTENZA IN PRESSO-TENSO FLESSIONE ALLO STATO LIMITE ULTIMO

Ver S = combinazione verificata / N = combin. non verificata
N Sforzo normale assegnato [kN] nel baricentro B sezione cls.(positivo se di compressione)
Mx Componente del momento assegnato [kNm] riferito all'asse x princ. d'inerzia
My Componente del momento assegnato [kNm] riferito all'asse y princ. d'inerzia
N Res Sforzo normale resistente [kN] nel baricentro B sezione cls.(positivo se di compress.)
Mx Res Momento flettente resistente [kNm] riferito all'asse x princ. d'inerzia
My Res Momento flettente resistente [kNm] riferito all'asse y princ. d'inerzia
Mis.Sic. Misura sicurezza = rapporto vettoriale tra (N r,Mx Res,My Res) e (N,Mx,My)
Verifica positiva se tale rapporto risulta >=1.000
As Tesa Area armature trave [cm²] in zona tesa.

N°Comb	Ver	N	Mx	My	N Res	Mx Res	My Res	Mis.Sic.	As Tesa
1	S	-368.50	315.20	0.00	-368.44	467.38	0.00	1.52	31.4
2	S	-369.10	315.00	0.00	-369.13	467.23	0.00	1.52	31.4
3	S	-235.40	449.60	0.00	-235.15	495.38	0.00	1.11	31.4
4	S	-236.00	449.50	0.00	-235.90	495.23	0.00	1.11	31.4
5	S	-158.60	208.90	0.00	-158.64	511.40	0.00	2.53	31.4
6	S	-160.60	208.50	0.00	-160.55	511.01	0.00	2.53	31.4
7	S	-218.30	378.60	0.00	-218.36	498.90	0.00	1.33	31.4
8	S	-219.00	379.80	0.00	-218.73	498.82	0.00	1.33	31.4

<p>GENERAL CONTRACTOR</p> 	<p>ALTA SORVEGLIANZA</p> 								
	<table border="1" style="width: 100%;"> <tr> <td style="width: 25%;">Progetto</td> <td style="width: 25%;">Lotto</td> <td style="width: 25%;">Codifica</td> <td style="width: 25%;"></td> </tr> <tr> <td style="text-align: center;">IN17</td> <td style="text-align: center;">12</td> <td style="text-align: center;">EI2CLVI1806001</td> <td style="text-align: center;">A</td> </tr> </table>	Progetto	Lotto	Codifica		IN17	12	EI2CLVI1806001	A
Progetto	Lotto	Codifica							
IN17	12	EI2CLVI1806001	A						

METODO AGLI STATI LIMITE ULTIMI - DEFORMAZIONI UNITARIE ALLO STATO ULTIMO

ec max	Deform. unit. massima del conglomerato a compressione
x/d	Rapporto di duttilità [§ 4.1.2.1.2.1 NTC] deve essere < 0.45
Xc max	Ascissa in cm della fibra corrisp. a ec max (sistema rif. X,Y,O sez.)
Yc max	Ordinata in cm della fibra corrisp. a ec max (sistema rif. X,Y,O sez.)
es min	Deform. unit. minima nell'acciaio (negativa se di trazione)
Xs min	Ascissa in cm della barra corrisp. a es min (sistema rif. X,Y,O sez.)
Ys min	Ordinata in cm della barra corrisp. a es min (sistema rif. X,Y,O sez.)
es max	Deform. unit. massima nell'acciaio (positiva se di compress.)
Xs max	Ascissa in cm della barra corrisp. a es max (sistema rif. X,Y,O sez.)
Ys max	Ordinata in cm della barra corrisp. a es max (sistema rif. X,Y,O sez.)

N°Comb	ec max	x/d	Xc max	Yc max	es min	Xs min	Ys min	es max	Xs max	Ys max
1	0.00350	0.138	50.0	55.0	-0.00033	45.0	47.8	-0.02195	-45.0	7.2
2	0.00350	0.137	50.0	55.0	-0.00033	45.0	47.8	-0.02196	-45.0	7.2
3	0.00350	0.146	50.0	55.0	-0.00010	45.0	47.8	-0.02043	-45.0	7.2
4	0.00350	0.146	50.0	55.0	-0.00011	45.0	47.8	-0.02044	-45.0	7.2
5	0.00350	0.152	50.0	55.0	0.00003	45.0	47.8	-0.01957	-45.0	7.2
6	0.00350	0.152	50.0	55.0	0.00002	45.0	47.8	-0.01959	-45.0	7.2
7	0.00350	0.147	50.0	55.0	-0.00008	45.0	47.8	-0.02024	-45.0	7.2
8	0.00350	0.147	50.0	55.0	-0.00008	45.0	47.8	-0.02025	-45.0	7.2

POSIZIONE ASSE NEUTRO PER OGNI COMB. DI RESISTENZA

a, b, c	Coeff. a, b, c nell'eq. dell'asse neutro $aX+bY+c=0$ nel rif. X,Y,O gen.
x/d	Rapp. di duttilità (travi e solette)[§ 4.1.2.1.2.1 NTC]: deve essere < 0.45
C.Rid.	Coeff. di riduz. momenti per sola flessione in travi continue

N°Comb	a	b	c	x/d	C.Rid.
1	0.000000000	0.000532394	-0.025781678	0.138	0.700
2	0.000000000	0.000532568	-0.025791224	0.137	0.700
3	0.000000000	0.000500635	-0.024034900	0.146	0.700
4	0.000000000	0.000500808	-0.024044446	0.146	0.700
5	0.000000000	0.000482585	-0.023042196	0.152	0.700
6	0.000000000	0.000483019	-0.023066059	0.152	0.700
7	0.000000000	0.000496730	-0.023820133	0.147	0.700
8	0.000000000	0.000496816	-0.023824905	0.147	0.700

COMBINAZIONI RARE IN ESERCIZIO - MASSIME TENSIONI NORMALI ED APERTURA FESSURE (NTC/EC2)

Ver	S = comb. verificata/ N = comb. non verificata
Sc max	Massima tensione (positiva se di compressione) nel conglomerato [Mpa]
Xc max, Yc max	Ascissa, Ordinata [cm] del punto corrisp. a Sc max (sistema rif. X,Y,O)
Sf min	Minima tensione (negativa se di trazione) nell'acciaio [Mpa]
Xs min, Ys min	Ascissa, Ordinata [cm] della barra corrisp. a Sf min (sistema rif. X,Y,O)
Ac eff.	Area di calcestruzzo [cm²] in zona tesa considerata aderente alle barre
As eff.	Area barre [cm²] in zona tesa considerate efficaci per l'apertura delle fessure

N°Comb	Ver	Sc max	Xc max	Yc max	Sf min	Xs min	Ys min	Ac eff.	As eff.
1	S	6.53	-50.0	55.0	-224.4	-45.0	7.2	1350	31.4
2	S	3.65	-50.0	55.0	-129.0	-25.0	7.2	1350	31.4

COMBINAZIONI RARE IN ESERCIZIO - APERTURA FESSURE [§ 7.3.4 EC2]

La sezione viene assunta sempre fessurata anche nel caso in cui la trazione minima del calcestruzzo sia inferiore a f_{ctm}

GENERAL CONTRACTOR



ALTA SORVEGLIANZA



	Progetto	Lotto	Codifica	
	IN17	12	EI2CLVI1806001	A

Ver.	Esito della verifica
e1	Massima deformazione di trazione del calcestruzzo, valutata in sezione fessurata
e2	Minima deformazione di trazione del cls. (in sezione fessurata), valutata nella fibra più interna dell'area Ac eff
k1	= 0.8 per barre ad aderenza migliorata [eq.(7.11)EC2]
kt	= 0.4 per comb. quasi permanenti / = 0.6 per comb.frequenti [cfr. eq.(7.9)EC2]
k2	= (e1 + e2)/(2*e1) [eq.(7.13)EC2]
k3	= 3.400 Coeff. in eq.(7.11) come da annessi nazionali
k4	= 0.425 Coeff. in eq.(7.11) come da annessi nazionali
Ø	Diametro [mm] equivalente delle barre tese comprese nell'area efficace Ac eff [eq.(7.11)EC2]
Cf	Copriferro [mm] netto calcolato con riferimento alla barra più tesa
e sm - e cm	Differenza tra le deformazioni medie di acciaio e calcestruzzo [(7.8)EC2 e (C4.1.7)NTC] Tra parentesi: valore minimo = 0.6 Smax / Es [(7.9)EC2 e (C4.1.8)NTC]
sr max	Massima distanza tra le fessure [mm]
wk	Apertura fessure in mm calcolata = sr max*(e_sm - e_cm) [(7.8)EC2 e (C4.1.7)NTC]. Valore limite tra parentesi
Mx fess.	Componente momento di prima fessurazione intorno all'asse X [kNm]
My fess.	Componente momento di prima fessurazione intorno all'asse Y [kNm]

Comb.	Ver	e1	e2	k2	Ø	Cf	e sm - e cm	sr max	wk	Mx fess	My fess
1	S	-0.00136	0	0.836	20.0	40	0.00068 (0.00067)	380 0.258 (990.00)		179.53	0.00
2	S	-0.00078	0	0.837	20.0	62	0.00039 (0.00039)	456 0.176 (990.00)		177.73	0.00

COMBINAZIONI FREQUENTI IN ESERCIZIO - MASSIME TENSIONI NORMALI ED APERTURA FESSURE (NTC/EC2)

N°Comb	Ver	Sc max	Xc max	Yc max	Sf min	Xs min	Ys min	Ac eff.	As eff.
1	S	4.98	-50.0	55.0	-170.0	-45.0	7.2	1350	31.4
2	S	3.48	-50.0	55.0	-121.9	-15.0	7.2	1350	31.4

COMBINAZIONI FREQUENTI IN ESERCIZIO - APERTURA FESSURE [§ 7.3.4 EC2]

Comb.	Ver	e1	e2	k2	Ø	Cf	e sm - e cm	sr max	wk	Mx fess	My fess
1	S	-0.00103	0	0.836	20.0	40	0.00051 (0.00051)	380 0.194 (0.20)		179.88	0.00
2	S	-0.00074	0	0.837	20.0	62	0.00037 (0.00037)	455 0.167 (0.20)		178.41	0.00

COMBINAZIONI QUASI PERMANENTI IN ESERCIZIO - MASSIME TENSIONI NORMALI ED APERTURA FESSURE (NTC/EC2)

N°Comb	Ver	Sc max	Xc max	Yc max	Sf min	Xs min	Ys min	Ac eff.	As eff.
1	S	3.25	-50.0	55.0	-111.4	-25.0	7.2	1350	31.4

COMBINAZIONI QUASI PERMANENTI IN ESERCIZIO - APERTURA FESSURE [§ 7.3.4 EC2]

Comb.	Ver	e1	e2	k2	Ø	Cf	e sm - e cm	sr max	wk	Mx fess	My fess
1	S	-0.00068	0	0.836	20.0	62	0.00033 (0.00033)	455 0.152 (0.20)		179.61	0.00

GENERAL CONTRACTOR 	ALTA SORVEGLIANZA 			
	Progetto IN17	Lotto 12	Codifica EI2CLVI1806001	A

Sezione O12



Figura 93 – Sezione implementata in RC-SEC

DATI GENERALI SEZIONE GENERICA IN C.A.

NOME FILE SEZIONE: Muro andatore_O12

Descrizione Sezione:	
Metodo di calcolo resistenza:	Resistenze agli Stati Limite Ultimi
Tipologia sezione:	Sezione generica di Trave
Normativa di riferimento:	N.T.C.
Percorso sollecitazione:	A Sforzo Norm. costante
Condizioni Ambientali:	Molto aggressive
Riferimento Sforzi assegnati:	Assi x,y principali d'inerzia
Riferimento alla sismicità:	Zona non sismica

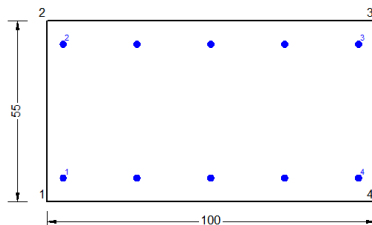
CARATTERISTICHE DI RESISTENZA DEI MATERIALI IMPIEGATI

CALCESTRUZZO -	Classe:	C32/40
	Resis. compr. di progetto fcd:	18.130 MPa
	Def.unit. max resistenza ec2:	0.0020
	Def.unit. ultima ecu:	0.0035
	Diagramma tensione-deformaz.:	Parabola-Rettangolo
	Modulo Elastico Normale Ec:	33346.0 MPa
	Resis. media a trazione fctm:	3.020 MPa
	Coeff. Omogen. S.L.E.:	15.00
	Coeff. Omogen. S.L.E.:	15.00
	Sc limite S.L.E. comb. Frequenti:	176.00 daN/cm ²
	Ap.Fessure limite S.L.E. comb. Frequenti:	0.200 mm
	Sc limite S.L.E. comb. Q.Permanenti:	0.00 Mpa
	Ap.Fess.limite S.L.E. comb. Q.Perm.:	0.200 mm
ACCIAIO -	Tipo:	B450C
	Resist. caratt. snervam. fyk:	450.00 MPa
	Resist. caratt. rottura ftk:	450.00 MPa
	Resist. snerv. di progetto fyd:	391.30 MPa
	Resist. ultima di progetto ftd:	391.30 MPa
	Deform. ultima di progetto Epu:	0.068
	Modulo Elastico Ef	2000000 daN/cm ²
	Diagramma tensione-deformaz.:	Bilineare finito
	Coeff. Aderenza istantaneo $\beta_1 \cdot \beta_2$:	1.00
Coeff. Aderenza differito $\beta_1 \cdot \beta_2$:	0.50	
Sf limite S.L.E. Comb. Rare:	337.50 MPa	

CARATTERISTICHE DOMINIO CONGLOMERATO

Forma del Dominio:	Poligonale
Classe Conglomerato:	C32/40

GENERAL CONTRACTOR



ALTA SORVEGLIANZA



Progetto

Lotto

Codifica

IN17

12

EI2CLVI1806001

A

N°vertice:	X [cm]	Y [cm]
1	-50.0	0.0
2	-50.0	55.0
3	50.0	55.0
4	50.0	0.0

DATI BARRE ISOLATE

N°Barra	X [cm]	Y [cm]	DiamØ[mm]
1	-45.0	7.2	20
2	-45.0	47.8	20
3	45.0	47.8	20
4	45.0	7.2	20

DATI GENERAZIONI LINEARI DI BARRE

N°Gen. Numero assegnato alla singola generazione lineare di barre
 N°Barra Ini. Numero della barra iniziale cui si riferisce la generazione
 N°Barra Fin. Numero della barra finale cui si riferisce la generazione
 N°Barre Numero di barre generate equidistanti cui si riferisce la generazione
 Ø Diametro in mm delle barre della generazione

N°Gen.	N°Barra Ini.	N°Barra Fin.	N°Barre	Ø
1	1	4	3	20
2	2	3	3	20

CALCOLO DI RESISTENZA - SFORZI PER OGNI COMBINAZIONE ASSEGNATA

N Sforzo normale [kN] applicato nel Baric. (+ se di compressione)
 Mx Momento flettente [kNm] intorno all'asse x princ. d'inerzia
 con verso positivo se tale da comprimere il lembo sup. della sez.
 My Momento flettente [kNm] intorno all'asse y princ. d'inerzia
 con verso positivo se tale da comprimere il lembo destro della sez.
 Vy Componente del Taglio [kN] parallela all'asse princ.d'inerzia y
 Vx Componente del Taglio [kN] parallela all'asse princ.d'inerzia x

N°Comb.	N	Mx	My	Vy	Vx
1	-239.90	6.40	0.00	0.00	0.00
2	-241.70	6.20	0.00	0.00	0.00
3	-175.00	-49.80	0.00	0.00	0.00
4	-176.90	-50.00	0.00	0.00	0.00
5	-114.20	-12.30	0.00	0.00	0.00
6	-120.30	-12.70	0.00	0.00	0.00
7	-176.50	-27.40	0.00	0.00	0.00
8	-180.50	-27.30	0.00	0.00	0.00

COMB. RARE (S.L.E.) - SFORZI PER OGNI COMBINAZIONE ASSEGNATA

N Sforzo normale [kN] applicato nel Baricentro (+ se di compressione)
 Mx Momento flettente [kNm] intorno all'asse x princ. d'inerzia (tra parentesi Mom.Fessurazione)
 con verso positivo se tale da comprimere il lembo superiore della sezione
 My Momento flettente [kNm] intorno all'asse y princ. d'inerzia (tra parentesi Mom.Fessurazione)
 con verso positivo se tale da comprimere il lembo destro della sezione

GENERAL CONTRACTOR 		ALTA SORVEGLIANZA 			
		Progetto	Lotto	Codifica	
		IN17	12	EI2CLVI1806001	A

N°Comb.	N	Mx	My
1	-123.10	-19.30	0.00
2	-108.50	-5.10	0.00

COMB. FREQUENTI (S.L.E.) - SFORZI PER OGNI COMBINAZIONE ASSEGNATA

N Sforzo normale [kN] applicato nel Baricentro (+ se di compressione)
Mx Momento flettente [kNm] intorno all'asse x princ. d'inerzia (tra parentesi Mom.Fessurazione) con verso positivo se tale da comprimere il lembo superiore della sezione
My Momento flettente [kNm] intorno all'asse y princ. d'inerzia (tra parentesi Mom.Fessurazione) con verso positivo se tale da comprimere il lembo destro della sezione

N°Comb.	N	Mx	My
1	-97.10	-15.70 (-108.81)	0.00 (0.00)
2	-88.30	-7.20 (-79.61)	0.00 (0.00)

COMB. QUASI PERMANENTI (S.L.E.) - SFORZI PER OGNI COMBINAZIONE ASSEGNATA

N Sforzo normale [kN] applicato nel Baricentro (+ se di compressione)
Mx Momento flettente [kNm] intorno all'asse x princ. d'inerzia (tra parentesi Mom.Fessurazione) con verso positivo se tale da comprimere il lembo superiore della sezione
My Momento flettente [kNm] intorno all'asse y princ. d'inerzia (tra parentesi Mom.Fessurazione) con verso positivo se tale da comprimere il lembo destro della sezione

N°Comb.	N	Mx	My
1	-55.80	-10.20 (-113.71)	0.00 (0.00)

RISULTATI DEL CALCOLO

Sezione verificata per tutte le combinazioni assegnate

VERIFICHE DI RESISTENZA IN PRESSO-TENSO FLESSIONE ALLO STATO LIMITE ULTIMO

Ver S = combinazione verificata / N = combin. non verificata
N Sforzo normale assegnato [kN] nel baricentro B sezione cls.(positivo se di compressione)
Mx Componente del momento assegnato [kNm] riferito all'asse x princ. d'inerzia
My Componente del momento assegnato [kNm] riferito all'asse y princ. d'inerzia
N Res Sforzo normale resistente [kN] nel baricentro B sezione cls.(positivo se di compress.)
Mx Res Momento flettente resistente [kNm] riferito all'asse x princ. d'inerzia
My Res Momento flettente resistente [kNm] riferito all'asse y princ. d'inerzia
Mis.Sic. Misura sicurezza = rapporto vettoriale tra (N r,Mx Res,My Res) e (N,Mx,My)
Verifica positiva se tale rapporto risulta ≥ 1.000
As Tesa Area armature trave [cm²] in zona tesa.

N°Comb	Ver	N	Mx	My	N Res	Mx Res	My Res	Mis.Sic.	As Tesa
1	S	-239.90	6.40	0.00	-240.03	239.56	0.00	37.43	31.4
2	S	-241.70	6.20	0.00	-241.93	239.15	0.00	38.57	31.4
3	S	-175.00	-49.80	0.00	-174.99	-253.40	0.00	5.09	31.4
4	S	-176.90	-50.00	0.00	-176.85	-253.01	0.00	5.06	31.4
5	S	-114.20	-12.30	0.00	-114.46	-266.26	0.00	21.65	31.4
6	S	-120.30	-12.70	0.00	-120.51	-264.98	0.00	20.86	31.4
7	S	-176.50	-27.40	0.00	-176.23	-253.14	0.00	9.24	31.4
8	S	-180.50	-27.30	0.00	-180.56	-252.22	0.00	9.24	31.4

GENERAL CONTRACTOR 	ALTA SORVEGLIANZA 								
	<table border="1" style="width: 100%; border-collapse: collapse;"> <tr> <td style="width: 25%;">Progetto</td> <td style="width: 25%;">Lotto</td> <td style="width: 25%;">Codifica</td> <td style="width: 25%;"></td> </tr> <tr> <td style="text-align: center;">IN17</td> <td style="text-align: center;">12</td> <td style="text-align: center;">EI2CLVI1806001</td> <td style="text-align: center;">A</td> </tr> </table>	Progetto	Lotto	Codifica		IN17	12	EI2CLVI1806001	A
Progetto	Lotto	Codifica							
IN17	12	EI2CLVI1806001	A						

METODO AGLI STATI LIMITE ULTIMI - DEFORMAZIONI UNITARIE ALLO STATO ULTIMO

ec max	Deform. unit. massima del conglomerato a compressione
x/d	Rapporto di duttilità [§ 4.1.2.1.2.1 NTC] deve essere < 0.45
Xc max	Ascissa in cm della fibra corrisp. a ec max (sistema rif. X,Y,O sez.)
Yc max	Ordinata in cm della fibra corrisp. a ec max (sistema rif. X,Y,O sez.)
es min	Deform. unit. minima nell'acciaio (negativa se di trazione)
Xs min	Ascissa in cm della barra corrisp. a es min (sistema rif. X,Y,O sez.)
Ys min	Ordinata in cm della barra corrisp. a es min (sistema rif. X,Y,O sez.)
es max	Deform. unit. massima nell'acciaio (positiva se di compress.)
Xs max	Ascissa in cm della barra corrisp. a es max (sistema rif. X,Y,O sez.)
Ys max	Ordinata in cm della barra corrisp. a es max (sistema rif. X,Y,O sez.)

N°Comb	ec max	x/d	Xc max	Yc max	es min	Xs min	Ys min	es max	Xs max	Ys max
1	0.00350	0.111	50.0	55.0	-0.00127	45.0	47.8	-0.02817	-45.0	7.2
2	0.00350	0.110	50.0	55.0	-0.00127	45.0	47.8	-0.02820	-45.0	7.2
3	0.00350	0.114	-50.0	0.0	-0.00114	-45.0	7.2	-0.02731	45.0	47.8
4	0.00350	0.114	-50.0	0.0	-0.00114	-45.0	7.2	-0.02733	45.0	47.8
5	0.00350	0.117	-50.0	0.0	-0.00102	-45.0	7.2	-0.02649	45.0	47.8
6	0.00350	0.116	-50.0	0.0	-0.00103	-45.0	7.2	-0.02657	45.0	47.8
7	0.00350	0.114	-50.0	0.0	-0.00114	-45.0	7.2	-0.02732	45.0	47.8
8	0.00350	0.113	-50.0	0.0	-0.00115	-45.0	7.2	-0.02738	45.0	47.8

POSIZIONE ASSE NEUTRO PER OGNI COMB. DI RESISTENZA

a, b, c	Coeff. a, b, c nell'eq. dell'asse neutro $aX+bY+c=0$ nel rif. X,Y,O gen.
x/d	Rapp. di duttilità (travi e solette)[§ 4.1.2.1.2.1 NTC]: deve essere < 0.45
C.Rid.	Coeff. di riduz. momenti per sola flessione in travi continue

N°Comb	a	b	c	x/d	C.Rid.
1	0.000000000	0.000662556	-0.032940604	0.111	0.700
2	0.000000000	0.000663077	-0.032969240	0.110	0.700
3	0.000000000	-0.000644507	0.003500000	0.114	0.700
4	0.000000000	-0.000645028	0.003500000	0.114	0.700
5	0.000000000	-0.000627326	0.003500000	0.117	0.700
6	0.000000000	-0.000629061	0.003500000	0.116	0.700
7	0.000000000	-0.000644854	0.003500000	0.114	0.700
8	0.000000000	-0.000646069	0.003500000	0.113	0.700

COMBINAZIONI RARE IN ESERCIZIO - MASSIME TENSIONI NORMALI ED APERTURA FESSURE (NTC/EC2)

Ver	S = comb. verificata/ N = comb. non verificata
Sc max	Massima tensione (positiva se di compressione) nel conglomerato [Mpa]
Xc max, Yc max	Ascissa, Ordinata [cm] del punto corrisp. a Sc max (sistema rif. X,Y,O)
Sf min	Minima tensione (negativa se di trazione) nell'acciaio [Mpa]
Xs min, Ys min	Ascissa, Ordinata [cm] della barra corrisp. a Sf min (sistema rif. X,Y,O)
Ac eff.	Area di calcestruzzo [cm²] in zona tesa considerata aderente alle barre
As eff.	Area barre [cm²] in zona tesa considerate efficaci per l'apertura delle fessure

N°Comb	Ver	Sc max	Xc max	Yc max	Sf min	Xs min	Ys min	Ac eff.	As eff.
1	S	0.09	50.0	0.0	-69.4	-45.0	47.8	1775	15.7
2	S	0.00	50.0	0.0	-42.5	22.5	47.8	3911	31.4

COMBINAZIONI RARE IN ESERCIZIO - APERTURA FESSURE [§ 7.3.4 EC2]

La sezione viene assunta sempre fessurata anche nel caso in cui la trazione minima del calcestruzzo sia inferiore a f_{ctm}

GENERAL CONTRACTOR 		ALTA SORVEGLIANZA 			
		Progetto	Lotto	Codifica	
		IN17	12	EI2CLVI1806001	A

Ver.	Esito della verifica
e1	Massima deformazione di trazione del calcestruzzo, valutata in sezione fessurata
e2	Minima deformazione di trazione del cls. (in sezione fessurata), valutata nella fibra più interna dell'area Ac eff
k1	= 0.8 per barre ad aderenza migliorata [eq.(7.11)EC2]
kt	= 0.4 per comb. quasi permanenti / = 0.6 per comb.frequenti [cfr. eq.(7.9)EC2]
k2	= (e1 + e2)/(2*e1) [eq.(7.13)EC2]
k3	= 3.400 Coeff. in eq.(7.11) come da annessi nazionali
k4	= 0.425 Coeff. in eq.(7.11) come da annessi nazionali
Ø	Diametro [mm] equivalente delle barre tese comprese nell'area efficace Ac eff [eq.(7.11)EC2]
Cf	Copriferro [mm] netto calcolato con riferimento alla barra più tesa
e sm - e cm	Differenza tra le deformazioni medie di acciaio e calcestruzzo [(7.8)EC2 e (C4.1.7)NTC] Tra parentesi: valore minimo = 0.6 Smax / Es [(7.9)EC2 e (C4.1.8)NTC]
sr max	Massima distanza tra le fessure [mm]
wk	Apertura fessure in mm calcolata = sr max*(e_sm - e_cm) [(7.8)EC2 e (C4.1.7)NTC]. Valore limite tra parentesi
Mx fess.	Componente momento di prima fessurazione intorno all'asse X [kNm]
My fess.	Componente momento di prima fessurazione intorno all'asse Y [kNm]

Comb.	Ver	e1	e2	k2	Ø	Cf	e sm - e cm	sr max	wk	Mx fess	My fess
1	S	-0.00040	0	0.836	20.0	40	0.00021 (0.00021)	778 0.162 (990.00)		-107.55	0.00
2	S	-0.00023	-0.00012	0.761	20.0	62	0.00013 (0.00013)	855 0.109 (990.00)		-56.95	0.00

COMBINAZIONI FREQUENTI IN ESERCIZIO - MASSIME TENSIONI NORMALI ED APERTURA FESSURE (NTC/EC2)

N°Comb	Ver	Sc max	Xc max	Yc max	Sf min	Xs min	Ys min	Ac eff.	As eff.
1	S	0.11	50.0	0.0	-55.4	-22.5	47.8	1775	15.7
2	S	0.00	50.0	0.0	-39.4	-45.0	47.8	3911	31.4

COMBINAZIONI FREQUENTI IN ESERCIZIO - APERTURA FESSURE [§ 7.3.4 EC2]

Comb.	Ver	e1	e2	k2	Ø	Cf	e sm - e cm	sr max	wk	Mx fess	My fess
1	S	-0.00032	0	0.834	20.0	62	0.00017 (0.00017)	852 0.142 (0.20)		-108.81	0.00
2	S	-0.00022	-0.00006	0.648	20.0	40	0.00012 (0.00012)	684 0.081 (0.20)		-79.61	0.00

COMBINAZIONI QUASI PERMANENTI IN ESERCIZIO - MASSIME TENSIONI NORMALI ED APERTURA FESSURE (NTC/EC2)

N°Comb	Ver	Sc max	Xc max	Yc max	Sf min	Xs min	Ys min	Ac eff.	As eff.
1	S	0.14	50.0	0.0	-33.6	-45.0	47.8	1734	15.7

COMBINAZIONI QUASI PERMANENTI IN ESERCIZIO - APERTURA FESSURE [§ 7.3.4 EC2]

Comb.	Ver	e1	e2	k2	Ø	Cf	e sm - e cm	sr max	wk	Mx fess	My fess
1	S	-0.00019	0	0.835	20.0	40	0.00010 (0.00010)	763 0.077 (0.20)		-113.71	0.00

GENERAL CONTRACTOR 	ALTA SORVEGLIANZA 			
	Progetto IN17	Lotto 12	Codifica EI2CLVI1806001	A

Sezione O13



Figura 94 – Sezione implementata in RC-SEC

DATI GENERALI SEZIONE GENERICA IN C.A.

NOME FILE SEZIONE: Muro andatore_O13

Descrizione Sezione:	
Metodo di calcolo resistenza:	Resistenze agli Stati Limite Ultimi
Tipologia sezione:	Sezione generica di Trave
Normativa di riferimento:	N.T.C.
Percorso sollecitazione:	A Sforzo Norm. costante
Condizioni Ambientali:	Molto aggressive
Riferimento Sforzi assegnati:	Assi x,y principali d'inerzia
Riferimento alla sismicità:	Zona non sismica

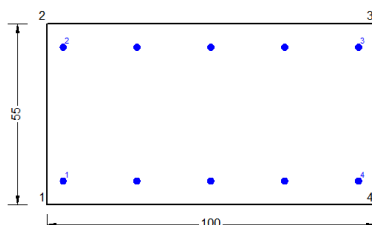
CARATTERISTICHE DI RESISTENZA DEI MATERIALI IMPIEGATI

CALCESTRUZZO -	Classe:	C32/40
	Resis. compr. di progetto fcd:	18.130 MPa
	Def.unit. max resistenza ec2:	0.0020
	Def.unit. ultima ecu:	0.0035
	Diagramma tensione-deformaz.:	Parabola-Rettangolo
	Modulo Elastico Normale Ec:	33346.0 MPa
	Resis. media a trazione fctm:	3.020 MPa
	Coeff. Omogen. S.L.E.:	15.00
	Coeff. Omogen. S.L.E.:	15.00
	Sc limite S.L.E. comb. Frequenti:	176.00 daN/cm ²
	Ap.Fessure limite S.L.E. comb. Frequenti:	0.200 mm
	Sc limite S.L.E. comb. Q.Permanenti:	0.00 Mpa
	Ap.Fess.limite S.L.E. comb. Q.Perm.:	0.200 mm
	ACCIAIO -	Tipo:
Resist. caratt. snervam. fyk:		450.00 MPa
Resist. caratt. rottura ftk:		450.00 MPa
Resist. snerv. di progetto fyd:		391.30 MPa
Resist. ultima di progetto ftd:		391.30 MPa
Deform. ultima di progetto Epu:		0.068
Modulo Elastico Ef		2000000 daN/cm ²
Diagramma tensione-deformaz.:		Bilineare finito
Coeff. Aderenza istantaneo $\beta_1 \cdot \beta_2$:		1.00
Coeff. Aderenza differito $\beta_1 \cdot \beta_2$:		0.50
Sf limite S.L.E. Comb. Rare:	337.50 MPa	

CARATTERISTICHE DOMINIO CONGLOMERATO

Forma del Dominio:	Poligonale
Classe Conglomerato:	C32/40

GENERAL CONTRACTOR



ALTA SORVEGLIANZA



Progetto

Lotto

Codifica

IN17

12

EI2CLVI1806001

A

N°vertice:	X [cm]	Y [cm]
1	-50.0	0.0
2	-50.0	55.0
3	50.0	55.0
4	50.0	0.0

DATI BARRE ISOLATE

N°Barra	X [cm]	Y [cm]	DiamØ[mm]
1	-45.0	7.2	20
2	-45.0	47.8	20
3	45.0	47.8	20
4	45.0	7.2	20

DATI GENERAZIONI LINEARI DI BARRE

N°Gen. Numero assegnato alla singola generazione lineare di barre
 N°Barra Ini. Numero della barra iniziale cui si riferisce la generazione
 N°Barra Fin. Numero della barra finale cui si riferisce la generazione
 N°Barre Numero di barre generate equidistanti cui si riferisce la generazione
 Ø Diametro in mm delle barre della generazione

N°Gen.	N°Barra Ini.	N°Barra Fin.	N°Barre	Ø
1	1	4	3	20
2	2	3	3	20

CALCOLO DI RESISTENZA - SFORZI PER OGNI COMBINAZIONE ASSEGNATA

N Sforzo normale [kN] applicato nel Baric. (+ se di compressione)
 Mx Momento flettente [kNm] intorno all'asse x princ. d'inerzia con verso positivo se tale da comprimere il lembo sup. della sez.
 My Momento flettente [kNm] intorno all'asse y princ. d'inerzia con verso positivo se tale da comprimere il lembo destro della sez.
 Vy Componente del Taglio [kN] parallela all'asse princ.d'inerzia y
 Vx Componente del Taglio [kN] parallela all'asse princ.d'inerzia x

N°Comb.	N	Mx	My	Vy	Vx
1	-85.90	-27.60	0.00	0.00	0.00
2	-87.10	-27.60	0.00	0.00	0.00
3	-27.70	-83.70	0.00	0.00	0.00
4	-28.90	-83.70	0.00	0.00	0.00
5	-30.80	-31.90	0.00	0.00	0.00
6	-34.90	-31.80	0.00	0.00	0.00
7	-40.80	-66.10	0.00	0.00	0.00
8	-44.50	-66.30	0.00	0.00	0.00

COMB. RARE (S.L.E.) - SFORZI PER OGNI COMBINAZIONE ASSEGNATA

N Sforzo normale [kN] applicato nel Baricentro (+ se di compressione)
 Mx Momento flettente [kNm] intorno all'asse x princ. d'inerzia (tra parentesi Mom.Fessurazione) con verso positivo se tale da comprimere il lembo superiore della sezione
 My Momento flettente [kNm] intorno all'asse y princ. d'inerzia (tra parentesi Mom.Fessurazione) con verso positivo se tale da comprimere il lembo destro della sezione

<p>GENERAL CONTRACTOR</p> 	<p>ALTA SORVEGLIANZA</p> 						
	<table border="1" style="width: 100%;"> <tr> <td style="width: 25%;">Progetto</td> <td style="width: 25%;">Lotto</td> <td style="width: 50%;">Codifica</td> </tr> <tr> <td style="text-align: center;">IN17</td> <td style="text-align: center;">12</td> <td style="text-align: center;">EI2CLVI1806001</td> </tr> </table>	Progetto	Lotto	Codifica	IN17	12	EI2CLVI1806001
Progetto	Lotto	Codifica					
IN17	12	EI2CLVI1806001					

N°Comb.	N	Mx	My
1	-27.50	-46.60	0.00
2	-42.60	-23.40	0.00

COMB. FREQUENTI (S.L.E.) - SFORZI PER OGNI COMBINAZIONE ASSEGNATA

N Sforzo normale [kN] applicato nel Baricentro (+ se di compressione)
Mx Momento flettente [kNm] intorno all'asse x princ. d'inerzia (tra parentesi Mom.Fessurazione) con verso positivo se tale da comprimere il lembo superiore della sezione
My Momento flettente [kNm] intorno all'asse y princ. d'inerzia (tra parentesi Mom.Fessurazione) con verso positivo se tale da comprimere il lembo destro della sezione

N°Comb.	N	Mx	My
1	-20.00	-38.00 (-165.21)	0.00 (0.00)
2	-29.00	-24.10 (-155.57)	0.00 (0.00)

COMB. QUASI PERMANENTI (S.L.E.) - SFORZI PER OGNI COMBINAZIONE ASSEGNATA

N Sforzo normale [kN] applicato nel Baricentro (+ se di compressione)
Mx Momento flettente [kNm] intorno all'asse x princ. d'inerzia (tra parentesi Mom.Fessurazione) con verso positivo se tale da comprimere il lembo superiore della sezione
My Momento flettente [kNm] intorno all'asse y princ. d'inerzia (tra parentesi Mom.Fessurazione) con verso positivo se tale da comprimere il lembo destro della sezione

N°Comb.	N	Mx	My
1	-6.70	-25.10 (-169.24)	0.00 (0.00)

RISULTATI DEL CALCOLO

Sezione verificata per tutte le combinazioni assegnate

VERIFICHE DI RESISTENZA IN PRESSO-TENSO FLESSIONE ALLO STATO LIMITE ULTIMO

Ver S = combinazione verificata / N = combin. non verificata
N Sforzo normale assegnato [kN] nel baricentro B sezione cls.(positivo se di compressione)
Mx Componente del momento assegnato [kNm] riferito all'asse x princ. d'inerzia
My Componente del momento assegnato [kNm] riferito all'asse y princ. d'inerzia
N Res Sforzo normale resistente [kN] nel baricentro B sezione cls.(positivo se di compress.)
Mx Res Momento flettente resistente [kNm] riferito all'asse x princ. d'inerzia
My Res Momento flettente resistente [kNm] riferito all'asse y princ. d'inerzia
Mis.Sic. Misura sicurezza = rapporto vettoriale tra (N r,Mx Res,My Res) e (N,Mx,My)
Verifica positiva se tale rapporto risulta >=1.000
As Tesa Area armature trave [cm²] in zona tesa.

N°Comb	Ver	N	Mx	My	N Res	Mx Res	My Res	Mis.Sic.	As Tesa
1	S	-85.90	-27.60	0.00	-86.19	-272.26	0.00	9.86	31.4
2	S	-87.10	-27.60	0.00	-87.39	-272.00	0.00	9.86	31.4
3	S	-27.70	-83.70	0.00	-27.54	-284.70	0.00	3.40	31.4
4	S	-28.90	-83.70	0.00	-28.89	-284.41	0.00	3.40	31.4
5	S	-30.80	-31.90	0.00	-30.91	-283.98	0.00	8.90	31.4
6	S	-34.90	-31.80	0.00	-34.97	-283.12	0.00	8.90	31.4
7	S	-40.80	-66.10	0.00	-41.06	-281.82	0.00	4.26	31.4
8	S	-44.50	-66.30	0.00	-44.45	-281.10	0.00	4.24	31.4

GENERAL CONTRACTOR 		ALTA SORVEGLIANZA 		
	Progetto	Lotto	Codifica	
	IN17	12	EI2CLVI1806001	A

METODO AGLI STATI LIMITE ULTIMI - DEFORMAZIONI UNITARIE ALLO STATO ULTIMO

ec max	Deform. unit. massima del conglomerato a compressione
x/d	Rapporto di duttilità [§ 4.1.2.1.2.1 NTC] deve essere < 0.45
Xc max	Ascissa in cm della fibra corrisp. a ec max (sistema rif. X,Y,O sez.)
Yc max	Ordinata in cm della fibra corrisp. a ec max (sistema rif. X,Y,O sez.)
es min	Deform. unit. minima nell'acciaio (negativa se di trazione)
Xs min	Ascissa in cm della barra corrisp. a es min (sistema rif. X,Y,O sez.)
Ys min	Ordinata in cm della barra corrisp. a es min (sistema rif. X,Y,O sez.)
es max	Deform. unit. massima nell'acciaio (positiva se di compress.)
Xs max	Ascissa in cm della barra corrisp. a es max (sistema rif. X,Y,O sez.)
Ys max	Ordinata in cm della barra corrisp. a es max (sistema rif. X,Y,O sez.)

N°Comb	ec max	x/d	Xc max	Yc max	es min	Xs min	Ys min	es max	Xs max	Ys max
1	0.00350	0.118	-50.0	0.0	-0.00096	-45.0	7.2	-0.02610	45.0	47.8
2	0.00350	0.118	-50.0	0.0	-0.00096	-45.0	7.2	-0.02611	45.0	47.8
3	0.00350	0.121	-50.0	0.0	-0.00084	-45.0	7.2	-0.02532	45.0	47.8
4	0.00350	0.121	-50.0	0.0	-0.00084	-45.0	7.2	-0.02533	45.0	47.8
5	0.00350	0.121	-50.0	0.0	-0.00085	-45.0	7.2	-0.02536	45.0	47.8
6	0.00350	0.121	-50.0	0.0	-0.00085	-45.0	7.2	-0.02541	45.0	47.8
7	0.00350	0.121	-50.0	0.0	-0.00087	-45.0	7.2	-0.02548	45.0	47.8
8	0.00350	0.121	-50.0	0.0	-0.00087	-45.0	7.2	-0.02552	45.0	47.8

POSIZIONE ASSE NEUTRO PER OGNI COMB. DI RESISTENZA

a, b, c	Coeff. a, b, c nell'eq. dell'asse neutro $aX+bY+c=0$ nel rif. X,Y,O gen.
x/d	Rapp. di duttilità (travi e solette)[§ 4.1.2.1.2.1 NTC]: deve essere < 0.45
C.Rid.	Coeff. di riduz. momenti per sola flessione in travi continue

N°Comb	a	b	c	x/d	C.Rid.
1	0.000000000	-0.000619169	0.003500000	0.118	0.700
2	0.000000000	-0.000619516	0.003500000	0.118	0.700
3	0.000000000	-0.000602855	0.003500000	0.121	0.700
4	0.000000000	-0.000603202	0.003500000	0.121	0.700
5	0.000000000	-0.000603723	0.003500000	0.121	0.700
6	0.000000000	-0.000604764	0.003500000	0.121	0.700
7	0.000000000	-0.000606326	0.003500000	0.121	0.700
8	0.000000000	-0.000607194	0.003500000	0.121	0.700

COMBINAZIONI RARE IN ESERCIZIO - MASSIME TENSIONI NORMALI ED APERTURA FESSURE (NTC/EC2)

Ver	S = comb. verificata/ N = comb. non verificata
Sc max	Massima tensione (positiva se di compressione) nel conglomerato [Mpa]
Xc max, Yc max	Ascissa, Ordinata [cm] del punto corrisp. a Sc max (sistema rif. X,Y,O)
Sf min	Minima tensione (negativa se di trazione) nell'acciaio [Mpa]
Xs min, Ys min	Ascissa, Ordinata [cm] della barra corrisp. a Sf min (sistema rif. X,Y,O)
Ac eff.	Area di calcestruzzo [cm ²] in zona tesa considerata aderente alle barre
As eff.	Area barre [cm ²] in zona tesa considerate efficaci per l'apertura delle fessure

N°Comb	Ver	Sc max	Xc max	Yc max	Sf min	Xs min	Ys min	Ac eff.	As eff.
1	S	1.51	50.0	0.0	-77.2	22.5	47.8	1450	15.7
2	S	0.71	50.0	0.0	-48.2	22.5	47.8	1550	15.7

COMBINAZIONI RARE IN ESERCIZIO - APERTURA FESSURE [§ 7.3.4 EC2]

La sezione viene assunta sempre fessurata anche nel caso in cui la trazione minima del calcestruzzo sia inferiore a f_{ctm}

GENERAL CONTRACTOR



ALTA SORVEGLIANZA



	Progetto	Lotto	Codifica	
	IN17	12	EI2CLVI1806001	A

Ver.	Esito della verifica
e1	Massima deformazione di trazione del calcestruzzo, valutata in sezione fessurata
e2	Minima deformazione di trazione del cls. (in sezione fessurata), valutata nella fibra più interna dell'area Ac eff
k1	= 0.8 per barre ad aderenza migliorata [eq.(7.11)EC2]
kt	= 0.4 per comb. quasi permanenti / = 0.6 per comb.frequenti [cfr. eq.(7.9)EC2]
k2	= (e1 + e2)/(2*e1) [eq.(7.13)EC2]
k3	= 3.400 Coeff. in eq.(7.11) come da annessi nazionali
k4	= 0.425 Coeff. in eq.(7.11) come da annessi nazionali
Ø	Diametro [mm] equivalente delle barre tese comprese nell'area efficace Ac eff [eq.(7.11)EC2]
Cf	Copriferro [mm] netto calcolato con riferimento alla barra più tesa
e sm - e cm	Differenza tra le deformazioni medie di acciaio e calcestruzzo [(7.8)EC2 e (C4.1.7)NTC] Tra parentesi: valore minimo = 0.6 Smax / Es [(7.9)EC2 e (C4.1.8)NTC]
sr max	Massima distanza tra le fessure [mm]
wk	Apertura fessure in mm calcolata = sr max*(e_sm - e_cm) [(7.8)EC2 e (C4.1.7)NTC]. Valore limite tra parentesi
Mx fess.	Componente momento di prima fessurazione intorno all'asse X [kNm]
My fess.	Componente momento di prima fessurazione intorno all'asse Y [kNm]

Comb.	Ver	e1	e2	k2	Ø	Cf	e sm - e cm	sr max	wk	Mx fess	My fess
1	S	-0.00046	0	0.839	20.0	62	0.00023 (0.00023)	737 0.171 (990.00)		-164.25	0.00
2	S	-0.00029	0	0.836	20.0	62	0.00014 (0.00014)	772 0.112 (990.00)		-147.70	0.00

COMBINAZIONI FREQUENTI IN ESERCIZIO - MASSIME TENSIONI NORMALI ED APERTURA FESSURE (NTC/EC2)

N°Comb	Ver	Sc max	Xc max	Yc max	Sf min	Xs min	Ys min	Ac eff.	As eff.
1	S	1.23	50.0	0.0	-62.2	0.0	47.8	1450	15.7
2	S	0.76	50.0	0.0	-44.7	-45.0	47.8	1500	15.7

COMBINAZIONI FREQUENTI IN ESERCIZIO - APERTURA FESSURE [§ 7.3.4 EC2]

Comb.	Ver	e1	e2	k2	Ø	Cf	e sm - e cm	sr max	wk	Mx fess	My fess
1	S	-0.00037	0	0.838	20.0	62	0.00019 (0.00019)	737 0.137 (0.20)		-165.21	0.00
2	S	-0.00027	0	0.837	20.0	40	0.00013 (0.00013)	680 0.091 (0.20)		-155.57	0.00

COMBINAZIONI QUASI PERMANENTI IN ESERCIZIO - MASSIME TENSIONI NORMALI ED APERTURA FESSURE (NTC/EC2)

N°Comb	Ver	Sc max	Xc max	Yc max	Sf min	Xs min	Ys min	Ac eff.	As eff.
1	S	0.82	50.0	0.0	-39.0	-45.0	47.8	1450	15.7

COMBINAZIONI QUASI PERMANENTI IN ESERCIZIO - APERTURA FESSURE [§ 7.3.4 EC2]

Comb.	Ver	e1	e2	k2	Ø	Cf	e sm - e cm	sr max	wk	Mx fess	My fess
1	S	-0.00023	0	0.836	20.0	40	0.00012 (0.00012)	661 0.077 (0.20)		-169.24	0.00

GENERAL CONTRACTOR 	ALTA SORVEGLIANZA 			
	Progetto IN17	Lotto 12	Codifica EI2CLVI1806001	A

Sezione O14



Figura 95 – Sezione implementata in RC-SEC

DATI GENERALI SEZIONE GENERICA IN C.A.

NOME FILE SEZIONE: Muro andatore_O14

Descrizione Sezione:	
Metodo di calcolo resistenza:	Resistenze agli Stati Limite Ultimi
Tipologia sezione:	Sezione generica di Trave
Normativa di riferimento:	N.T.C.
Percorso sollecitazione:	A Sforzo Norm. costante
Condizioni Ambientali:	Molto aggressive
Riferimento Sforzi assegnati:	Assi x,y principali d'inerzia
Riferimento alla sismicità:	Zona non sismica

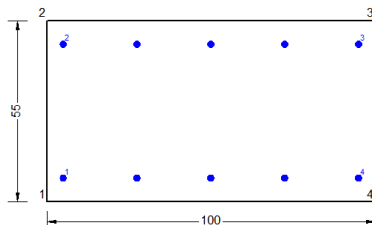
CARATTERISTICHE DI RESISTENZA DEI MATERIALI IMPIEGATI

CALCESTRUZZO -	Classe:	C32/40
	Resis. compr. di progetto fcd:	18.130 MPa
	Def.unit. max resistenza ec2:	0.0020
	Def.unit. ultima ecu:	0.0035
	Diagramma tensione-deformaz.:	Parabola-Rettangolo
	Modulo Elastico Normale Ec:	33346.0 MPa
	Resis. media a trazione fctm:	3.020 MPa
	Coeff. Omogen. S.L.E.:	15.00
	Coeff. Omogen. S.L.E.:	15.00
	Sc limite S.L.E. comb. Frequenti:	176.00 daN/cm ²
	Ap.Fessure limite S.L.E. comb. Frequenti:	0.200 mm
	Sc limite S.L.E. comb. Q.Permanenti:	0.00 Mpa
	Ap.Fess.limite S.L.E. comb. Q.Perm.:	0.200 mm
ACCIAIO -	Tipo:	B450C
	Resist. caratt. snervam. fyk:	450.00 MPa
	Resist. caratt. rottura ftk:	450.00 MPa
	Resist. snerv. di progetto fyd:	391.30 MPa
	Resist. ultima di progetto ftd:	391.30 MPa
	Deform. ultima di progetto Epu:	0.068
	Modulo Elastico Ef	2000000 daN/cm ²
	Diagramma tensione-deformaz.:	Bilineare finito
	Coeff. Aderenza istantaneo $\beta_1 \cdot \beta_2$:	1.00
	Coeff. Aderenza differito $\beta_1 \cdot \beta_2$:	0.50
Sf limite S.L.E. Comb. Rare:	337.50 MPa	

CARATTERISTICHE DOMINIO CONGLOMERATO

Forma del Dominio:	Poligonale
Classe Conglomerato:	C32/40

GENERAL CONTRACTOR 		ALTA SORVEGLIANZA 			
		Progetto	Lotto	Codifica	
		IN17	12	EI2CLVI1806001	A

N°vertice:	X [cm]	Y [cm]
1	-50.0	0.0
2	-50.0	55.0
3	50.0	55.0
4	50.0	0.0

DATI BARRE ISOLATE

N°Barra	X [cm]	Y [cm]	DiamØ[mm]
1	-45.0	7.2	20
2	-45.0	47.8	20
3	45.0	47.8	20
4	45.0	7.2	20

DATI GENERAZIONI LINEARI DI BARRE

N°Gen. Numero assegnato alla singola generazione lineare di barre
 N°Barra Ini. Numero della barra iniziale cui si riferisce la generazione
 N°Barra Fin. Numero della barra finale cui si riferisce la generazione
 N°Barre Numero di barre generate equidistanti cui si riferisce la generazione
 Ø Diametro in mm delle barre della generazione

N°Gen.	N°Barra Ini.	N°Barra Fin.	N°Barre	Ø
1	1	4	3	20
2	2	3	3	20

CALCOLO DI RESISTENZA - SFORZI PER OGNI COMBINAZIONE ASSEGNATA

N Sforzo normale [kN] applicato nel Baric. (+ se di compressione)
 Mx Momento flettente [kNm] intorno all'asse x princ. d'inerzia con verso positivo se tale da comprimere il lembo sup. della sez.
 My Momento flettente [kNm] intorno all'asse y princ. d'inerzia con verso positivo se tale da comprimere il lembo destro della sez.
 Vy Componente del Taglio [kN] parallela all'asse princ.d'inerzia y
 Vx Componente del Taglio [kN] parallela all'asse princ.d'inerzia x

N°Comb.	N	Mx	My	Vy	Vx
1	11.00	-30.60	0.00	0.00	0.00
2	10.40	-30.50	0.00	0.00	0.00
3	50.80	-74.60	0.00	0.00	0.00
4	50.30	-74.60	0.00	0.00	0.00
5	17.50	-30.20	0.00	0.00	0.00
6	15.60	-30.00	0.00	0.00	0.00
7	36.00	-62.70	0.00	0.00	0.00
8	34.20	-63.00	0.00	0.00	0.00

COMB. RARE (S.L.E.) - SFORZI PER OGNI COMBINAZIONE ASSEGNATA

N Sforzo normale [kN] applicato nel Baricentro (+ se di compressione)
 Mx Momento flettente [kNm] intorno all'asse x princ. d'inerzia (tra parentesi Mom.Fessurazione) con verso positivo se tale da comprimere il lembo superiore della sezione
 My Momento flettente [kNm] intorno all'asse y princ. d'inerzia (tra parentesi Mom.Fessurazione) con verso positivo se tale da comprimere il lembo destro della sezione

GENERAL CONTRACTOR



ALTA SORVEGLIANZA



	Progetto	Lotto	Codifica	
	IN17	12	EI2CLVI1806001	A

N°Comb.	N	Mx	My
1	26.00	-44.30	0.00
2	3.70	-23.60	0.00

COMB. FREQUENTI (S.L.E.) - SFORZI PER OGNI COMBINAZIONE ASSEGNATA

N Sforzo normale [kN] applicato nel Baricentro (+ se di compressione)
Mx Momento flettente [kNm] intorno all'asse x princ. d'inerzia (tra parentesi Mom.Fessurazione) con verso positivo se tale da comprimere il lembo superiore della sezione
My Momento flettente [kNm] intorno all'asse y princ. d'inerzia (tra parentesi Mom.Fessurazione) con verso positivo se tale da comprimere il lembo destro della sezione

N°Comb.	N	Mx	My
1	22.10	-36.10 (-184.45)	0.00 (0.00)
2	8.70	-23.70 (-179.94)	0.00 (0.00)

COMB. QUASI PERMANENTI (S.L.E.) - SFORZI PER OGNI COMBINAZIONE ASSEGNATA

N Sforzo normale [kN] applicato nel Baricentro (+ se di compressione)
Mx Momento flettente [kNm] intorno all'asse x princ. d'inerzia (tra parentesi Mom.Fessurazione) con verso positivo se tale da comprimere il lembo superiore della sezione
My Momento flettente [kNm] intorno all'asse y princ. d'inerzia (tra parentesi Mom.Fessurazione) con verso positivo se tale da comprimere il lembo destro della sezione

N°Comb.	N	Mx	My
1	17.30	-23.90 (-186.58)	0.00 (0.00)

RISULTATI DEL CALCOLO

Sezione verificata per tutte le combinazioni assegnate

VERIFICHE DI RESISTENZA IN PRESSO-TENSO FLESSIONE ALLO STATO LIMITE ULTIMO

Ver S = combinazione verificata / N = combin. non verificata
N Sforzo normale assegnato [kN] nel baricentro B sezione cls.(positivo se di compressione)
Mx Componente del momento assegnato [kNm] riferito all'asse x princ. d'inerzia
My Componente del momento assegnato [kNm] riferito all'asse y princ. d'inerzia
N Res Sforzo normale resistente [kN] nel baricentro B sezione cls.(positivo se di compress.)
Mx Res Momento flettente resistente [kNm] riferito all'asse x princ. d'inerzia
My Res Momento flettente resistente [kNm] riferito all'asse y princ. d'inerzia
Mis.Sic. Misura sicurezza = rapporto vettoriale tra (N r,Mx Res,My Res) e (N,Mx,My)
Verifica positiva se tale rapporto risulta >=1.000
As Tesa Area armature trave [cm²] in zona tesa.

N°Comb	Ver	N	Mx	My	N Res	Mx Res	My Res	Mis.Sic.	As Tesa
1	S	11.00	-30.60	0.00	11.26	-292.93	0.00	9.57	31.4
2	S	10.40	-30.50	0.00	10.60	-292.79	0.00	9.60	31.4
3	S	50.80	-74.60	0.00	50.76	-301.31	0.00	4.04	31.4
4	S	50.30	-74.60	0.00	50.11	-301.17	0.00	4.04	31.4
5	S	17.50	-30.20	0.00	17.23	-294.20	0.00	9.74	31.4
6	S	15.60	-30.00	0.00	15.57	-293.85	0.00	9.79	31.4
7	S	36.00	-62.70	0.00	36.03	-298.18	0.00	4.76	31.4
8	S	34.20	-63.00	0.00	34.38	-297.84	0.00	4.73	31.4

GENERAL CONTRACTOR 		ALTA SORVEGLIANZA 			
		Progetto	Lotto	Codifica	
		IN17	12	EI2CLVI1806001	A

METODO AGLI STATI LIMITE ULTIMI - DEFORMAZIONI UNITARIE ALLO STATO ULTIMO

ec max	Deform. unit. massima del conglomerato a compressione
x/d	Rapporto di duttilità [§ 4.1.2.1.2.1 NTC] deve essere < 0.45
Xc max	Ascissa in cm della fibra corrisp. a ec max (sistema rif. X,Y,O sez.)
Yc max	Ordinata in cm della fibra corrisp. a ec max (sistema rif. X,Y,O sez.)
es min	Deform. unit. minima nell'acciaio (negativa se di trazione)
Xs min	Ascissa in cm della barra corrisp. a es min (sistema rif. X,Y,O sez.)
Ys min	Ordinata in cm della barra corrisp. a es min (sistema rif. X,Y,O sez.)
es max	Deform. unit. massima nell'acciaio (positiva se di compress.)
Xs max	Ascissa in cm della barra corrisp. a es max (sistema rif. X,Y,O sez.)
Ys max	Ordinata in cm della barra corrisp. a es max (sistema rif. X,Y,O sez.)

N°Comb	ec max	x/d	Xc max	Yc max	es min	Xs min	Ys min	es max	Xs max	Ys max
1	0.00350	0.124	-50.0	0.0	-0.00077	-45.0	7.2	-0.02484	45.0	47.8
2	0.00350	0.123	-50.0	0.0	-0.00077	-45.0	7.2	-0.02484	45.0	47.8
3	0.00350	0.126	-50.0	0.0	-0.00069	-45.0	7.2	-0.02434	45.0	47.8
4	0.00350	0.126	-50.0	0.0	-0.00069	-45.0	7.2	-0.02435	45.0	47.8
5	0.00350	0.124	-50.0	0.0	-0.00076	-45.0	7.2	-0.02476	45.0	47.8
6	0.00350	0.124	-50.0	0.0	-0.00076	-45.0	7.2	-0.02478	45.0	47.8
7	0.00350	0.125	-50.0	0.0	-0.00072	-45.0	7.2	-0.02452	45.0	47.8
8	0.00350	0.125	-50.0	0.0	-0.00072	-45.0	7.2	-0.02454	45.0	47.8

POSIZIONE ASSE NEUTRO PER OGNI COMB. DI RESISTENZA

a, b, c	Coeff. a, b, c nell'eq. dell'asse neutro $aX+bY+c=0$ nel rif. X,Y,O gen.
x/d	Rapp. di duttilità (travi e solette)[§ 4.1.2.1.2.1 NTC]: deve essere < 0.45
C.Rid.	Coeff. di riduz. momenti per sola flessione in travi continue

N°Comb	a	b	c	x/d	C.Rid.
1	0.000000000	-0.000592789	0.003500000	0.124	0.700
2	0.000000000	-0.000592963	0.003500000	0.123	0.700
3	0.000000000	-0.000582376	0.003500000	0.126	0.700
4	0.000000000	-0.000582550	0.003500000	0.126	0.700
5	0.000000000	-0.000591228	0.003500000	0.124	0.700
6	0.000000000	-0.000591661	0.003500000	0.124	0.700
7	0.000000000	-0.000586281	0.003500000	0.125	0.700
8	0.000000000	-0.000586715	0.003500000	0.125	0.700

COMBINAZIONI RARE IN ESERCIZIO - MASSIME TENSIONI NORMALI ED APERTURA FESSURE (NTC/EC2)

Ver	S = comb. verificata/ N = comb. non verificata
Sc max	Massima tensione (positiva se di compressione) nel conglomerato [Mpa]
Xc max, Yc max	Ascissa, Ordinata [cm] del punto corrisp. a Sc max (sistema rif. X,Y,O)
Sf min	Minima tensione (negativa se di trazione) nell'acciaio [Mpa]
Xs min, Ys min	Ascissa, Ordinata [cm] della barra corrisp. a Sf min (sistema rif. X,Y,O)
Ac eff.	Area di calcestruzzo [cm ²] in zona tesa considerata aderente alle barre
As eff.	Area barre [cm ²] in zona tesa considerate efficaci per l'apertura delle fessure

N°Comb	Ver	Sc max	Xc max	Yc max	Sf min	Xs min	Ys min	Ac eff.	As eff.
1	S	1.48	50.0	0.0	-56.9	22.5	47.8	1400	15.7
2	S	0.78	50.0	0.0	-33.5	22.5	47.8	1400	15.7

COMBINAZIONI RARE IN ESERCIZIO - APERTURA FESSURE [§ 7.3.4 EC2]

La sezione viene assunta sempre fessurata anche nel caso in cui la trazione minima del calcestruzzo sia inferiore a f_{ctm}

GENERAL CONTRACTOR



ALTA SORVEGLIANZA



	Progetto	Lotto	Codifica	
	IN17	12	EI2CLVI1806001	A

Ver.	Esito della verifica
e1	Massima deformazione di trazione del calcestruzzo, valutata in sezione fessurata
e2	Minima deformazione di trazione del cls. (in sezione fessurata), valutata nella fibra più interna dell'area Ac eff
k1	= 0.8 per barre ad aderenza migliorata [eq.(7.11)EC2]
kt	= 0.4 per comb. quasi permanenti / = 0.6 per comb.frequenti [cfr. eq.(7.9)EC2]
k2	= (e1 + e2)/(2*e1) [eq.(7.13)EC2]
k3	= 3.400 Coeff. in eq.(7.11) come da annessi nazionali
k4	= 0.425 Coeff. in eq.(7.11) come da annessi nazionali
Ø	Diametro [mm] equivalente delle barre tese comprese nell'area efficace Ac eff [eq.(7.11)EC2]
Cf	Copriferro [mm] netto calcolato con riferimento alla barra più tesa
e sm - e cm	Differenza tra le deformazioni medie di acciaio e calcestruzzo [(7.8)EC2 e (C4.1.7)NTC] Tra parentesi: valore minimo = 0.6 Smax / Es [(7.9)EC2 e (C4.1.8)NTC]
sr max	Massima distanza tra le fessure [mm]
wk	Apertura fessure in mm calcolata = sr max*(e_sm - e_cm) [(7.8)EC2 e (C4.1.7)NTC]. Valore limite tra parentesi
Mx fess.	Componente momento di prima fessurazione intorno all'asse X [kNm]
My fess.	Componente momento di prima fessurazione intorno all'asse Y [kNm]

Comb.	Ver	e1	e2	k2	Ø	Cf	e sm - e cm	sr max	wk	Mx fess	My fess
1	S	-0.00034	0	0.835	20.0	62	0.00017 (0.00017)	717	0.122 (990.00)	-183.98	0.00
2	S	-0.00020	0	0.839	20.0	62	0.00010 (0.00010)	719	0.072 (990.00)	-176.24	0.00

COMBINAZIONI FREQUENTI IN ESERCIZIO - MASSIME TENSIONI NORMALI ED APERTURA FESSURE (NTC/EC2)

N°Comb	Ver	Sc max	Xc max	Yc max	Sf min	Xs min	Ys min	Ac eff.	As eff.
1	S	1.21	50.0	0.0	-46.1	22.5	47.8	1400	15.7
2	S	0.79	50.0	0.0	-32.1	0.0	47.8	1400	15.7

COMBINAZIONI FREQUENTI IN ESERCIZIO - APERTURA FESSURE [§ 7.3.4 EC2]

Comb.	Ver	e1	e2	k2	Ø	Cf	e sm - e cm	sr max	wk	Mx fess	My fess
1	S	-0.00028	0	0.834	20.0	62	0.00014 (0.00014)	717	0.099 (0.20)	-184.45	0.00
2	S	-0.00019	0	0.837	20.0	62	0.00010 (0.00010)	718	0.069 (0.20)	-179.94	0.00

COMBINAZIONI QUASI PERMANENTI IN ESERCIZIO - MASSIME TENSIONI NORMALI ED APERTURA FESSURE (NTC/EC2)

N°Comb	Ver	Sc max	Xc max	Yc max	Sf min	Xs min	Ys min	Ac eff.	As eff.
1	S	0.80	50.0	0.0	-29.7	22.5	47.8	1350	15.7

COMBINAZIONI QUASI PERMANENTI IN ESERCIZIO - APERTURA FESSURE [§ 7.3.4 EC2]

Comb.	Ver	e1	e2	k2	Ø	Cf	e sm - e cm	sr max	wk	Mx fess	My fess
1	S	-0.00018	0	0.839	20.0	62	0.00009 (0.00009)	701	0.063 (0.20)	-186.58	0.00

GENERAL CONTRACTOR 	ALTA SORVEGLIANZA 			
	Progetto IN17	Lotto 12	Codifica EI2CLVI1806001	A

Sezione O15



Figura 96 – Sezione implementata in RC-SEC

DATI GENERALI SEZIONE GENERICA IN C.A.

NOME FILE SEZIONE: Muro andatore_O15

Descrizione Sezione:	
Metodo di calcolo resistenza:	Resistenze agli Stati Limite Ultimi
Tipologia sezione:	Sezione generica di Trave
Normativa di riferimento:	N.T.C.
Percorso sollecitazione:	A Sforzo Norm. costante
Condizioni Ambientali:	Molto aggressive
Riferimento Sforzi assegnati:	Assi x,y principali d'inerzia
Riferimento alla sismicità:	Zona non sismica

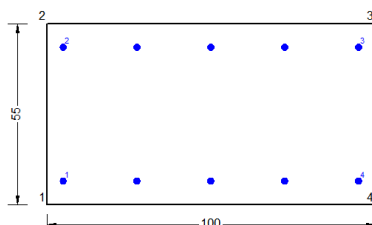
CARATTERISTICHE DI RESISTENZA DEI MATERIALI IMPIEGATI

CALCESTRUZZO -	Classe:	C32/40
	Resis. compr. di progetto fcd:	18.130 MPa
	Def.unit. max resistenza ec2:	0.0020
	Def.unit. ultima ecu:	0.0035
	Diagramma tensione-deformaz.:	Parabola-Rettangolo
	Modulo Elastico Normale Ec:	33346.0 MPa
	Resis. media a trazione fctm:	3.020 MPa
	Coeff. Omogen. S.L.E.:	15.00
	Coeff. Omogen. S.L.E.:	15.00
	Sc limite S.L.E. comb. Frequenti:	176.00 daN/cm ²
	Ap.Fessure limite S.L.E. comb. Frequenti:	0.200 mm
	Sc limite S.L.E. comb. Q.Permanenti:	0.00 Mpa
	Ap.Fess.limite S.L.E. comb. Q.Perm.:	0.200 mm
	ACCIAIO -	Tipo:
Resist. caratt. snervam. fyk:		450.00 MPa
Resist. caratt. rottura ftk:		450.00 MPa
Resist. snerv. di progetto fyd:		391.30 MPa
Resist. ultima di progetto ftd:		391.30 MPa
Deform. ultima di progetto Epu:		0.068
Modulo Elastico Ef		2000000 daN/cm ²
Diagramma tensione-deformaz.:		Bilineare finito
Coeff. Aderenza istantaneo $\beta_1 \cdot \beta_2$:		1.00
Coeff. Aderenza differito $\beta_1 \cdot \beta_2$:		0.50
Sf limite S.L.E. Comb. Rare:	337.50 MPa	

CARATTERISTICHE DOMINIO CONGLOMERATO

Forma del Dominio:	Poligonale
Classe Conglomerato:	C32/40

GENERAL CONTRACTOR 		ALTA SORVEGLIANZA 			
		Progetto	Lotto	Codifica	
		IN17	12	EI2CLVI1806001	A

N°vertice:	X [cm]	Y [cm]
1	-50.0	0.0
2	-50.0	55.0
3	50.0	55.0
4	50.0	0.0

DATI BARRE ISOLATE

N°Barra	X [cm]	Y [cm]	DiamØ[mm]
1	-45.0	7.2	20
2	-45.0	47.8	20
3	45.0	47.8	20
4	45.0	7.2	20

DATI GENERAZIONI LINEARI DI BARRE

N°Gen. Numero assegnato alla singola generazione lineare di barre
 N°Barra Ini. Numero della barra iniziale cui si riferisce la generazione
 N°Barra Fin. Numero della barra finale cui si riferisce la generazione
 N°Barre Numero di barre generate equidistanti cui si riferisce la generazione
 Ø Diametro in mm delle barre della generazione

N°Gen.	N°Barra Ini.	N°Barra Fin.	N°Barre	Ø
1	1	4	3	20
2	2	3	3	20

CALCOLO DI RESISTENZA - SFORZI PER OGNI COMBINAZIONE ASSEGNATA

N Sforzo normale [kN] applicato nel Baric. (+ se di compressione)
 Mx Momento flettente [kNm] intorno all'asse x princ. d'inerzia con verso positivo se tale da comprimere il lembo sup. della sez.
 My Momento flettente [kNm] intorno all'asse y princ. d'inerzia con verso positivo se tale da comprimere il lembo destro della sez.
 Vy Componente del Taglio [kN] parallela all'asse princ.d'inerzia y
 Vx Componente del Taglio [kN] parallela all'asse princ.d'inerzia x

N°Comb.	N	Mx	My	Vy	Vx
1	17.90	-17.10	0.00	0.00	0.00
2	17.70	-17.10	0.00	0.00	0.00
3	32.50	-40.60	0.00	0.00	0.00
4	32.40	-40.60	0.00	0.00	0.00
5	13.80	-16.30	0.00	0.00	0.00
6	13.40	-16.20	0.00	0.00	0.00
7	25.00	-33.10	0.00	0.00	0.00
8	24.80	-33.20	0.00	0.00	0.00

COMB. RARE (S.L.E.) - SFORZI PER OGNI COMBINAZIONE ASSEGNATA

N Sforzo normale [kN] applicato nel Baricentro (+ se di compressione)
 Mx Momento flettente [kNm] intorno all'asse x princ. d'inerzia (tra parentesi Mom.Fessurazione) con verso positivo se tale da comprimere il lembo superiore della sezione
 My Momento flettente [kNm] intorno all'asse y princ. d'inerzia (tra parentesi Mom.Fessurazione) con verso positivo se tale da comprimere il lembo destro della sezione

GENERAL CONTRACTOR 		ALTA SORVEGLIANZA 		
		Progetto	Lotto	Codifica
		IN17	12	EI2CLVI1806001
				A

N°Comb.	N	Mx	My
1	17.70	-23.30	0.00
2	8.30	-12.20	0.00

COMB. FREQUENTI (S.L.E.) - SFORZI PER OGNI COMBINAZIONE ASSEGNATA

N Sforzo normale [kN] applicato nel Baricentro (+ se di compressione)
Mx Momento flettente [kNm] intorno all'asse x princ. d'inerzia (tra parentesi Mom.Fessurazione) con verso positivo se tale da comprimere il lembo superiore della sezione
My Momento flettente [kNm] intorno all'asse y princ. d'inerzia (tra parentesi Mom.Fessurazione) con verso positivo se tale da comprimere il lembo destro della sezione

N°Comb.	N	Mx	My
1	14.40	-18.80 (-187.40)	0.00 (0.00)
2	8.70	-12.20 (-186.38)	0.00 (0.00)

COMB. QUASI PERMANENTI (S.L.E.) - SFORZI PER OGNI COMBINAZIONE ASSEGNATA

N Sforzo normale [kN] applicato nel Baricentro (+ se di compressione)
Mx Momento flettente [kNm] intorno all'asse x princ. d'inerzia (tra parentesi Mom.Fessurazione) con verso positivo se tale da comprimere il lembo superiore della sezione
My Momento flettente [kNm] intorno all'asse y princ. d'inerzia (tra parentesi Mom.Fessurazione) con verso positivo se tale da comprimere il lembo destro della sezione

N°Comb.	N	Mx	My
1	9.60	-12.10 (-187.94)	0.00 (0.00)

RISULTATI DEL CALCOLO

Sezione verificata per tutte le combinazioni assegnate

VERIFICHE DI RESISTENZA IN PRESSO-TENSO FLESSIONE ALLO STATO LIMITE ULTIMO

Ver S = combinazione verificata / N = combin. non verificata
N Sforzo normale assegnato [kN] nel baricentro B sezione cls.(positivo se di compressione)
Mx Componente del momento assegnato [kNm] riferito all'asse x princ. d'inerzia
My Componente del momento assegnato [kNm] riferito all'asse y princ. d'inerzia
N Res Sforzo normale resistente [kN] nel baricentro B sezione cls.(positivo se di compress.)
Mx Res Momento flettente resistente [kNm] riferito all'asse x princ. d'inerzia
My Res Momento flettente resistente [kNm] riferito all'asse y princ. d'inerzia
Mis.Sic. Misura sicurezza = rapporto vettoriale tra (N r,Mx Res,My Res) e (N,Mx,My)
Verifica positiva se tale rapporto risulta ≥ 1.000
As Tesa Area armature trave [cm²] in zona tesa.

N°Comb	Ver	N	Mx	My	N Res	Mx Res	My Res	Mis.Sic.	As Tesa
1	S	17.90	-17.10	0.00	17.89	-294.34	0.00	17.21	31.4
2	S	17.70	-17.10	0.00	17.89	-294.34	0.00	17.21	31.4
3	S	32.50	-40.60	0.00	32.41	-297.42	0.00	7.33	31.4
4	S	32.40	-40.60	0.00	32.41	-297.42	0.00	7.33	31.4
5	S	13.80	-16.30	0.00	13.92	-293.50	0.00	18.01	31.4
6	S	13.40	-16.20	0.00	13.25	-293.36	0.00	18.11	31.4
7	S	25.00	-33.10	0.00	25.16	-295.88	0.00	8.94	31.4
8	S	24.80	-33.20	0.00	24.50	-295.74	0.00	8.91	31.4

GENERAL CONTRACTOR 		ALTA SORVEGLIANZA 			
		Progetto	Lotto	Codifica	
		IN17	12	EI2CLVI1806001	A

METODO AGLI STATI LIMITE ULTIMI - DEFORMAZIONI UNITARIE ALLO STATO ULTIMO

ec max	Deform. unit. massima del conglomerato a compressione
x/d	Rapporto di duttilità [§ 4.1.2.1.2.1 NTC] deve essere < 0.45
Xc max	Ascissa in cm della fibra corrisp. a ec max (sistema rif. X,Y,O sez.)
Yc max	Ordinata in cm della fibra corrisp. a ec max (sistema rif. X,Y,O sez.)
es min	Deform. unit. minima nell'acciaio (negativa se di trazione)
Xs min	Ascissa in cm della barra corrisp. a es min (sistema rif. X,Y,O sez.)
Ys min	Ordinata in cm della barra corrisp. a es min (sistema rif. X,Y,O sez.)
es max	Deform. unit. massima nell'acciaio (positiva se di compress.)
Xs max	Ascissa in cm della barra corrisp. a es max (sistema rif. X,Y,O sez.)
Ys max	Ordinata in cm della barra corrisp. a es max (sistema rif. X,Y,O sez.)

N°Comb	ec max	x/d	Xc max	Yc max	es min	Xs min	Ys min	es max	Xs max	Ys max
1	0.00350	0.124	-50.0	0.0	-0.00076	-45.0	7.2	-0.02475	45.0	47.8
2	0.00350	0.124	-50.0	0.0	-0.00076	-45.0	7.2	-0.02475	45.0	47.8
3	0.00350	0.125	-50.0	0.0	-0.00073	-45.0	7.2	-0.02457	45.0	47.8
4	0.00350	0.125	-50.0	0.0	-0.00073	-45.0	7.2	-0.02457	45.0	47.8
5	0.00350	0.124	-50.0	0.0	-0.00076	-45.0	7.2	-0.02480	45.0	47.8
6	0.00350	0.124	-50.0	0.0	-0.00076	-45.0	7.2	-0.02481	45.0	47.8
7	0.00350	0.124	-50.0	0.0	-0.00074	-45.0	7.2	-0.02466	45.0	47.8
8	0.00350	0.124	-50.0	0.0	-0.00074	-45.0	7.2	-0.02467	45.0	47.8

POSIZIONE ASSE NEUTRO PER OGNI COMB. DI RESISTENZA

a, b, c	Coeff. a, b, c nell'eq. dell'asse neutro $aX+bY+c=0$ nel rif. X,Y,O gen.
x/d	Rapp. di duttilità (travi e solette)[§ 4.1.2.1.2.1 NTC]: deve essere < 0.45
C.Rid.	Coeff. di riduz. momenti per sola flessione in travi continue

N°Comb	a	b	c	x/d	C.Rid.
1	0.000000000	-0.000591054	0.003500000	0.124	0.700
2	0.000000000	-0.000591054	0.003500000	0.124	0.700
3	0.000000000	-0.000587236	0.003500000	0.125	0.700
4	0.000000000	-0.000587236	0.003500000	0.125	0.700
5	0.000000000	-0.000592095	0.003500000	0.124	0.700
6	0.000000000	-0.000592269	0.003500000	0.124	0.700
7	0.000000000	-0.000589145	0.003500000	0.124	0.700
8	0.000000000	-0.000589318	0.003500000	0.124	0.700

COMBINAZIONI RARE IN ESERCIZIO - MASSIME TENSIONI NORMALI ED APERTURA FESSURE (NTC/EC2)

Ver	S = comb. verificata/ N = comb. non verificata
Sc max	Massima tensione (positiva se di compressione) nel conglomerato [Mpa]
Xc max, Yc max	Ascissa, Ordinata [cm] del punto corrisp. a Sc max (sistema rif. X,Y,O)
Sf min	Minima tensione (negativa se di trazione) nell'acciaio [Mpa]
Xs min, Ys min	Ascissa, Ordinata [cm] della barra corrisp. a Sf min (sistema rif. X,Y,O)
Ac eff.	Area di calcestruzzo [cm²] in zona tesa considerata aderente alle barre
As eff.	Area barre [cm²] in zona tesa considerate efficaci per l'apertura delle fessure

N°Comb	Ver	Sc max	Xc max	Yc max	Sf min	Xs min	Ys min	Ac eff.	As eff.
1	S	0.78	50.0	0.0	-28.7	22.5	47.8	1350	15.7
2	S	0.41	50.0	0.0	-15.3	-45.0	47.8	1400	15.7

COMBINAZIONI RARE IN ESERCIZIO - APERTURA FESSURE [§ 7.3.4 EC2]

La sezione viene assunta sempre fessurata anche nel caso in cui la trazione minima del calcestruzzo sia inferiore a f_{ctm}

GENERAL CONTRACTOR



ALTA SORVEGLIANZA



	Progetto	Lotto	Codifica	
	IN17	12	EI2CLVI1806001	A

Ver.	Esito della verifica
e1	Massima deformazione di trazione del calcestruzzo, valutata in sezione fessurata
e2	Minima deformazione di trazione del cls. (in sezione fessurata), valutata nella fibra più interna dell'area Ac eff
k1	= 0.8 per barre ad aderenza migliorata [eq.(7.11)EC2]
kt	= 0.4 per comb. quasi permanenti / = 0.6 per comb.frequenti [cfr. eq.(7.9)EC2]
k2	= (e1 + e2)/(2*e1) [eq.(7.13)EC2]
k3	= 3.400 Coeff. in eq.(7.11) come da annessi nazionali
k4	= 0.425 Coeff. in eq.(7.11) come da annessi nazionali
Ø	Diametro [mm] equivalente delle barre tese comprese nell'area efficace Ac eff [eq.(7.11)EC2]
Cf	Copriferro [mm] netto calcolato con riferimento alla barra più tesa
e sm - e cm	Differenza tra le deformazioni medie di acciaio e calcestruzzo [(7.8)EC2 e (C4.1.7)NTC] Tra parentesi: valore minimo = 0.6 Smax / Es [(7.9)EC2 e (C4.1.8)NTC]
sr max	Massima distanza tra le fessure [mm]
wk	Apertura fessure in mm calcolata = sr max*(e_sm - e_cm) [(7.8)EC2 e (C4.1.7)NTC]. Valore limite tra parentesi
Mx fess.	Componente momento di prima fessurazione intorno all'asse X [kNm]
My fess.	Componente momento di prima fessurazione intorno all'asse Y [kNm]

Comb.	Ver	e1	e2	k2	Ø	Cf	e sm - e cm	sr max	wk	Mx fess	My fess
1	S	-0.00017	0	0.839	20.0	62	0.00009 (0.00009)	701 0.060 (990.00)		-187.28	0.00
2	S	-0.00009	0	0.834	20.0	40	0.00005 (0.00005)	641 0.029 (990.00)		-185.75	0.00

COMBINAZIONI FREQUENTI IN ESERCIZIO - MASSIME TENSIONI NORMALI ED APERTURA FESSURE (NTC/EC2)

N°Comb	Ver	Sc max	Xc max	Yc max	Sf min	Xs min	Ys min	Ac eff.	As eff.
1	S	0.63	50.0	0.0	-23.1	22.5	47.8	1350	15.7
2	S	0.41	50.0	0.0	-15.2	22.5	47.8	1400	15.7

COMBINAZIONI FREQUENTI IN ESERCIZIO - APERTURA FESSURE [§ 7.3.4 EC2]

Comb.	Ver	e1	e2	k2	Ø	Cf	e sm - e cm	sr max	wk	Mx fess	My fess
1	S	-0.00014	0	0.839	20.0	62	0.00007 (0.00007)	701 0.049 (0.20)		-187.40	0.00
2	S	-0.00009	0	0.833	20.0	62	0.00005 (0.00005)	716 0.033 (0.20)		-186.38	0.00

COMBINAZIONI QUASI PERMANENTI IN ESERCIZIO - MASSIME TENSIONI NORMALI ED APERTURA FESSURE (NTC/EC2)

N°Comb	Ver	Sc max	Xc max	Yc max	Sf min	Xs min	Ys min	Ac eff.	As eff.
1	S	0.41	50.0	0.0	-14.8	-45.0	47.8	1350	15.7

COMBINAZIONI QUASI PERMANENTI IN ESERCIZIO - APERTURA FESSURE [§ 7.3.4 EC2]

Comb.	Ver	e1	e2	k2	Ø	Cf	e sm - e cm	sr max	wk	Mx fess	My fess
1	S	-0.00009	0	0.839	20.0	40	0.00004 (0.00004)	626 0.028 (0.20)		-187.94	0.00

GENERAL CONTRACTOR 	ALTA SORVEGLIANZA 			
	Progetto IN17	Lotto 12	Codifica EI2CLVI1806001	A

9.3.3 Verifica a taglio

Per la parte di muro con spessore pari a 1.25 m, il taglio sollecitante massimo è ottenuto dalla section-cut O7 e risulta essere:

$$V_{ed} = 1057.2 \text{ kN}$$

L'armatura trasversale è costituita da spille $\varnothing 12$ disposte con un passo regolare su tutta l'estensione del muro a formare una maglia 40 x 20 cm. Di seguito si riporta la verifica.

Caratteristiche materiali

Cls

R_{ck}	40	N/mm^2	resistenza cubica caratteristica a compressione
f_{ck}	33.20	N/mm^2	resistenza cilindrica caratteristica a compressione
f_{cm}	41.20	N/mm^2	resistenza cilindrica media a compressione
f_{cd}	22.13	N/mm^2	resistenza cilindrica di progetto a compressione
f_{ctm}	3.10	N/mm^2	resistenza a trazione media
f_{ctm}	3.72	N/mm^2	resistenza a trazione media per fessurazione
E_{cm}	33643	N/mm^2	modulo elastico istantaneo (valore secante fra 0 e 0.4 f_{cm})

Acciaio barre longitudinali

f_{yk}	450	N/mm^2
f_{yd}	391.3	N/mm^2

Acciaio staffe

f_{yk}	450	N/mm^2
f_{yd}	391.3	N/mm^2

Caratteristiche di aderenza delle barre

η	1.00		
f_{bk}	4.88	N/mm^2	tensione di aderenza caratteristica
f_{bd}	3.25	N/mm^2	tensione di aderenza di progetto

Calcoli preliminari

A_{sl}	1570.8	mm^2	area dell'armatura longitudinale
ρ_l	0.0013		rapporto geometrico d'armatura longitudinale
$\rho_{l,eff}$	0.0013		rapporto considerato nei calcoli
σ_{cp}	0.000	N/mm^2	tensione media di compressione nella sezione
$\sigma_{cp,eff}$	0.000	N/mm^2	tensione media considerata nei calcoli
A_{sw}	565.5	mm^2	area della singola staffa (è considerato il numero di braccia)

GENERAL CONTRACTOR



ALTA SORVEGLIANZA



	Progetto	Lotto	Codifica	
	IN17	12	EI2CLVI1806001	A

Elemento armato a taglio

α	1.571	rad	inclinazione delle staffe rispetto all'orizzontale	
θ	0.384	rad	inclinazione delle bielle compresse rispetto all'asse della trave	
f'_{cd}	11.067	N/mm ²	resistenza a compressione ridotta del cls d'anima	
α_c	1.000		coefficiente maggiorativo per compressione	
N_{Rd}	26184	kN	sforzo normale di compressione ultimo	
$ctg\alpha$	0.00			
$ctg\theta$	2.48			
V_{Rsd}	1451.6	kN	taglio resistente relativo alle armature tese	
V_{Rcd}	3463.9	kN	taglio resistente relativo alle bielle compresse	
V_{Rd}	1451.6	kN	taglio resistente di calcolo	> 1057.2 kN

GENERAL CONTRACTOR 	ALTA SORVEGLIANZA 			
	Progetto IN17	Lotto 12	Codifica EI2CLVI1806001	A

Per la parte di muro con spessore pari a 0.55 m, il taglio sollecitante massimo è ottenuto dalla section-cut V1 e risulta essere:

$$V_{ed} = 476.0 \text{ kN}$$

L'armatura trasversale è costituita da spille $\varnothing 12$ disposte con un passo regolare su tutta l'estensione del muro a formare una maglia 40 x 20 cm. Di seguito si riporta la verifica.

Caratteristiche materiali

Cls

R_{ck}	40	N/mm^2	resistenza cubica caratteristica a compressione
f_{ck}	33.20	N/mm^2	resistenza cilindrica caratteristica a compressione
f_{cm}	41.20	N/mm^2	resistenza cilindrica media a compressione
f_{cd}	22.13	N/mm^2	resistenza cilindrica di progetto a compressione
f_{ctm}	3.10	N/mm^2	resistenza a trazione media
f_{cfm}	3.72	N/mm^2	resistenza a trazione media per fessurazione
E_{cm}	33643	N/mm^2	modulo elastico istantaneo (valore secante fra 0 e 0.4 f_{cm})

Acciaio barre longitudinali

f_{yk}	450	N/mm^2
f_{yd}	391.3	N/mm^2

Acciaio staffe

f_{yk}	450	N/mm^2
f_{yd}	391.3	N/mm^2

Caratteristiche di aderenza delle barre

η	1.00		
f_{bk}	4.88	N/mm^2	tensione di aderenza caratteristica
f_{bd}	3.25	N/mm^2	tensione di aderenza di progetto

Calcoli preliminari

A_{sl}	1570.8	mm^2	area dell'armatura longitudinale
ρ_l	0.0033		rapporto geometrico d'armatura longitudinale
$\rho_{l,eff}$	0.0033		rapporto considerato nei calcoli
σ_{cp}	0.000	N/mm^2	tensione media di compressione nella sezione
$\sigma_{cp,eff}$	0.000	N/mm^2	tensione media considerata nei calcoli
A_{sw}	565.5	mm^2	area della singola staffa (è considerato il numero di braccia)

GENERAL CONTRACTOR



ALTA SORVEGLIANZA



	Progetto	Lotto	Codifica	
	IN17	12	EI2CLVI1806001	A

Elemento armato a taglio

α	1.571	rad	inclinazione delle staffe rispetto all'orizzontale	
θ	0.384	rad	inclinazione delle bielle compresse rispetto all'asse della trave	
f'_{cd}	11.067	N/mm ²	resistenza a compressione ridotta del cls d'anima	
α_c	1.000		coefficiente maggiorativo per compressione	
N_{Rd}	10248	kN	sforzo normale di compressione ultimo	
$ctg\alpha$	0.00			
$ctg\theta$	2.48			
V_{Rsd}	564.4	kN	taglio resistente relativo alle armature tese	
V_{Rcd}	1346.7	kN	taglio resistente relativo alle bielle compresse	
V_{Rd}	564.4	kN	taglio resistente di calcolo	> 476.0 kN

GENERAL CONTRACTOR 		ALTA SORVEGLIANZA 		
	Progetto	Lotto	Codifica	
	IN17	12	EI2CLVI1806001	A

10. PLATEA DI FONDAZIONE

Per il dimensionamento e la verifica delle armature nelle due direzioni longitudinale e trasversale sono state analizzate due distinte sezioni di larghezza unitaria ed altezza pari a quella della platea di fondazione. Tali sezioni sono state verificate a flessione retta, secondo quanto riportato al punto 4.1.2.1.2.4 del DM 2008 e a taglio, secondo quanto riportato al punto 4.1.2.1.3.1 della medesima normativa. Tale procedimento consente di valutare la capacità resistente locale dell'elemento, trascurando, a vantaggio di sicurezza, la capacità di ridistribuire le sollecitazioni.

Con riferimento all'elemento fessurato da momento flettente, la resistenza al taglio, in assenza di armatura trasversale, si valuta come:

$$V_{Rd} = \left[0.18 \cdot k \cdot (100 \cdot \rho_l \cdot f_{ck})^{1/3} / \gamma_c + 0.15 \cdot \sigma_{cp} \right] \cdot b_w \cdot d \geq (v_{\min} + 0.15 \cdot \sigma_{cp}) \cdot b_w \cdot d$$

dove:

$$k = 1 + (200 / d)^{1/2} \leq 2$$

$$v_{\min} = 0.035 \cdot k^{3/2} \cdot f_{ck}$$

d è l'altezza utile della sezione

$\rho_l = A_{sl} / (b_w \cdot d)$ è il rapporto geometrico di armatura longitudinale tesa (≤ 0.02)

$\sigma_{cp} = N_{Ed} / A_c$ è la tensione media di compressione nella sezione ($\leq 0.2 \cdot f_{cd}$)

b_w è la larghezza minima della sezione (in mm)

Con riferimento all'elemento fessurato da momento flettente, la resistenza al taglio, in presenza di armatura trasversale, si valuta come:

$$V_{Rd} = \min \{ V_{Rsd}; V_{Rcd} \}$$

$$V_{Rsd} = 0.9 \cdot d \cdot \frac{A_{sw}}{t} \cdot f_{yd} \cdot (\cot g\alpha + \cot g\theta) \cdot \sin\alpha$$

$$V_{Rcd} = 0.9 \cdot d \cdot b_w \cdot \alpha_c \cdot f'_{cd} \frac{A_{sw}}{t} \cdot (\cot g\alpha + \cot g\theta) / (1 + \cot g^2\theta)$$

GENERAL CONTRACTOR 	ALTA SORVEGLIANZA 			
	Progetto IN17	Lotto 12	Codifica EI2CLVI1806001	A

dove:

θ è l'angolo di inclinazione del puntone compresso $1 \leq \cot g \theta \leq 2.5$

A_{sw} è l'area dell'armatura trasversale

s è l'interasse tra due armature trasversali consecutive

α è l'angolo di inclinazione dell'armatura trasversale

f'_{cd} è la resistenza a compressione ridotta $f'_{cd} = 0.5 \cdot f_{cd}$

$\alpha_c =$ 1 per membrature non compresse

$1 + \sigma_{cp} / f_{cd}$ per $0 \leq \sigma_{cp} < 0.25 f_{cd}$

1.25 per $0.25 f_{cd} \leq \sigma_{cp} \leq 0.5 f_{cd}$

$2.5 \cdot (1 - \sigma_{cp} / f_{cd})$ per $0.5 f_{cd} < \sigma_{cp} < f_{cd}$

A favore di sicurezza non si è considerato il contributo benefico della compressione, ed il coefficiente α_c è stato assunto sempre pari a 1.

10.1 Verifica a flessione

Le sollecitazioni utilizzate per le verifiche a flessione sono state ricavate con il metodo Wood-Armer, utilizzando gli involuipi di tutte le combinazioni considerate e descritte nei precedenti paragrafi. In particolare si è fatto riferimento alla massime sollecitazioni ottenute nei nodi centrali di tutti gli elementi "plate" che costituiscono la fondazione.

Le verifiche allo SLU flessionale e agli SLE di fessurazione e tensionale delle sezioni in oggetto vengono effettuate mediante l'ausilio del programma RC-SEC.

Si riportano di seguito i momenti flettenti Wood-Armer ottenuti in direzione longitudinale (Direzione 1) e trasversale (Direzione 2) per la superficie superiore (Top) e per quella inferiore (Bottom) della platea.

GENERAL CONTRACTOR



ALTA SORVEGLIANZA



Progetto

IN17

Lotto

12

Codifica

EI2CLVI1806001

A



Figura 97 – Inviluppo SLU – W-A Moment Top Direzione 1



Figura 98 – Inviluppo SLU – W-A Moment Bottom Direzione 1

GENERAL CONTRACTOR

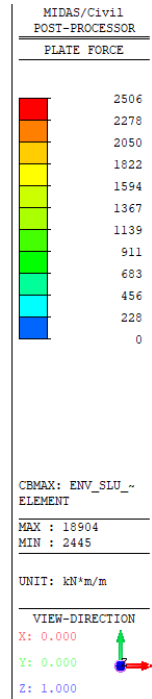
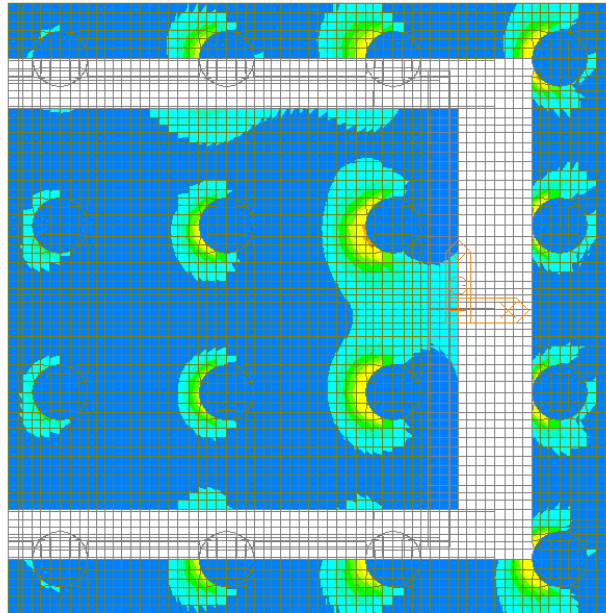

ALTA SORVEGLIANZA

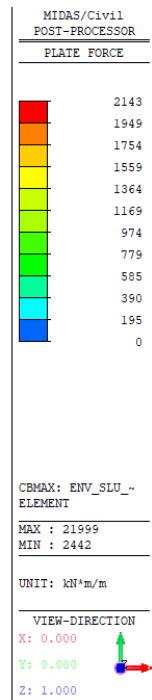
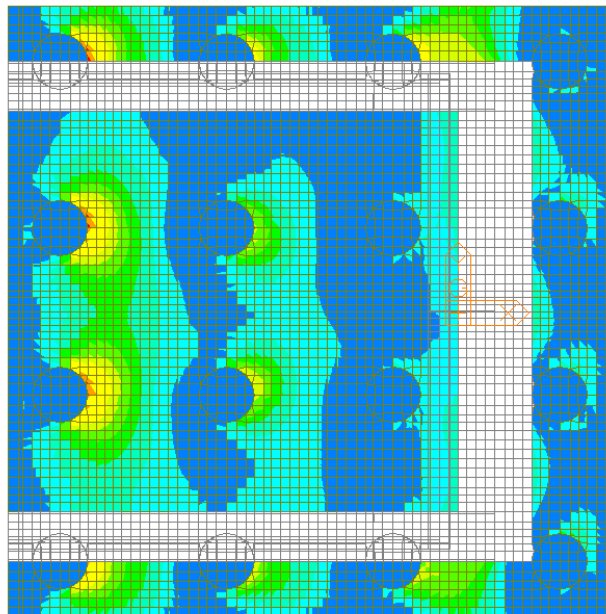

Progetto

IN17

Lotto

12

Codifica

EI2CLVI1806001

A



Figura 99 – Inviluppo SLU – W-A Moment Top Direzione 2



Figura 100 – Inviluppo SLU – W-A Moment Bottom Direzione 2

GENERAL CONTRACTOR

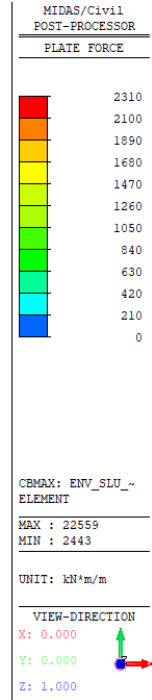
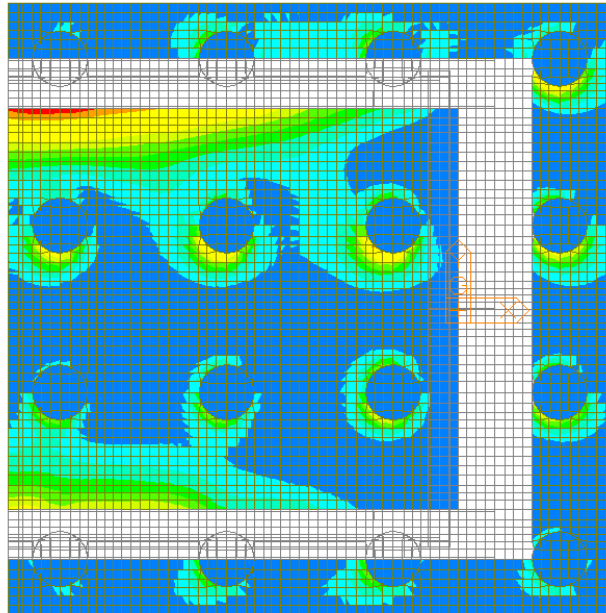

ALTA SORVEGLIANZA

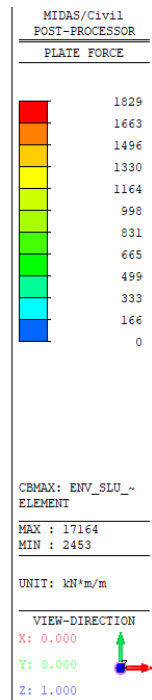
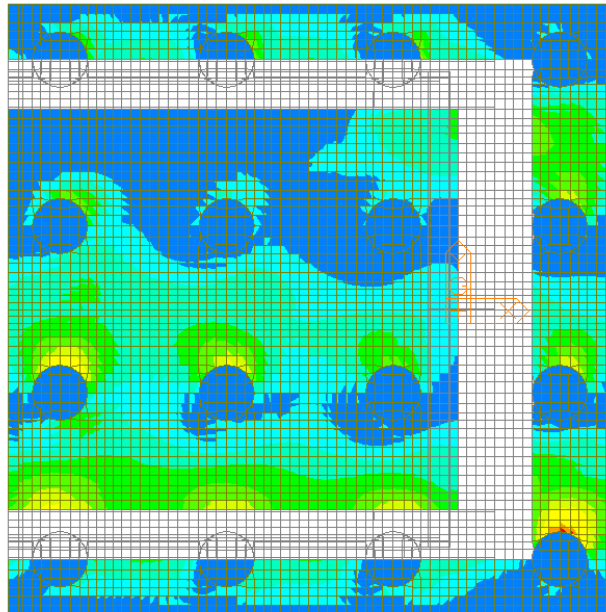

Progetto

Lotto

Codifica

IN17

12

EI2CLVI1806001

A



Figura 101 – Involuppo SLE Rara – W-A Moment Top Direzione 1



Figura 102 – Involuppo SLE Rara – W-A Moment Bottom Direzione 1

	Progetto	Lotto	Codifica	
	IN17	12	EI2CLVI1806001	A

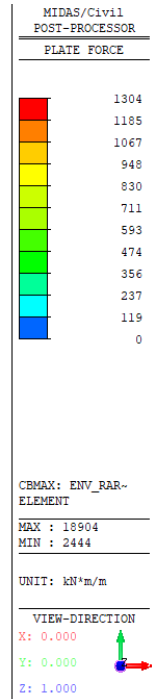
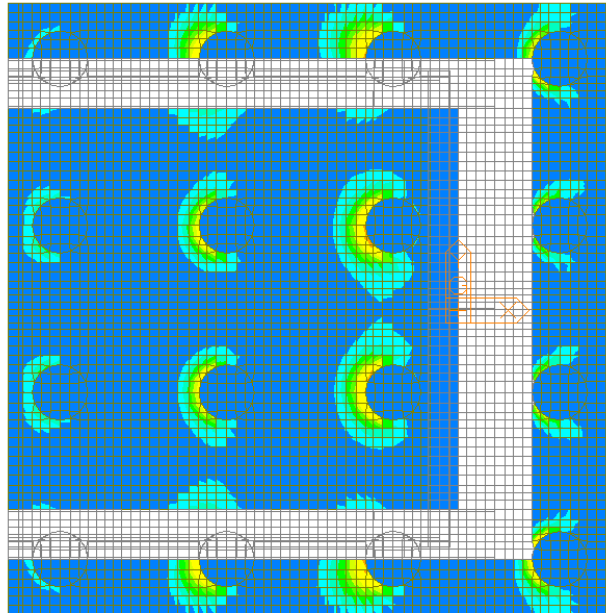

Figura 103 – Involuppo SLE Rara – W-A Moment Top Direzione 2

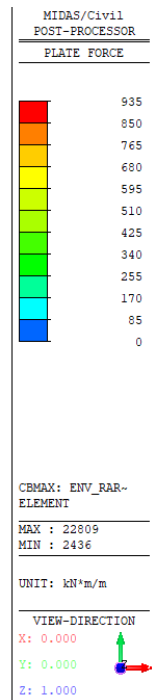
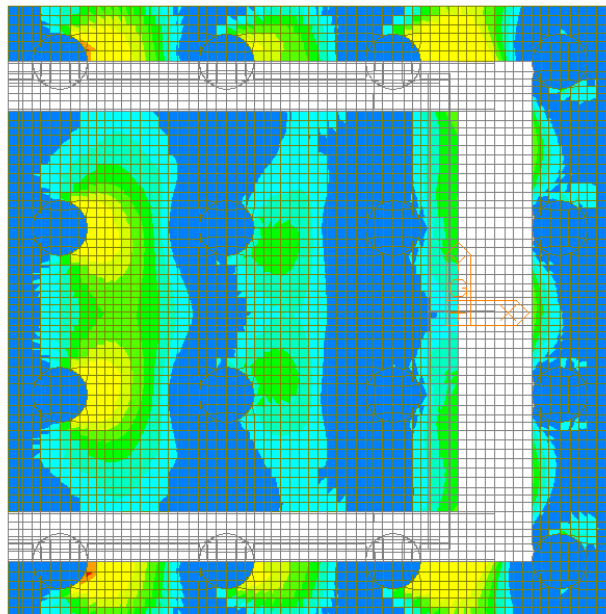

Figura 104 – Involuppo SLE Rara – W-A Moment Bottom Direzione 2

GENERAL CONTRACTOR

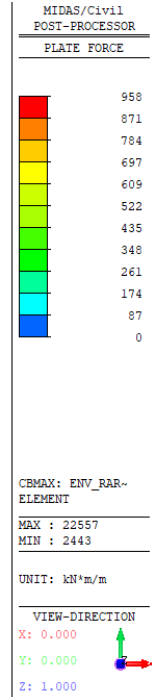
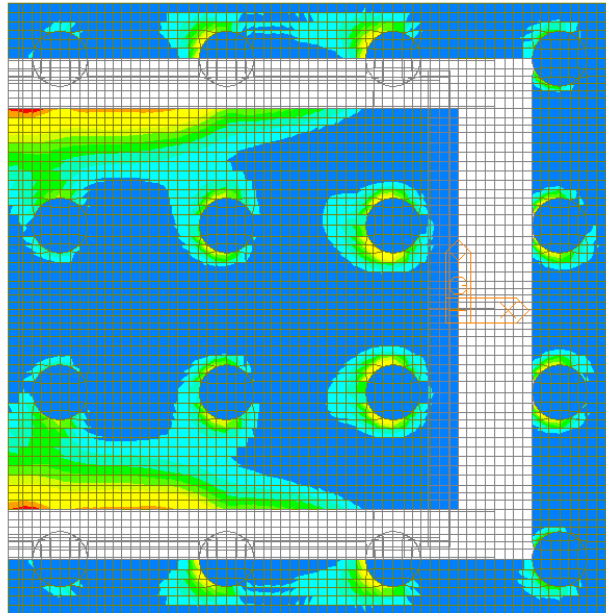

ALTA SORVEGLIANZA

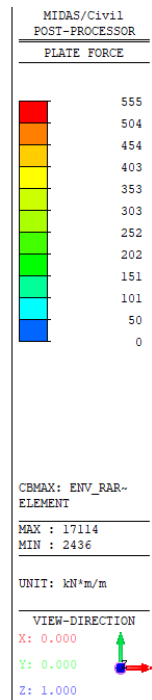
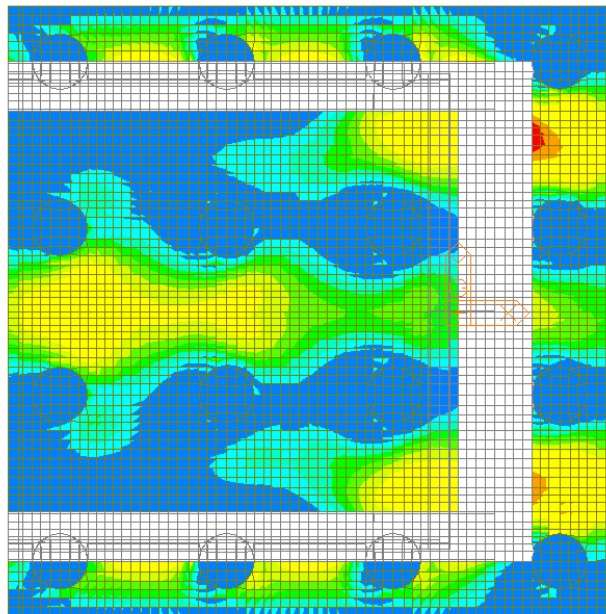

	Progetto	Lotto	Codifica	
	IN17	12	EI2CLVI1806001	A



Figura 105 – Involuppo SLE Frequente – W-A Moment Top Direzione 1



Figura 106 – Involuppo SLE Frequente – W-A Moment Bottom Direzione 1

GENERAL CONTRACTOR

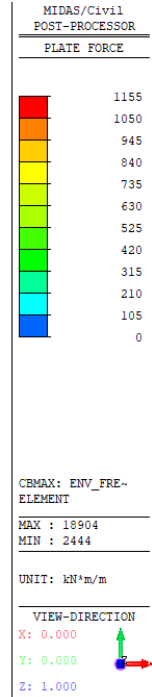
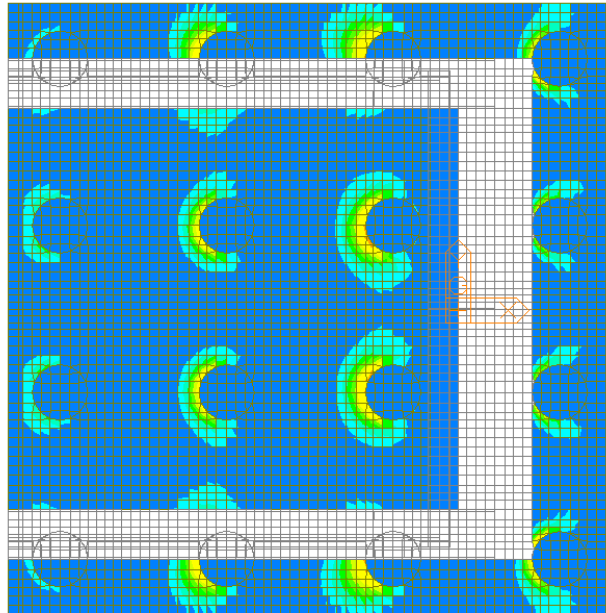

ALTA SORVEGLIANZA

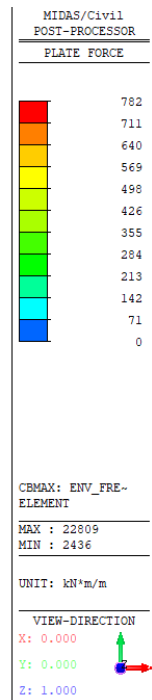
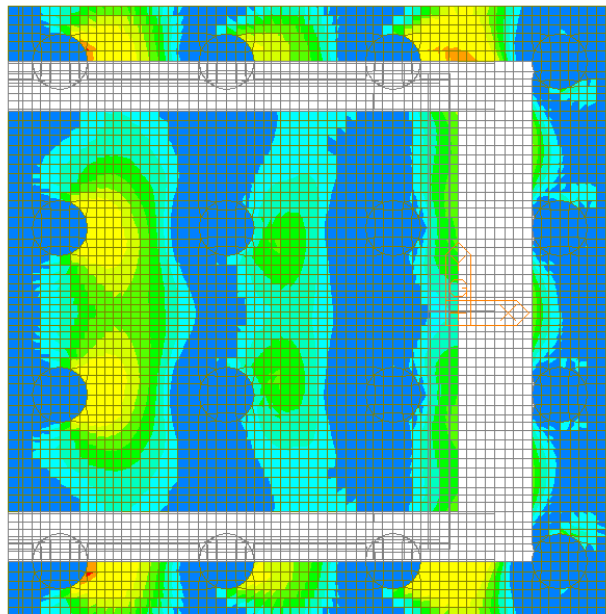

Progetto

IN17

Lotto

12

Codifica

EI2CLVI1806001

A



Figura 107 – Involuppo SLE Frequente – W-A Moment Top Direzione 2



Figura 108 – Involuppo SLE Frequente – W-A Moment Bottom Direzione 2

GENERAL CONTRACTOR

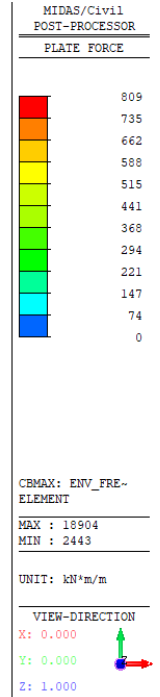
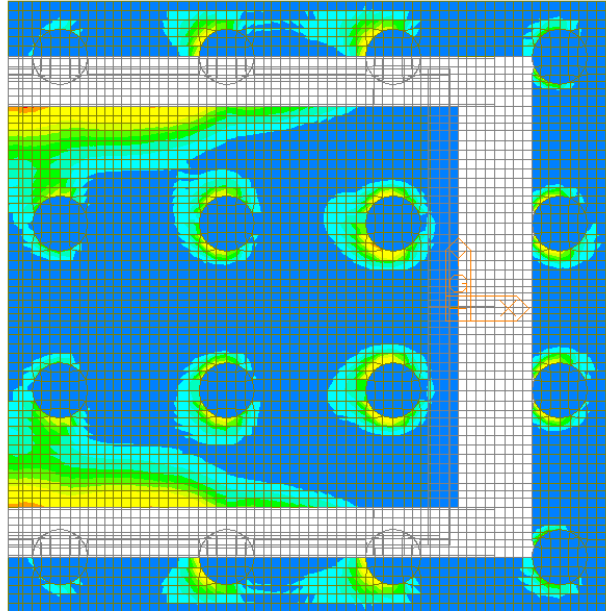

ALTA SORVEGLIANZA

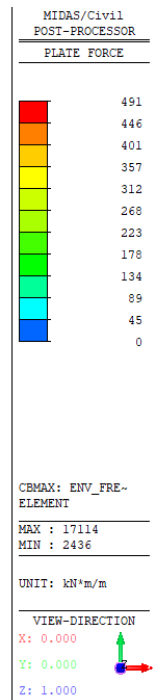
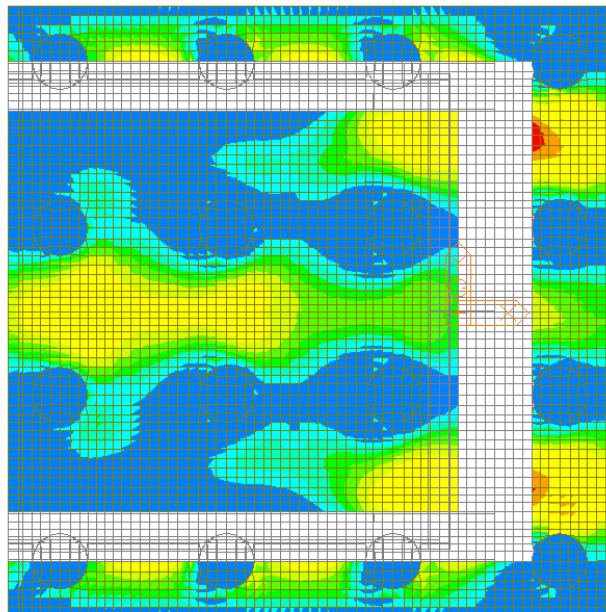

Progetto

IN17

Lotto

12

Codifica

EI2CLVI1806001

A



Figura 109 – Inviluppo SLE Quasi Permanente – W-A Moment Top Direzione 1



Figura 110 – Inviluppo SLE Quasi Permanente – W-A Moment Bottom Direzione 1

GENERAL CONTRACTOR

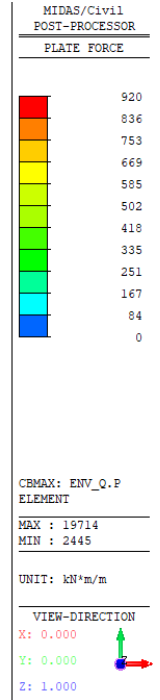
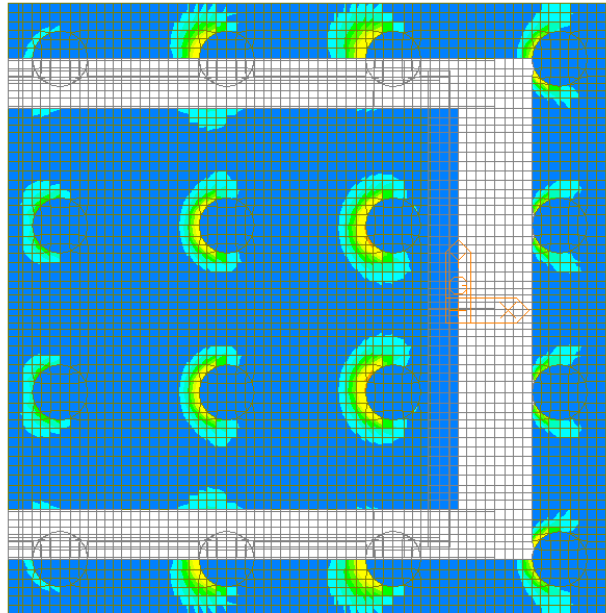

ALTA SORVEGLIANZA

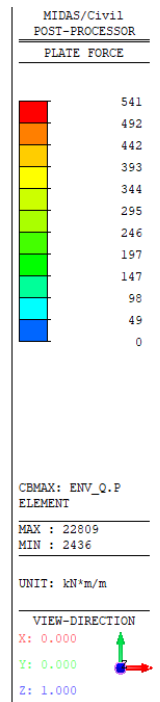
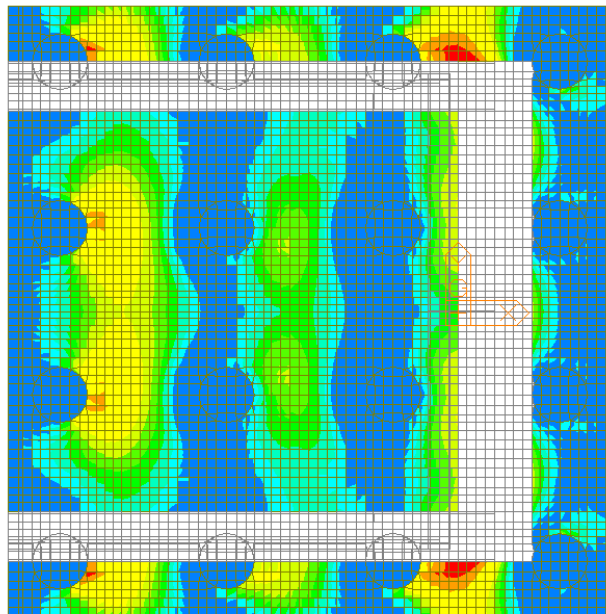

	Progetto	Lotto	Codifica	
	IN17	12	EI2CLVI1806001	A



Figura 111 – Involuppo SLE Quasi Permanente – W-A Moment Top Direzione 2



Figura 112 – Involuppo SLE Quasi Permanente – W-A Moment Bottom Direzione 2

<p>GENERAL CONTRACTOR</p> 	<p>ALTA SORVEGLIANZA</p> 			
	<p>Progetto IN17</p>	<p>Lotto 12</p>	<p>Codifica EI2CLVI1806001</p>	<p>A</p>

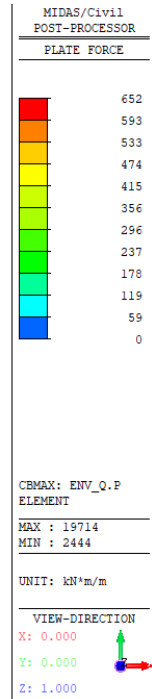
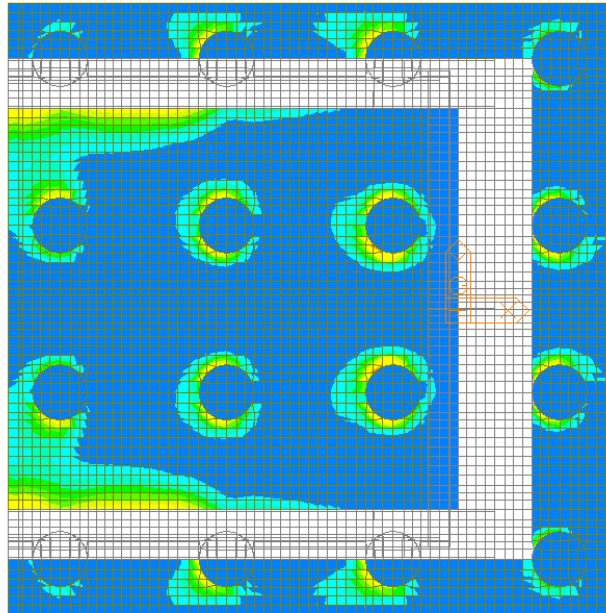
10.1.1 Armatura in direzione longitudinale

L'armatura in direzione longitudinale della platea di fondazione è costituita da:

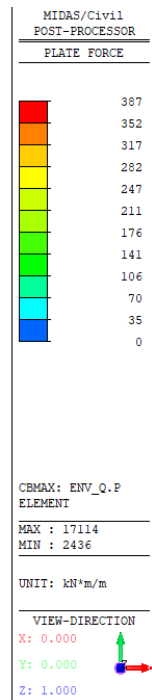
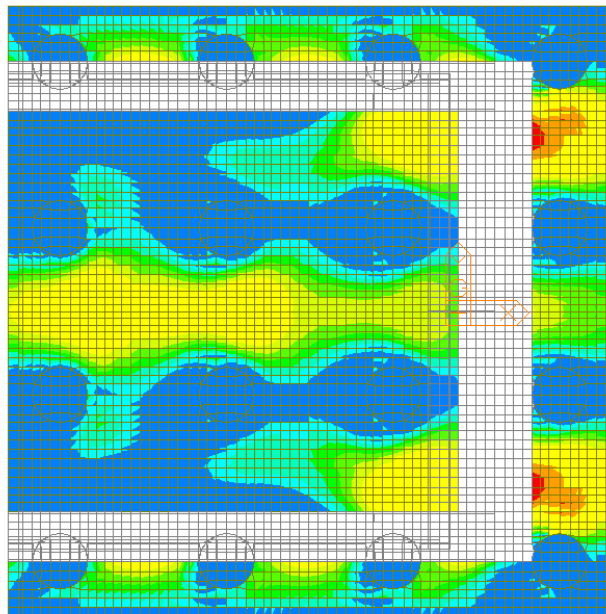
- 1 strato di barre $\varnothing 26/20''$ + 1 strato di barre $\varnothing 20/20''$ superiormente
- 1 strato di barre $\varnothing 26/20''$ + 1 strato di barre $\varnothing 20/20''$ inferiormente

Si verifica la sezione maggiormente sollecitata, di dimensioni 1.00 x 2.00 m.



Figura 113 – Sezione implementata in RC-SEC

Di seguito viene riportato l'output del programma per la sezione in oggetto e per tutte le combinazioni considerate e descritte nei precedenti paragrafi.

DATI GENERALI SEZIONE GENERICA IN C.A.

NOME FILE SEZIONE: Direzione_X

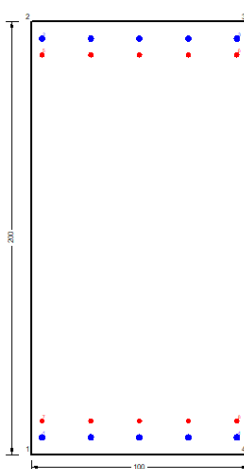
Descrizione Sezione:	
Metodo di calcolo resistenza:	Resistenze agli Stati Limite Ultimi
Tipologia sezione:	Sezione generica di Trave
Normativa di riferimento:	N.T.C.
Percorso sollecitazione:	A Sforzo Norm. costante
Condizioni Ambientali:	Molto aggressive
Riferimento Sforzi assegnati:	Assi x,y principali d'inerzia
Riferimento alla sismicità:	Zona non sismica

CARATTERISTICHE DI RESISTENZA DEI MATERIALI IMPIEGATI

CALCESTRUZZO -	Classe:	C25/30
	Resis. compr. di progetto fcd:	14.160 MPa
	Def.unit. max resistenza ec2:	0.0020
	Def.unit. ultima ecu:	0.0035
	Diagramma tensione-deformaz.:	Parabola-Rettangolo
	Modulo Elastico Normale Ec:	31475.0 MPa
	Resis. media a trazione fctm:	2.560 MPa
	Coeff. Omogen. S.L.E.:	15.00
	Coeff. Omogen. S.L.E.:	15.00

GENERAL CONTRACTOR



ALTA SORVEGLIANZA



	Progetto	Lotto	Codifica	
	IN17	12	EI2CLVI1806001	A

Sc limite S.L.E. comb. Frequenti:	137.50	daN/cm ²
Ap.Fessure limite S.L.E. comb. Frequenti:	0.200	mm
Sc limite S.L.E. comb. Q.Permanenti:	0.00	Mpa
Ap.Fess.limite S.L.E. comb. Q.Perm.:	0.200	mm

ACCIAIO -

Tipo:	B450C
Resist. caratt. snervam. fyk:	450.00 MPa
Resist. caratt. rottura ftk:	450.00 MPa
Resist. snerv. di progetto fyd:	391.30 MPa
Resist. ultima di progetto ftd:	391.30 MPa
Deform. ultima di progetto Epu:	0.068
Modulo Elastico Ef	2000000 daN/cm ²
Diagramma tensione-deformaz.:	Bilineare finito
Coeff. Aderenza istantaneo $\beta_1 \cdot \beta_2$:	1.00
Coeff. Aderenza differito $\beta_1 \cdot \beta_2$:	0.50
Sf limite S.L.E. Comb. Rare:	337.50 MPa

CARATTERISTICHE DOMINIO CONGLOMERATO

Forma del Dominio: Poligonale
Classe Conglomerato: C25/30

N°vertice:	X [cm]	Y [cm]
1	-50.0	0.0
2	-50.0	200.0
3	50.0	200.0
4	50.0	0.0

DATI BARRE ISOLATE

N°Barra	X [cm]	Y [cm]	DiamØ[mm]
1	-45.0	7.9	26
2	-45.0	192.1	26
3	45.0	192.1	26
4	45.0	7.9	26
5	-45.0	184.8	20
6	45.0	184.8	20
7	-45.0	15.2	20
8	45.0	15.2	20

DATI GENERAZIONI LINEARI DI BARRE

N°Gen. Numero assegnato alla singola generazione lineare di barre
N°Barra Ini. Numero della barra iniziale cui si riferisce la generazione
N°Barra Fin. Numero della barra finale cui si riferisce la generazione
N°Barre Numero di barre generate equidistanti cui si riferisce la generazione
Ø Diametro in mm delle barre della generazione

N°Gen.	N°Barra Ini.	N°Barra Fin.	N°Barre	Ø
1	1	4	3	26
2	2	3	3	26
3	5	6	3	20
4	7	8	3	20

<p>GENERAL CONTRACTOR</p> 	<p>ALTA SORVEGLIANZA</p> 								
	<table border="1" style="width: 100%; border-collapse: collapse;"> <tr> <td style="width: 25%;">Progetto</td> <td style="width: 25%;">Lotto</td> <td style="width: 25%;">Codifica</td> <td style="width: 25%;"></td> </tr> <tr> <td style="text-align: center;">IN17</td> <td style="text-align: center;">12</td> <td style="text-align: center;">EI2CLVI1806001</td> <td style="text-align: center;">A</td> </tr> </table>	Progetto	Lotto	Codifica		IN17	12	EI2CLVI1806001	A
Progetto	Lotto	Codifica							
IN17	12	EI2CLVI1806001	A						

CALCOLO DI RESISTENZA - SFORZI PER OGNI COMBINAZIONE ASSEGNATA

N Sforzo normale [kN] applicato nel Baric. (+ se di compressione)
Mx Momento flettente [kNm] intorno all'asse x princ. d'inerzia con verso positivo se tale da comprimere il lembo sup. della sez.
My Momento flettente [kNm] intorno all'asse y princ. d'inerzia con verso positivo se tale da comprimere il lembo destro della sez.
Vy Componente del Taglio [kN] parallela all'asse princ.d'inerzia y
Vx Componente del Taglio [kN] parallela all'asse princ.d'inerzia x

N°Comb.	N	Mx	My	Vy	Vx
1	0.00	-2132.50	0.00	0.00	0.00
2	0.00	1812.00	0.00	0.00	0.00

COMB. RARE (S.L.E.) - SFORZI PER OGNI COMBINAZIONE ASSEGNATA

N Sforzo normale [kN] applicato nel Baricentro (+ se di compressione)
Mx Momento flettente [kNm] intorno all'asse x princ. d'inerzia (tra parentesi Mom.Fessurazione) con verso positivo se tale da comprimere il lembo superiore della sezione
My Momento flettente [kNm] intorno all'asse y princ. d'inerzia (tra parentesi Mom.Fessurazione) con verso positivo se tale da comprimere il lembo destro della sezione

N°Comb.	N	Mx	My
1	0.00	-1097.90	0.00
2	0.00	818.20	0.00

COMB. FREQUENTI (S.L.E.) - SFORZI PER OGNI COMBINAZIONE ASSEGNATA

N Sforzo normale [kN] applicato nel Baricentro (+ se di compressione)
Mx Momento flettente [kNm] intorno all'asse x princ. d'inerzia (tra parentesi Mom.Fessurazione) con verso positivo se tale da comprimere il lembo superiore della sezione
My Momento flettente [kNm] intorno all'asse y princ. d'inerzia (tra parentesi Mom.Fessurazione) con verso positivo se tale da comprimere il lembo destro della sezione

N°Comb.	N	Mx	My
1	0.00	-969.50 (-1966.35)	0.00 (0.00)
2	0.00	686.10 (1966.35)	0.00 (0.00)

COMB. QUASI PERMANENTI (S.L.E.) - SFORZI PER OGNI COMBINAZIONE ASSEGNATA

N Sforzo normale [kN] applicato nel Baricentro (+ se di compressione)
Mx Momento flettente [kNm] intorno all'asse x princ. d'inerzia (tra parentesi Mom.Fessurazione) con verso positivo se tale da comprimere il lembo superiore della sezione
My Momento flettente [kNm] intorno all'asse y princ. d'inerzia (tra parentesi Mom.Fessurazione) con verso positivo se tale da comprimere il lembo destro della sezione

N°Comb.	N	Mx	My
1	0.00	-767.30 (-1966.35)	0.00 (0.00)
2	0.00	513.50 (1966.35)	0.00 (0.00)

RISULTATI DEL CALCOLO

Sezione verificata per tutte le combinazioni assegnate

GENERAL CONTRACTOR



ALTA SORVEGLIANZA



	Progetto	Lotto	Codifica	
	IN17	12	EI2CLVI1806001	A

VERIFICHE DI RESISTENZA IN PRESSO-TENSO FLESSIONE ALLO STATO LIMITE ULTIMO

Ver	S = combinazione verificata / N = combin. non verificata
N	Sforzo normale assegnato [kN] nel baricentro B sezione cls.(positivo se di compressione)
Mx	Componente del momento assegnato [kNm] riferito all'asse x princ. d'inerzia
My	Componente del momento assegnato [kNm] riferito all'asse y princ. d'inerzia
N Res	Sforzo normale resistente [kN] nel baricentro B sezione cls.(positivo se di compress.)
Mx Res	Momento flettente resistente [kNm] riferito all'asse x princ. d'inerzia
My Res	Momento flettente resistente [kNm] riferito all'asse y princ. d'inerzia
Mis.Sic.	Misura sicurezza = rapporto vettoriale tra (N r,Mx Res,My Res) e (N,Mx,My)
	Verifica positiva se tale rapporto risulta >=1.000
As Tesa	Area armature trave [cm ²] in zona tesa.

N°Comb	Ver	N	Mx	My	N Res	Mx Res	My Res	Mis.Sic.	As Tesa
1	S	0.00	-2132.50	0.00	0.00	-3064.39	0.00	1.44	58.0
2	S	0.00	1812.00	0.00	0.00	3064.39	0.00	1.69	58.0

METODO AGLI STATI LIMITE ULTIMI - DEFORMAZIONI UNITARIE ALLO STATO ULTIMO

ec max	Deform. unit. massima del conglomerato a compressione
x/d	Rapporto di duttilità [§ 4.1.2.1.2.1 NTC] deve essere < 0.45
Xc max	Ascissa in cm della fibra corrisp. a ec max (sistema rif. X,Y,O sez.)
Yc max	Ordinata in cm della fibra corrisp. a ec max (sistema rif. X,Y,O sez.)
es min	Deform. unit. minima nell'acciaio (negativa se di trazione)
Xs min	Ascissa in cm della barra corrisp. a es min (sistema rif. X,Y,O sez.)
Ys min	Ordinata in cm della barra corrisp. a es min (sistema rif. X,Y,O sez.)
es max	Deform. unit. massima nell'acciaio (positiva se di compress.)
Xs max	Ascissa in cm della barra corrisp. a es max (sistema rif. X,Y,O sez.)
Ys max	Ordinata in cm della barra corrisp. a es max (sistema rif. X,Y,O sez.)

N°Comb	ec max	x/d	Xc max	Yc max	es min	Xs min	Ys min	es max	Xs max	Ys max
1	0.00350	0.061	-50.0	0.0	0.00116	-45.0	7.9	-0.05342	-45.0	192.1
2	0.00350	0.061	-50.0	200.0	0.00116	-45.0	192.1	-0.05342	-45.0	7.9

POSIZIONE ASSE NEUTRO PER OGNI COMB. DI RESISTENZA

a, b, c	Coeff. a, b, c nell'eq. dell'asse neutro $aX+bY+c=0$ nel rif. X,Y,O gen.
x/d	Rapp. di duttilità (travi e solette)[§ 4.1.2.1.2.1 NTC]: deve essere < 0.45
C.Rid.	Coeff. di riduz. momenti per sola flessione in travi continue

N°Comb	a	b	c	x/d	C.Rid.
1	0.000000000	-0.000296317	0.003500000	0.061	0.700
2	0.000000000	0.000296317	-0.055763362	0.061	0.700

COMBINAZIONI RARE IN ESERCIZIO - MASSIME TENSIONI NORMALI ED APERTURA FESSURE (NTC/EC2)

Ver	S = comb. verificata/ N = comb. non verificata
Sc max	Massima tensione (positiva se di compressione) nel conglomerato [Mpa]
Xc max, Yc max	Ascissa, Ordinata [cm] del punto corrisp. a Sc max (sistema rif. X,Y,O)
Sf min	Minima tensione (negativa se di trazione) nell'acciaio [Mpa]
Xs min, Ys min	Ascissa, Ordinata [cm] della barra corrisp. a Sf min (sistema rif. X,Y,O)
Ac eff.	Area di calcestruzzo [cm ²] in zona tesa considerata aderente alle barre
As eff.	Area barre [cm ²] in zona tesa considerate efficaci per l'apertura delle fessure

GENERAL CONTRACTOR 		ALTA SORVEGLIANZA 			
		Progetto	Lotto	Codifica	
		IN17	12	EI2CLVI1806001	A

N°Comb	Ver	Sc max	Xc max	Yc max	Sf min	Xs min	Ys min	Ac eff.	As eff.
1	S	2.56	-50.0	0.0	-149.5	22.5	192.1	2614	42.3
2	S	1.91	-50.0	200.0	-111.4	-45.0	7.9	2614	42.3

COMBINAZIONI RARE IN ESERCIZIO - APERTURA FESSURE [§ 7.3.4 EC2]

La sezione viene assunta sempre fessurata anche nel caso in cui la trazione minima del calcestruzzo sia inferiore a f_{ctm}

Ver.	Esito della verifica
e1	Massima deformazione unitaria di trazione nel calcestruzzo (trazione -) valutata in sezione fessurata
e2	Minima deformazione unitaria di trazione nel calcestruzzo (trazione -) valutata in sezione fessurata
k1	= 0.8 per barre ad aderenza migliorata [eq.(7.11)EC2]
kt	= 0.4 per comb. quasi permanenti / = 0.6 per comb. frequenti [cfr. eq.(7.9)EC2]
k2	= 0.5 per flessione; $= (e1 + e2) / (2 * e1)$ per trazione eccentrica [eq.(7.13)EC2]
k3	= 3.400 Coeff. in eq.(7.11) come da annessi nazionali
k4	= 0.425 Coeff. in eq.(7.11) come da annessi nazionali
Ø	Diametro [mm] equivalente delle barre tese comprese nell'area efficace Ac eff [eq.(7.11)EC2]
Cf	Copriferro [mm] netto calcolato con riferimento alla barra più tesa
e sm - e cm	Differenza tra le deformazioni medie di acciaio e calcestruzzo [(7.8)EC2 e (C4.1.7)NTC] Tra parentesi: valore minimo = $0.6 S_{max} / E_s$ [(7.9)EC2 e (C4.1.8)NTC]
sr max	Massima distanza tra le fessure [mm]
wk	Apertura fessure in mm calcolata = $sr_{max} * (e_{sm} - e_{cm})$ [(7.8)EC2 e (C4.1.7)NTC]. Valore limite tra parentesi
Mx fess.	Componente momento di prima fessurazione intorno all'asse X [kNm]
My fess.	Componente momento di prima fessurazione intorno all'asse Y [kNm]

Comb.	Ver	e1	e2	k2	Ø	Cf	e sm - e cm	sr max	wk	Mx fess	My fess
1	S	-0.00079	0	0.500	23.4	66	0.00045 (0.00045)	470	0.211 (990.00)	-1966.35	0.00
2	S	-0.00059	0	0.500	23.4	37	0.00033 (0.00033)	372	0.124 (990.00)	1966.35	0.00

COMBINAZIONI FREQUENTI IN ESERCIZIO - MASSIME TENSIONI NORMALI ED APERTURA FESSURE (NTC/EC2)

N°Comb	Ver	Sc max	Xc max	Yc max	Sf min	Xs min	Ys min	Ac eff.	As eff.
1	S	2.26	-50.0	0.0	-132.0	22.5	192.1	2614	42.3
2	S	1.60	-50.0	200.0	-93.4	0.0	7.9	2614	42.3

COMBINAZIONI FREQUENTI IN ESERCIZIO - APERTURA FESSURE [§ 7.3.4 EC2]

Comb.	Ver	e1	e2	k2	Ø	Cf	e sm - e cm	sr max	wk	Mx fess	My fess
1	S	-0.00069	0	0.500	23.4	66	0.00040 (0.00040)	470	0.186 (0.20)	-1966.35	0.00
2	S	-0.00049	0	0.500	23.4	66	0.00028 (0.00028)	470	0.132 (0.20)	1966.35	0.00

COMBINAZIONI QUASI PERMANENTI IN ESERCIZIO - MASSIME TENSIONI NORMALI ED APERTURA FESSURE (NTC/EC2)

N°Comb	Ver	Sc max	Xc max	Yc max	Sf min	Xs min	Ys min	Ac eff.	As eff.
1	S	1.79	-50.0	0.0	-104.5	22.5	192.1	2614	42.3
2	S	1.20	50.0	200.0	-69.9	22.5	7.9	2614	42.3

COMBINAZIONI QUASI PERMANENTI IN ESERCIZIO - APERTURA FESSURE [§ 7.3.4 EC2]

Comb.	Ver	e1	e2	k2	Ø	Cf	e sm - e cm	sr max	wk	Mx fess	My fess
1	S	-0.00055	0	0.500	23.4	66	0.00031 (0.00031)	470	0.147 (0.20)	-1966.35	0.00
2	S	-0.00037	0	0.500	23.4	66	0.00021 (0.00021)	470	0.099 (0.20)	1966.35	0.00

GENERAL CONTRACTOR 	ALTA SORVEGLIANZA 			
	Progetto IN17	Lotto 12	Codifica EI2CLVI1806001	A

10.1.2 Armatura in direzione trasversale

L'armatura in direzione trasversale della platea di fondazione è costituita da:

- 1 strato di barre $\varnothing 26/20''$ + 1 strato di barre $\varnothing 20/20''$ superiormente
- 1 strato di barre $\varnothing 26/20''$ inferiormente

Si verifica la sezione maggiormente sollecitata, di dimensioni 1.00 x 2.00 m.



Figura 114 – Sezione implementata in RC-SEC

Di seguito viene riportato l'output del programma per la sezione in oggetto e per tutte le combinazioni considerate e descritte nei precedenti paragrafi.

DATI GENERALI SEZIONE GENERICA IN C.A. NOME FILE SEZIONE: Direzione_Y

Descrizione Sezione:	
Metodo di calcolo resistenza:	Resistenze agli Stati Limite Ultimi
Tipologia sezione:	Sezione generica di Trave
Normativa di riferimento:	N.T.C.
Percorso sollecitazione:	A Sforzo Norm. costante
Condizioni Ambientali:	Molto aggressive
Riferimento Sforzi assegnati:	Assi x,y principali d'inerzia
Riferimento alla sismicità:	Zona non sismica

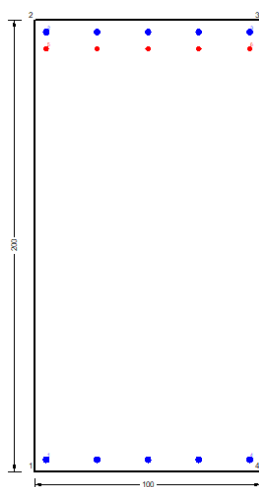
CARATTERISTICHE DI RESISTENZA DEI MATERIALI IMPIEGATI

CALCESTRUZZO -	Classe:	C25/30	
	Resis. compr. di progetto fcd:	14.160	MPa
	Def.unit. max resistenza ec2:	0.0020	
	Def.unit. ultima ecu:	0.0035	
	Diagramma tensione-deformaz.:	Parabola-Rettangolo	
	Modulo Elastico Normale Ec:	31475.0	MPa
	Resis. media a trazione fctm:	2.560	MPa
	Coeff. Omogen. S.L.E.:	15.00	

GENERAL CONTRACTOR



ALTA SORVEGLIANZA



	Progetto	Lotto	Codifica	
	IN17	12	EI2CLVI1806001	A

Coeff. Omogen. S.L.E.:	15.00	
Sc limite S.L.E. comb. Frequenti:	137.50	daN/cm ²
Ap.Fessure limite S.L.E. comb. Frequenti:	0.200	mm
Sc limite S.L.E. comb. Q.Permanenti:	0.00	Mpa
Ap.Fess.limite S.L.E. comb. Q.Perm.:	0.200	mm

ACCIAIO -	Tipo:	B450C
	Resist. caratt. snervam. fyk:	450.00 MPa
	Resist. caratt. rottura ftk:	450.00 MPa
	Resist. snerv. di progetto fyd:	391.30 MPa
	Resist. ultima di progetto ftd:	391.30 MPa
	Deform. ultima di progetto Epu:	0.068
	Modulo Elastico Ef	2000000 daN/cm ²
	Diagramma tensione-deformaz.:	Bilineare finito
	Coeff. Aderenza istantaneo $\beta_1 \cdot \beta_2$:	1.00
	Coeff. Aderenza differito $\beta_1 \cdot \beta_2$:	0.50
Sf limite S.L.E. Comb. Rare:	337.50 MPa	

CARATTERISTICHE DOMINIO CONGLOMERATO

Forma del Dominio:	Poligonale
Classe Conglomerato:	C25/30

N°vertice:	X [cm]	Y [cm]
1	-50.0	0.0
2	-50.0	200.0
3	50.0	200.0
4	50.0	0.0

DATI BARRE ISOLATE

N°Barra	X [cm]	Y [cm]	DiamØ[mm]
1	-45.0	5.3	26
2	-45.0	194.7	26
3	45.0	194.7	26
4	45.0	5.3	26
5	-45.0	187.4	20
6	45.0	187.4	20

DATI GENERAZIONI LINEARI DI BARRE

N°Gen.	Numero assegnato alla singola generazione lineare di barre			
N°Barra Ini.	Numero della barra iniziale cui si riferisce la generazione			
N°Barra Fin.	Numero della barra finale cui si riferisce la generazione			
N°Barre	Numero di barre generate equidistanti cui si riferisce la generazione			
Ø	Diametro in mm delle barre della generazione			

N°Gen.	N°Barra Ini.	N°Barra Fin.	N°Barre	Ø
1	1	4	3	26
2	2	3	3	26
3	5	6	3	20

<p>GENERAL CONTRACTOR</p> 	<p>ALTA SORVEGLIANZA</p> 								
	<table border="1" style="width: 100%; border-collapse: collapse;"> <tr> <td style="width: 25%;">Progetto</td> <td style="width: 25%;">Lotto</td> <td style="width: 25%;">Codifica</td> <td style="width: 25%;"></td> </tr> <tr> <td style="text-align: center;">IN17</td> <td style="text-align: center;">12</td> <td style="text-align: center;">EI2CLVI1806001</td> <td style="text-align: center;">A</td> </tr> </table>	Progetto	Lotto	Codifica		IN17	12	EI2CLVI1806001	A
Progetto	Lotto	Codifica							
IN17	12	EI2CLVI1806001	A						

CALCOLO DI RESISTENZA - SFORZI PER OGNI COMBINAZIONE ASSEGNATA

N Sforzo normale [kN] applicato nel Baric. (+ se di compressione)
Mx Momento flettente [kNm] intorno all'asse x princ. d'inerzia con verso positivo se tale da comprimere il lembo sup. della sez.
My Momento flettente [kNm] intorno all'asse y princ. d'inerzia con verso positivo se tale da comprimere il lembo destro della sez.
Vy Componente del Taglio [kN] parallela all'asse princ.d'inerzia y
Vx Componente del Taglio [kN] parallela all'asse princ.d'inerzia x

N°Comb.	N	Mx	My	Vy	Vx
1	0.00	-2140.90	0.00	0.00	0.00
2	0.00	1631.30	0.00	0.00	0.00

COMB. RARE (S.L.E.) - SFORZI PER OGNI COMBINAZIONE ASSEGNATA

N Sforzo normale [kN] applicato nel Baricentro (+ se di compressione)
Mx Momento flettente [kNm] intorno all'asse x princ. d'inerzia (tra parentesi Mom.Fessurazione) con verso positivo se tale da comprimere il lembo superiore della sezione
My Momento flettente [kNm] intorno all'asse y princ. d'inerzia (tra parentesi Mom.Fessurazione) con verso positivo se tale da comprimere il lembo destro della sezione

N°Comb.	N	Mx	My
1	0.00	-867.40	0.00
2	0.00	529.30	0.00

COMB. FREQUENTI (S.L.E.) - SFORZI PER OGNI COMBINAZIONE ASSEGNATA

N Sforzo normale [kN] applicato nel Baricentro (+ se di compressione)
Mx Momento flettente [kNm] intorno all'asse x princ. d'inerzia (tra parentesi Mom.Fessurazione) con verso positivo se tale da comprimere il lembo superiore della sezione
My Momento flettente [kNm] intorno all'asse y princ. d'inerzia (tra parentesi Mom.Fessurazione) con verso positivo se tale da comprimere il lembo destro della sezione

N°Comb.	N	Mx	My
1	0.00	-685.50 (-1954.20)	0.00 (0.00)
2	0.00	468.00 (1916.30)	0.00 (0.00)

COMB. QUASI PERMANENTI (S.L.E.) - SFORZI PER OGNI COMBINAZIONE ASSEGNATA

N Sforzo normale [kN] applicato nel Baricentro (+ se di compressione)
Mx Momento flettente [kNm] intorno all'asse x princ. d'inerzia (tra parentesi Mom.Fessurazione) con verso positivo se tale da comprimere il lembo superiore della sezione
My Momento flettente [kNm] intorno all'asse y princ. d'inerzia (tra parentesi Mom.Fessurazione) con verso positivo se tale da comprimere il lembo destro della sezione

N°Comb.	N	Mx	My
1	0.00	-520.00 (-1954.20)	0.00 (0.00)
2	0.00	371.00 (1916.30)	0.00 (0.00)

RISULTATI DEL CALCOLO

Sezione verificata per tutte le combinazioni assegnate

<p>GENERAL CONTRACTOR</p> 	<p>ALTA SORVEGLIANZA</p> 								
	<table border="1" style="width: 100%;"> <tr> <td style="width: 25%;">Progetto</td> <td style="width: 25%;">Lotto</td> <td style="width: 25%;">Codifica</td> <td style="width: 25%;"></td> </tr> <tr> <td style="text-align: center;">IN17</td> <td style="text-align: center;">12</td> <td style="text-align: center;">EI2CLVI1806001</td> <td style="text-align: center;">A</td> </tr> </table>	Progetto	Lotto	Codifica		IN17	12	EI2CLVI1806001	A
Progetto	Lotto	Codifica							
IN17	12	EI2CLVI1806001	A						

VERIFICHE DI RESISTENZA IN PRESSO-TENSO FLESSIONE ALLO STATO LIMITE ULTIMO

Ver	S = combinazione verificata / N = combin. non verificata
N	Sforzo normale assegnato [kN] nel baricentro B sezione cls.(positivo se di compressione)
Mx	Componente del momento assegnato [kNm] riferito all'asse x princ. d'inerzia
My	Componente del momento assegnato [kNm] riferito all'asse y princ. d'inerzia
N Res	Sforzo normale resistente [kN] nel baricentro B sezione cls.(positivo se di compress.)
Mx Res	Momento flettente resistente [kNm] riferito all'asse x princ. d'inerzia
My Res	Momento flettente resistente [kNm] riferito all'asse y princ. d'inerzia
Mis.Sic.	Misura sicurezza = rapporto vettoriale tra (N r,Mx Res,My Res) e (N,Mx,My)
	Verifica positiva se tale rapporto risulta >=1.000
As Tesa	Area armature trave [cm ²] in zona tesa.

N°Comb	Ver	N	Mx	My	N Res	Mx Res	My Res	Mis.Sic.	As Tesa
1	S	0.00	-2140.90	0.00	0.00	-3103.69	0.00	1.45	42.3
2	S	0.00	1631.30	0.00	0.00	2020.10	0.00	1.24	42.3

METODO AGLI STATI LIMITE ULTIMI - DEFORMAZIONI UNITARIE ALLO STATO ULTIMO

ec max	Deform. unit. massima del conglomerato a compressione
x/d	Rapporto di duttilità [§ 4.1.2.1.2.1 NTC] deve essere < 0.45
Xc max	Ascissa in cm della fibra corrisp. a ec max (sistema rif. X,Y,O sez.)
Yc max	Ordinata in cm della fibra corrisp. a ec max (sistema rif. X,Y,O sez.)
es min	Deform. unit. minima nell'acciaio (negativa se di trazione)
Xs min	Ascissa in cm della barra corrisp. a es min (sistema rif. X,Y,O sez.)
Ys min	Ordinata in cm della barra corrisp. a es min (sistema rif. X,Y,O sez.)
es max	Deform. unit. massima nell'acciaio (positiva se di compress.)
Xs max	Ascissa in cm della barra corrisp. a es max (sistema rif. X,Y,O sez.)
Ys max	Ordinata in cm della barra corrisp. a es max (sistema rif. X,Y,O sez.)

N°Comb	ec max	x/d	Xc max	Yc max	es min	Xs min	Ys min	es max	Xs max	Ys max
1	0.00319	0.045	-50.0	0.0	0.00126	-45.0	5.3	-0.06750	-45.0	194.7
2	0.00304	0.043	-50.0	200.0	0.00112	-45.0	194.7	-0.06750	-45.0	5.3

POSIZIONE ASSE NEUTRO PER OGNI COMB. DI RESISTENZA

a, b, c	Coeff. a, b, c nell'eq. dell'asse neutro aX+bY+c=0 nel rif. X,Y,O gen.
x/d	Rapp. di duttilità (travi e solette)[§ 4.1.2.1.2.1 NTC]: deve essere < 0.45
C.Rid.	Coeff. di riduz. momenti per sola flessione in travi continue

N°Comb	a	b	c	x/d	C.Rid.
1	0.000000000	-0.000363061	0.003187988	0.045	0.700
2	0.000000000	0.000362282	-0.069420095	0.043	0.700

COMBINAZIONI RARE IN ESERCIZIO - MASSIME TENSIONI NORMALI ED APERTURA FESSURE (NTC/EC2)

Ver	S = comb. verificata/ N = comb. non verificata
Sc max	Massima tensione (positiva se di compressione) nel conglomerato [Mpa]
Xc max, Yc max	Ascissa, Ordinata [cm] del punto corrisp. a Sc max (sistema rif. X,Y,O)
Sf min	Minima tensione (negativa se di trazione) nell'acciaio [Mpa]
Xs min, Ys min	Ascissa, Ordinata [cm] della barra corrisp. a Sf min (sistema rif. X,Y,O)
Ac eff.	Area di calcestruzzo [cm ²] in zona tesa considerata aderente alle barre
As eff.	Area barre [cm ²] in zona tesa considerate efficaci per l'apertura delle fessure

GENERAL CONTRACTOR 		ALTA SORVEGLIANZA 			
		Progetto	Lotto	Codifica	
		IN17	12	EI2CLVI1806001	A

N°Comb	Ver	Sc max	Xc max	Yc max	Sf min	Xs min	Ys min	Ac eff.	As eff.
1	S	2.04	-50.0	0.0	-116.2	22.5	194.7	2000	42.3
2	S	1.39	-50.0	200.0	-107.9	22.5	5.3	1300	26.5

COMBINAZIONI RARE IN ESERCIZIO - APERTURA FESSURE [§ 7.3.4 EC2]

La sezione viene assunta sempre fessurata anche nel caso in cui la trazione minima del calcestruzzo sia inferiore a f_{ctm}

Ver.	Esito della verifica
e1	Massima deformazione unitaria di trazione nel calcestruzzo (trazione -) valutata in sezione fessurata
e2	Minima deformazione unitaria di trazione nel calcestruzzo (trazione -) valutata in sezione fessurata
k1	= 0.8 per barre ad aderenza migliorata [eq.(7.11)EC2]
kt	= 0.4 per comb. quasi permanenti / = 0.6 per comb. frequenti [cfr. eq.(7.9)EC2]
k2	= 0.5 per flessione; $= (e1 + e2) / (2 * e1)$ per trazione eccentrica [eq.(7.13)EC2]
k3	= 3.400 Coeff. in eq.(7.11) come da annessi nazionali
k4	= 0.425 Coeff. in eq.(7.11) come da annessi nazionali
Ø	Diametro [mm] equivalente delle barre tese comprese nell'area efficace Ac eff [eq.(7.11)EC2]
Cf	Copriferro [mm] netto calcolato con riferimento alla barra più tesa
e sm - e cm	Differenza tra le deformazioni medie di acciaio e calcestruzzo [(7.8)EC2 e (C4.1.7)NTC] Tra parentesi: valore minimo = $0.6 S_{max} / E_s$ [(7.9)EC2 e (C4.1.8)NTC]
sr max	Massima distanza tra le fessure [mm]
wk	Apertura fessure in mm calcolata = $sr_{max} * (e_{sm} - e_{cm})$ [(7.8)EC2 e (C4.1.7)NTC]. Valore limite tra parentesi
Mx fess.	Componente momento di prima fessurazione intorno all'asse X [kNm]
My fess.	Componente momento di prima fessurazione intorno all'asse Y [kNm]

Comb.	Ver	e1	e2	k2	Ø	Cf	e sm - e cm	sr max	wk	Mx fess	My fess
1	S	-0.00060	0	0.500	23.4	40	0.00035 (0.00035)	324	0.113 (990.00)	-1954.20	0.00
2	S	-0.00056	0	0.500	26.0	40	0.00032 (0.00032)	352	0.114 (990.00)	1916.30	0.00

COMBINAZIONI FREQUENTI IN ESERCIZIO - MASSIME TENSIONI NORMALI ED APERTURA FESSURE (NTC/EC2)

N°Comb	Ver	Sc max	Xc max	Yc max	Sf min	Xs min	Ys min	Ac eff.	As eff.
1	S	1.61	-50.0	0.0	-91.9	22.5	194.7	2000	42.3
2	S	1.23	50.0	200.0	-95.4	-22.5	5.3	1300	26.5

COMBINAZIONI FREQUENTI IN ESERCIZIO - APERTURA FESSURE [§ 7.3.4 EC2]

Comb.	Ver	e1	e2	k2	Ø	Cf	e sm - e cm	sr max	wk	Mx fess	My fess
1	S	-0.00048	0	0.500	23.4	40	0.00028 (0.00028)	324	0.089 (0.20)	-1954.20	0.00
2	S	-0.00049	0	0.500	26.0	40	0.00029 (0.00029)	352	0.101 (0.20)	1916.30	0.00

COMBINAZIONI QUASI PERMANENTI IN ESERCIZIO - MASSIME TENSIONI NORMALI ED APERTURA FESSURE (NTC/EC2)

N°Comb	Ver	Sc max	Xc max	Yc max	Sf min	Xs min	Ys min	Ac eff.	As eff.
1	S	1.22	50.0	0.0	-69.7	22.5	194.7	2000	42.3
2	S	0.98	-50.0	200.0	-75.6	-22.5	5.3	1300	26.5

COMBINAZIONI QUASI PERMANENTI IN ESERCIZIO - APERTURA FESSURE [§ 7.3.4 EC2]

Comb.	Ver	e1	e2	k2	Ø	Cf	e sm - e cm	sr max	wk	Mx fess	My fess
1	S	-0.00036	0	0.500	23.4	40	0.00021 (0.00021)	324	0.068 (0.20)	-1954.20	0.00
2	S	-0.00039	0	0.500	26.0	40	0.00023 (0.00023)	352	0.080 (0.20)	1916.30	0.00

<p>GENERAL CONTRACTOR</p> 	<p>ALTA SORVEGLIANZA</p> 			
	<p>Progetto</p> <p>IN17</p>	<p>Lotto</p> <p>12</p>	<p>Codifica</p> <p>EI2CLVI1806001</p>	<p>A</p>

10.2 Verifica a taglio

La verifica a taglio della platea di fondazione è stata effettuata in accordo con quanto esposto nel §10 della presente relazione. Si riportano, nelle figure seguenti, i diagrammi del taglio relativi all'involuppo delle combinazioni SLU e SLV.



Figura 115 – Involuppo SLU - Vxx



Figura 116 – Involuppo SLU - Vyy

GENERAL CONTRACTOR 	ALTA SORVEGLIANZA 			
	Progetto IN17	Lotto 12	Codifica EI2CLVI1806001	A

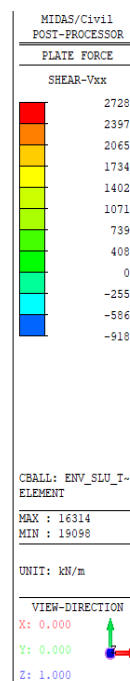
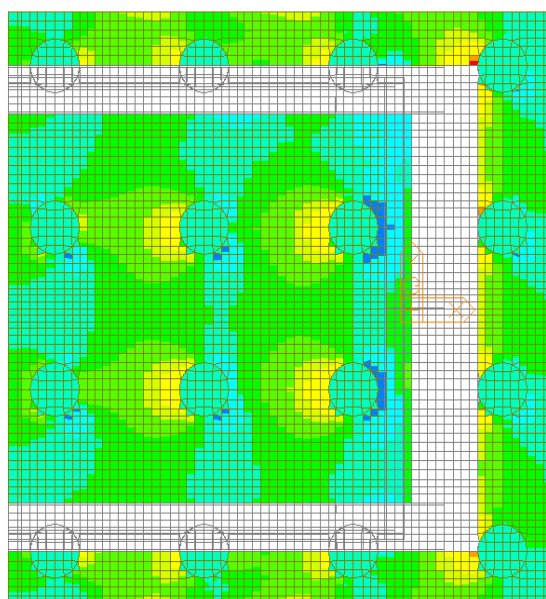
La verifica è stata effettuata nei confronti del valore massimo di taglio $V_{Ed,max}$, ottenuto dall'involuppo delle combinazioni SLU e SLV.

In particolar modo, per ogni elemento plate è stato calcolato il taglio di progetto come:

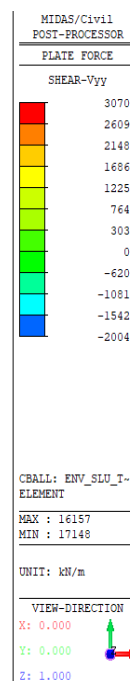
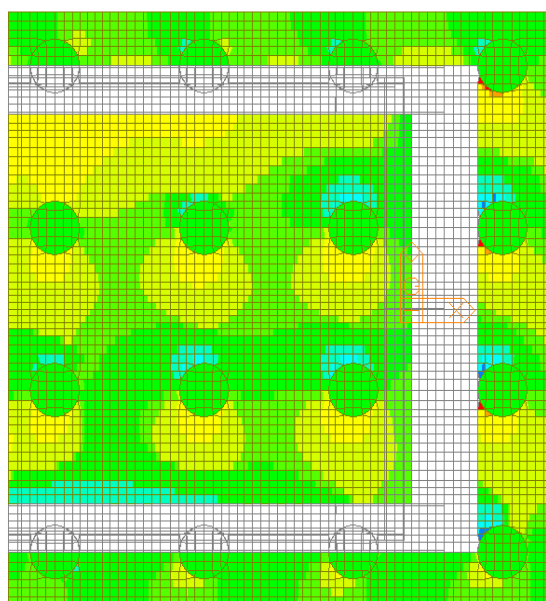
$$V_{Ed,max} = \sqrt{V_{xx}^2 + V_{yy}^2}$$

dove V_{xx} è il taglio al metro lineare sulla faccia di normale l'asse x locale dell'elemento plate, mentre V_{yy} è il taglio al metro lineare sulla faccia di normale l'asse y . Mediando i valori puntuali su una larghezza opportuna, si ottiene:

$$V_{Ed,max} = 1442.0 \text{ kN/m}$$

L'armatura resistente a taglio è costituita da spille $\varnothing 20$ disposte secondo una maglia di dimensioni 40 x 80 cm nella parte di platea compresa tra il muro frontale e i due muri andatori. L'inserimento di spille nella zona esterna, infatti, non si ritiene necessario poiché i pali di fondazione sono posizionati quasi al di sotto dei muri.

Di seguito si riporta la verifica svolta considerando una sezione di larghezza unitaria ed altezza pari a quella della platea di fondazione.

Caratteristiche materiali

Cls

R_{ck}	30	N/mm^2	resistenza cubica caratteristica a compressione
f_{ck}	24.90	N/mm^2	resistenza cilindrica caratteristica a compressione
f_{cm}	32.90	N/mm^2	resistenza cilindrica media a compressione
f_{cd}	16.60	N/mm^2	resistenza cilindrica di progetto a compressione
f_{ctm}	2.56	N/mm^2	resistenza a trazione media
f_{cfm}	3.07	N/mm^2	resistenza a trazione media per fessurazione
E_{cm}	31447	N/mm^2	modulo elastico istantaneo (valore secante fra 0 e 0.4 f_{cm})

GENERAL CONTRACTOR 	ALTA SORVEGLIANZA 			
	Progetto IN17	Lotto 12	Codifica EI2CLVI1806001	A

Acciaio barre longitudinali

f_{yk}	450	N/mm^2
f_{yd}	391.3	N/mm^2

Acciaio staffe

f_{yk}	450	N/mm^2
f_{yd}	391.3	N/mm^2

Caratteristiche di aderenza delle barre

η	1.00		
f_{bk}	4.03	N/mm^2	tensione di aderenza caratteristica
f_{bd}	2.69	N/mm^2	tensione di aderenza di progetto

Calcoli preliminari

A_{sl}	2654.6	mm^2	area dell'armatura longitudinale
ρ_l	0.0014		rapporto geometrico d'armatura longitudinale
$\rho_{l,eff}$	0.0014		rapporto considerato nei calcoli
σ_{cp}	0.000	N/mm^2	tensione media di compressione nella sezione
$\sigma_{cp,eff}$	0.000	N/mm^2	tensione media considerata nei calcoli
A_{sw}	785.4	mm^2	area della singola staffa (è considerato il numero di braccia)

Elemento armato a taglio

α	1.571	rad	inclinazione delle staffe rispetto all'orizzontale
θ	0.384	rad	inclinazione delle bielle compresse rispetto all'asse della trave
f'_{cd}	8.300	N/mm^2	resistenza a compressione ridotta del cls d'anima
α_c	1.000		coefficiente maggiorativo per compressione
N_{Rd}	31972	kN	sforzo normale di compressione ultimo
$ctg\alpha$	0.00		
$ctg\theta$	2.48		
V_{Rsd}	1643.9	kN	taglio resistente relativo alle armature tese
V_{Rcd}	4236.5	kN	taglio resistente relativo alle bielle compresse
V_{Rd}	1643.9	kN	taglio resistente di calcolo
			> 1442.0 kN

<p>GENERAL CONTRACTOR</p> 	<p>ALTA SORVEGLIANZA</p> 			
	<p>Progetto IN17</p>	<p>Lotto 12</p>	<p>Codifica EI2CLVI1806001</p>	<p>A</p>

10.3 Verifica a taglio-punzonamento

Le verifiche a punzonamento sono state condotte secondo le formulazioni dell'Eurocodice 2, par. 6.4. Il punzonamento può essere determinato dalla reazione concentrata del palo agente su un'area relativamente piccola di plinto.

Il procedimento di calcolo per il taglio-punzonamento si fonda sulle verifiche alla faccia del palo e al perimetro di verifica di base u_1 . Si definiscono le seguenti tensioni di taglio di progetto lungo le sezioni di verifica:

- $v_{Rd,c}$: è il valore di progetto del taglio-punzonamento resistente di una piastra, priva di armature per il taglio-punzonamento, lungo la sezione di verifica considerata;
- $v_{Rd,cs}$: è il valore di progetto del taglio-punzonamento resistente di una piastra dotata di armature per il taglio-punzonamento, lungo la sezione di verifica considerata.

L'armatura per il taglio-punzonamento non è necessaria se:

$$v_{Ed} \leq v_{Rd,c}$$

Se v_{Ed} supera il valore $v_{Rd,c}$ si deve disporre armatura specifica per il taglio-punzonamento e deve risultare:

$$v_{Ed} \leq v_{Rd,cs}$$

La tensione massima di taglio, nel caso generale di reazione d'appoggio eccentrica rispetto al perimetro di verifica, è pari a:

$$v_{Ed} = \beta \frac{V_{Ed}}{u_1 d}$$

dove:

- d è l'altezza utile media della piastra;
- u_1 è la lunghezza del perimetro di verifica
- V_{Ed} è il taglio agente
- β è un coefficiente assunto pari ad 1

GENERAL CONTRACTOR 	ALTA SORVEGLIANZA 			
	Progetto IN17	Lotto 12	Codifica EI2CLVI1806001	A



Figura 117 – Perimetro di verifica

Secondo quanto riportato al §6.4.2 dell'Eurocodice 2 il perimetro di verifica di base u_1 può generalmente essere collocato a una distanza $2.0 d$ dall'area caricata. Tuttavia, considerando lo spessore elevato della platea di fondazione e, a favore di sicurezza, tale perimetro è stato collocato ad una distanza d dal bordo del palo.

La resistenza di progetto a punzonamento $v_{Rd,c}$ per una piastra priva di armatura specifica a taglio è pari a:

$$v_{Rd,c} = C_{Rd,c} k (100 \rho_l f_{ck})^{1/3} + k_1 \sigma_{cp} \geq (v_{min} + k_1 \sigma_{cp})$$

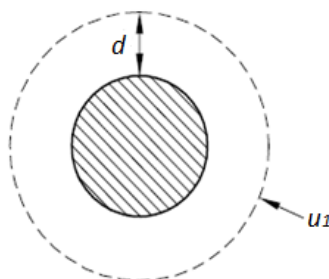
dove:

- $k = 1 + \sqrt{\frac{200}{d}} \leq 2.0 d$
- $\rho_l = \sqrt{\rho_{ly} \cdot \rho_{lz}} \leq 0.02$, dove ρ_{ly} e ρ_{lz} sono riferiti all'acciaio teso aderente rispettivamente nelle direzioni y e z
- $\sigma_{cp} = 0$
- $C_{Rd,c} = 0.18/\gamma_c$
- $k_1 = 1$
- $v_{min} = 0.035 k^2 \sqrt{f_{ck}}$

La resistenza di progetto a punzonamento $v_{Rd,cs}$ per una piastra munita di armatura specifica a taglio è pari a:

$$v_{Rd,cs} = 0,75 v_{Rd,c} + 1,5 (d/s_r) A_{sw} f_{ywd,ef} (1/(u_1 d)) \sin \alpha$$

<p>GENERAL CONTRACTOR</p> 	<p>ALTA SORVEGLIANZA</p> 			
	<p>Progetto IN17</p>	<p>Lotto 12</p>	<p>Codifica EI2CLVI1806001</p>	<p>A</p>

dove:

- A_{sw} è l'area di armatura a taglio-punzonamento situata su di un perimetro intorno al pilastro;
- s_r è il passo dei perimetri dell'armatura a taglio-punzonamento;
- $f_{ywd,ef}$ è la resistenza di progetto efficace dell'armatura a taglio-punzonamento, secondo la relazione $f_{ywd,ef} = 250 + 0.25d \leq f_{ywd}$;
- α è l'angolo compreso fra l'armatura a taglio e il piano della piastra (pari a 90° nel caso di armatura verticale).

Inoltre, in adiacenza ai pilastri la resistenza a taglio-punzonamento è limitata a un valore massimo di:

$$v_{Ed} = \frac{\beta V_{Ed}}{u_0 d} \leq v_{Rd,max}$$

dove:

- u_0 è il perimetro del pilastro;
- $v_{Rd,max} = 0.5 v f_{cd}$
- $v = 0.6 (1 - f_{ck}/250)$

La verifica è stata condotta in corrispondenza del palo 6, per lo sforzo assiale massimo ottenuto dall'involuppo delle combinazioni di carico SLU e SLV. A tale sforzo, ricavato direttamente dal modello di calcolo descritto nei paragrafi precedenti, è stato sottratto il contributo della platea di fondazione e del terreno di riempimento della spalla.

$$V_{Ed} = 4500.1 \text{ kN}$$

Dalla verifica sono stati esclusi i pali posti in corrispondenza del muro frontale e dei muri andatori, per i quali non si ha il rischio di rottura per punzonamento.

La disposizione dei pali di fondazione è riportata nell'immagine seguente.

GENERAL CONTRACTOR



ALTA SORVEGLIANZA



Progetto

IN17

Lotto

12

Codifica

EI2CLVI1806001

A



Figura 118 – Disposizione e numerazione dei pali di fondazione

Caratteristiche materiali

Rck	30	N/mm ²	Resistenza caratt. cubica cls
fck	25	N/mm ²	Resistenza caratt. cilindrica cls
γc	1.5		Coefficiente sicurezza cls
τrd	0.30	N/mm ²	Resist. unit. a taglio
fyk	450	N/mm ²	Tensione di snervamento acciaio
γs	1.15		Coefficiente di sicurezza acciaio

Armatura tesa

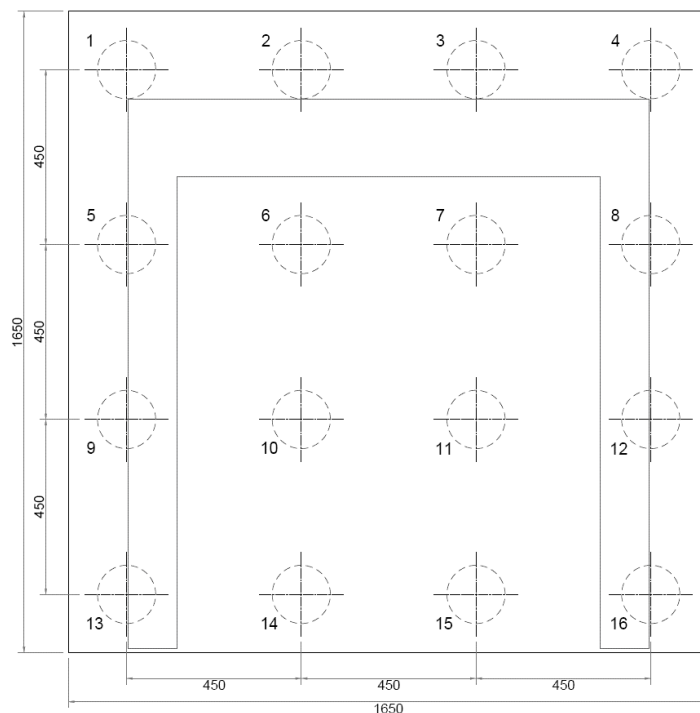
A _{lx}	42.25	cm ² /m	Armatura tesa in direzione x
A _{ly}	42.25	cm ² /m	Armatura tesa in direzione y

GENERAL CONTRACTOR 		ALTA SORVEGLIANZA 		
		Progetto	Lotto	Codifica
		IN17	12	EI2CLVI1806001
				A

Impronta di carico

a	75	cm	(a = raggio per sezioni circolari)
h	200	cm	Altezza plinto
d	190.95	cm	Altezza utile
β	1		Coeff. che tiene conto eccentricità del carico

u1	1618.00	cm	Perimetro di verifica di base
u0	471.24	cm	Perimetro dell'area caricata
k	1.32		Coefficiente
pl	0.0022		Percentuale di armatura tesa

Tensione massima di taglio

Ved	4500.10	kN	Reazione agli SLU
Ved	278.13	kN/m	Taglio applicato per unità di lunghezza
ved	0.15	N/mm ²	Tensione di taglio agente

Resistenza a punzonamento offerta dal solo calcestruzzo immediatamente a ridosso del palo

ved	0.50	N/mm ²	Tensione di taglio a rifosso del palo
vr _{dmax}	3.83	N/mm ²	Tensione resistente massima
Verifica	ok		
Fs	7.65		

Resistenza a punz. per unità di lungh. senza armatura a taglio

v _{Rd,c}	0.28	N/mm ²	Tensione resistente senza armatura a taglio
v _{min}	0.27	N/mm ²	
V _{Rd}	536.41	kN/m	Taglio resistente per unità di lunghezza
Verifica	ok		
Fs	1.93		

GENERAL CONTRACTOR 		ALTA SORVEGLIANZA 		
	Progetto	Lotto	Codifica	
	IN17	12	EI2CLVI1806001	A

10.4 Azioni intradosso fondazione

Si riporta di seguito, per entrambe le spalle, una sintesi delle azioni ottenute da tutte le combinazioni di carico considerate nei precedenti paragrafi, in corrispondenza dell'intradosso della platea di fondazione.

Spalla A

Combinazioni	Ty	Tx	N	Mx	My
	[kN]	[kN]	[kN]	[kNm]	[kNm]
SLU_1	592	11276	-85850	-9714	47488
SLU_2	592	9247	-79745	-9714	49416
Ex+0.3Ey+0.3Ez+	5695	21668	-51267	-30434	95071
Ex+0.3Ey+0.3Ez-	5695	21668	-55954	-30434	94687
0.3Ex+Ey+0.3Ez+	18984	9187	-51267	-100920	35956
0.3Ex+Ey+0.3Ez-	18984	9187	-55954	-100920	35572
0.3Ex+0.3Ey+Ez+	5695	9187	-45798	-30434	36405
0.3Ex+0.3Ey+Ez-	5695	9187	-61423	-30434	35124
SLE rara_1	404	8170	-62513	-6628	32300
SLE rara_2	404	6770	-58302	-6628	33630
SLE freq_1	322	7610	-59414	-4788	25275
SLE freq_2	322	6770	-56887	-4788	26073
SLE q.p.	0	6770	-54765	0	14738

Spalla B

Combinazioni	Ty	Tx	N	Mx	My
	[kN]	[kN]	[kN]	[kNm]	[kNm]
SLU_1	592	14754	-88603	-10010	72805
SLU_2	592	12629	-82497	-10010	73695
Ex+0.3Ey+0.3Ez+	5945	26715	-53217	-33212	136081
Ex+0.3Ey+0.3Ez-	5945	26715	-58083	-33212	135534
0.3Ex+Ey+0.3Ez+	19817	10943	-53217	-110180	48417
0.3Ex+Ey+0.3Ez-	19817	10943	-58083	-110180	47870
0.3Ex+0.3Ey+Ez+	5945	10943	-47540	-33212	49055
0.3Ex+0.3Ey+Ez-	5945	10943	-63760	-33212	47232
SLE rara_1	404	10606	-64552	-6830	49838
SLE rara_2	404	9140	-60341	-6830	50451
SLE freq_1	322	9307	-61453	-4949	36466
SLE freq_2	322	8427	-58926	-4949	36834
SLE q.p.	0	7358	-56804	0	16408

<p>GENERAL CONTRACTOR</p> 	<p>ALTA SORVEGLIANZA</p> 			
	<p>Progetto</p> <p>IN17</p>	<p>Lotto</p> <p>12</p>	<p>Codifica</p> <p>EI2CLVI1806001</p>	<p>A</p>

11. PALI DI FONDAZIONE

Le verifiche strutturali e geotecniche dei pali di fondazione sono state effettuate in funzione delle sollecitazioni riportate nel precedente paragrafo. Per maggiori approfondimenti si rimanda alla relazione IN1712EI2RBVI1800001.

GENERAL CONTRACTOR 	ALTA SORVEGLIANZA 			
	Progetto IN17	Lotto 12	Codifica EI2CLVI1806001	A

12. VALUTAZIONE DELLA ACCETTABILITA' DEI RISULTATI OTTENUTI (RIF.PAR.10.2 DM 14/01/2008)

Le analisi della struttura sono state condotte con un programma agli elementi finiti (MIDAS).

L'affidabilità del codice di calcolo è confermata dai test di validazione allegati alla release del programma e dalla sua ampia diffusione che lo pone tra i software specialistici standard previsti dalla specifica tecnica Italferr PPA.0002851.

I risultati ottenuti sono stati considerati attendibili dallo scrivente a fronte di verifiche condotte con metodi semplificati o con altri codici di calcolo nonché dal confronto critico con i risultati presentati dai documenti di progettazione definitiva.

Per lo studio delle varie parti della spalla (plinto, muro frontale, andatori) sono stati sviluppati modelli agli elementi finiti a piastra caricati con tutti i carichi analizzati in modo da ottenere, in base alla distribuzione effettiva delle sollecitazioni, la corretta distribuzione di dettaglio delle armature. Nel PD il calcolo era eseguito con schemi a mensola, ed è rappresentativo per i confronti con il modello shell.

Il confronto tra i risultati del PE con quelli del PD è stato criticamente eseguito al fine di validare i valori ottenuti.