

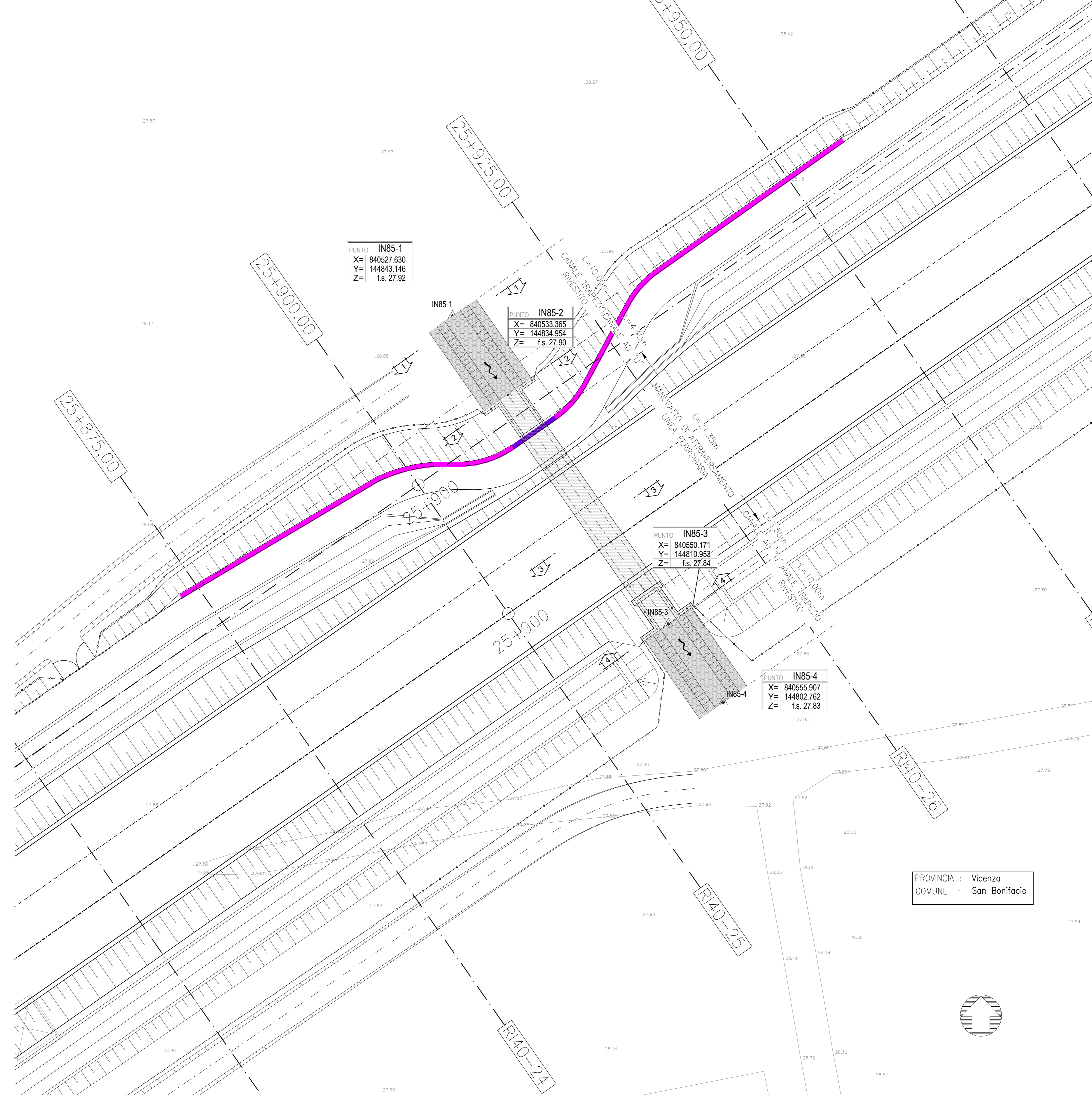

PROVINCIA : Vicenza  
COMUNE : San Bonifacio

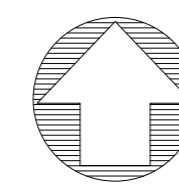

PUNTO IN85-1  
X= 840527.630  
Y= 144843.146  
Z= fs. 27.92

PUNTO IN85-2  
X= 840533.365  
Y= 144834.954  
Z= fs. 27.90

PUNTO IN85-3  
X= 840550.171  
Y= 144810.953  
Z= fs. 27.84

PUNTO IN85-4  
X= 840555.907  
Y= 144802.762  
Z= fs. 27.83

PROVINCIA : Vicenza  
COMUNE : San Bonifacio

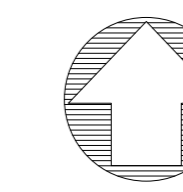

SEZIONE TIPOLOGICA CANALE RIVESTITO  
scala 1:50

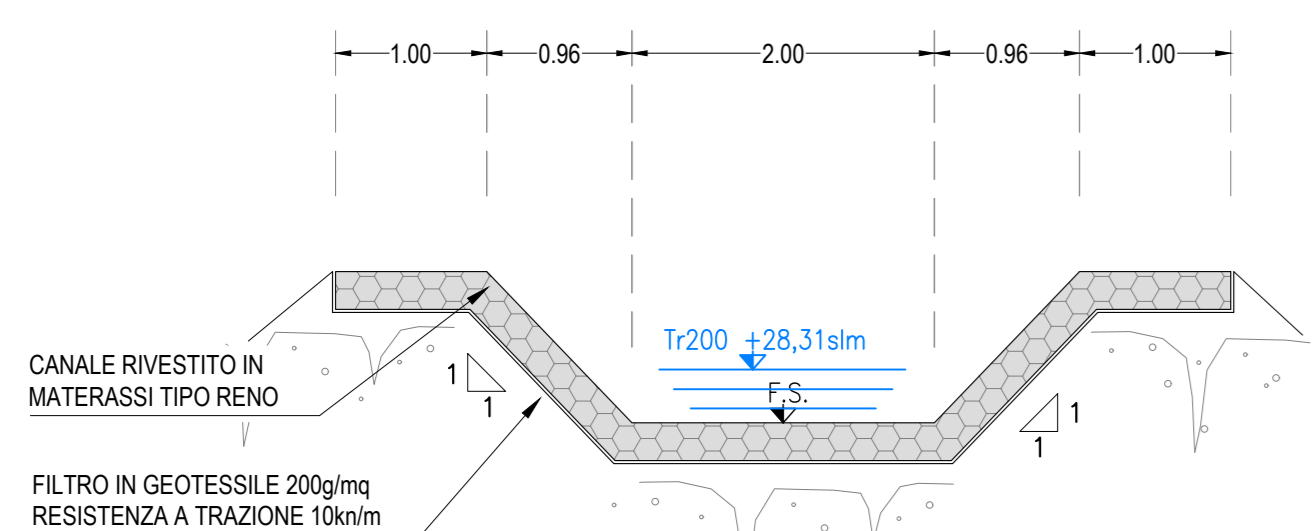

SEZIONE TIPOLOGICA CANALE AD "U"  
scala 1:50

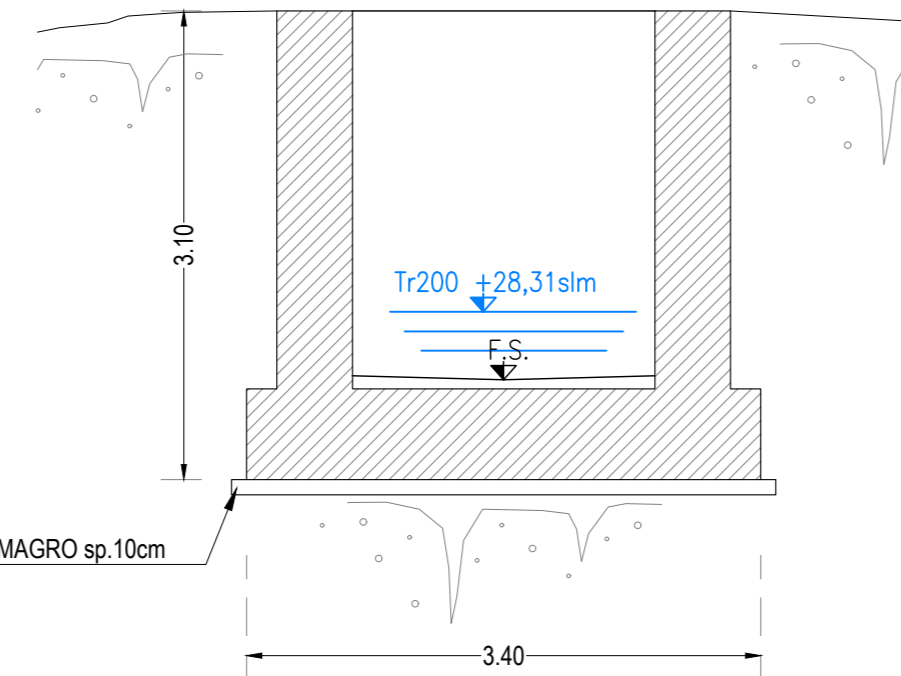

SEZIONE TIPOLOGICA MANUFATTO DI ATTRAVERSAMENTO  
scala 1:50

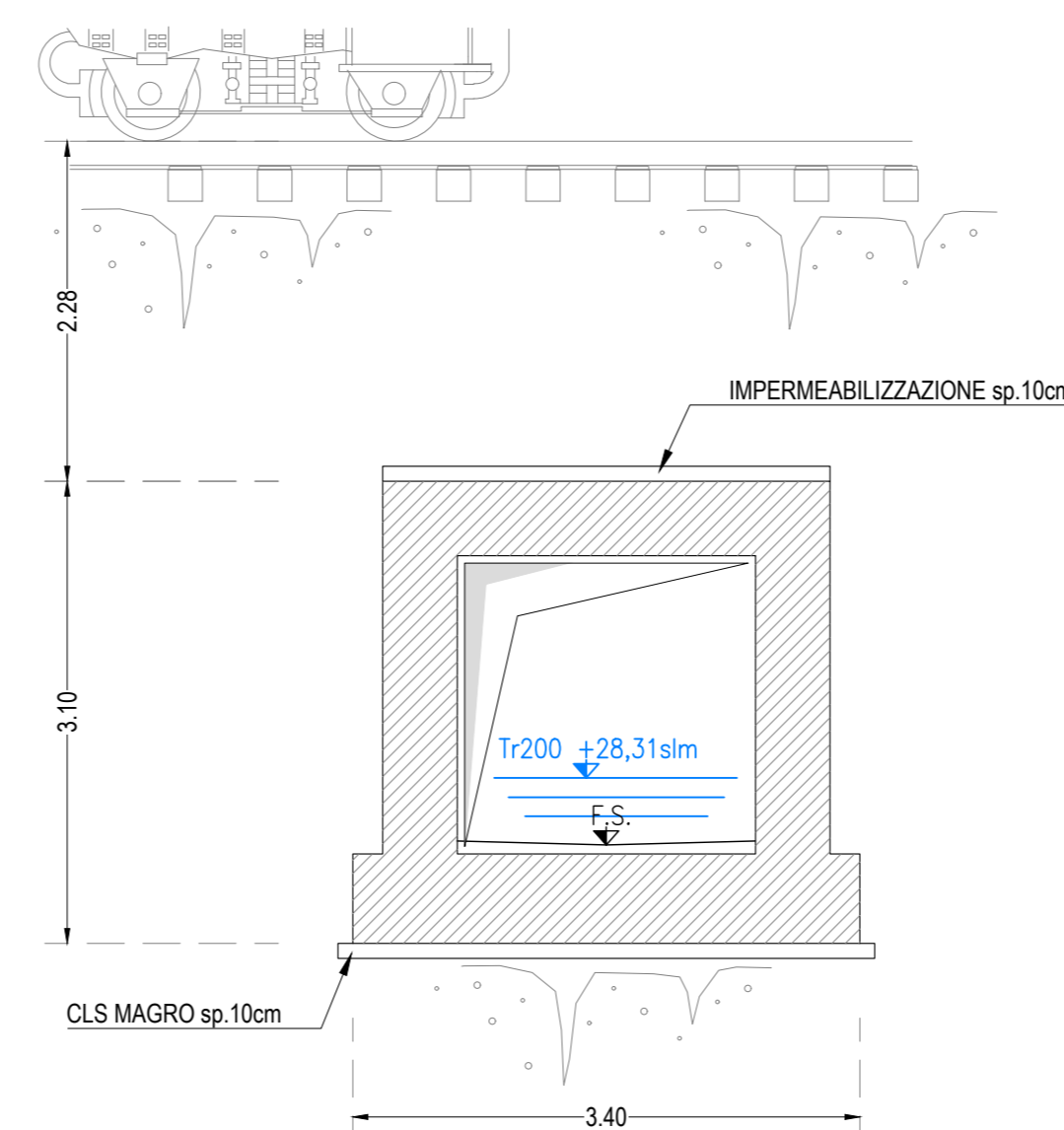

DETTAGLIO TRANSIZIONE CANALE RIVESTITO - TERRENO ESISTENTE  
scala 1:50

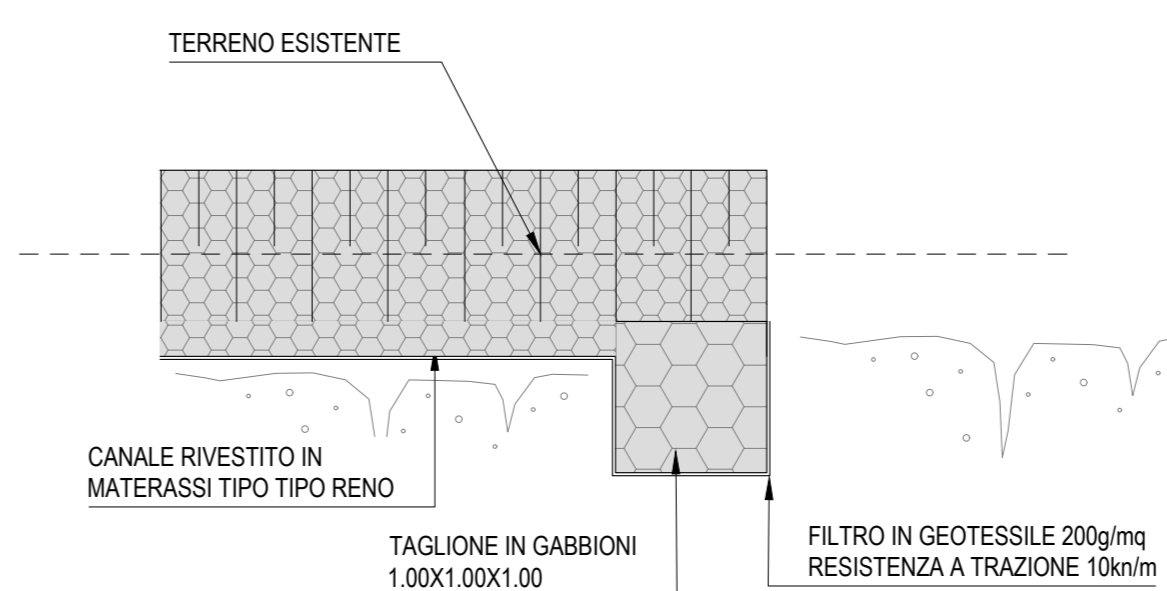

DESCRIZIONE	CODICE
RELAZIONE TECNICA GENERALE E IDRAULICA	IN1712E2QNR0N850001A
RELAZIONE DI CONFRONTO P.D./P.E.	IN1712E2QPN8506001A
PLANIMETRIA STATO DI FATTO E PROGETTO CON SEZIONI TIPO	IN1712E2QPN8506002A
PROFILO E SEZIONI DI PROGETTO	IN1712E2QPN8506003A
CARPENTERIE	IN1712E2QPN8506004A
DETTAGLI IMPERMEABILIZZAZIONE	IN1712E2QPN8506005A
ARMATURE - TOMBINO SCATOLARE	IN1712E2QPN8506006A
RELAZIONE DI CALCOLO	IN1712E2QPN8506007A
CORPO STRADALE - ZONA DI TRANSIZIONE IN CORRISPONDENZA DEI TOMBINI	IN1710E2N2C50000002
ELABORATI TIPOLOGICI - TABELLA MATERIALI	IN1710E2ATN0000001
ELABORATI TIPOLOGICI - OPERE DI FINITURA - PARTICOLARI PARAMETRI	IN1710E2B2N0000001

NOTE GENERALI

- TUTTE LE PROGRESSIVE SONO RIFERITE AL BINARIO PARI, SALVO OVE DIVERSAMENTE SPECIFICATO

CARATTERISTICHE DEI MATERIALI

COMMITTENTE:  **SRFI**  
RETE FERROVIARIA ITALIANA  
GRUPPO FERROVIE DELLO STATO

ALTA Sorveglianza:  **ITALFERR**  
GRUPPO FERROVIE DELLO STATO

GENERAL CONTRACTOR:  **Conorzio Iric-IV Due**

**INFRASTRUTTURE FERROVIARIE STRATEGICHE DEFINITE DALLA LEGGE OBIETTIVO N. 443/01**  
**LINEA A.V. /A.C. TORINO-VENEZIA Tratta VERONA-PADOVA**  
**Lotto funzionale Verona-Bivio Vicenza**  
**PROGETTO ESECUTIVO**  
INTERFERENZE IDRAULICHE ED OPERE IDRAULICHE  
TOMBINO SCATOLARE 2,00X2,00 AL KM 25+913.07  
SISTEMAZIONI IDRAULICHE  
PLANIMETRIA STATO DI FATTO E PROGETTO CON SEZIONI TIPO

PROVINCIA	LOTTO	FASE	ENTE	TIPO DOC.	OPERAZIONE	PROG.	REV.	FOGGIO
VI	12	E	12	P12	118506	001	A	

GENERAL CONTRACTOR: **Conorzio Iric-IV Due**

PROGETTAZIONE: **Conorzio Iric-IV Due**

FILE: **118506\_001\_001.dwg**

CG: 837797C01 CUP: J41E91000000009 File: 118506\_001\_001.dwg

Progetto cofinanziato dalla Unione Europea

TUTTI I DIRITTI DEL PRESENTE DOCUMENTO SONO RISERVATI. LA REPRODUZIONE ANCHE PARZIALE È VIETATA.