

REGIONE AUTONOMA DELLA SARDEGNA
 PROVINCIA DEL SUD SARDEGNA
 COMUNE DI GUSPINI



**“PROGETTO DI UN IMPIANTO AGRIVOLTAICO
 DENOMINATO “AGRISARDEGNA”
 DI POTENZA DI PICCO PARI A 102,27MWp E POTENZA
 NOMINALE PARI A 97,4 MWac INTEGRATO CON UN
 SISTEMA DI ACCUMULO DA 90 MW, DA REALIZZARSI NEL
 COMUNE DI GUSPINI (SU).”**



**Procedimento di Valutazione di Impatto Ambientale
 ai sensi del D Lgs. 152/2006 e s.m.i.**

Società proponente

ICA REN FOR SRL
 Via Giorgio Pitacco, 7
 00177 Roma (Italia)
 C.F. / P.IVA 16649831001



Codice	Scala	Titolo elaborato			
ICA_175_TAV38	Varia	Particolari costruttivi			
Revisione	Data	Descrizione	Eseguito	Verificato	Approvato
0.0	26/03/2024	Prima emissione per procedura di VIA	AO	IA	DLP

Le informazioni incluse in questo documento sono proprietà di Ingenium Capital Alliance, S.L. (Spain). Qualsiasi totale o parziale riproduzione è proibita senza il consenso scritto di Capital Alliance.

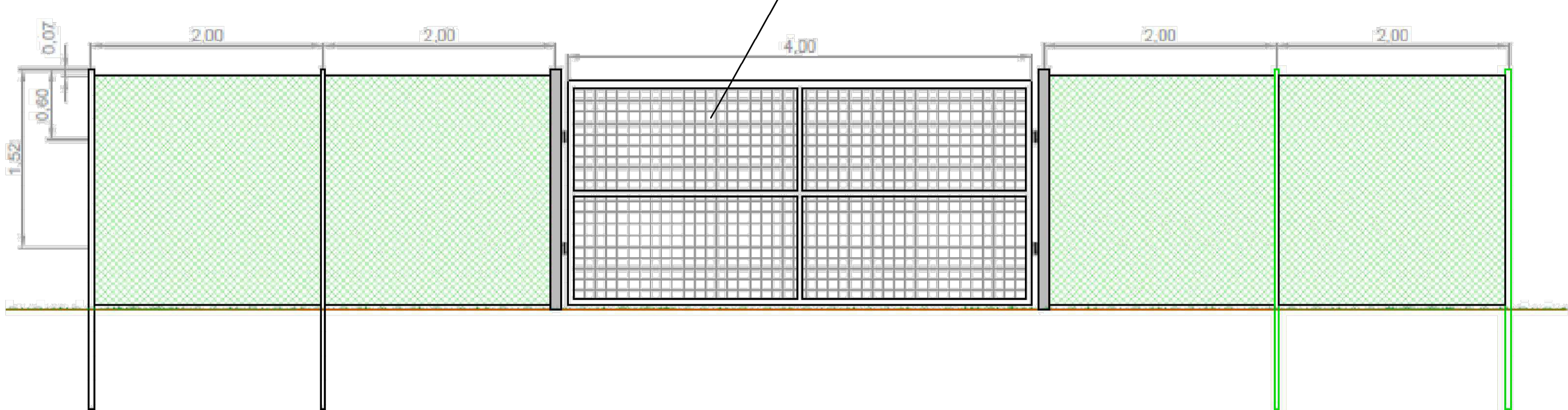
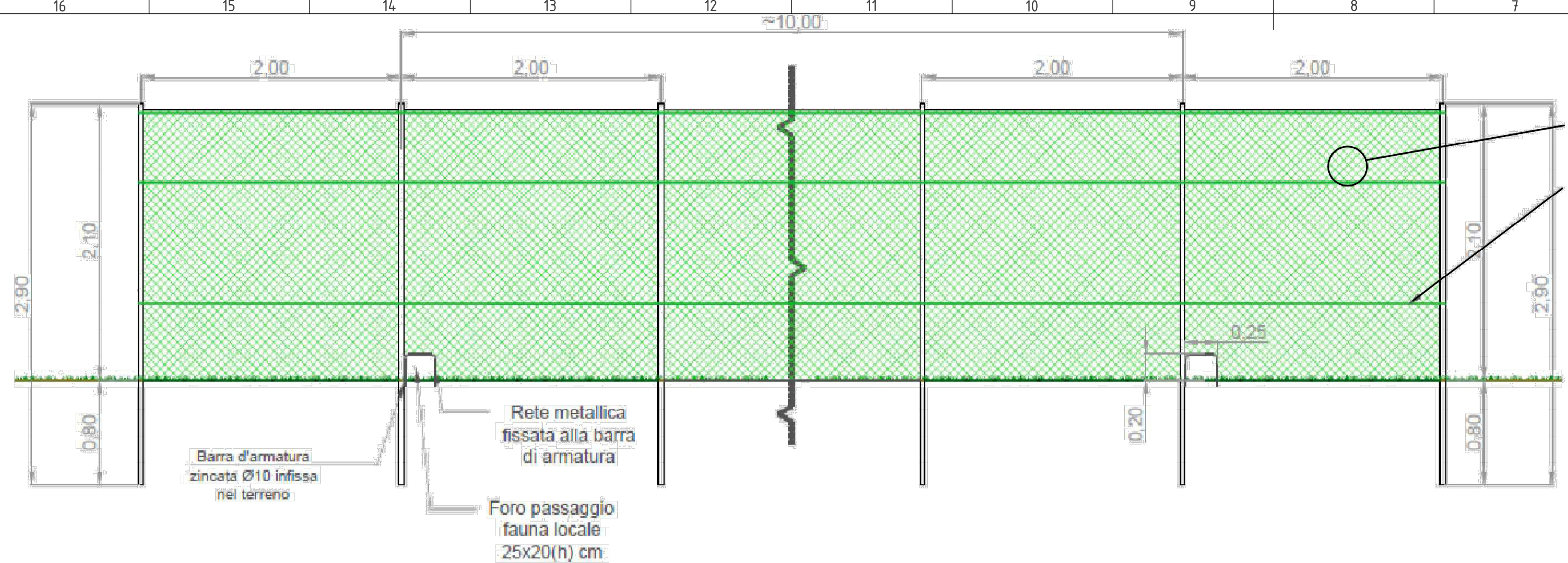

SEZIONE TRASVERSALE

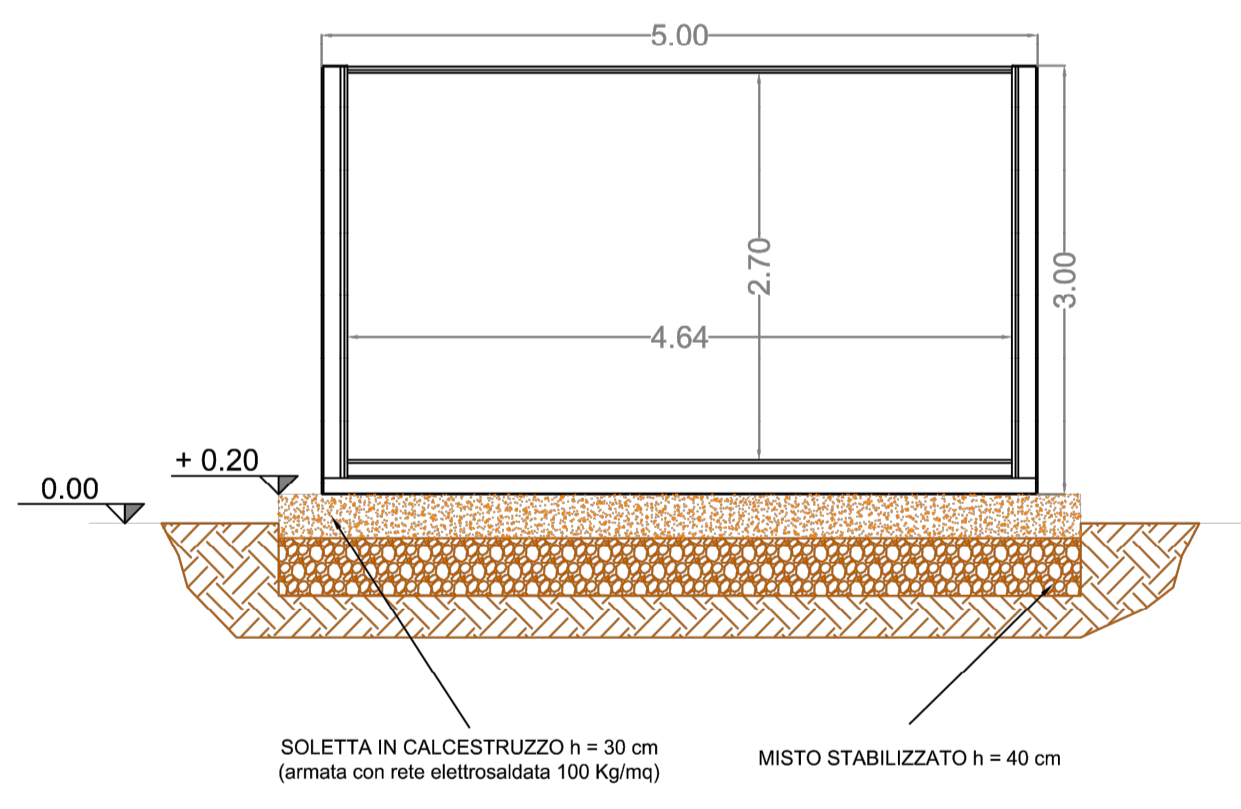

VISTA LATERALE SX

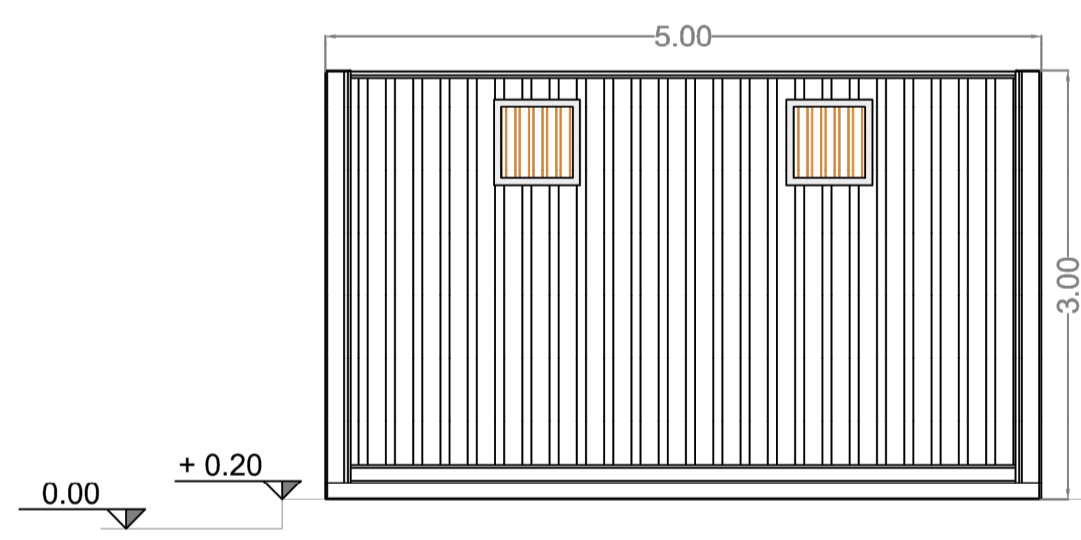

VISTA LATERALE DX

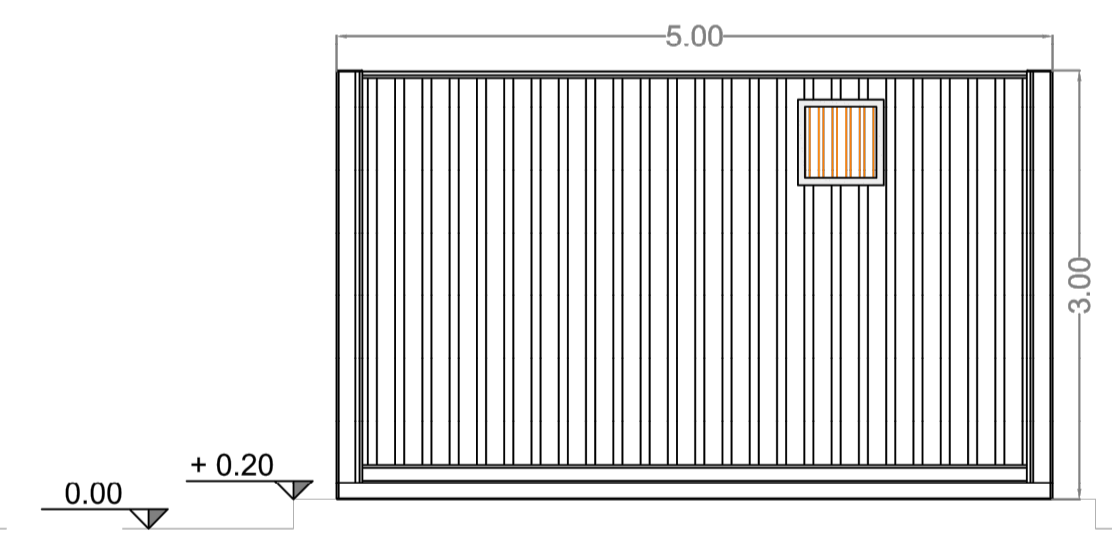

SEAZIONE LONGITUDINALE

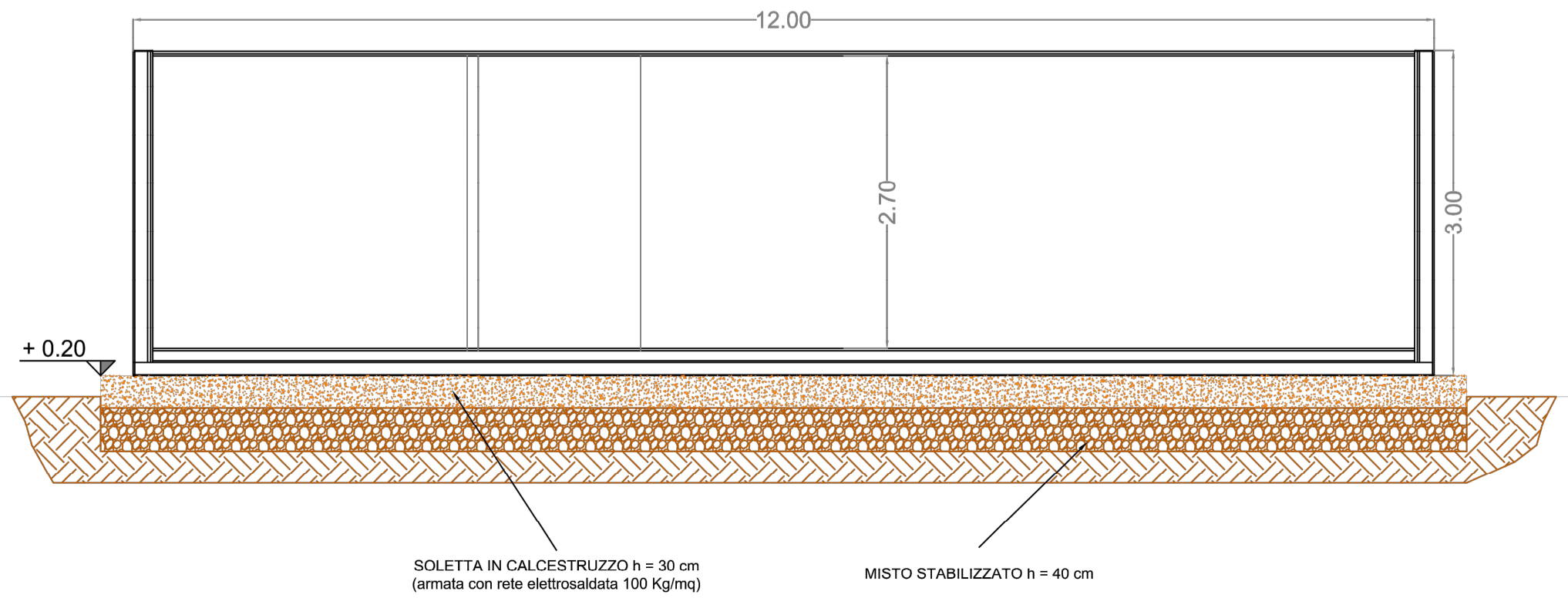

VISTA POSTERIORE

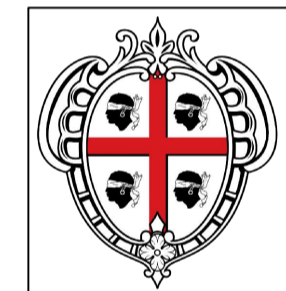
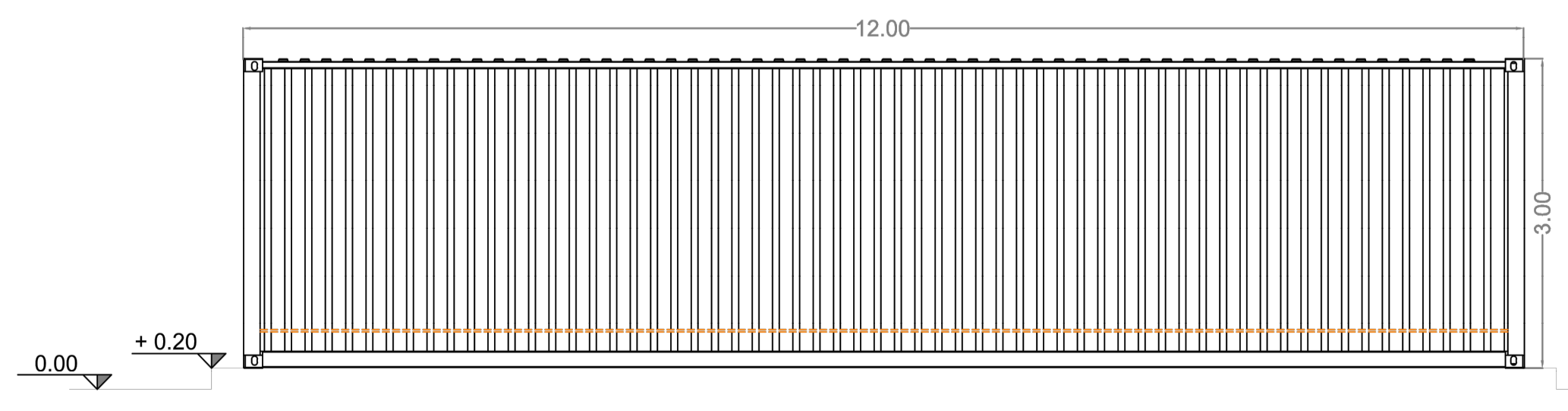

REGIONE AUTONOMA DELLA SARDEGNA
PROVINCIA DEL SUD SARDEGNA
COMUNE DI GUSPINI



“PROGETTO DI UN IMPIANTO AGRIVOLTAICO DENOMINATO “AGRISARDEGNA” DI POTENZA DI PICCO PARI A 102,27MWp E POTENZA NOMINALE PARI A 97,4 MWac INTEGRATO CON UN SISTEMA DI ACCUMULO DA 90 MW, DA REALIZZARSI NEL COMUNE DI GUSPINI (SU).”



Procedimento di Valutazione di Impatto Ambientale ai sensi del D Lgs. 152/2006 e s.m.i.

Società proponente

ICA REN FOR SRL
Via Giorgio Pitacco, 7
00177 Roma (Italia)
C.F. / P.IVA 16649831001



Codice	Scala	Titolo elaborato			
ICA_175_TAV38	Varia	Particolari costruttivi			
Revisione	Data	Descrizione	Eseguito	Verificato	Approvato
0.0	26/03/2024	Prima emissione per procedura di VIA	AO	IA	DLP

Le informazioni incluse in questo documento sono proprietà di Ingenium Capital Alliance, S.L. (Spain). Qualsiasi totale o parziale riproduzione è proibita senza il consenso scritto di Capital Alliance.