

AMPLIAMENTO 150 KV DELLA STAZIONE ELETTRICA DELLA RTN TERNA 380/150 KV "MELFI"

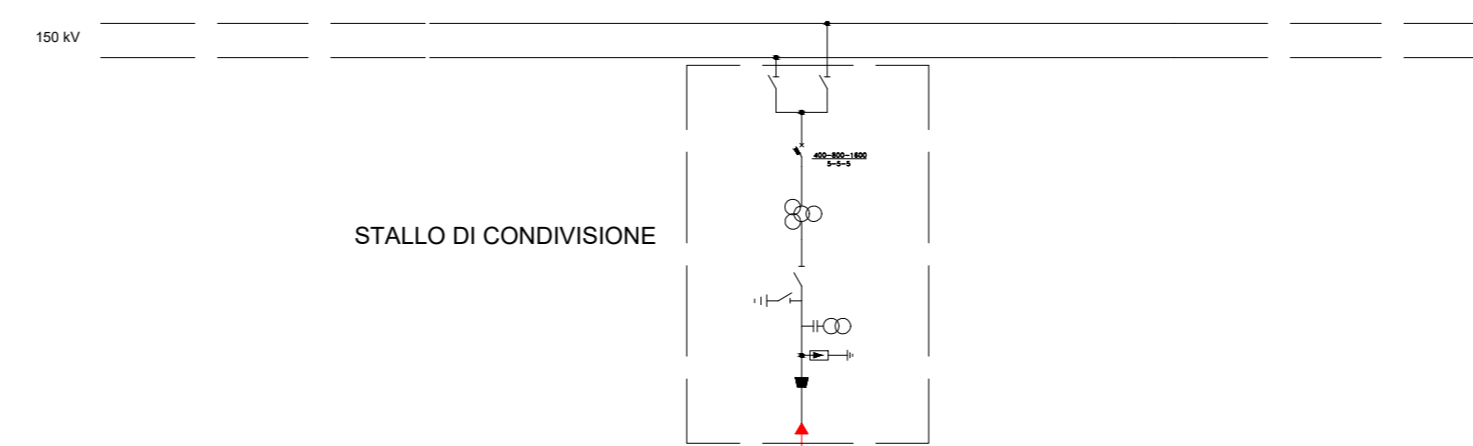

STAZIONE ELETTRICA CONDIVISA

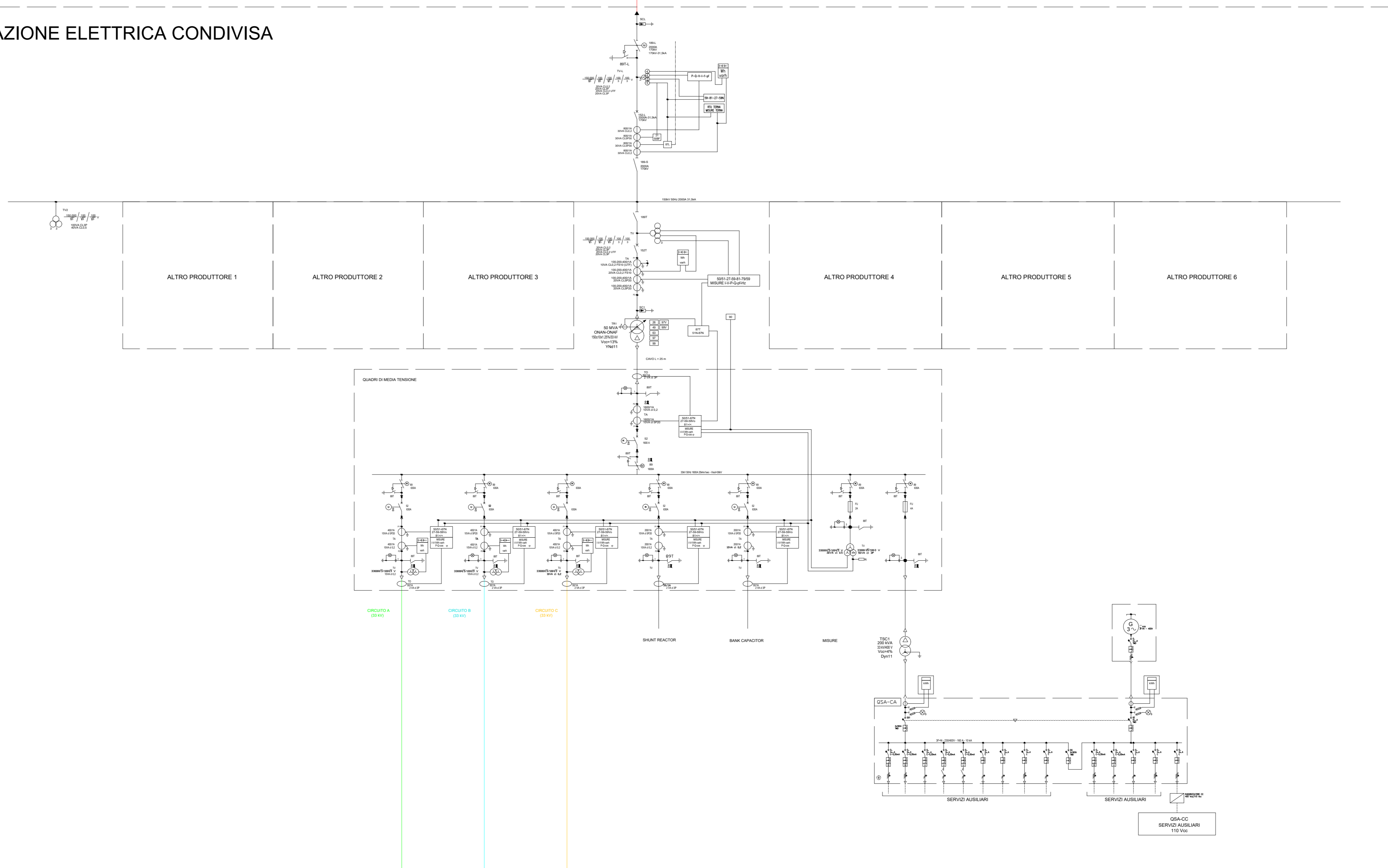

LEGENDA

- INTERRUTTORE AT CON COMANDO MOTORIZZATO
- SEZIONATORE MANUALE AT CON INTERBLOCCO LAME DI TERRA
- SEZIONATORE MOTORIZZATO ROTATIVO AT CON INTERBLOCCO LAME DI TERRA
- SCARICATORE
- TRASFORMATORE DI TENSIONE
- TRASFORMATORE DI CORRENTE
- TRASFORMATORE DI POTENZA (COMMUTATORE SOTTO CARICO MOTORIZZATO)
- TRASFORMATORE SERVIZI AUSILIARI
- GENERATORE ASINCRONO
- FUSIBILE
- INTERRUTTORE MT ASPORTABILE CON COMANDO MOTORIZZATO
- INDICATORE CAPACITIVO PRESENZA TENSIONE
- LAME DI MESSA A TERRA
- INTERRUTTORE AUTOMATICO
- CONTATORE DI MANOVRA
- SEZIONATORE ROTATIVO CON MESSA A TERRA
- SEZIONATORE ROTATIVO SOTTOCARICO CON MESSA A TERRA
- LAMPADA DI SEGNALAZIONE
- BLOCCO A CHIAVE, CHIAVE LIBERA IN APERTO
- BLOCCO A CHIAVE, CHIAVE LIBERA IN CHIUSO
- CONTATORE DI ENERGIA ATTIVA/REATTIVA ENTRANTE-USCENTE PER MISURE FISCALI
- SEZIONATORE
- TV CAPACITIVO (TVC)
- TA A 3 NUCLEI
- TERMINALE ARIA - CAVO

Dettaglio installazione a bordo torre di generazione eolica

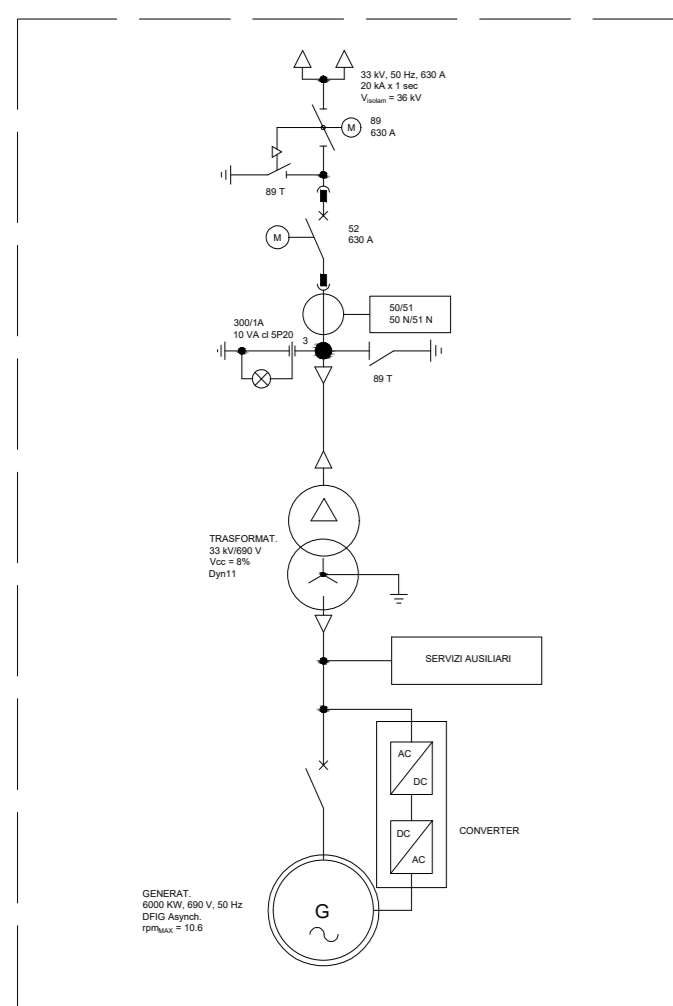

PARCO EOLICO MELFI

CIRCUITO A

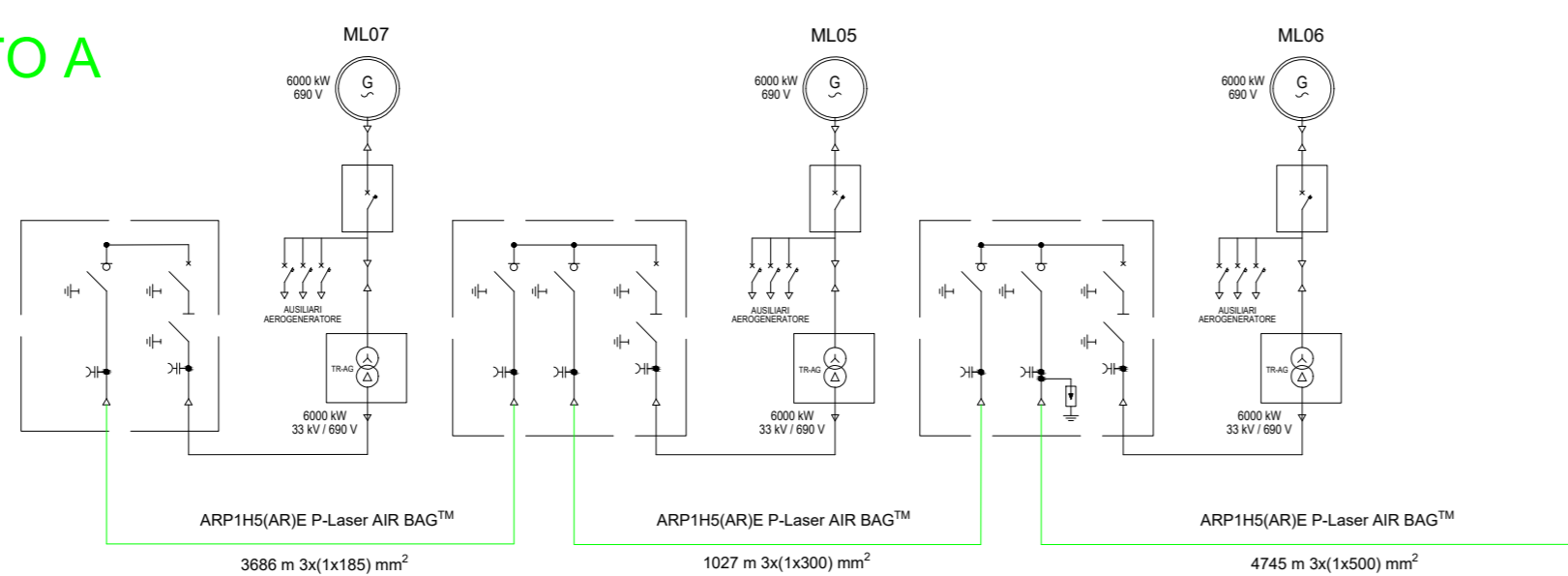

CIRCUITO C

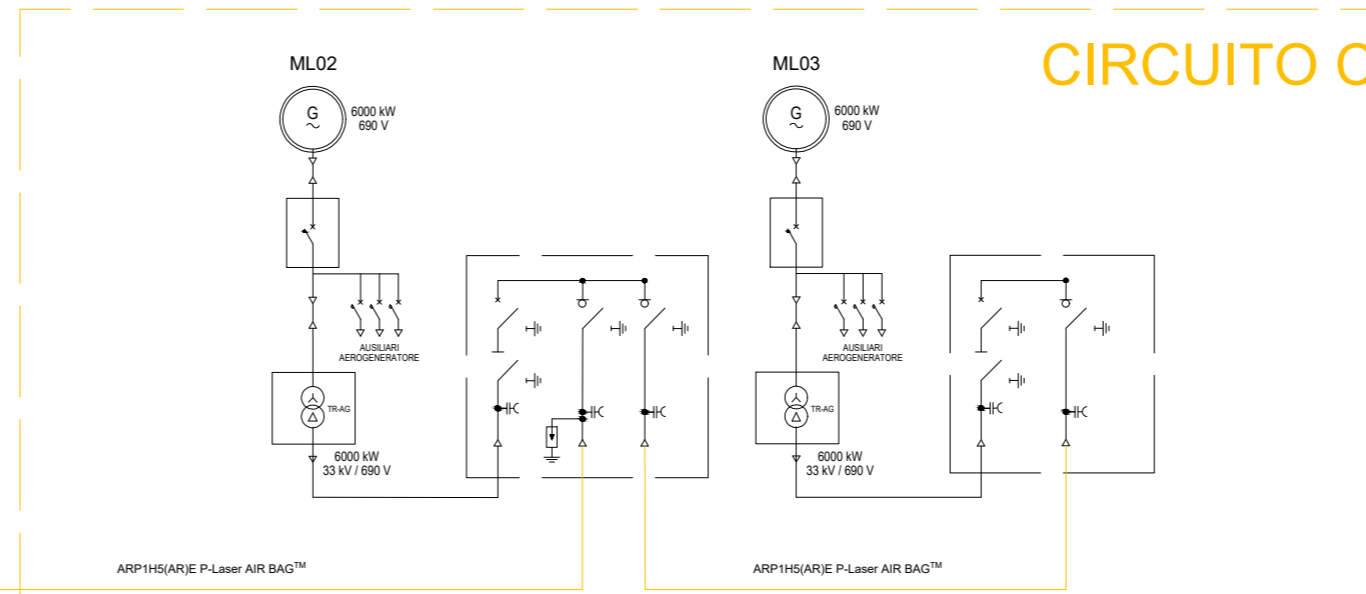

CIRCUITO B

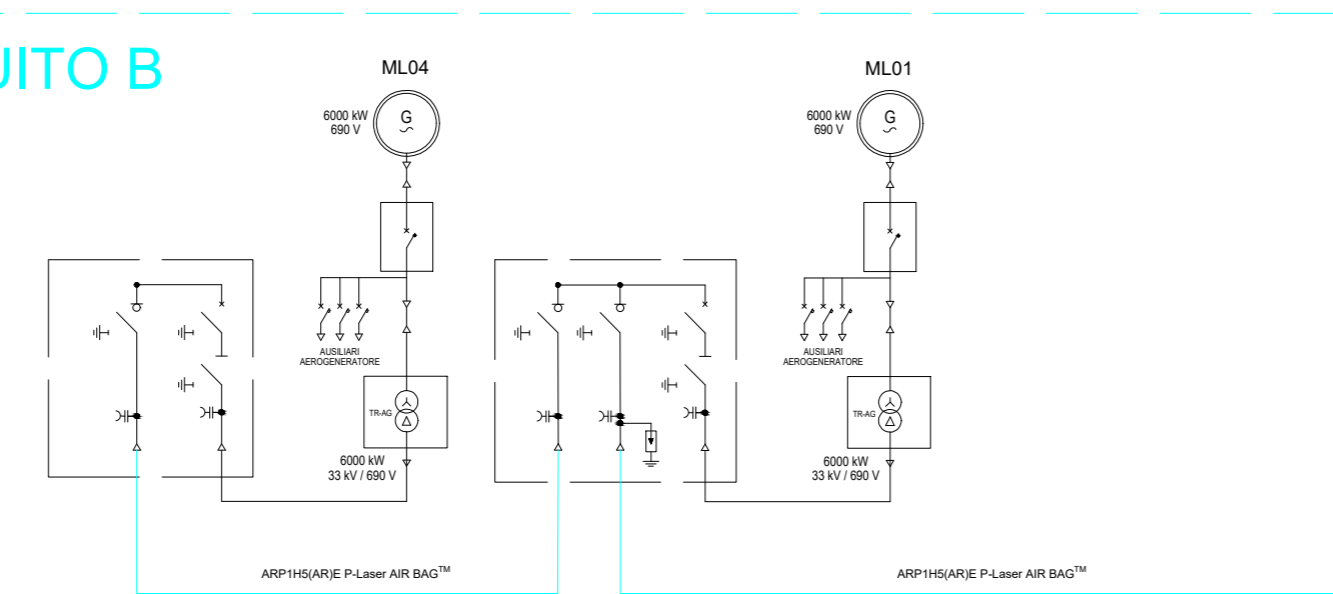







AUTORIZZAZIONE UNICA EX D. LGS. N. 387/2003

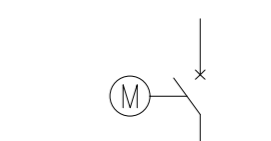
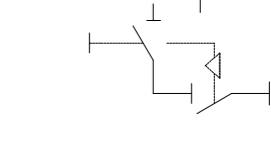
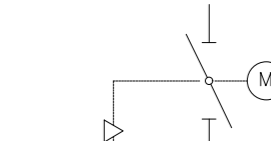
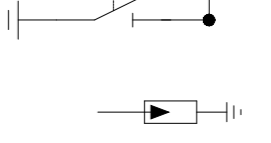
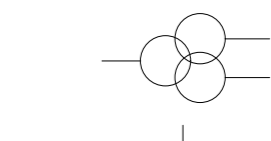
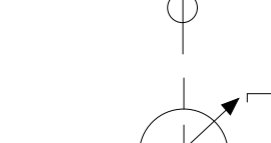
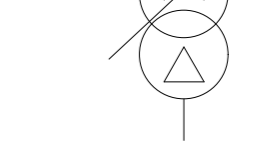
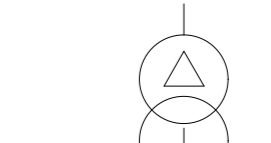
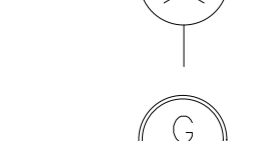
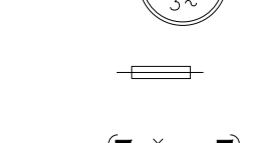
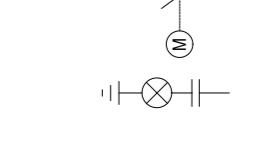
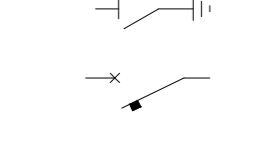
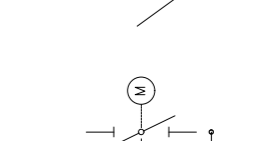
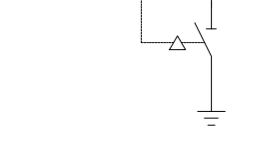
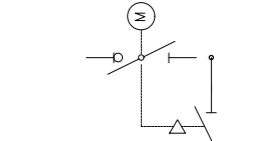

Titolo elaborato:
SCHEMA ELETTRICO UNIFILARE DEGLI IMPIANTI DI UTENTE E DI RTN (LIMITATAMENTE ALLO STALLO DI COMPETENZA)

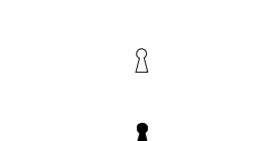
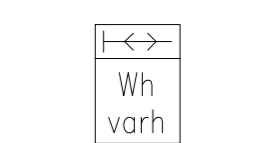
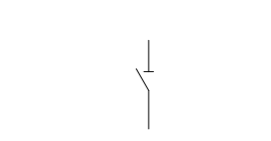
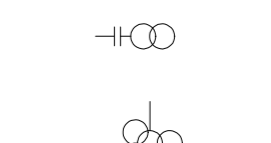
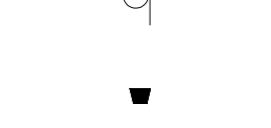
SS	EP	GD	Prima Emissione	15/04/24	00
REDATTO	CONTR.	APPROV.	DESCRIZIONE REVISIONE DOCUMENTO	DATA	REV

<p>PROPONENTE</p> <p>LIBECCIO PRIME SRL Via A. De Gasperi n. 8 74023 Grottaglie (TA)</p>	<p>CONSULENZA</p> <p>ECODOR SRL Via A. De Gasperi n. 8 74023 Grottaglie (TA) PROGETTISTA Ing. Gaetano D'Oronzio</p>
--	--

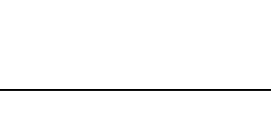
-  INTERRUTTORE AT CON COMANDO MOTORIZZATO
-  SEZIONATORE MANUALE AT CON INTERBLOCCO LAME DI TERRA
-  SEZIONATORE MOTORIZZATO ROTATIVO AT CON INTERBLOCCO LAME DI TERRA
-  SCARICATORE
-  TRASFORMATORE DI TENSIONE
-  TRASFORMATORE DI CORRENTE
-  TRASFORMATORE DI POTENZA (COMMUTATORE SOTTO CARICO MOTORIZZATO)
-  TRASFORMATORE SERVIZI AUSILIARI
-  GENERATORE ASINCRONO
-  FUSIBILE
-  INTERRUTTORE MT ASPORTABILE CON COMANDO MOTORIZZATO
-  INDICATORE CAPACITIVO PRESENZA TENSIONE
-  LAME DI MESSA A TERRA
-  INTERRUTTORE AUTOMATICO
-  CONTATORE DI MANOVRA
-  SEZIONATORE ROTATIVO CON MESSA A TERRA
-  SEZIONATORE ROTATIVO SOTTOCARICO CON MESSA A TERRA
-  LAMPADA DI SEGNALAZIONE
-  BLOCCO A CHIAVE, CHIAVE LIBERA IN APERTO
-  BLOCCO A CHIAVE, CHIAVE LIBERA IN CHIUSO
-  CONTATORE DI ENERGIA ATTIVA/REATTIVA ENTRANTE-USCENTE PER MISURE FISCALI
-  SEZIONATORE
-  TV CAPACITIVO (TVC)
-  TA A 3 NUCLEI
-  TERMINALE ARIA - CAVO

Dettaglio installazione a bordo torre di generazione eolica

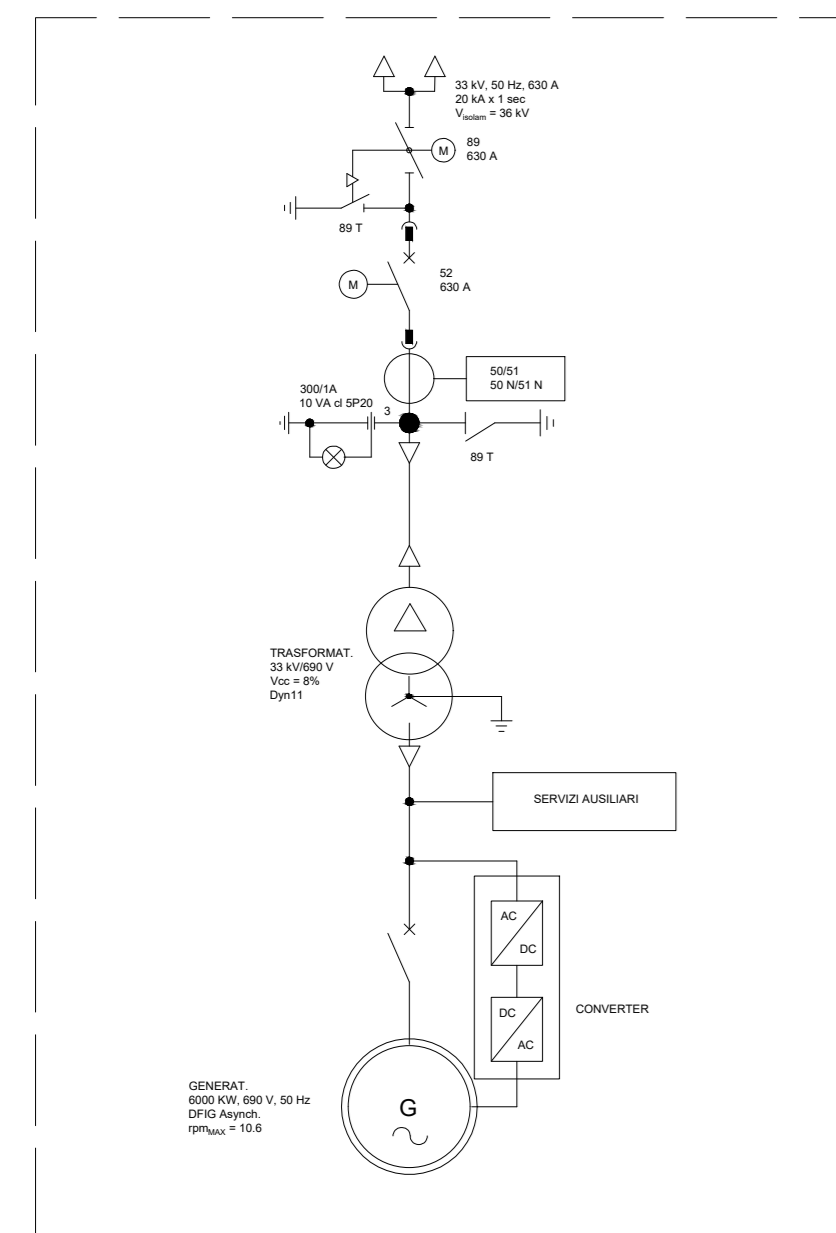

PARCO EOLICO MELFI

CIRCUITO A

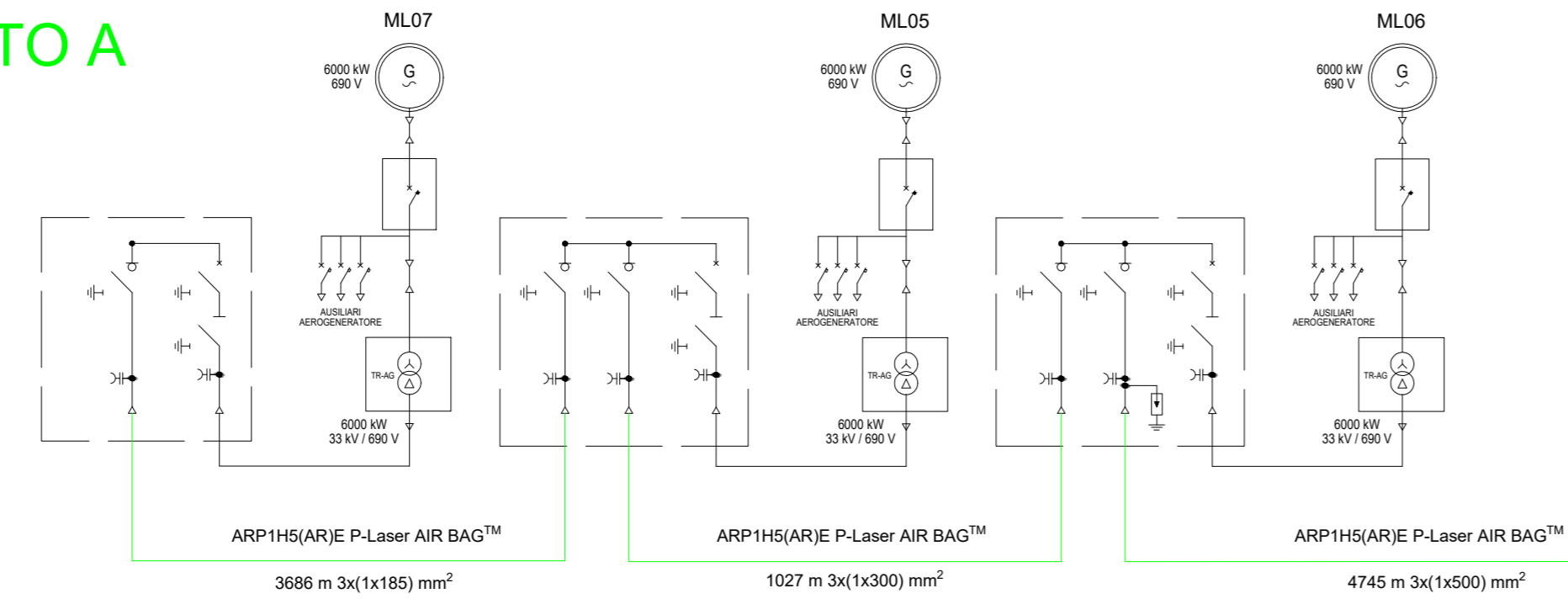

CIRCUITO B

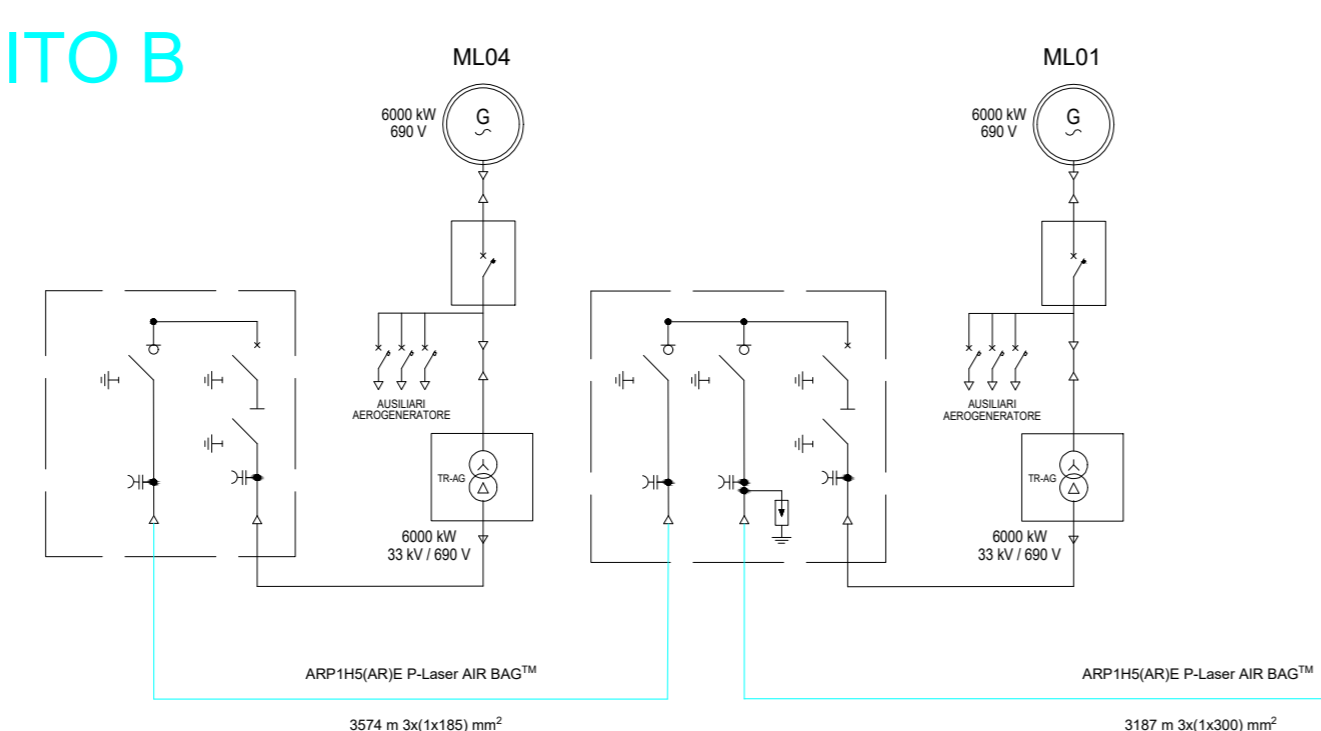

CIRCUITO C

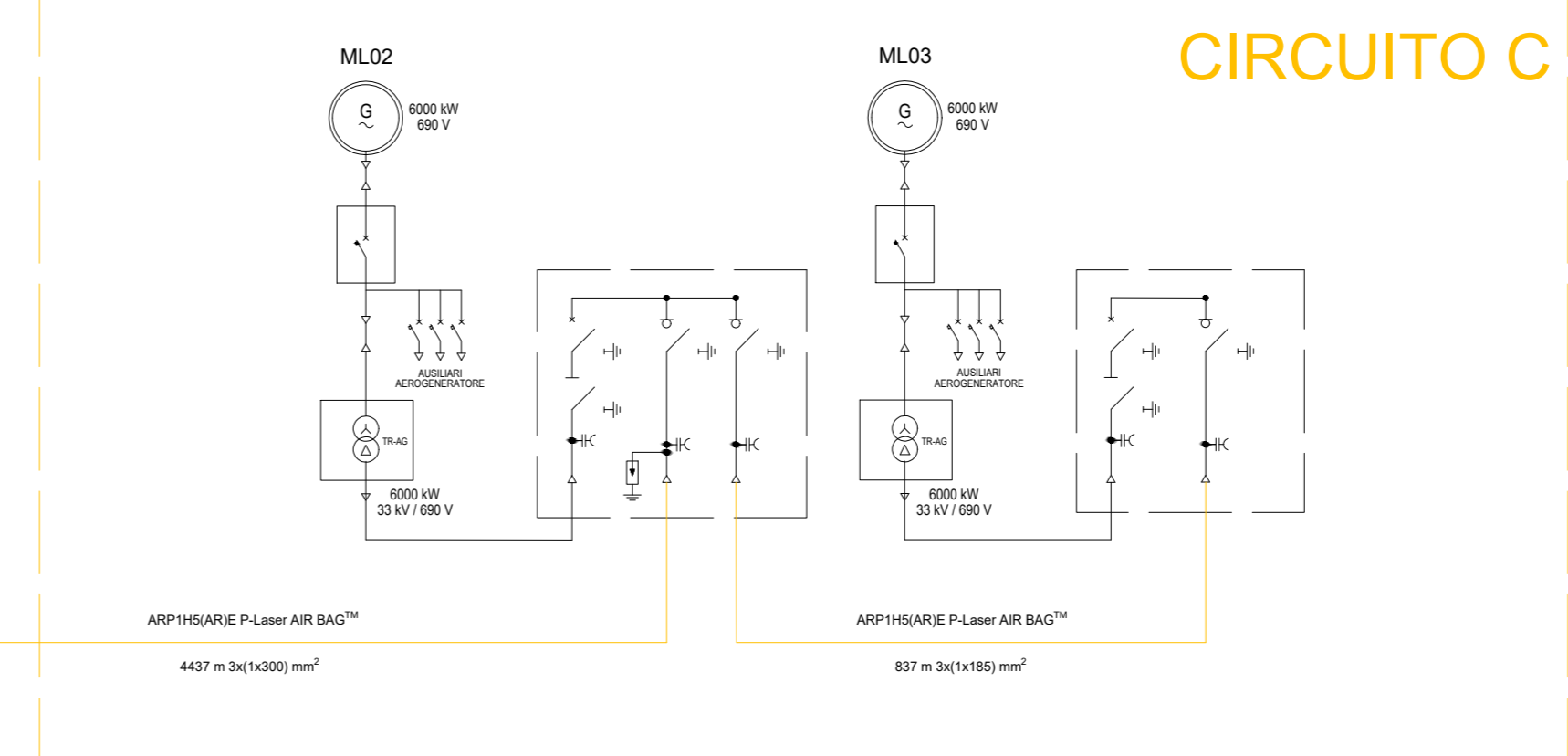

AUTORIZZAZIONE UNICA EX D. LGS. N. 387/2003



Titolo elaborato:
SCHEMA ELETTRICO UNIFILARE DEGLI IMPIANTI DI UTENTE E DI RTN (LIMITATAMENTE ALLO STALLO DI COMPETENZA)

SS	EP	GD	Prima Emissione	15/04/24	00
REDATTO	CONTR.	APPROV.	DESCRIZIONE REVISIONE DOCUMENTO	DATA	REV

<p>PROPONENTE</p>  <p>LIBECCIO PRIME SRL</p> <p>Via A. De Gasperi n. 8 74023 Grottaglie (TA)</p>	<p>CONSULENZA</p>  <p>ECODOR SRL Via A. De Gasperi n. 8 74023 Grottaglie (TA)</p> <p>PROGETTISTA Ing. Gaetano D'Oronzio</p>
---	---

STAZIONE ELETTRICA CONDIVISA

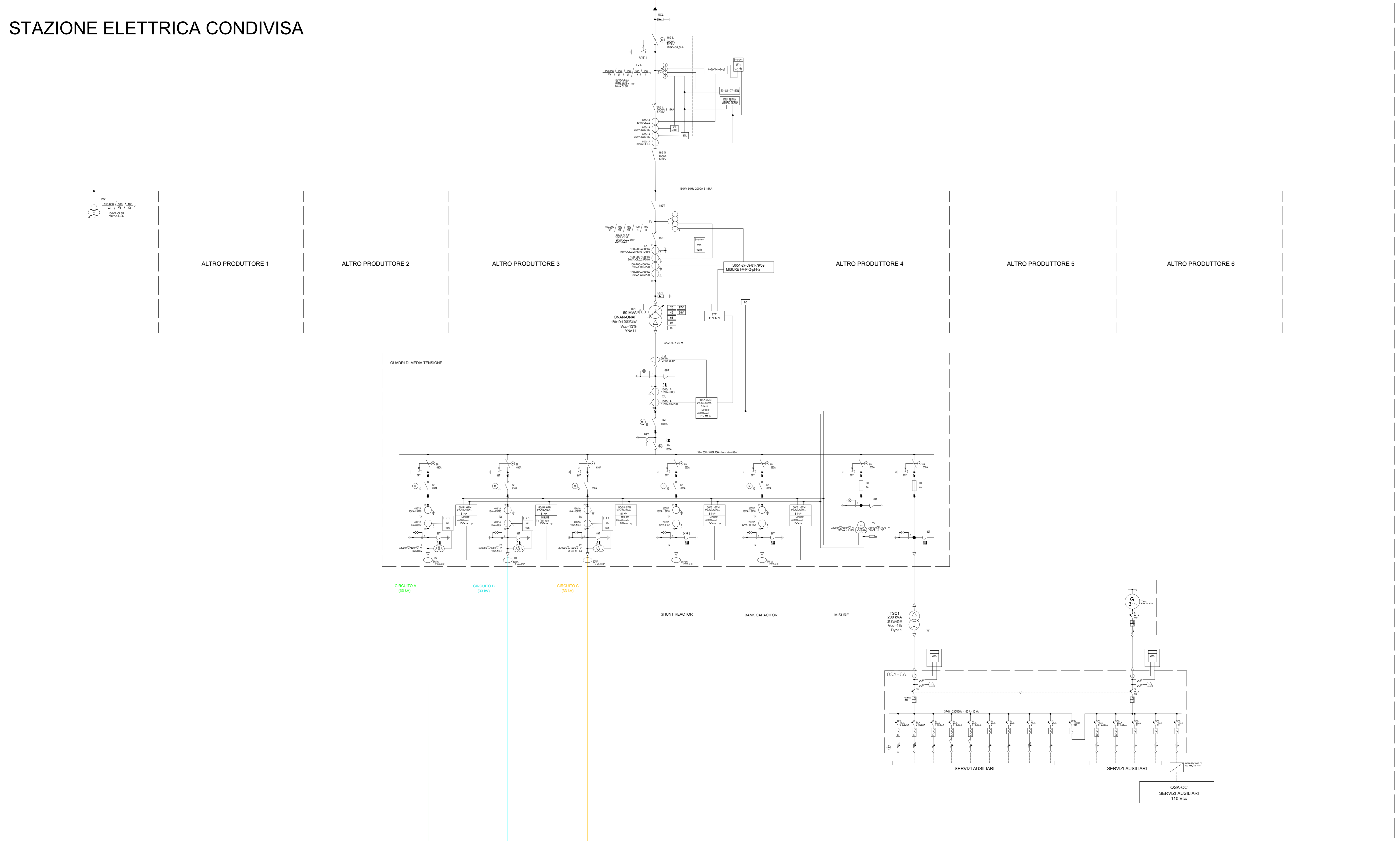

- LEGENDA**
- INTERRUTTORE AT CON COMANDO MOTORIZZATO
 - SEZIONATORE MANUALE AT CON INTERBLOCCO LAME DI TERRA
 - SEZIONATORE MOTORIZZATO ROTATIVO AT CON INTERBLOCCO LAME DI TERRA
 - SCARICATORE
 - TRASFORMATORE DI TENSIONE
 - TRASFORMATORE DI CORRENTE
 - TRASFORMATORE DI POTENZA (COMMUTATORE SOTTO CARICO MOTORIZZATO)
 - TRASFORMATORE SERVIZI AUSILIARI
 - GENERATORE ASINCRONO
 - FUSIBILE
 - INTERRUTTORE MT ASPORTABILE CON COMANDO MOTORIZZATO
 - INDICATORE CAPACITIVO PRESENZA TENSIONE
 - LAME DI MESSA A TERRA
 - INTERRUTTORE AUTOMATICO
 - CONTATORE DI MANOVRA
 - SEZIONATORE ROTATIVO CON MESSA A TERRA
 - SEZIONATORE ROTATIVO SOTTOCARICO CON MESSA A TERRA
 - LAMPADA DI SEGNALAZIONE
 - BLOCCO A CHIAVE, CHIAVE LIBERA IN APERTO
 - BLOCCO A CHIAVE, CHIAVE LIBERA IN CHIUSO
 - CONTATORE DI ENERGIA ATTIVA/REATTIVA ENTRANTE-USCENTE PER MISURE FISCALI
 - SEZIONATORE
 - TV CAPACITIVO (TVC)
 - TA A 3 NUCLEI
 - TERMINALE ARIA - CAVO







AUTORIZZAZIONE UNICA EX D. LGS. N. 387/2003

Progetto Definitivo
Parco Eolico Melfi

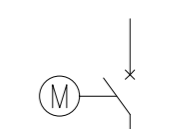
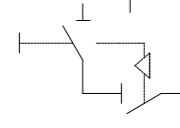
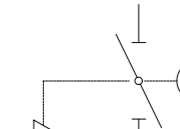
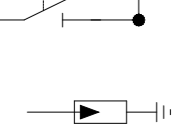
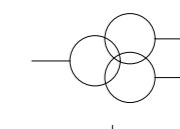
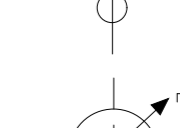
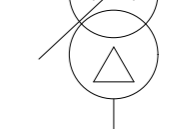
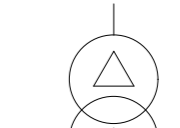
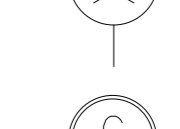
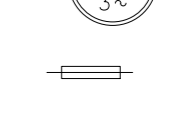
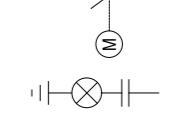
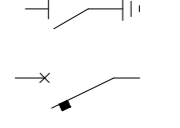
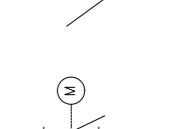
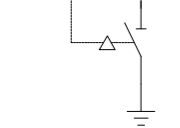
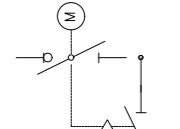
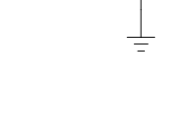
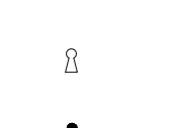
Titolo elaborato:
SCHEMA ELETTRICO UNIFILARE DEGLI IMPIANTI DI UTENTE E DI RTN (LIMITATAMENTE ALLO STALLO DI COMPETENZA)

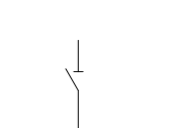
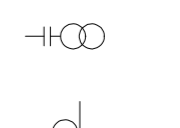
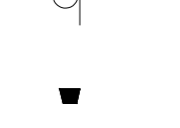
SS	EP	GD	Prima Emissione	15/04/24	00
REDDATTO	CONTR.	APPROV.	DESCRIZIONE REVISIONE DOCUMENTO	DATA	REV

<p>PROPONENTE</p> <p>LIBECCIO PRIME SRL Via A. De Gasperi n. 8 74023 Grottaglie (TA)</p>	<p>CONSULENZA</p> <p>ECODOR SRL Via A. De Gasperi n. 8 74023 Grottaglie (TA) PROGETTISTA Ing. Gaetano D'Oronzio</p>
--	--

-  INTERRUTTORE AT CON COMANDO MOTORIZZATO
-  SEZIONATORE MANUALE AT CON INTERBLOCCO LAME DI TERRA
-  SEZIONATORE MOTORIZZATO ROTATIVO AT CON INTERBLOCCO LAME DI TERRA
-  SCARICATORE
-  TRASFORMATORE DI TENSIONE
-  TRASFORMATORE DI CORRENTE
-  TRASFORMATORE DI POTENZA (COMMUTATORE SOTTO CARICO MOTORIZZATO)
-  TRASFORMATORE SERVIZI AUSILIARI
-  GENERATORE ASINCRONO
-  FUSIBILE
-  INTERRUTTORE MT ASPORTABILE CON COMANDO MOTORIZZATO
-  INDICATORE CAPACITIVO PRESENZA TENSIONE
-  LAME DI MESSA A TERRA
-  INTERRUTTORE AUTOMATICO
-  CONTATORE DI MANOVRA
-  SEZIONATORE ROTATIVO CON MESSA A TERRA
-  SEZIONATORE ROTATIVO SOTTOCARICO CON MESSA A TERRA
-  LAMPADA DI SEGNALAZIONE
-  BLOCCO A CHIAVE, CHIAVE LIBERA IN APERTO
-  BLOCCO A CHIAVE, CHIAVE LIBERA IN CHIUSO
-  CONTATORE DI ENERGIA ATTIVA/REATTIVA ENTRANTE-USCENTE PER MISURE FISCALI
-  SEZIONATORE
-  TV CAPACITIVO (TVC)
-  TA A 3 NUCLEI
-  TERMINALE ARIA - CAVO

AMPLIAMENTO 150 kV DELLA STAZIONE ELETTRICA DELLA RTN TERNA 380/150 kV "MELFI"

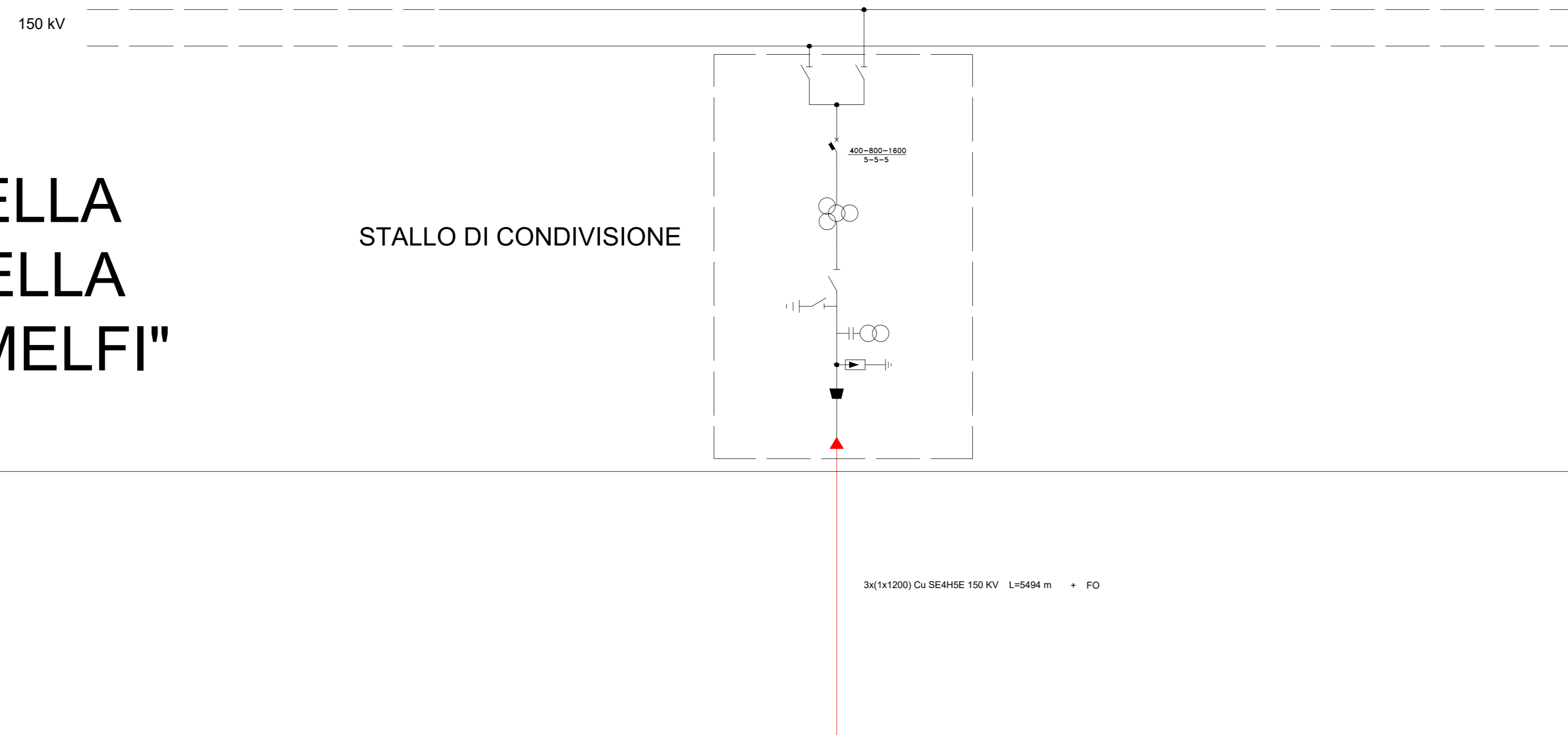

AUTORIZZAZIONE UNICA EX D. LGS. N. 387/2003



Progetto Definitivo

Parco Eolico Melfi

Titolo elaborato:

SCHEMA ELETTRICO UNIFILARE DEGLI IMPIANTI DI UTENTE E DI RTN (LIMITATAMENTE ALLO STALLO DI COMPETENZA)

SS	EP	GD	Prima Emissione	15/04/24	00
REDATTO	CONTR.	APPROV.	DESCRIZIONE REVISIONE DOCUMENTO	DATA	REV

<p>PROPONENTE</p>  <p>LIBECCIO PRIME SRL Via A. De Gasperi n. 8 74023 Grottaglie (TA)</p>	<p>CONSULENZA</p>  <p>ECODOR SRL Via A. De Gasperi n. 8 74023 Grottaglie (TA)</p> <p>PROGETTISTA Ing. Gaetano D'Oronzio</p>
--	---