

SEZIONI TIPOLOGICHE VASCA DI COMPENSO

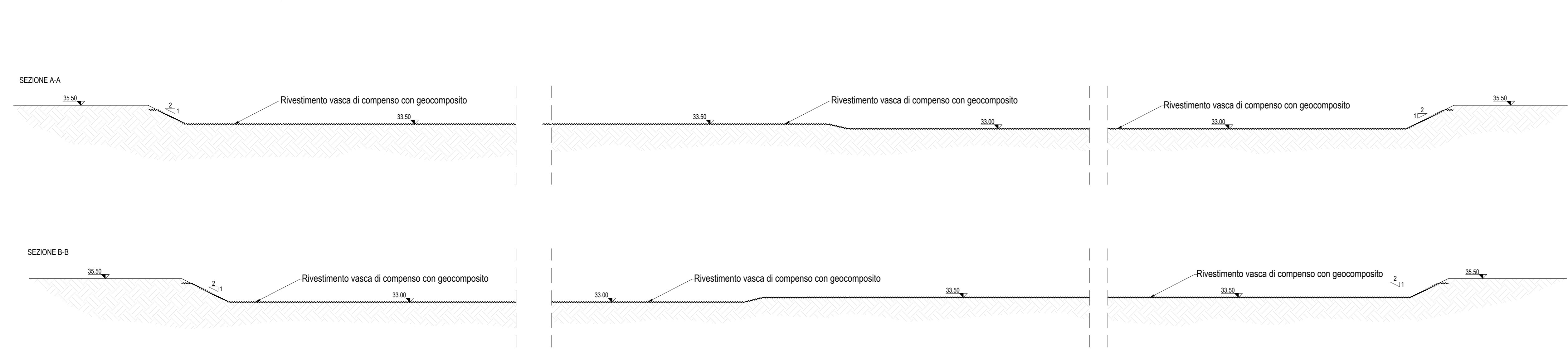

PLANIMETRIA VASCA DI COMPENSO

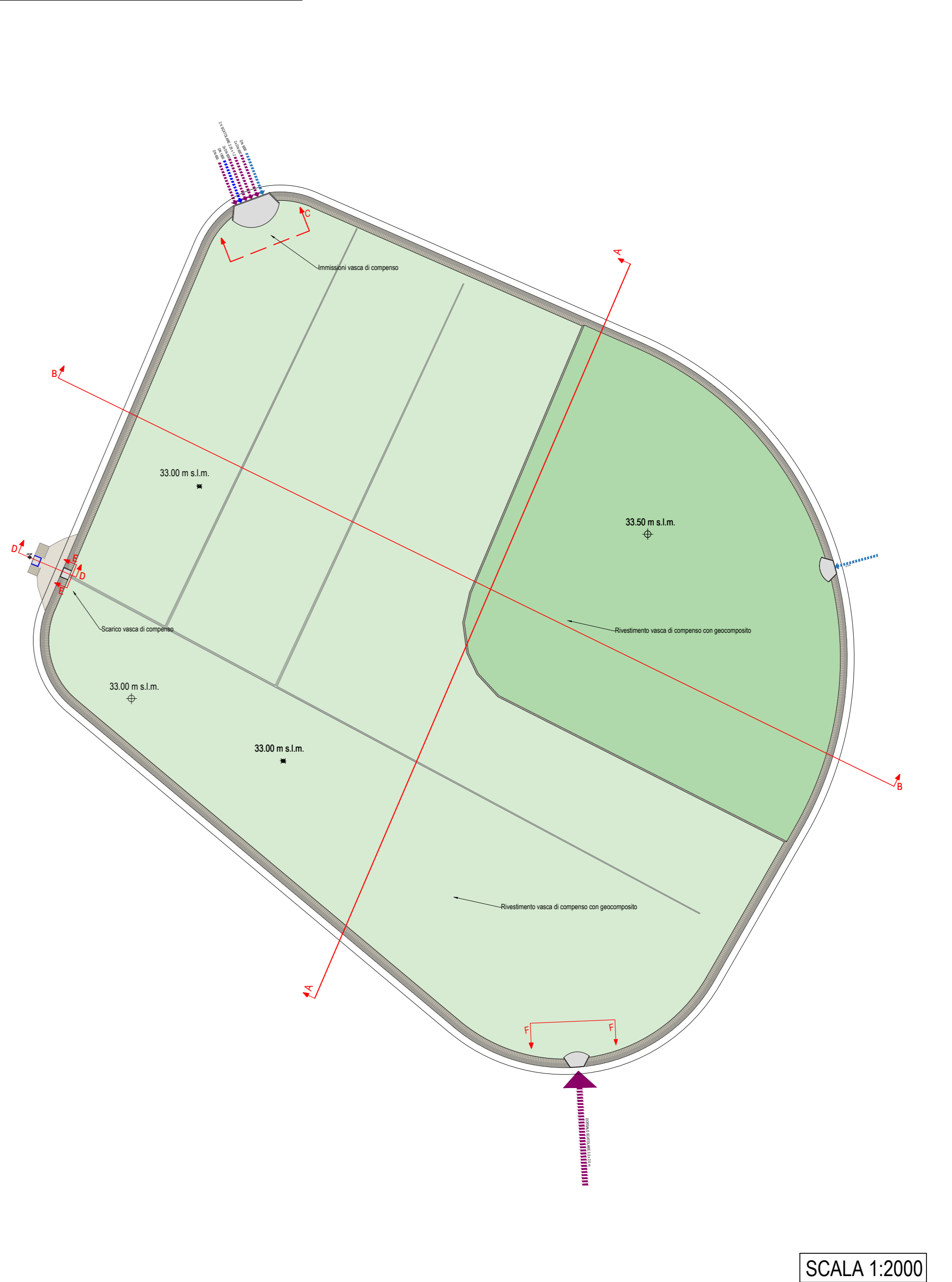

VISTA FRONTALE OPERA D'IMMISSIONE

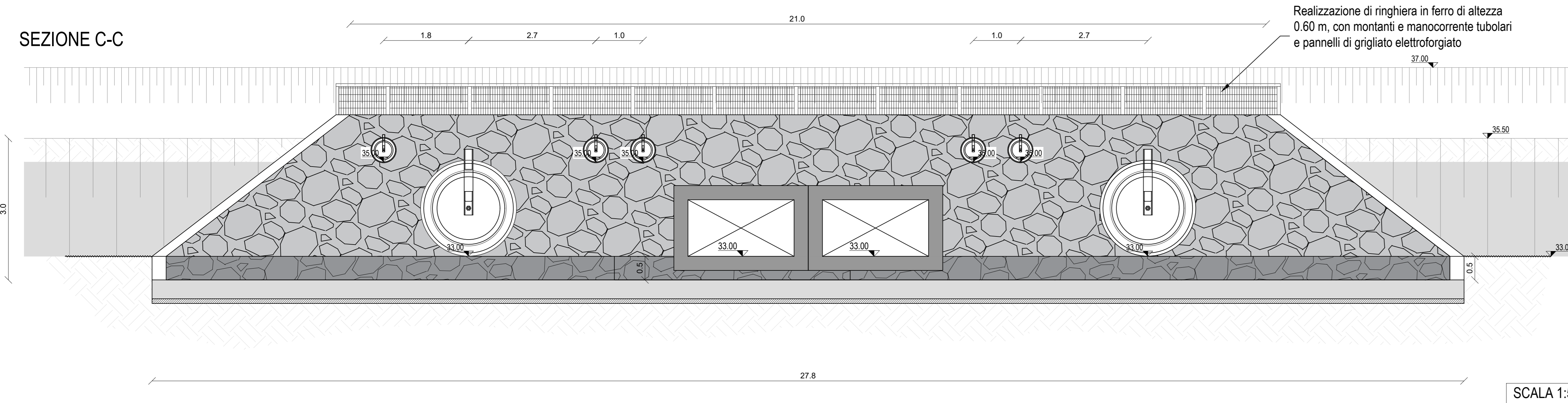

SCALA 1:2000

SEZIONE TIPOLOGICA OPERA DI SCARICO (SEZ. D-D)

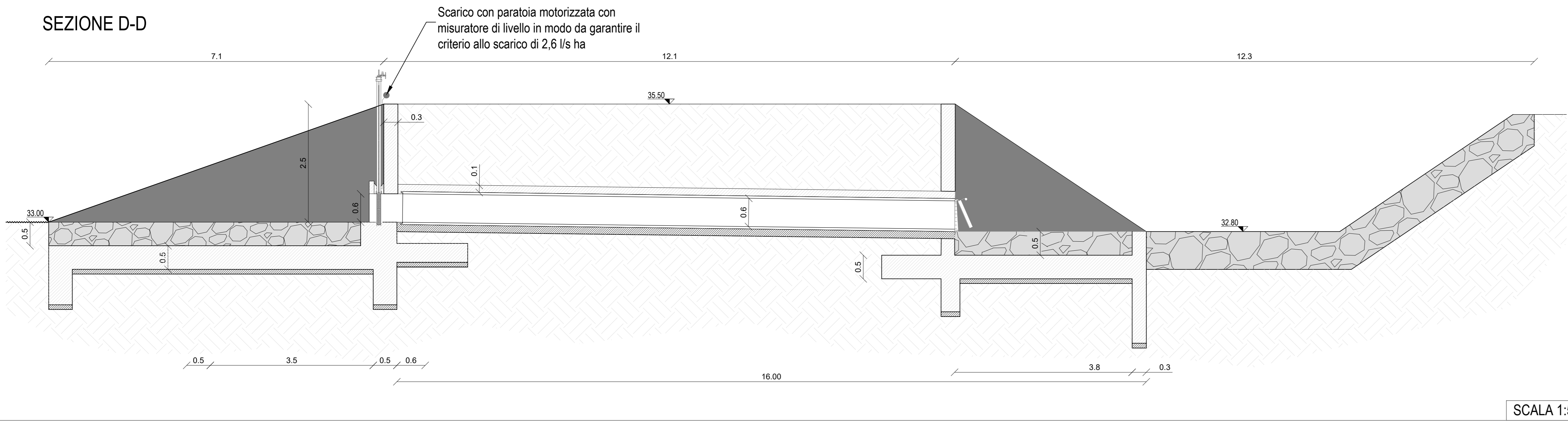

VISTA FRONTALE OPERA DI SCARICO (SEZ E-E)

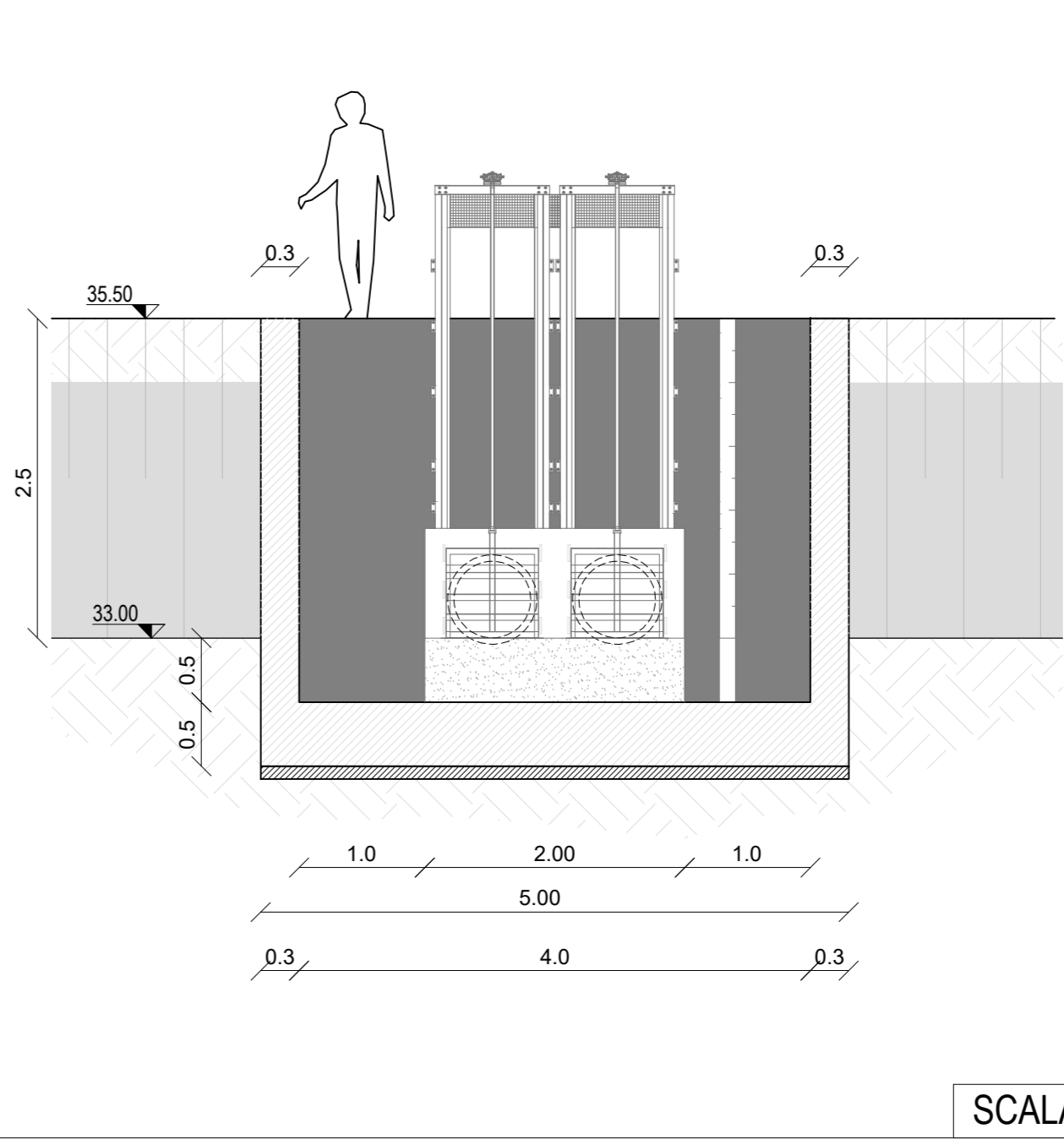

PARTICOLARE CLAPET

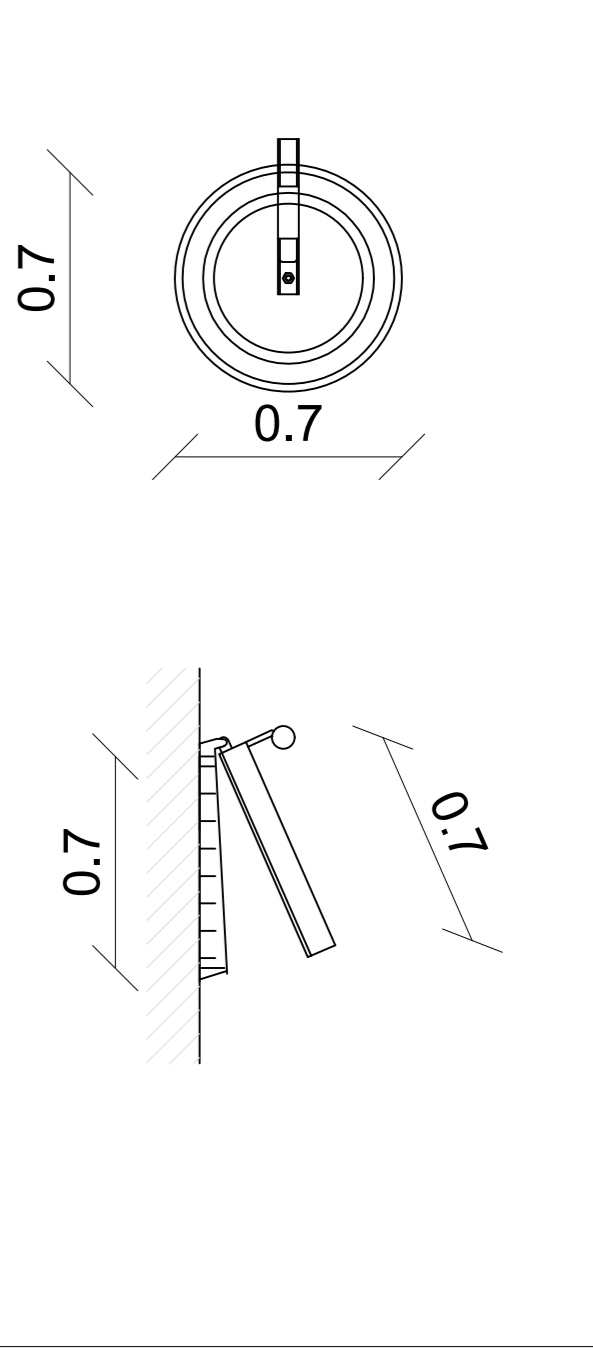

PLANIMETRIA OPERA D'IMMISSIONE

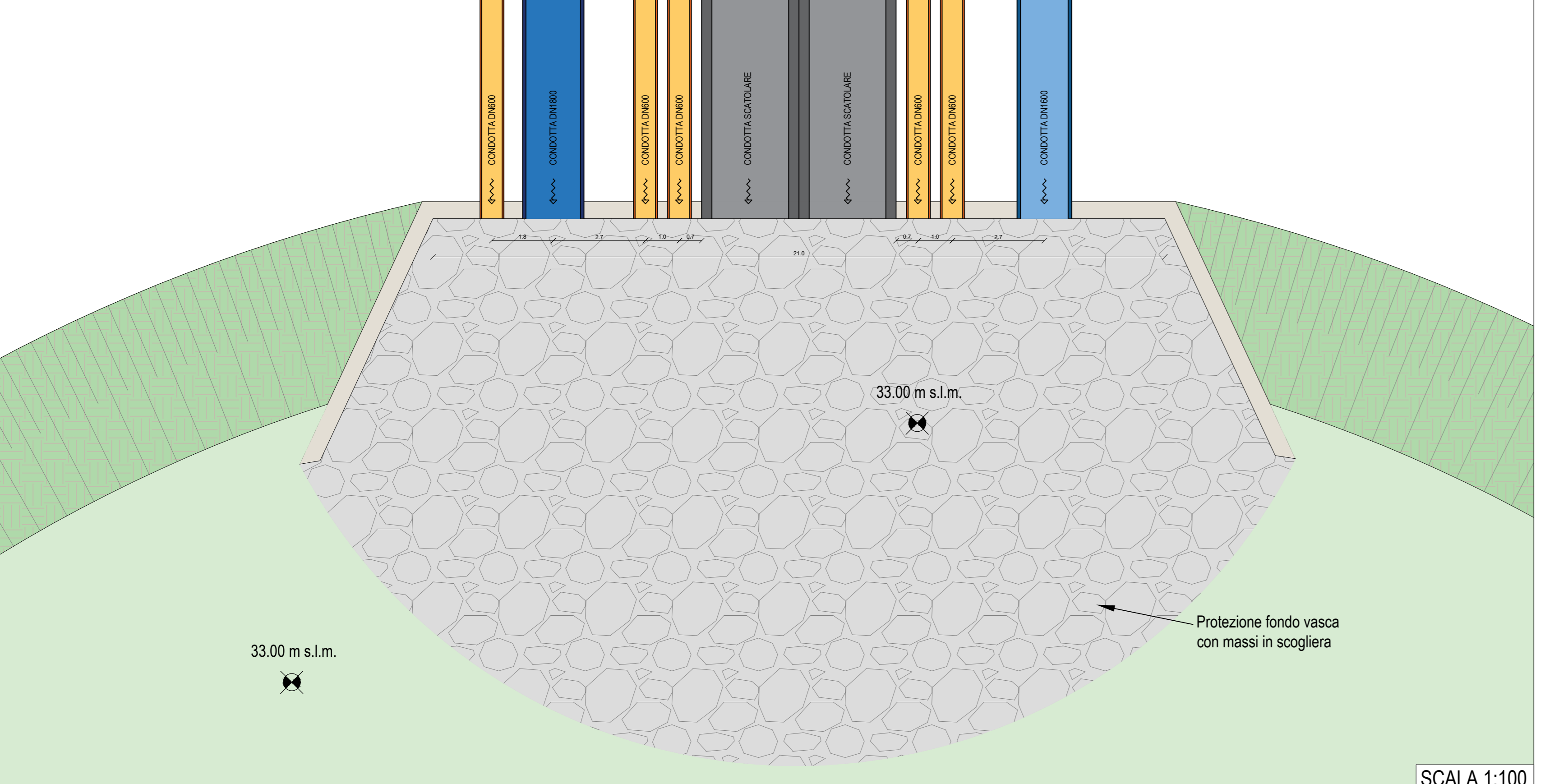

VISTA FRONTALE OPERA DI INGRESSO DORSALE SCATOLARE 3.0 x 2.0 m

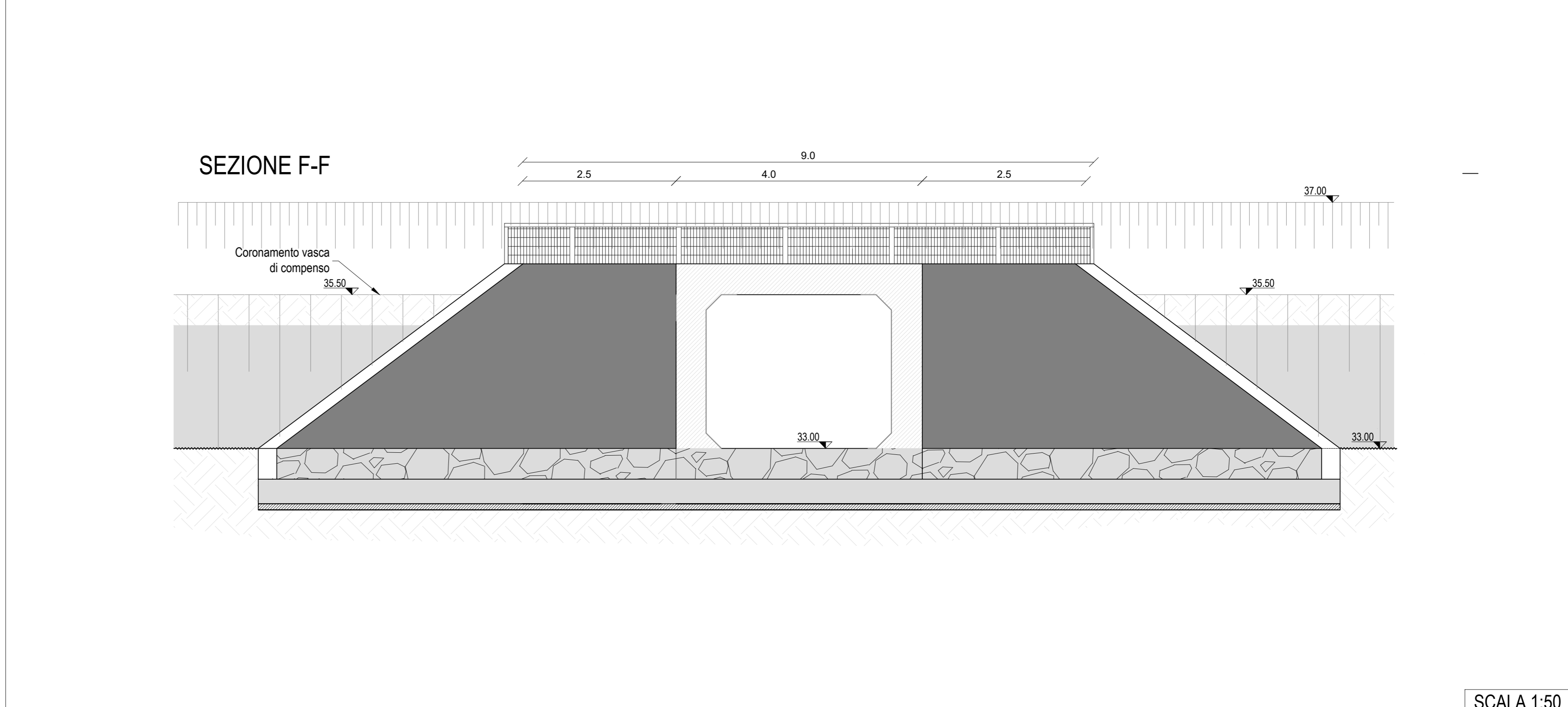

REVISIONI		DESCRIZIONE	
REV	DATA	REVISIONE	DATA
00	10/2022	Emissione per Dibattito Pubblico	02
01	03/2023	Emissione per Approvazione in Linea Tecnica di ENAC	03
02	03/2024	Emissione per Procedura VIA-VAS	04
03			05
04			06

REDAZIONE	PROGETTO	VERIFICA	APPROVATO
02	03/2024	02	03/2024

COMPRESA PRESSIONE		COMITENTE PRINCIPALE	
AEROPORTO INTERNAZIONALE DI FIRENZE "AMERIGO VESPUCCI"		Toscana Aeroporti	
PROJECT REVIEW - PIANO DI SVILUPPO AEROPORTUALE		Hydrogeo	
IDRAULICA INTERNA AL SEDIOME Vasca C - Planimetria e Sezioni Tipologiche		Toscana Aeroporti	
SCHEDE DI APPROFONDIMENTO PROGETTUALE A LIVELLO MINIMO DI PROGETTO DI FATTIBILITA' TECNICA ED ECONOMICA		Hydrogeo	