

DETTAGLIO 18
B5 PAVIMENTO IN PIASTRELLE DI GRES PORCELLANATO SU GRADINO IN METALLO
SCALA 1:10

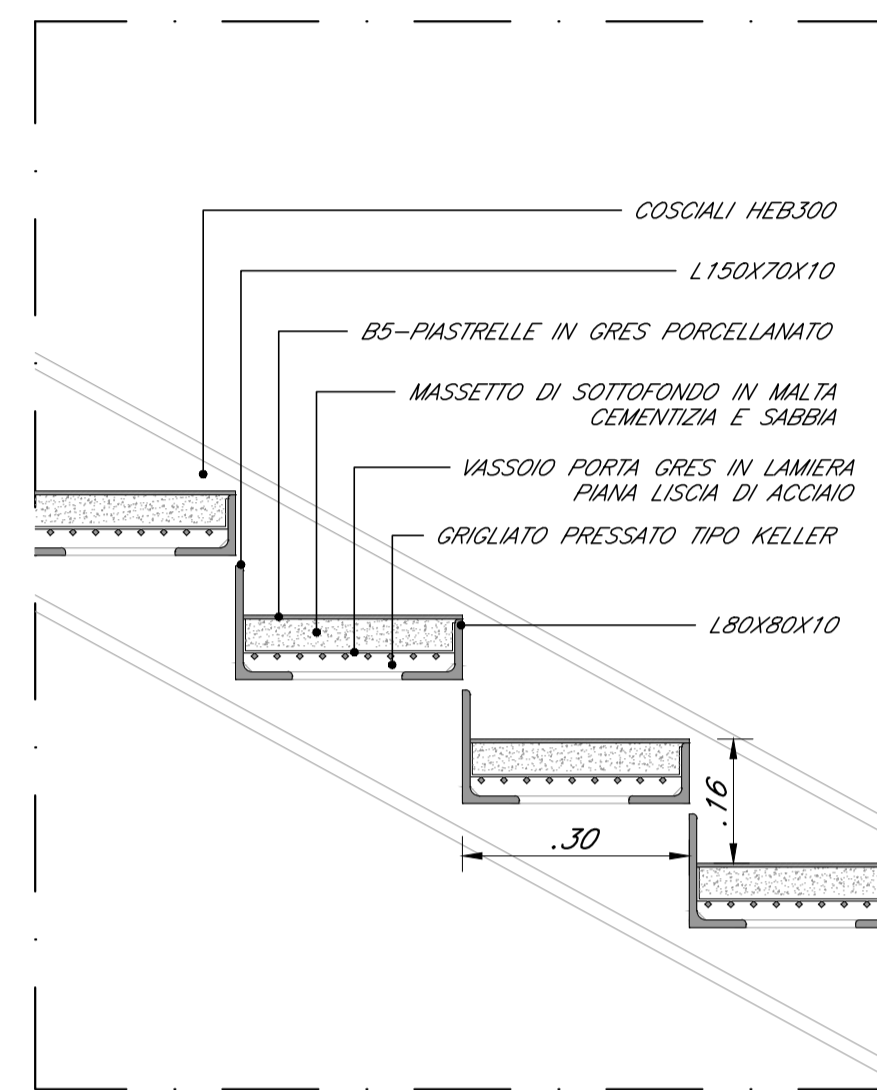

DETTAGLIO 19
H1 PAVIMENTO SOPRAELEVATO SU STRUTTURE DI SOSTEGNO
SCALA 1:10

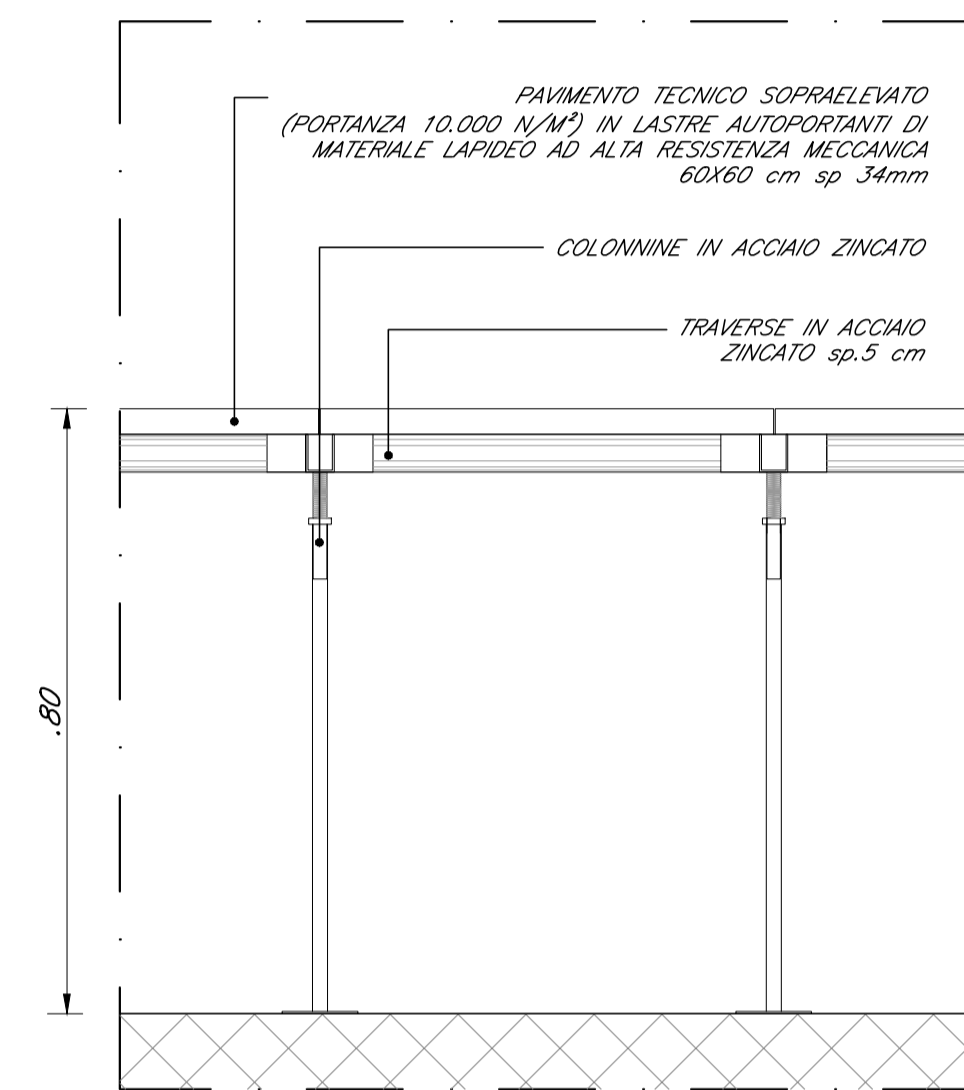

DETTAGLIO 20
H2 PAVIMENTO SU MASSETTO DELLE PENDENZE PER COPERTURA
SCALA 1:10

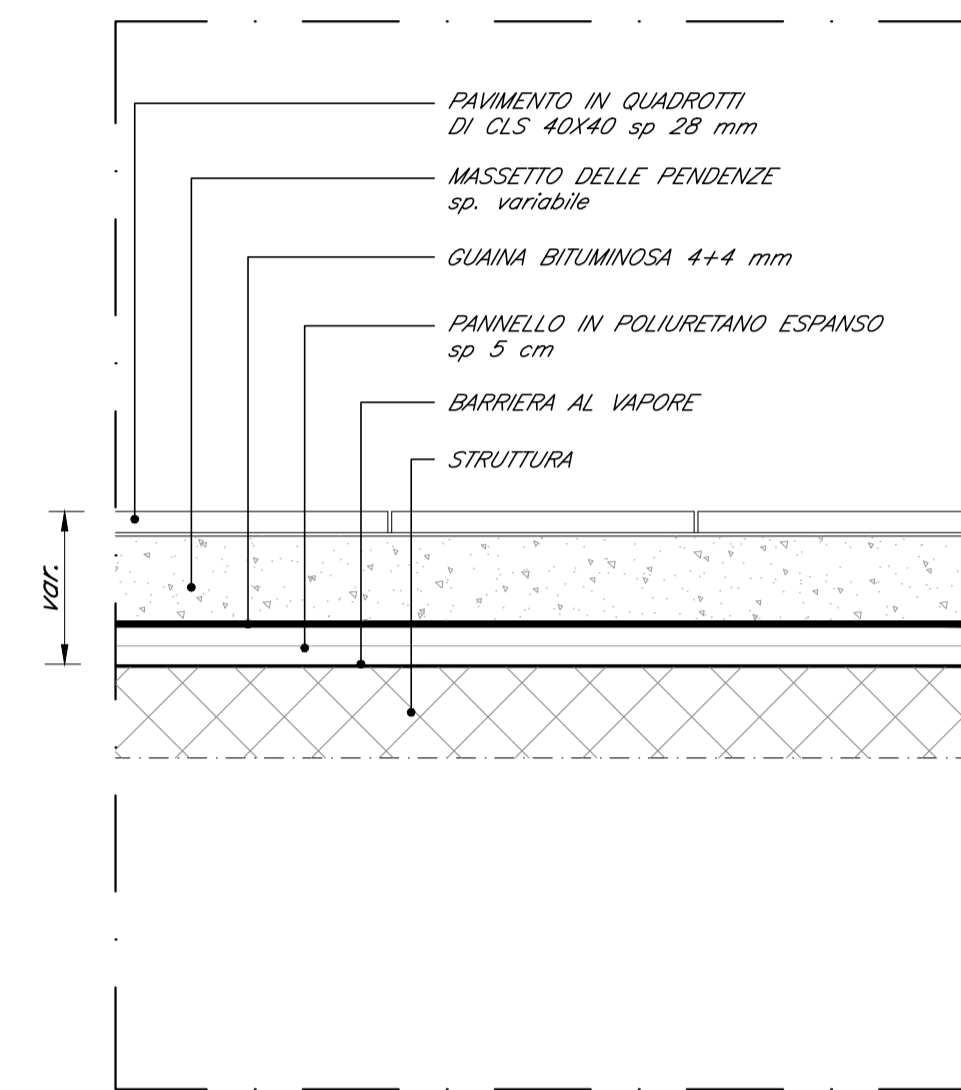

DETTAGLIO 21
B4 GRADONE SCALA DI GRES FINE PORCELLANATO
SCALA 1:10

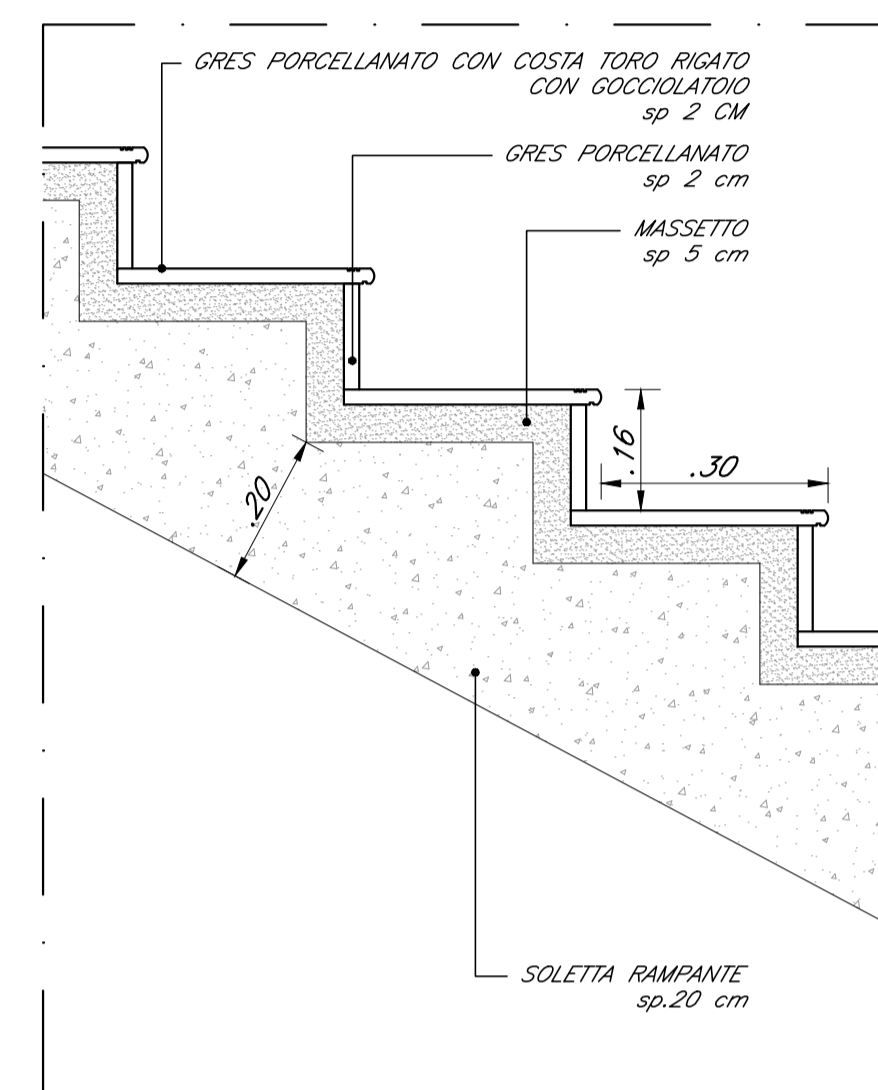

DETTAGLIO 22
B11 PAVIMENTO IN PIASTRELLE DI GRES FINE PORCELLANATO SU VESPAIO AREATO
SCALA 1:10

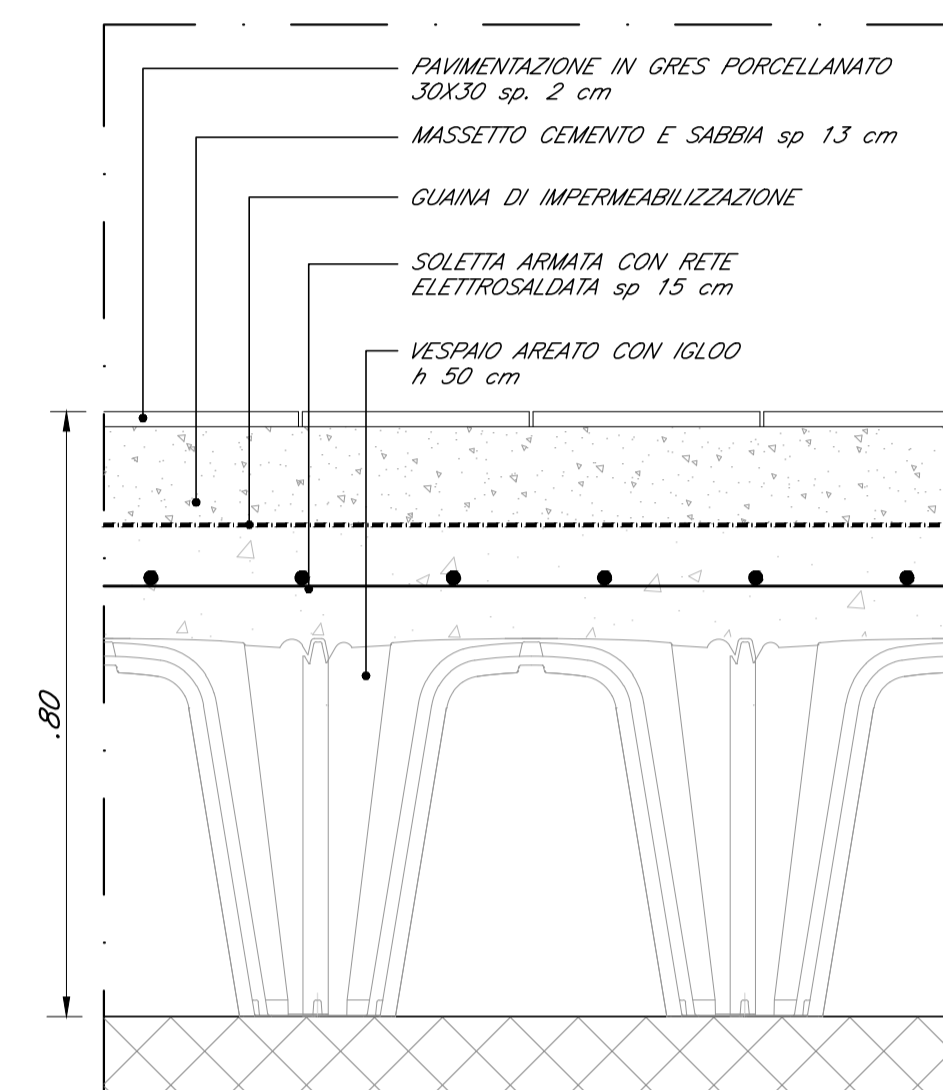

DETTAGLIO 23
B8 PAVIMENTO IN GRES FINE PORCELLANATO SISTEMA LVE
SCALA 1:10

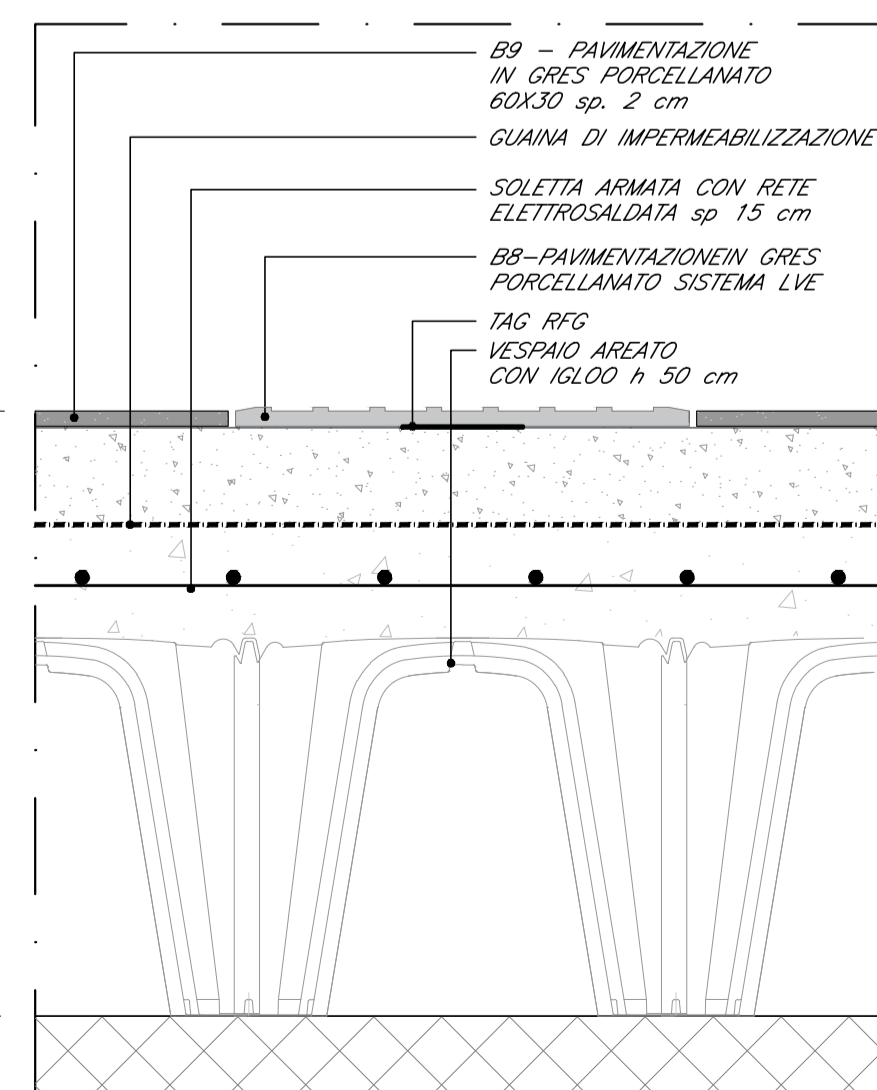
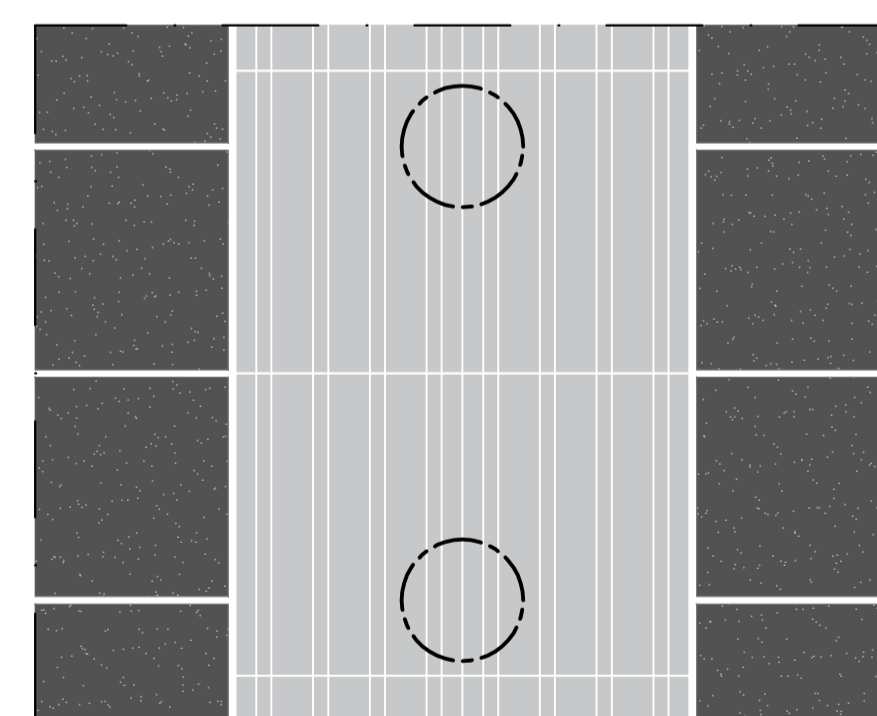

DETTAGLIO 24
B9 PAVIMENTO IN PIASTRELLE DI GRES FINE PORCELLANATO SU VESPAIO AREATO
SCALA 1:10

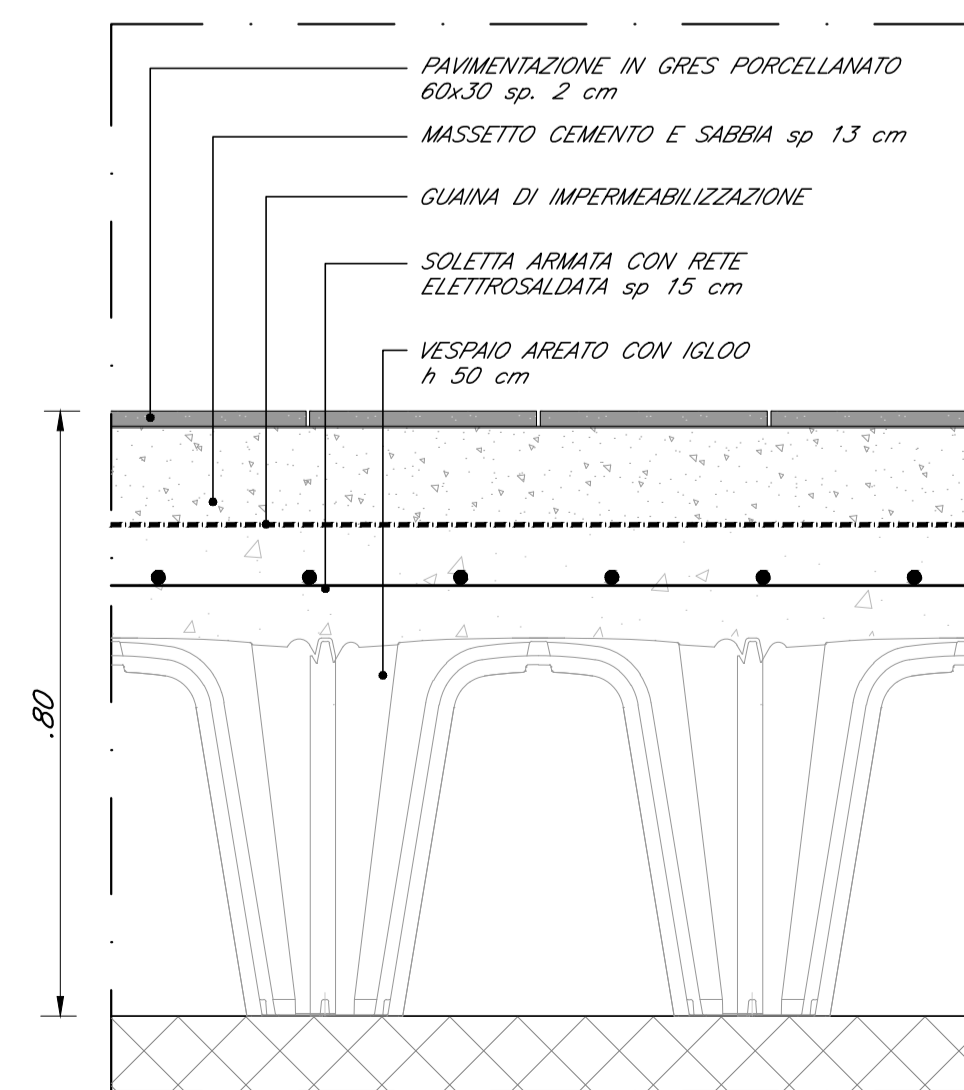

DETTAGLIO 25
B10 PAVIMENTO IN PIASTRELLE DI GRES PORCELLANATO POSATO SU MASSETTO
SCALA 1:10

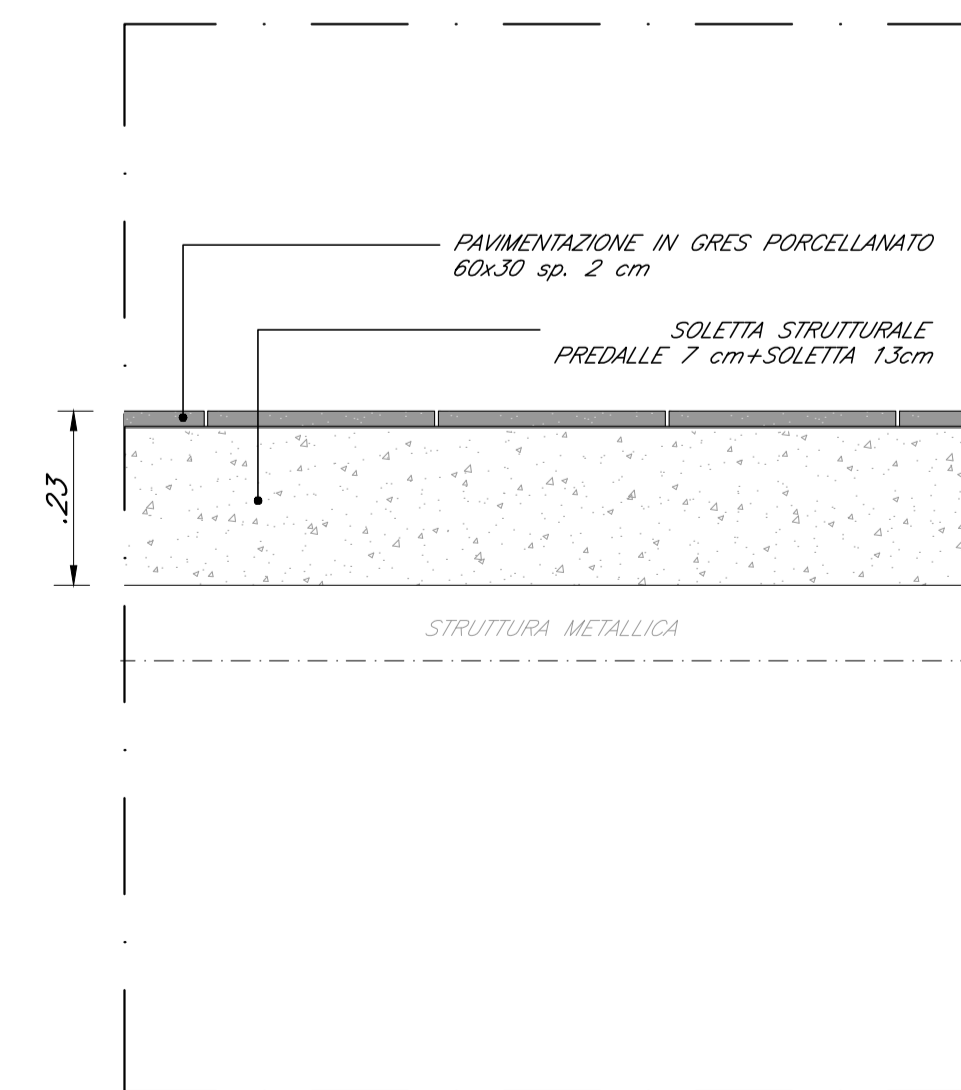

DETTAGLIO 27
PAVIMENTAZIONE BANCHINA IN GRES PORCELLANATO
SCALA 1:10

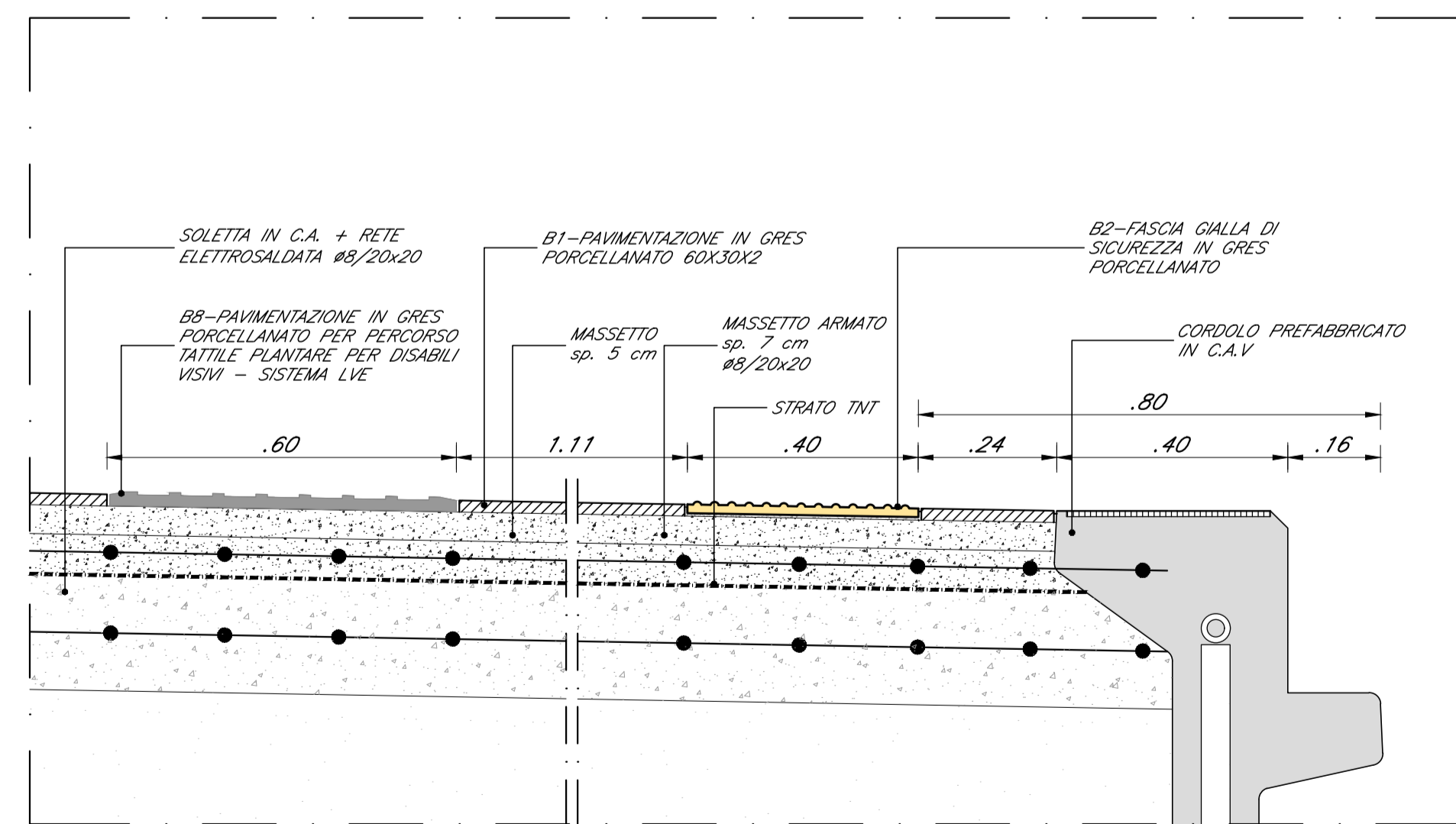

DETTAGLIO 26
CORDOLO PREFABBRICATO IN C.A.V.
SCALA 1:20

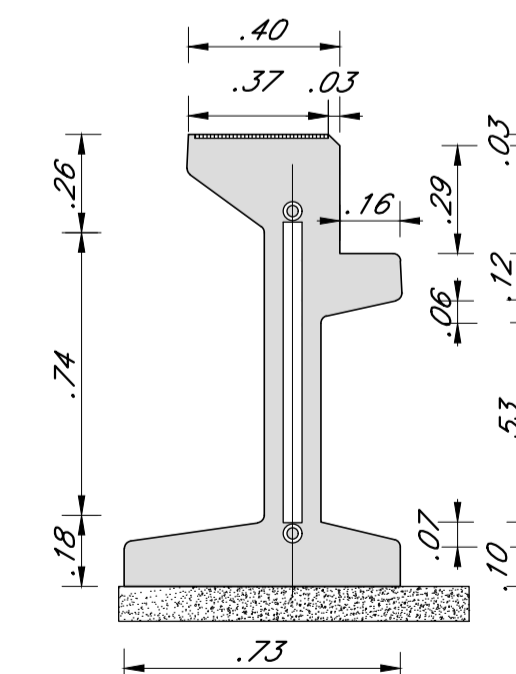

COMMITTEE: **RFI** RETE FERROVIARIA ITALIANA GRUPPO FERROVIE DELLO STATO ITALIANE
DIREZIONE INVESTIMENTI
DIREZIONE PROGRAMMI INVESTIMENTI
DIRETTRICE SUD - PROGETTO ADRIATICA

DIREZIONE LAVORI: **ITALFERR** GRUPPO FERROVIE DELLO STATO ITALIANE

APPALTATORE: **AGOSTINO COSTRUZIONI** MANDATARIA
ROSSI & C. MANDANTI
ATLANTE

PROGETTAZIONE: **HUB** MANDATARIA
ENI pro MANDANTI

PROGETTO ESECUTIVO
LINEA PESCARA - BARI
RADDOPPIO DELLA TRATTA FERROVIARIA TERMOLI - LESINA
LOTTO 2 e 3: RADDOPPIO TERMOLI - RIPALTA

STAZIONI E FERMATE
FV01: Fermata di Campomarino
Dettagli architettonici - Pavimentazioni

APPALTATORE: **AGOSTINO COSTRUZIONI GENERALI S.p.A.**
DIRETTORE GENERALE: **AGOSTINO**
DIRETTORE TECNICO: **AGOSTINO**
DIRETTORE PROGETTUALE: **AGOSTINO**
SCALA: **Varie**

COMMESSA: **LIOB 02 E ZZ BZ FV0100 018 C**

Rev.	Descrizione	Redatto	Data	Verificato	Data	Approvato	Data	Autorizzato Data
A	Emissione Esecutiva	L. Facchini	12/12/2023	D. Finanno	14/12/2023	R. Fabrizio	18/12/2023	
B	Revisione per REV LIOB-RV-000000044	L. Facchini	15/08/2023	D. Finanno	21/08/2023	R. Fabrizio	23/08/2023	
C	Revisione per n. BZ-02-01	L. Facchini	23/09/2023	D. Finanno	29/09/2023	R. Fabrizio	02/10/2023	

File: LIOB02EZZBZFV0100018C.DWG n. Elab.: