

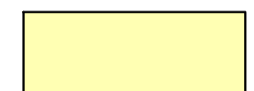



REFERENCE DOCUMENTS		N.

LEGENDA

-  Cavidotti MT, lunghezza totale 840 m
-  Area SSE
-  Area attraversamento in alveo
-  DPA
-  Area potenzialmente impegnata per asservimento elettrodotto MT

NOTE GENERALI

La fascia di Distanza di Prima Approssimazione riportata corrisponde al caso peggiore possibile ed ha un'estensione totale di 7.4m, ricadendo totalmente all'interno dell'area autorizzata.

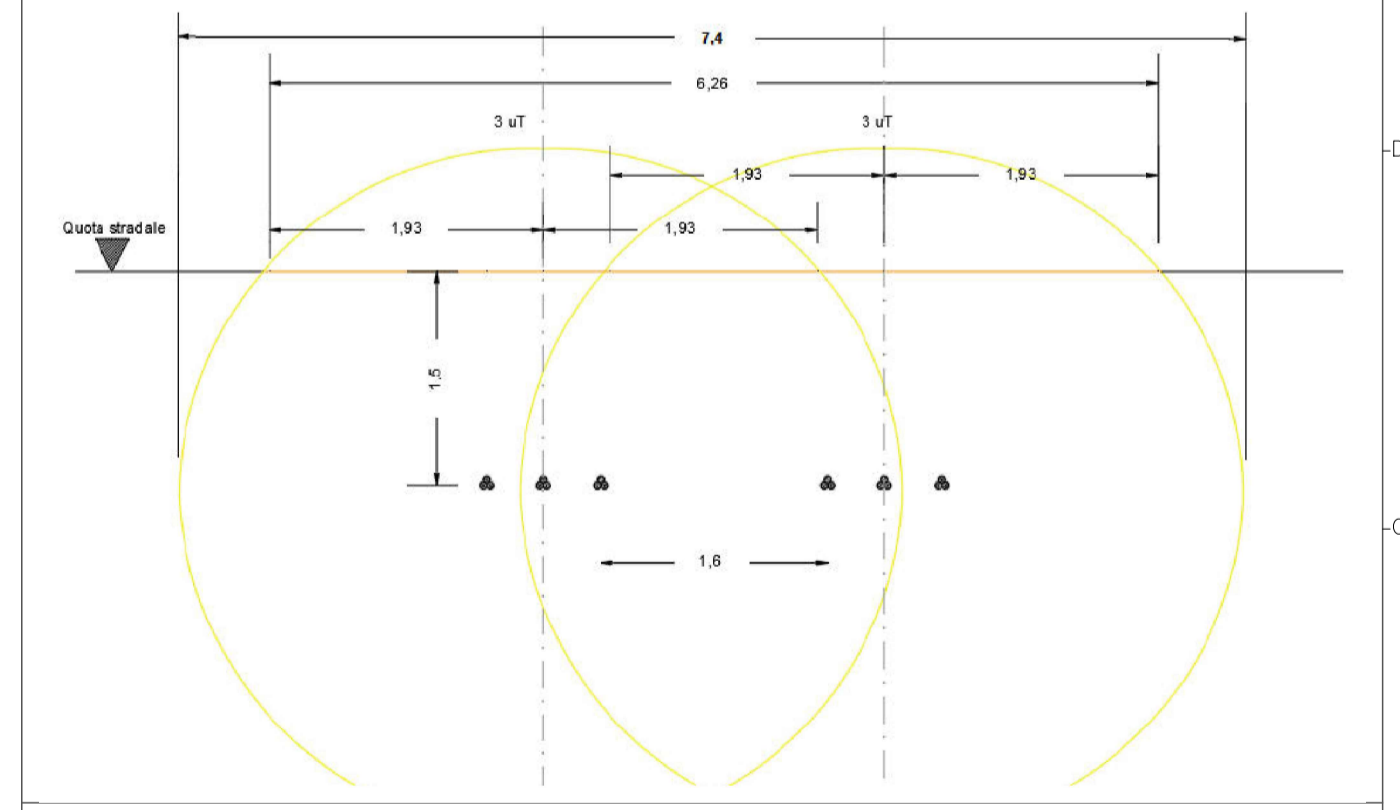

Foglio 9

PISTA ACCESSO VUERICH-GREGORUTTI
RICADENTE SULL'AREA OGGETTO DI ESPROPRIO.
SUPERFICIE ASSERVIMENTO 151mq





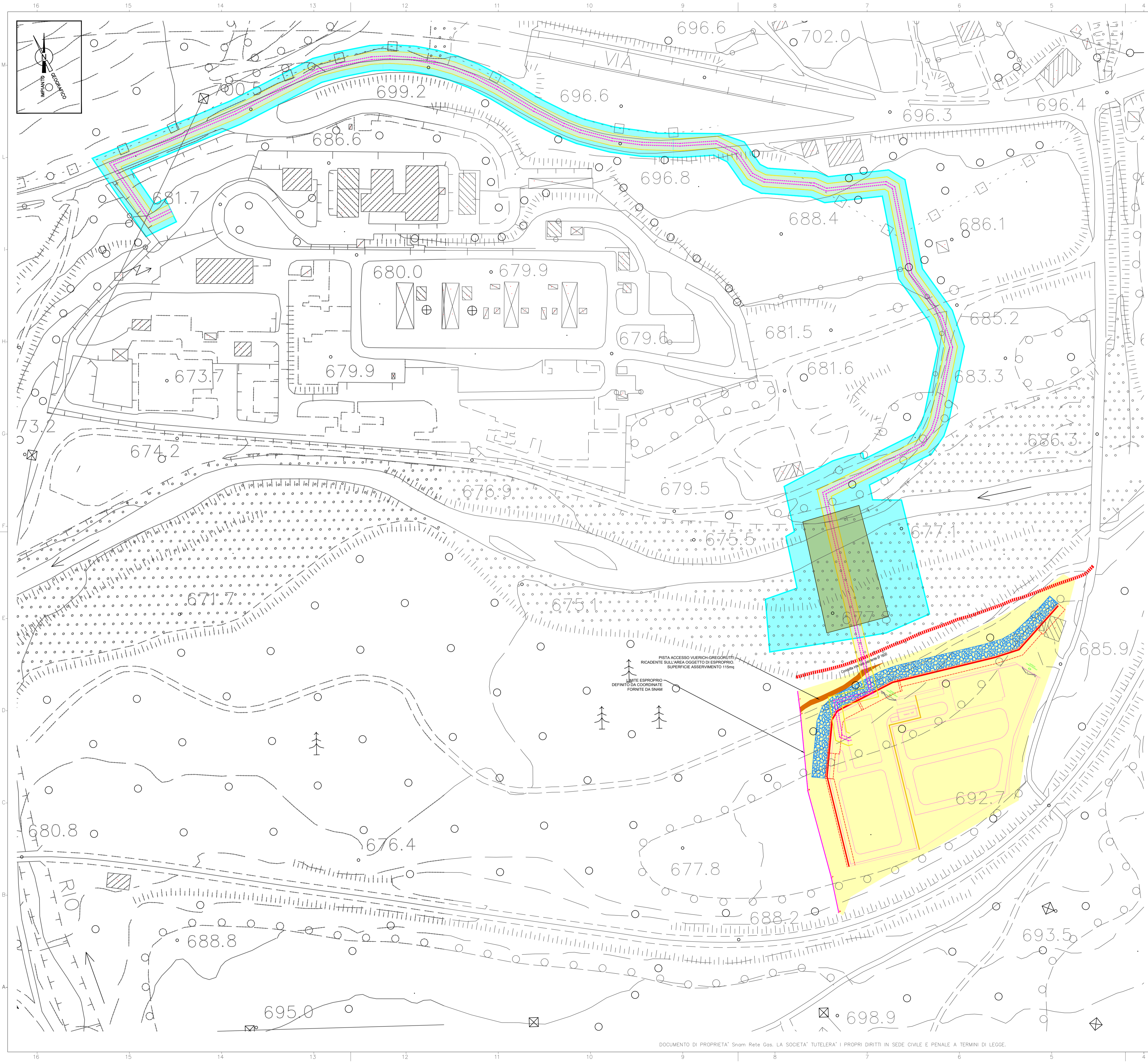

LIMITE ESPROPRIO
DEFINITO DA COORDINATE
FORNITE DA SNAM

00	04/07/2023	PRIMA EMISSIONE	G&G	Facchetti	Boffetti	SAIPM
REVIS.	DATA	DESCRIZIONE	ELABORATO	CONTROLLATO	APPROVATO	PMC
FORNITORE	BOFFETTI ALWAYS POWER AHEAD		SUB-FORNITORE	FACCHETTI COSTRUZIONI Dot. Ing. Massimo Petri		DIS.FORNITORE N. 52910BF23 COMMESSA N. 220496
CLIENTE	snam	PROGETTISTA	green&boffetti	SAIPM	COMMESSA N. 023117	UNITA' N. 70
ADEGUAMENTO IMPIANTO DI COMPRESSIONE GAS MALBORGHETTO (UD)-EPC SSE E COLLEGAMENTO MT					DIS.CLIENTE N. 70-EA-E-44870	
INQUADRAMENTI CARTOGRAFICI DELLE FASI REALIZZATIVE					REVISIONE	00
					FG.	1 DI 2
					SCALA	1:1000

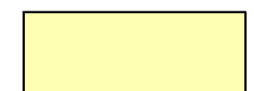

REFERENCE DOCUMENTS		N.



LEGENDA

-  Cavidotti MT, lunghezza totale 840 m
-  Area SSE
-  Area attraversamento in alveo
-  DPA
-  Area potenzialmente impegnata per asservimento elettrodotto MT
-  Condotta interrata esistente Ø 1600
-  Muro di contenimento su versante fiume Fella

NOTE GENERALI

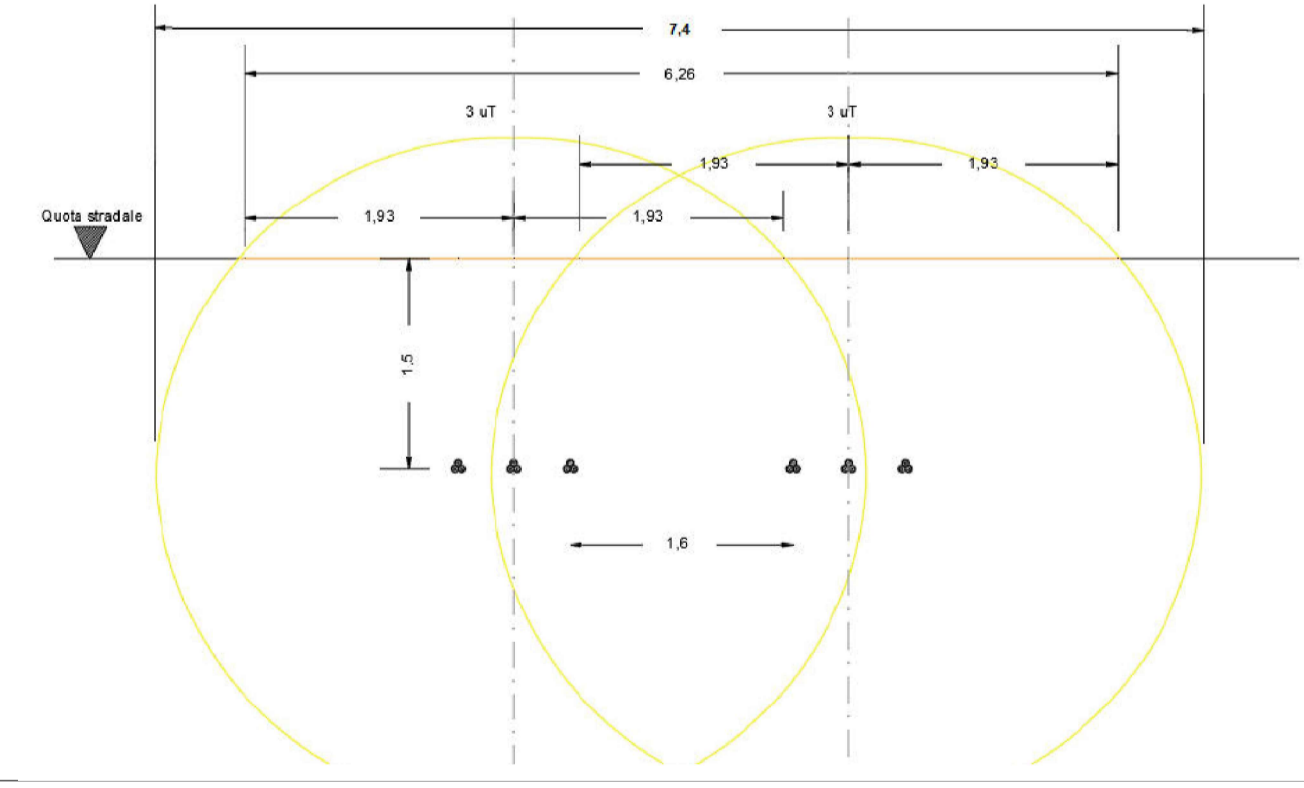
La fascia di Distanza di Prima Approssimazione riportata corrisponde al caso peggiore possibile ed ha un'estensione totale di 7.4m, ricadendo totalmente all'interno dell'area autorizzata.



00	04/07/2023	PRIMA EMISSIONE	G&G	Facchetti	Boffetti	SAIPEM
REVIS.	DATA	DESCRIZIONE	ELABORATO	CONTROLLATO	APPROVATO	PMC
FORNITORE	BOFFETTI ALWAYS POWER AHEAD		SUB-FORNITORE	FACCHETTI & COSTRUZIONI Dott. Ing. Massimo Pettrini		DIS.FORNITORE N. 52910BF23 COMMESSA N. 220496
CLIENTE		PROGETTISTA			COMMESSA	UNITA' N.
ADEGUAMENTO IMPIANTO DI COMPRESIONE GAS MALBORGHETTO (UD)-EPC SSE E COLLEGAMENTO MT					023117	70
INQUADRAMENTI CARTOGRAFICI DELLE FASI REALIZZATIVE					DIS.CLIENTE N.	70-EA-E-44870
					REVISIONE	00
					FG.	2 DI 2
					SCALA	1:1000