

STAZIONE DI SOLLEVAMENTO GALLERIA NATURALE DI MALO

PIANTA
Scala 1:100

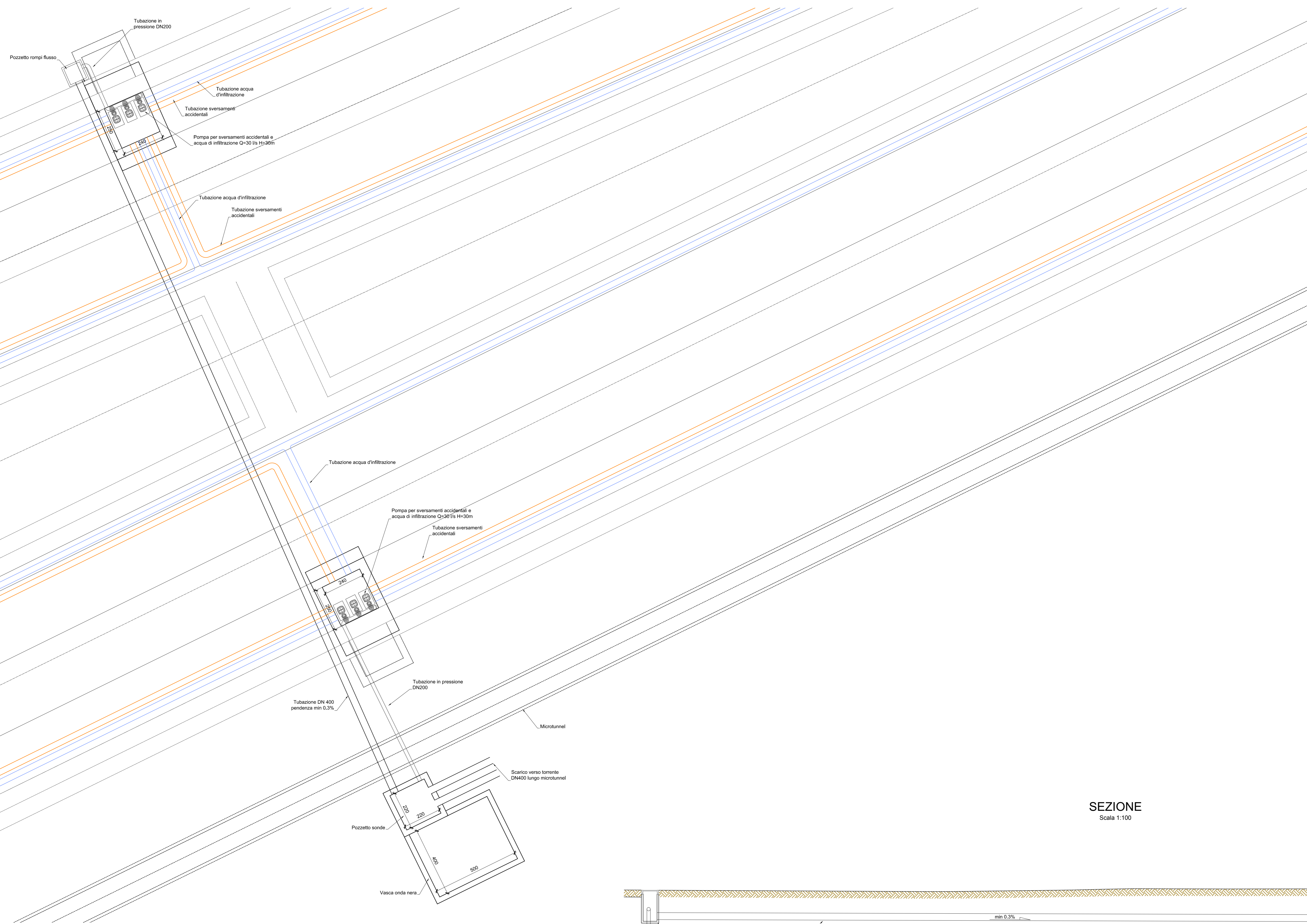

KEY PLAN SCALA 1:500

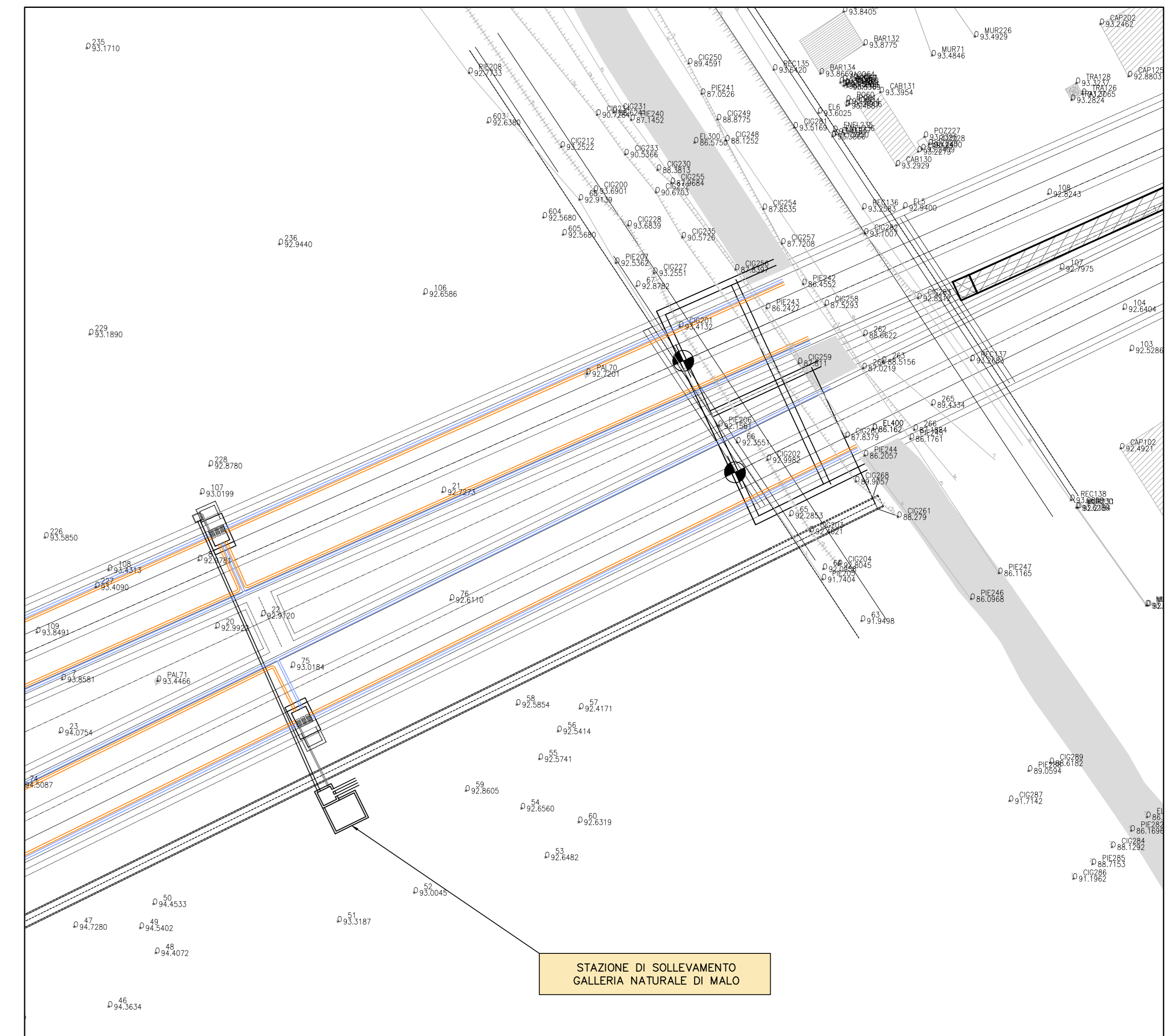

SEZIONE
Scala 1:100

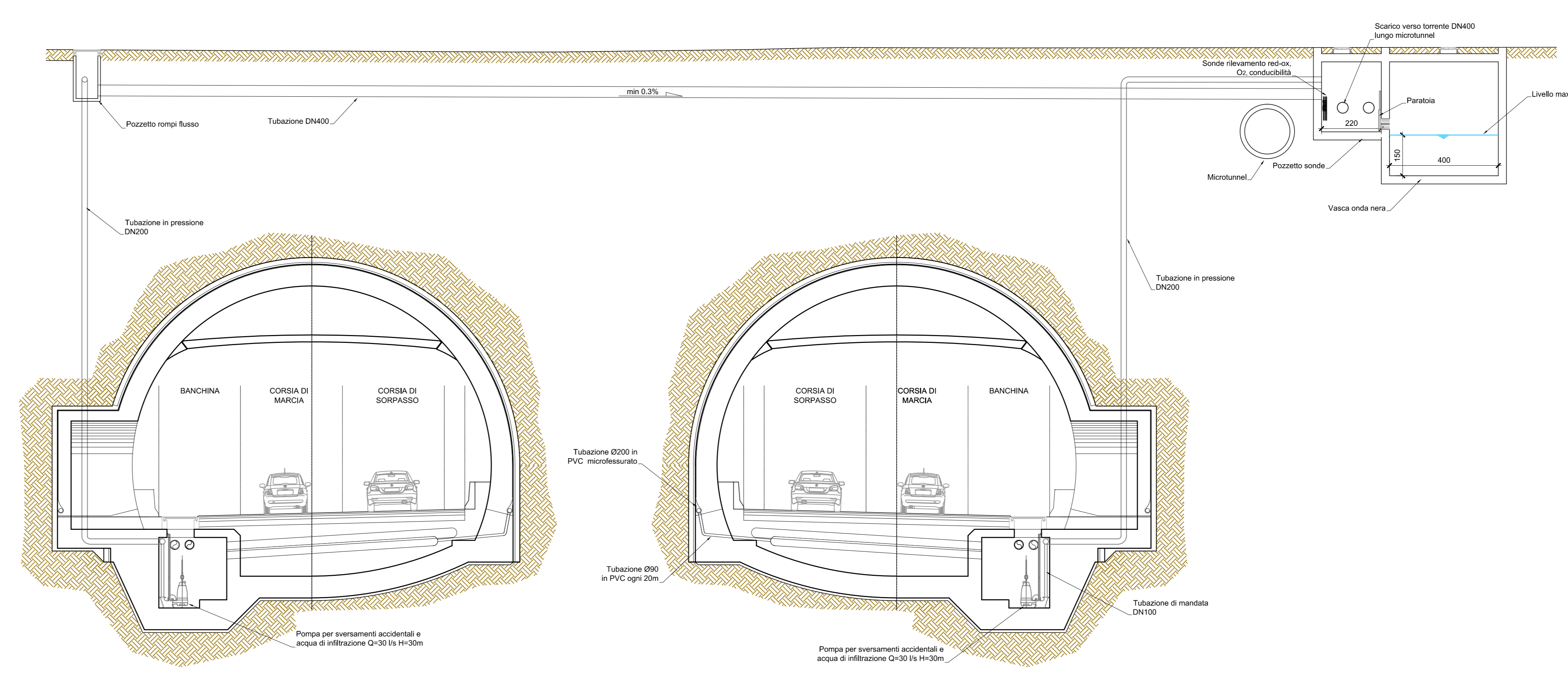

COMMISSARIO DELEGATO PER L'EMERGENZA
DETERMINATASI NEL SETTORE DEL TRAFFICO E DELLA MOBILITÀ NEL
TERRITORIO DELLE PROVINCE DI TREVISO E VICENZA

SUPERSTRADA A PEDAGGIO PEDEMONTANA VENETA

CONCESSIONARIO Società di progetto a sensi dell'art. 196 D.LGS 163/06 (sottosocietà SPV) SPV srl Via Inverigo, 24/A 10146 Torino		PROGETTISTA IGO Ingegneria G. B. IGO s.p.a. Via Inverigo, 24/A 10146 Torino	
RESPONSABILE PROGETTAZIONE ORDINE DEGLI INGEGNERI DELLA PROVINCIA DI CUNEO 1211 Dott. Ing. Claudio Dogliani	RESPONSABILE INTEGRAZIONE PRESTAZIONI PROGETTISTICHE ING. GIUSEPPE FASOL n° 8178 H CUNEO - CN	SUPPORTO ALLA PROGETTAZIONE DELL'INFRASTRUTTURA E DELLE OPERE CIVILI ING. GIUSEPPE FASOL n° 8178 H CUNEO - CN	
COORDINATORE PER LA SICUREZZA IN FASE DI PROGETTAZIONE ING. GIUSEPPE FASOL n° 8178 H CUNEO - CN	GEOLOGO ING. ALESSIO TURSO n° 1400 TORINO	ORDINE INGEGNERI PROVINCIA TARIANTO Dott. Ing. TURSO Adriano n° 1400	

N. PROGR.: _____ **PROGETTO ESECUTIVO** (C.U.P. H51B00000000) LOTTO 1 - TRATTA "C" Dal Km 9+756 al Km 23+600
 CARTELLA N.: _____

TITOLO ELABORATO: **PROGETTO DELL'INFRASTRUTTURA OPERE D'ARTE MAGGIORI: GALLERIE NATURALI E IMBOCCHI (Strutture) GALLERIA NATURALE DI MALO SCHEMA DI FUNZIONAMENTO STAZIONE DI SOLLEVAMENTO**

PVE|SR|AP|GN|T|C|0|0|2|-|0|0|7|0|0|19|D|A|0| SCALA: 1:100

REV.	DESCRIZIONE	REDATTO	DATA	VERIFICATO	DATA	APPROVATO	DATA
0	PRIMA EMISSIONE	I.C.Sf	23/08/2011	IGO	24/09/2011	SIS	26/09/2011

IL RESPONSABILE DEL PROCEDIMENTO: Ing. Giuseppe FASOL

IL COMMISSARIO: Ing. Silvano VERNIZZI

VALIDAZIONE: _____
 PROTOCOLLO: _____
 DEL: _____

SEZIONE TIPO C3 CON VASCA

1:100

CARPENTERIA
SEZIONE TRASVERSALE

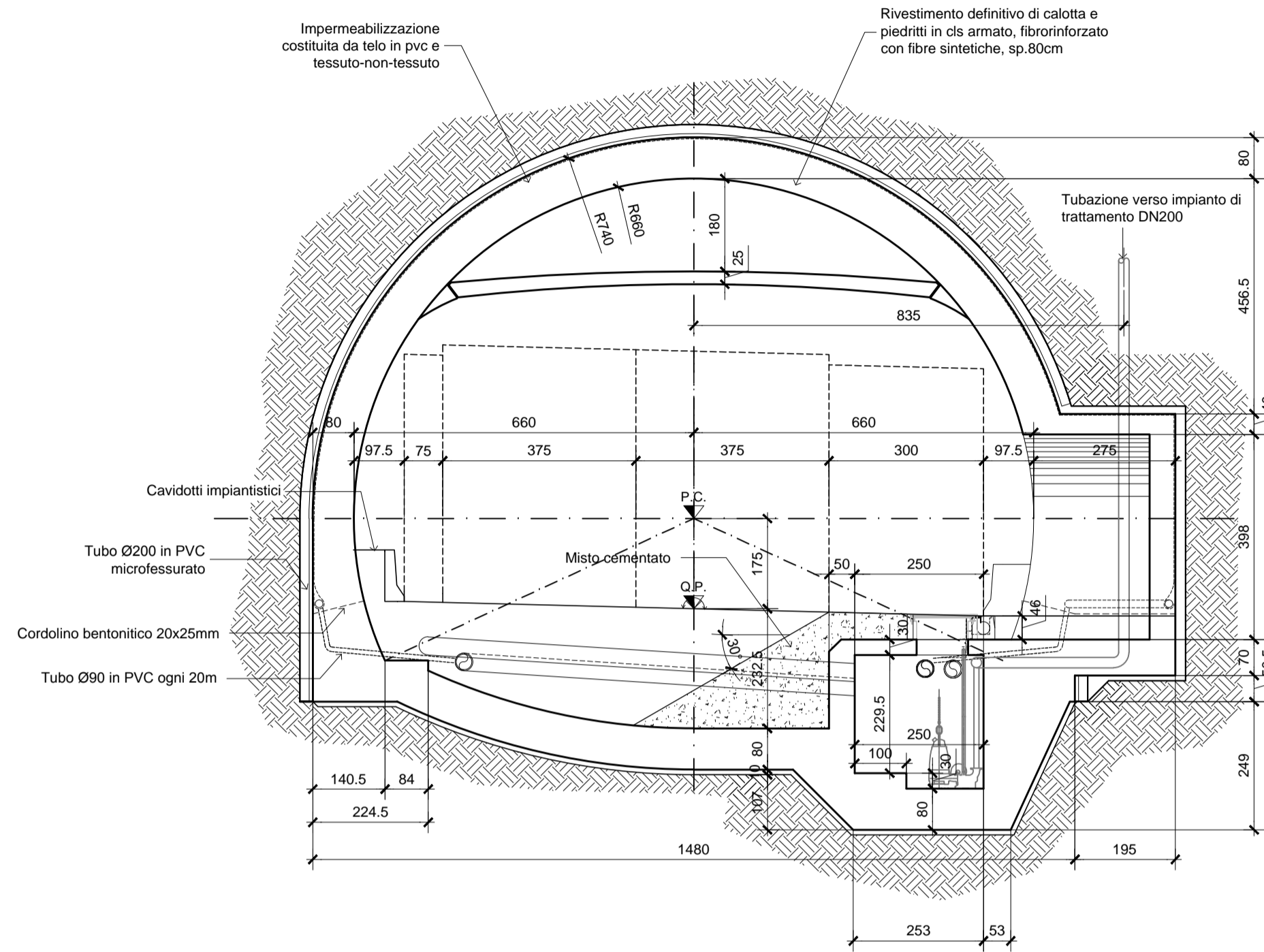

SEZIONE TIPO C3 CON VASCA

1:100

TRASVERSALE SCHEMATICA

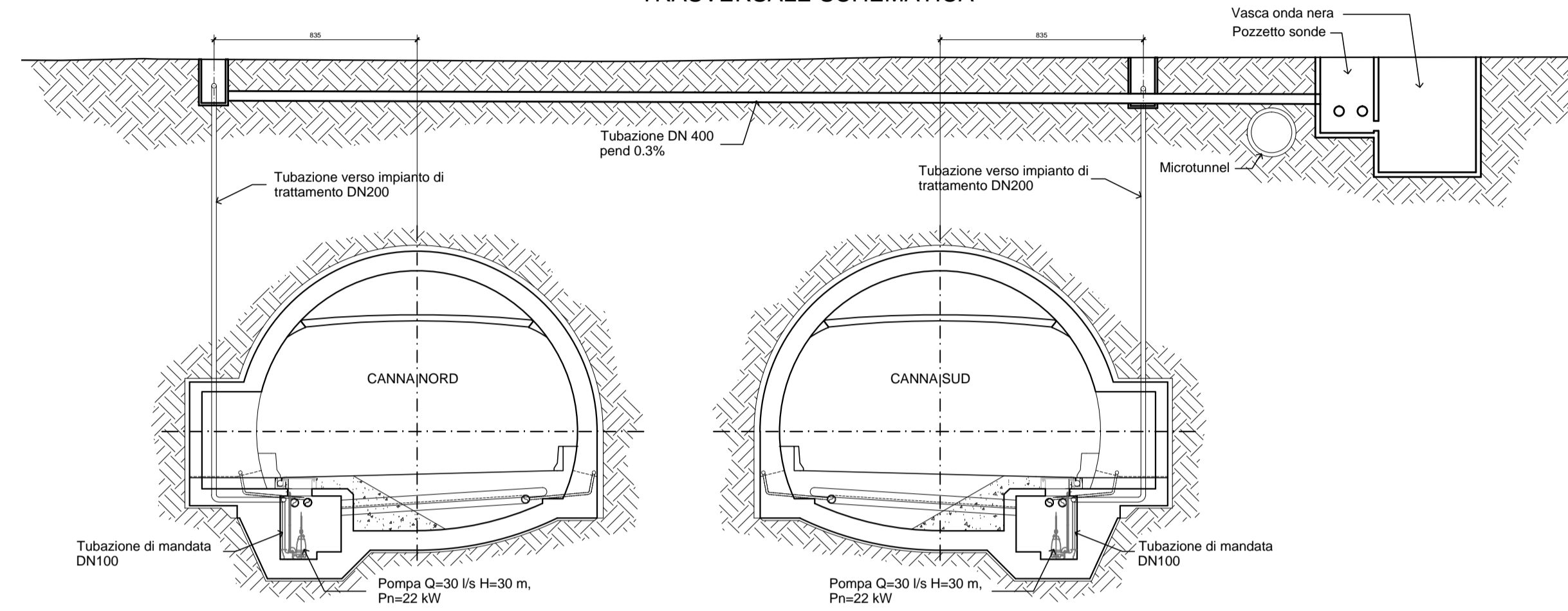

SEZIONE TIPO C3 CON VASCA

1:100

CARPENTERIA
PIANTA

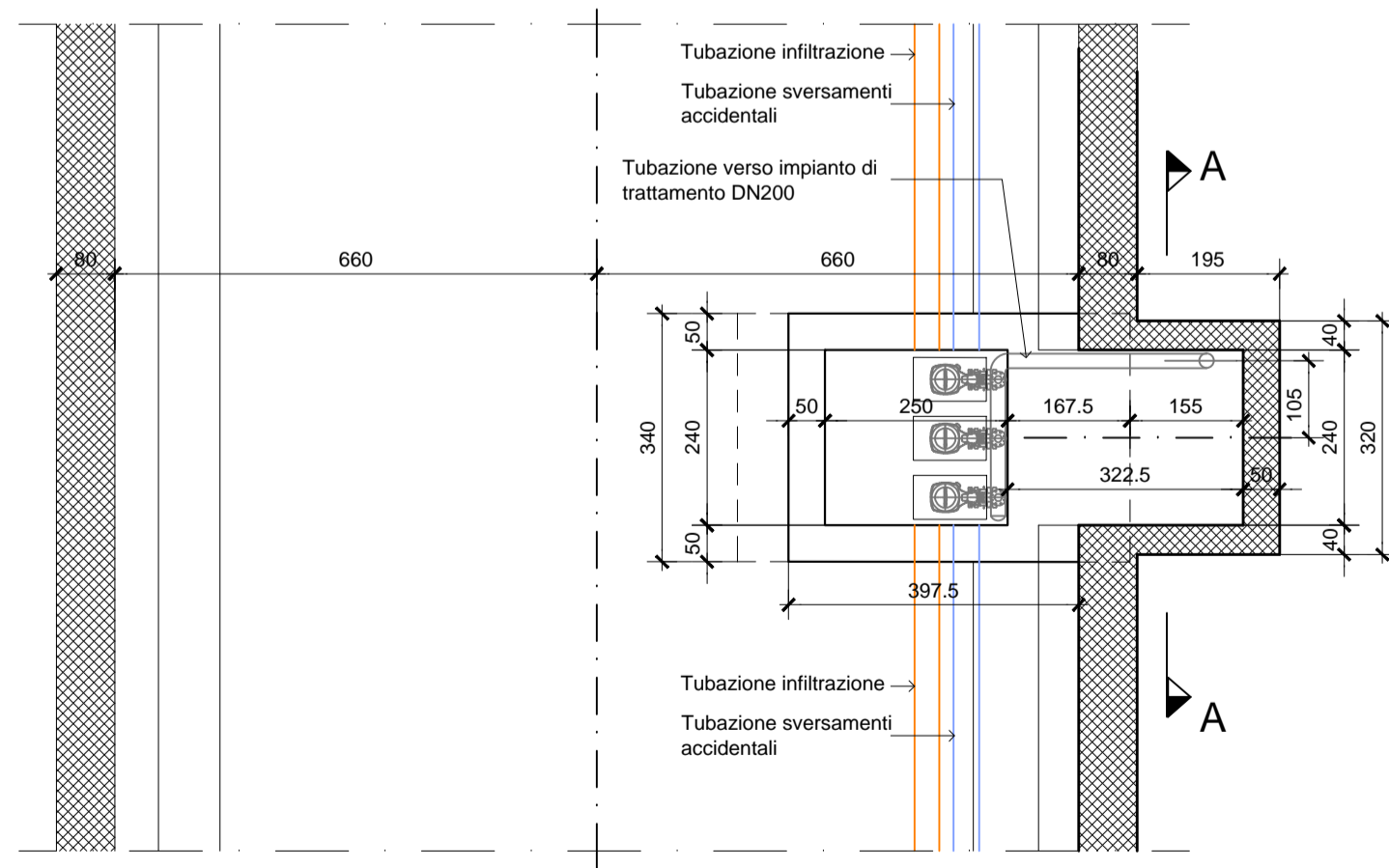

SEZIONE A-A

1:50

CARPENTERIA

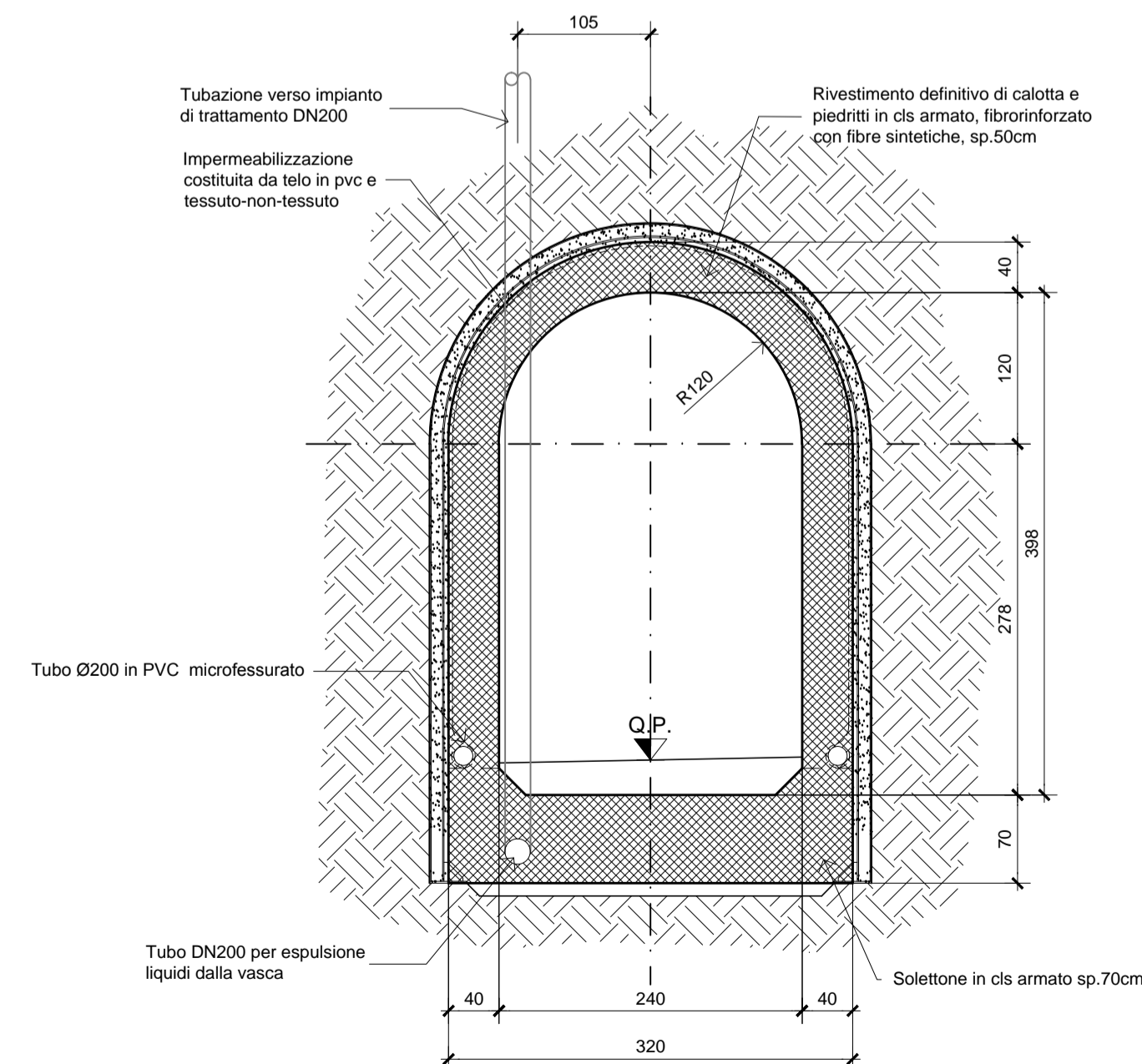

NOTA BENE: per le prescrizioni sui materiali riferirsi all'elaborato PV_E_GE_AP_GE_1_C_000_012_0_002_D_A_0

COMMISSARIO DELEGATO PER L'EMERGENZA
DETERMINATASI NEL SETTORE DEL TRAFFICO E DELLA MOBILITÀ NEL
TERRITORIO DELLE PROVINCE DI TREVISO E VICENZA

SUPERSTRADA A PEDAGGIO PEDEMONTANA VENETA

CONCESSIONARIO Società di progetto ai sensi dell'art. 156 D.LGS 163/06 subentrato all'ATI		PROGETTISTA
SPV srl Via Inverigo, 24/A 10146 Torino	 Consorzio Stabile fra le Imprese: Sicilyr, Infrastrutture S.p.A., Fetmore	 Ingegneria Grandi Opere S.p.A. Via Inverigo, 24/A 10146 Torino
RESPONSABILE PROGETTAZIONE 1211 Dott. Ing. Claudio Dogliani	RESPONSABILE INTEGRAZIONE PRESTAZIONI SPECIALISTICHE Dott. Ing. GEORGIOS KALAMARAS n° 8178 H ORDINE * OMICOLI *	SUPPORTO ALLA PROGETTAZIONE DELL'INFRASTRUTTURA E DELLE OPERE CIVILI n° 836
COORDINATORE PER LA SICUREZZA IN FASE DI PROGETTAZIONE Dott. Ing. FRANCESCO STOTI	GEOLOGO ALESSIO CARO n° 255	ORDINE INGEGNERI PROVINCIA TARANTO Dott. Ing. TURSO ADRIANO Sezione A Soggetti: Civile Ambientale Industriale Informazione n° 1400
N. Progr. _____ CARTELLA N. _____	PROGETTO ESECUTIVO (C.U.P. H51B0300050009)	LOTTO 1 - TRATTA "C" Dal Km. 9+756 al Km 23+600
TITOLO ELABORATO: PROGETTO DELL'INFRASTRUTTURA OPERE D'ARTE MAGGIORI: GALLERIE NATURALI E IMBOCCHI (Strutture) GALLERIA NATURALE MALO SEZIONI TIPO DI CARPENTERIA E FASI ESECUTIVE - SEZIONE TIPO C3 CON VASCA		
PVE SR AP GN 1 C 002 - 007 0 018 D A 0 SCALA: 1:100 / 1:50		
REV.	DESCRIZIONE	REDATTO DATA VERIFICATO DATA APPROVATO DATA
0	PRIMA EMISSIONE	IGO 22/08/2011 IGO 24/08/2011 SIS 26/09/2011
IL RESPONSABILE DEL PROCEDIMENTO: Ing. Giuseppe FASOL		IL COMMISSARIO: Ing. Silvano VERNIZZI
<input type="checkbox"/> VALIDAZIONE: PROTOCOLLO: _____ DEL: _____		



Consorzio Stabile SIS Società Consortile per Azioni
Capitale Sociale € 15.000.000,00 i.v.

Consorzio Stabile fra le imprese:
SACYR CONSTRUCCION S.A.
INC S.p.A.
SIPAL S.p.A.

Bassano del Grappa, li 30.01.2023
Prot. n. SIS-SPV-88-23-SVI-dda

Trasmissione a ½ Pec all'indirizzo:
protocollo@pec.arpav.it

Spett.le
ARPAV
Area Tecnica e Gestionale
U.O. Valutazioni VIA, VAS, Grandi Opere, Ambiente e
Salute
Via Ospedale Civile, 24
35121 – **PADOVA**

Trasmissione a ½ Pec all'indirizzo:
area.infrastrutture@pec.regione.veneto.it

e p.c. Spett.le
REGIONE del VENETO
Area Infrastrutture, Trasporti, Lavori Pubblici e
Demanio
Palazzo Linetti, Calle Priuli – Cannaregio 99
30121 - **VENEZIA**

Trasmissione a ½ mail all'indirizzo:
elisabetta.pellegrini@regione.veneto.it

c.a. R.U.P. Ing. Elisabetta PELLEGRINI

Trasmissione a ½ Pec all'indirizzo:
segreteria.veneto@pec.spveneta.it

e p.c. Spett.le
SPV Spa
Via delle Rogge, 1
36061 – **BASSANO DEL GRAPPA**

OGGETTO: Affidamento della progettazione esecutiva nonché della costruzione della Superstrada a pedaggio Pedemontana Veneta
Contratto prot. n. SPV-TO-5-11MDO-fda del 07.03.2011
Integrazione Contrattuale prot. n. SPV-TO-2-13-MDO-mmi del 20.12.2013
Contratto di E.P.C. del 26.07.2017
Prot. ARPAV 2022 – 0108766/U del 07/12/2022 – Richiesta informazioni componente acque. Riscontro

Con riferimento alla Vs. in oggetto, relativa alla richiesta di descrivere, ad opera compiuta, i sistemi di collettamento e convogliamento delle acque meteoriche e di drenaggio previsti, con la presente si riscontra a quanto richiesto. La configurazione di esercizio prevede che tutte le acque di drenaggio e/o meteoriche della Galleria Malo vengano gestite da due sistemi idraulici progettati per il recapito nel Torrente Giara ovvero:

- Microtunnel (GN1C004): raccoglie tutte le acque di drenaggio della Galleria canna nord e canna sud dalla pk 10+930 alla pk 16+015;
- Impianto di sollevamento alla pk 16+926: raccoglie tutte le acque di drenaggio della Galleria canna nord e canna sud dalla pk 16+015 alla pk 17+333.



Sede Legale: Via Inverio, 24/A – 10146 Torino – Italia
Uffici amministrativi: C.so Vittorio Emanuele II, n. 178 - 10138 Torino
Tel. +(39) 011-7176.222 Fax +(39)-011-7176.397/7176.398
C.C.I.A.A. di Torino, Codice Fiscale e Partita IVA 08679430010 – R.E.A. 992035



Consorzio Stabile SIS Società Consortile per Azioni

Capitale Sociale € 15.000.000,00 i.v.

Consorzio Stabile fra le imprese:
SACYR CONSTRUCCION S.A.
INC S.p.A.
SIPAL S.p.A.

Bassano del Grappa, li 30.01.2023

Prot. n. SIS-SPV-88-23-SVI-dda

Le acque verranno scaricate nel recettore finale **Torrente Giara**, tramite i due collettori che si uniscono nel punto di scarico al margine del torrente medesimo e rappresentati negli elaborati PV_E_SR_AP_GN_1_C_004-001_0_001_D_A_1 - *OPERE D'ARTE MAGGIORI: GALLERIE NATURALI E IMBOCCHI (Strutture) - GALLERIA NATURALE MALO - MICROTUNNEL - ASSE NORD E ASSE SUD - IMPIANTO SMALTIMENTO ACQUE - PROFILO E DETTAGLI (Allegato 1)* e PV_E_SR_AP_SI_1_C_005-004_0_001_D_A_2 - *OPERE D'ARTE MINORI: SISTEMAZIONI IDRAULICHE SI.1C.05 - TORRENTE GIARA - (Km 17+020.00) PROFILO IDRAULICO - STATO DI PROGETTO (Allegato 2)*.

Si precisa che le acque che vengono raccolte dall'impianto di sollevamento alla pk 16+926 (vedi elaborato PV_E_SR_AP_GN_1_C_002-007_0_019_D_A_0- *OPERE D'ARTE MAGGIORI: GALLERIE NATURALI E IMBOCCHI (Strutture) - GALLERIA NATURALE MALO SCHEMA DI FUNZIONAMENTO STAZIONE DI SOLLEVAMENTO* in **Allegato 3** che schematizza la struttura della raccolta delle acque di drenaggio), verranno pompate direttamente nelle vasche di accumulo in superficie di cui al progetto esecutivo PV_E_SR_AP_GN_1_C_002-007_0_018_D_A_0 - *OPERE D'ARTE MAGGIORI: GALLERIE NATURALI E IMBOCCHI (Strutture) - GALLERIA NATURALE MALO SEZIONI TIPO DI CARPENTERIA E FASI ESECUTIVE - SEZIONE TIPO C3 CON VASCA (Allegato 4)* e scaricate nel Torrente Giara come già sopra descritto.

Si rimane a disposizione per eventuali chiarimenti.

Distinti saluti

Il Procuratore Speciale
(Geom. Saverio VITA)

Allegati:

- 01 - PV_E_SR_AP_GN_1_C_004-001_0_001_D_A_1
- 02 - PV_E_SR_AP_SI_1_C_005-004_0_001_D_A_2
- 03 - PV_E_SR_AP_GN_1_C_002-007_0_019_D_A_0
- 04 - PV_E_SR_AP_GN_1_C_002-007_0_018_D_A_0



Sede Legale: Via Inverio, 24/A - 10146 Torino - Italia
Uffici amministrativi: C.so Vittorio Emanuele II, n. 178 - 10138 Torino
Tel. +(39) 011-7176.222 Fax +(39)-011-7176.397/7176.398
C.C.I.A.A. di Torino, Codice Fiscale e Partita IVA 08679430010 - R.E.A. 992035

PROFILO 1:200/1000

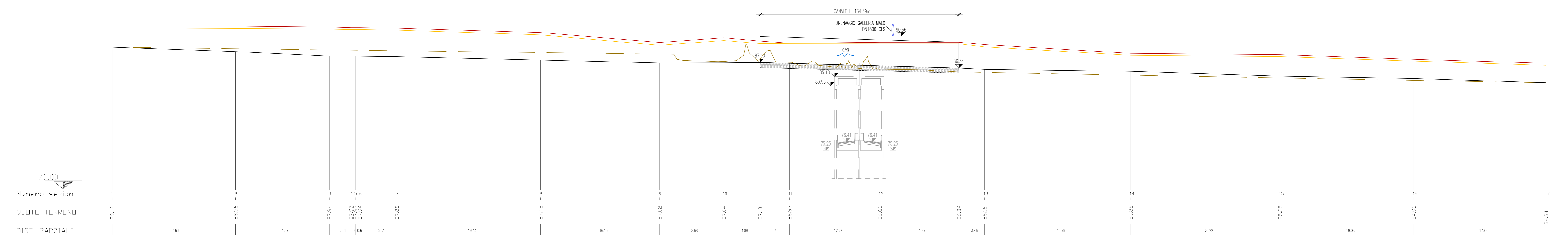

SEZIONE TIPO CANALE 1:50

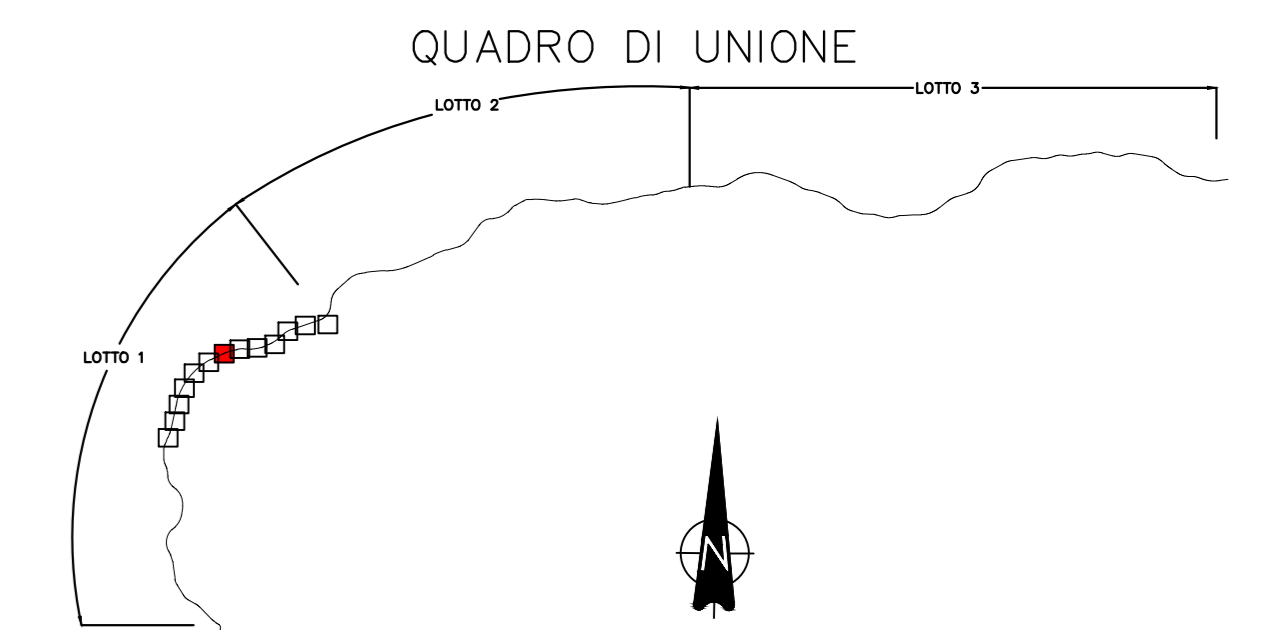
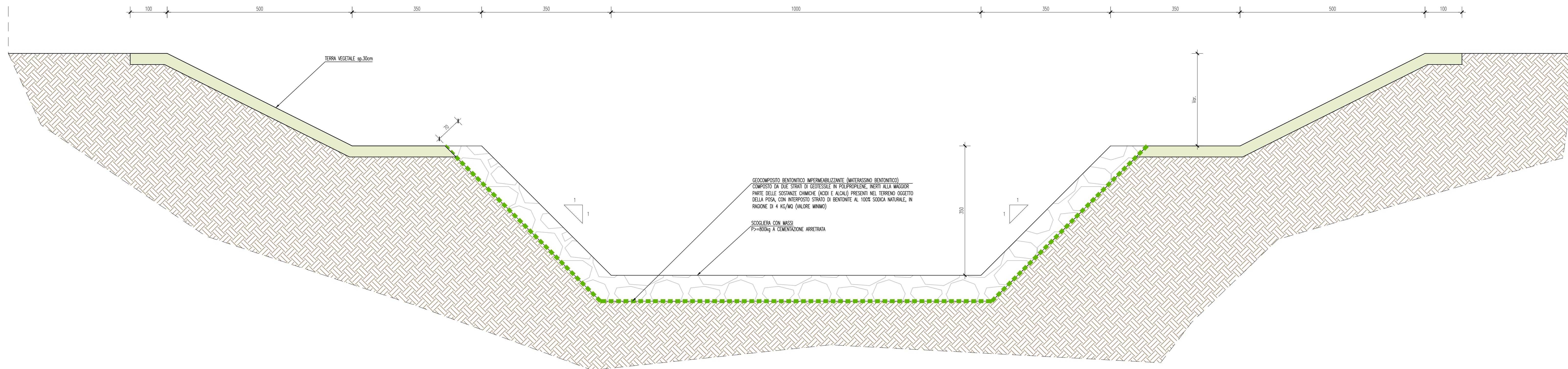

LEGENDA

- CANALI
- CONDOTTE IRRIGUE
- DISTRIBUTRICI IRRIGUE
- PIENA
- PIENA Tr = 100 anni
- PIENA Tr = 200 anni

SEZIONE SCARICO DRENAGGIO GALLERIA MALO 1:50

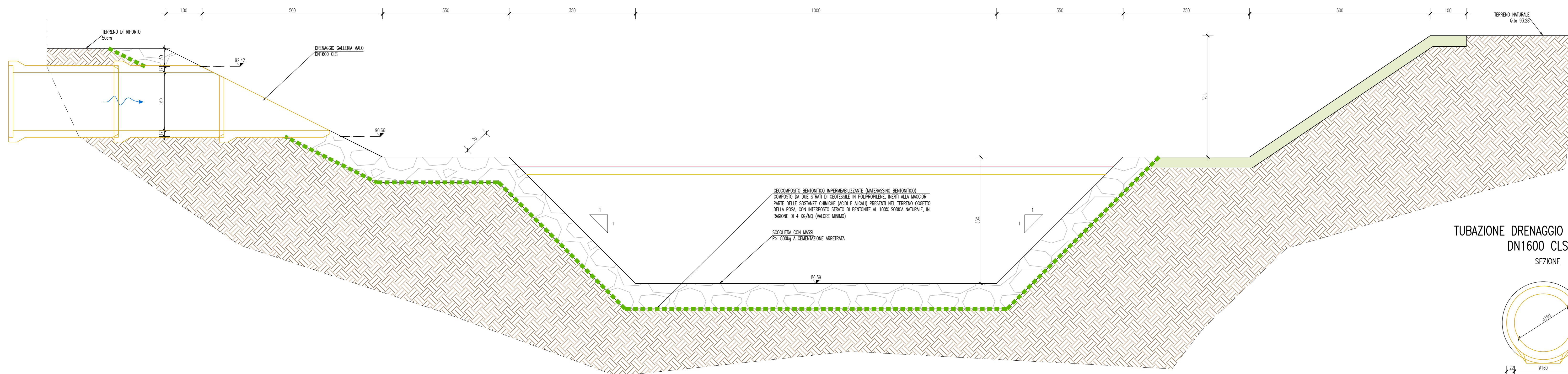

TUBAZIONE DRENAGGIO GALLERIA MALO DN1600 CLS 1:50 SEZIONE

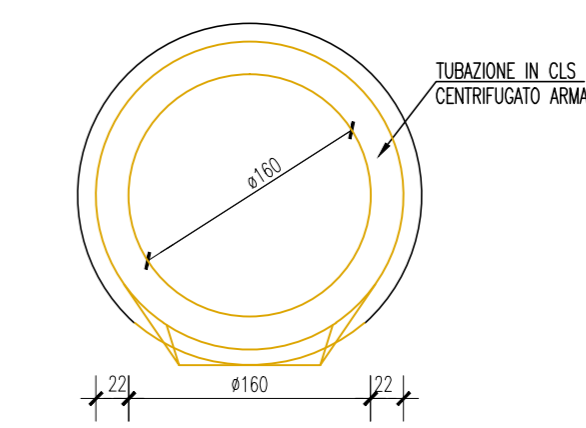

KEY PLAN

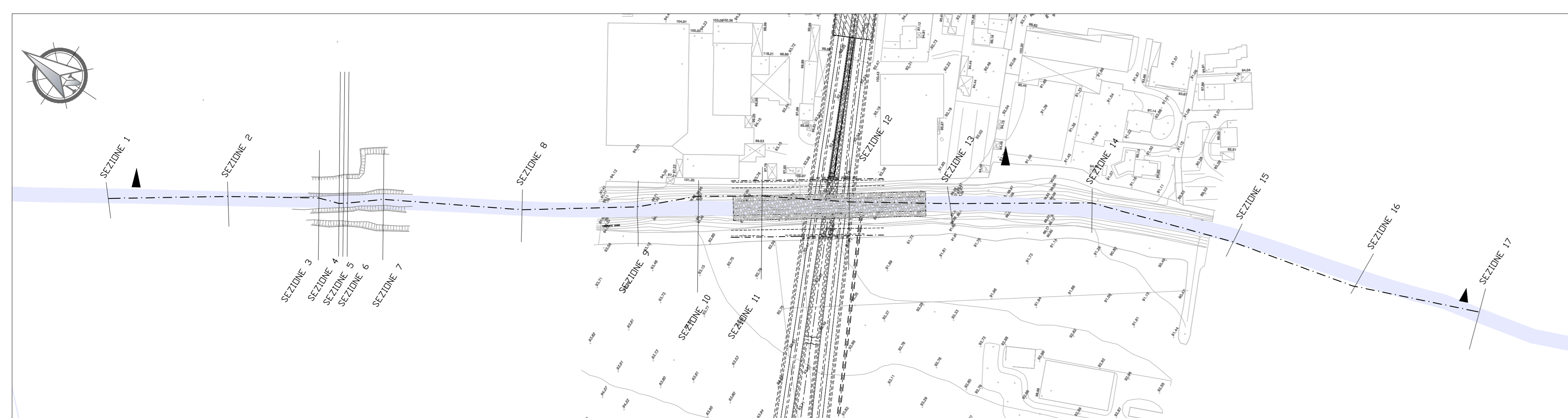

Per dettagli riguardanti tipologie di sistemazioni ricorrenti fare riferimento alla tavola "Particolari - sistemazioni" (2.21.1 Interferenze idrauliche - elaborato n° 2)
La posizione delle tubazioni è indicativa. Andrà confermata sul posto tramite opportuni saggi da effettuare in presenza degli addetti al consorzio di bonifica.

COMMISSARIO DELEGATO PER L'EMERGENZA
DETERMINATASI NEL SETTORE DEL TRAFFICO E DELLA MOBILITÀ NEL
TERRITORIO DELLE PROVINCE DI TREVISO E VICENZA

SUPERSTRADA A PEDAGGIO PEDEMONTANA VENETA

CONCESSIONARIO Società di progetto di nome dell'art. 156 D.LGS 163/96 Subordinata all'ART.1	PROGETTISTA Ing. GO S.p.A. Via Inverigo, 26/A 31046 Torricchio	RESPONSABILE PROGETTAZIONE Ordine degli Ingegneri della Provincia di Cuneo 1211 Dott. Ing. Claudio Dogliani
RESPONSABILE INTEGRAZIONE PRESTAZIONI PROGETTISTICHE Ing. GO S.p.A. Via Inverigo, 26/A 31046 Torricchio	SUPPORTO ALLA PROGETTAZIONE DELL'INFRASTRUTTURA E DELLE OPERE CIVILI Ing. GO S.p.A. Via Inverigo, 26/A 31046 Torricchio	COORDINATORE PER LA SICUREZZA IN FASE DI PROGETTAZIONE Ing. GO S.p.A. Via Inverigo, 26/A 31046 Torricchio

PROGETTO ESECUTIVO
(C.P. 15110000000000000000)

N. PROG. _____ LOTTO 1 - TRATTA "C"
 CARTELLA N. _____ Dal Km 9+756 al Km 23+600

TITOLO ELABORATO:
 PROGETTO DELL'INFRASTRUTTURA
 OPERE D'ARTE MINORI: SISTEMAZIONI IDRAULICHE
 SI.1C.05 - Torrente Giara - (Km 17+020.00)
 PROFILO IDRAULICO - STATO DI PROGETTO

REV.	DESCRIZIONE	REDATTO	DATA	VERIFICATO	DATA	APPROVATO	DATA
0	PRIMA EMISSIONE	I.C.Srl	04/05/2011	IGO	10/05/2011	SIS	12/05/2011
1	REVISIONE A SEGUITO ISTRUTTORIA P.E. (Vedi verbale n. 21 del 28/10/2011)	I.C.Srl	08/03/2012	IGO	12/03/2012	SIS	14/03/2012
2	REVISIONE A SEGUITO RICHIESTE GENIO CIVILE (Vedi prot. n° 383076 del 23/06/2012)	I.C.Srl	27/06/2012	IGO	26/06/2012	SIS	30/06/2012

IL RESPONSABILE DEL PROCEDIMENTO: Ing. Giuseppe FASOL

IL COMMISSARIO: Ing. Silvano VERNIZZI

VALIDAZIONE:
 PROTOCOLLO: _____
 DEL: _____