

Sistema a inseguimento monoassiale con Tracker 2P 48x720W - Planimetria - Scala 1:50

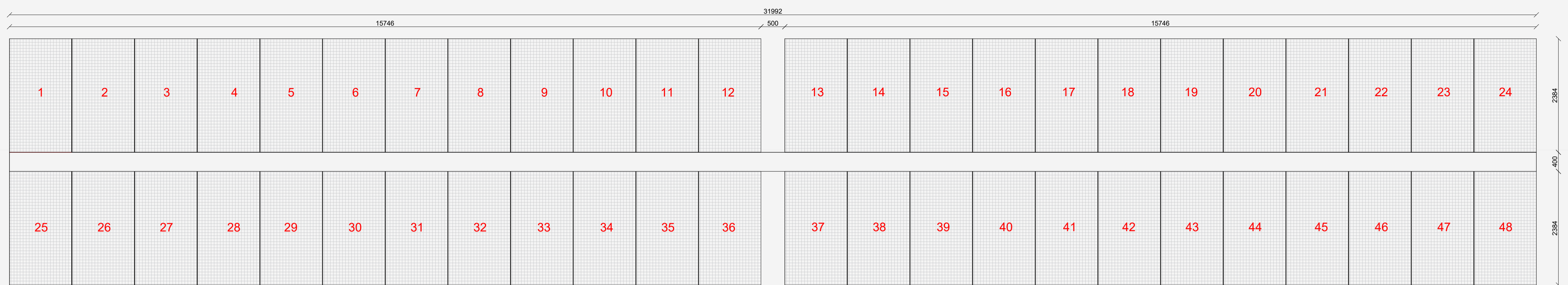

Sistema a inseguimento monoassiale con Tracker 2P 48x700W - Prospetto - Scala 1:50

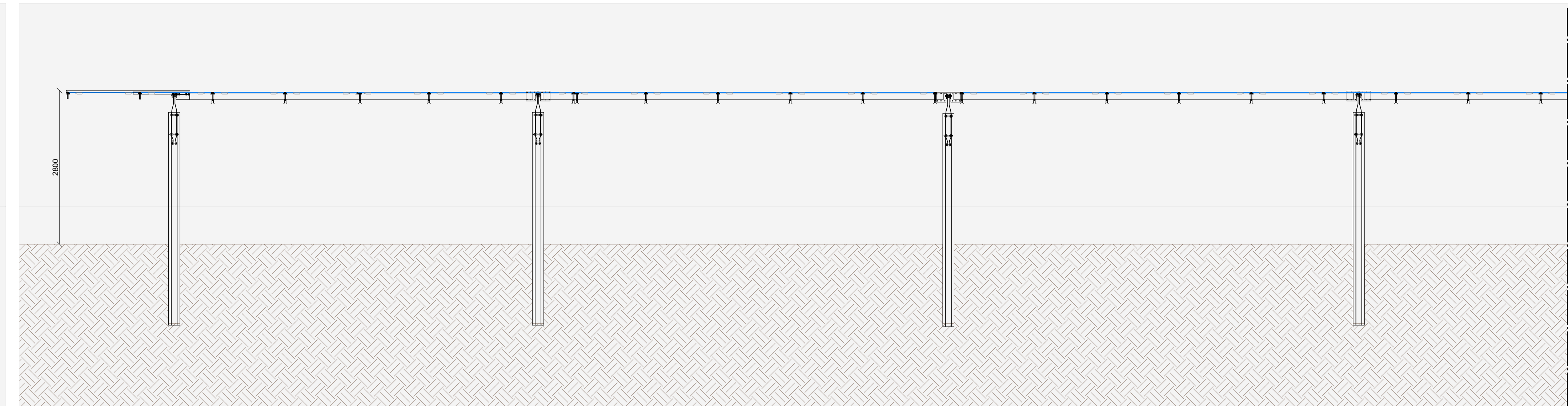

Particolari costruttivi recinzione e cancello - Scala 1:50

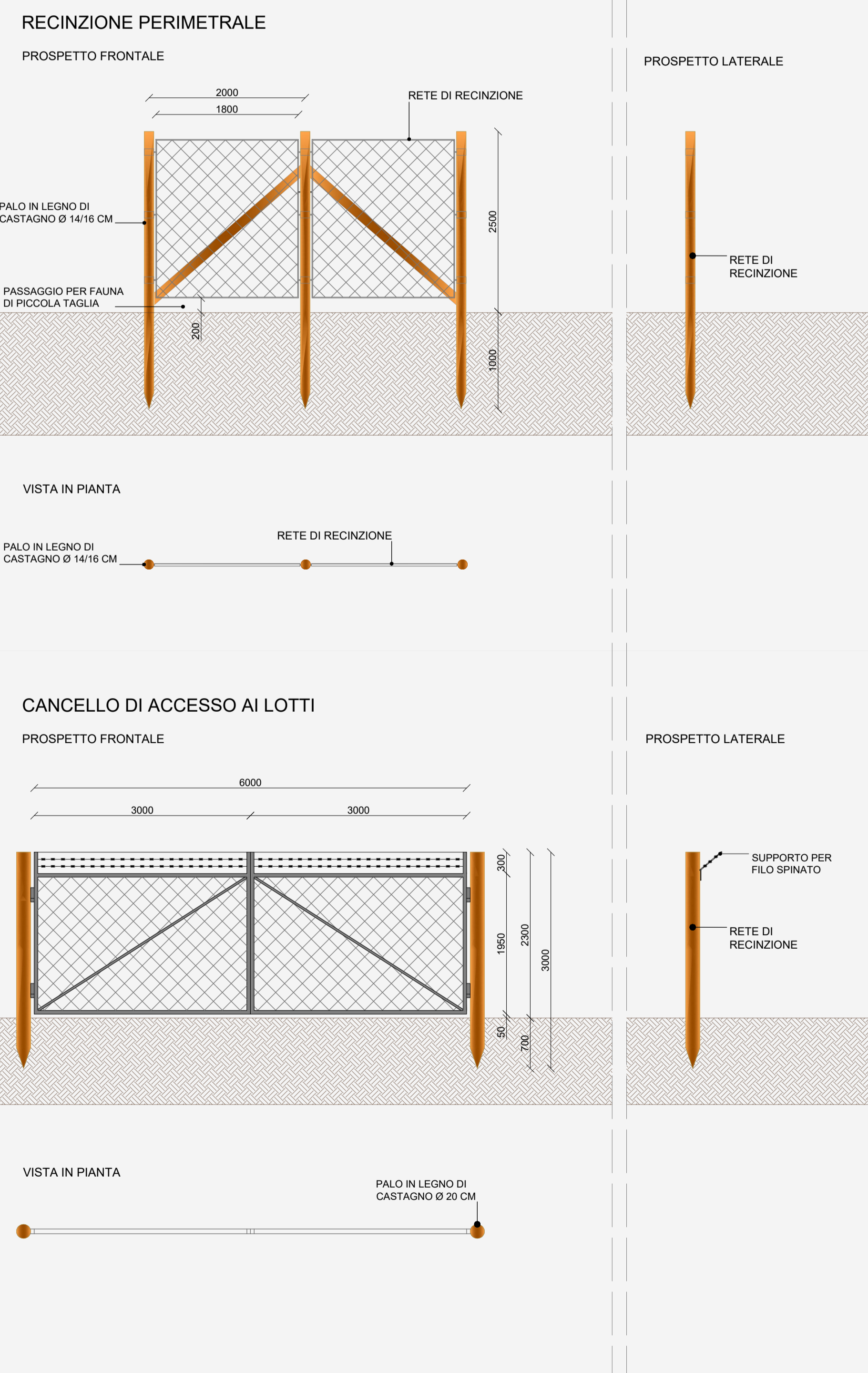

Layout tracker fotovoltaici - Scala 1:100

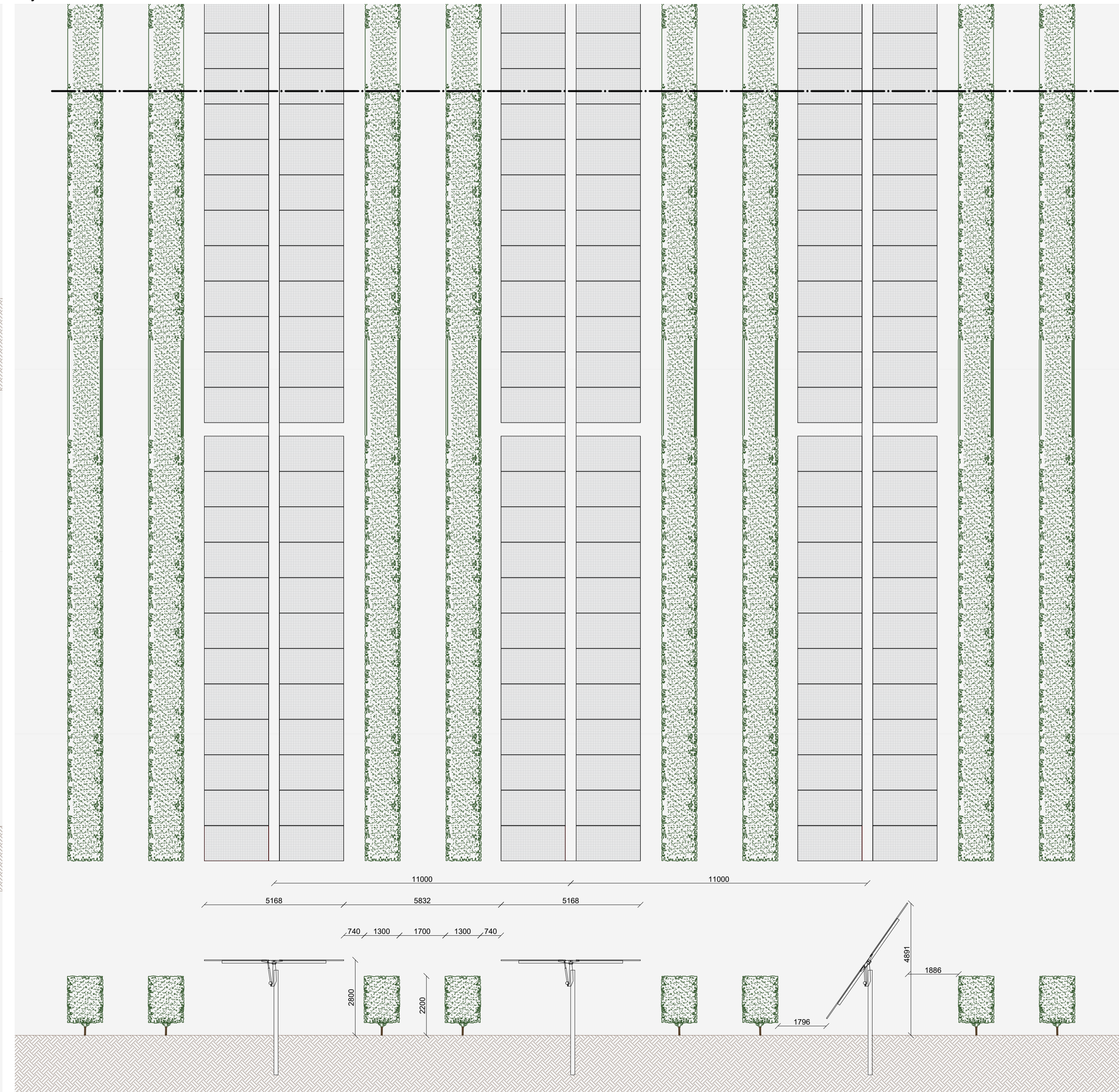

Particolari pannello fotovoltaico e struttura di supporto inverter - Scala 1:20

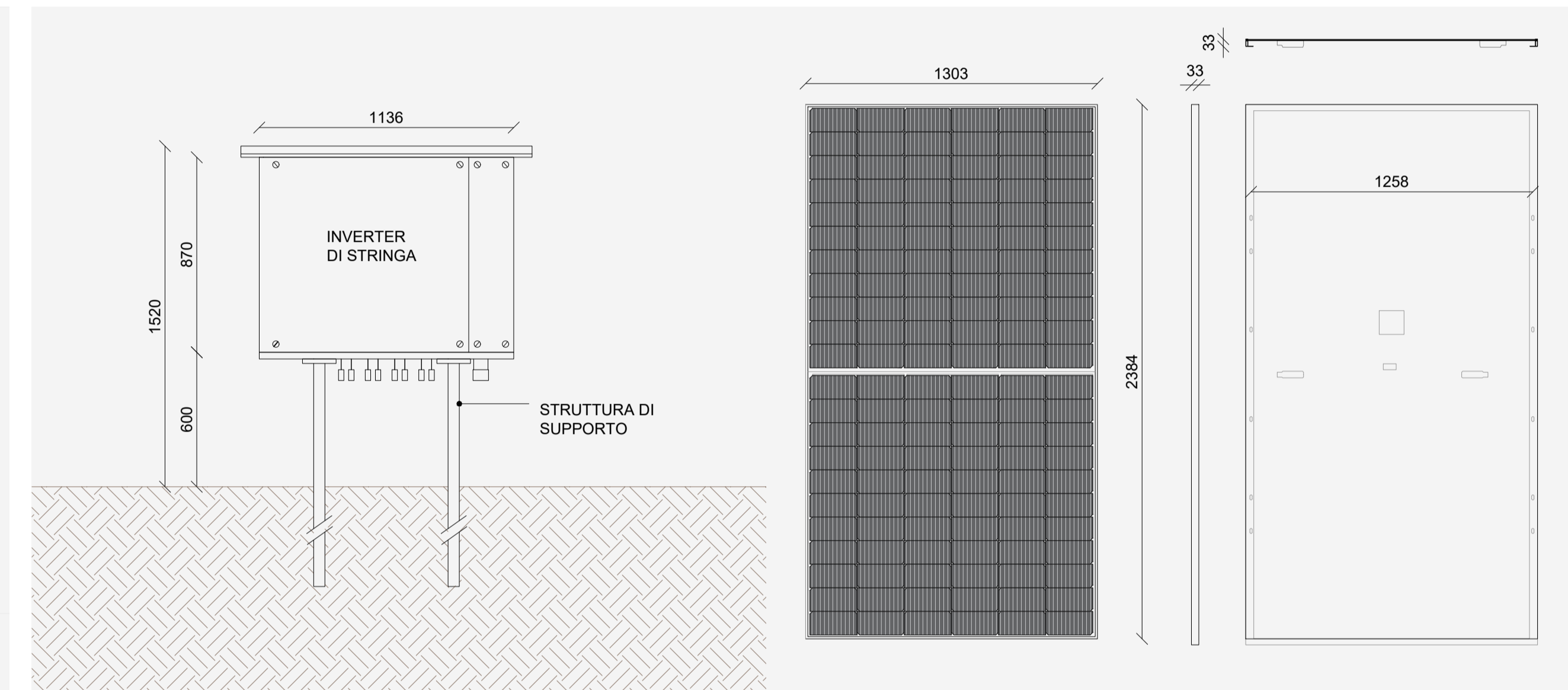

Tracker in posizione orizzontale - Scala 1:20

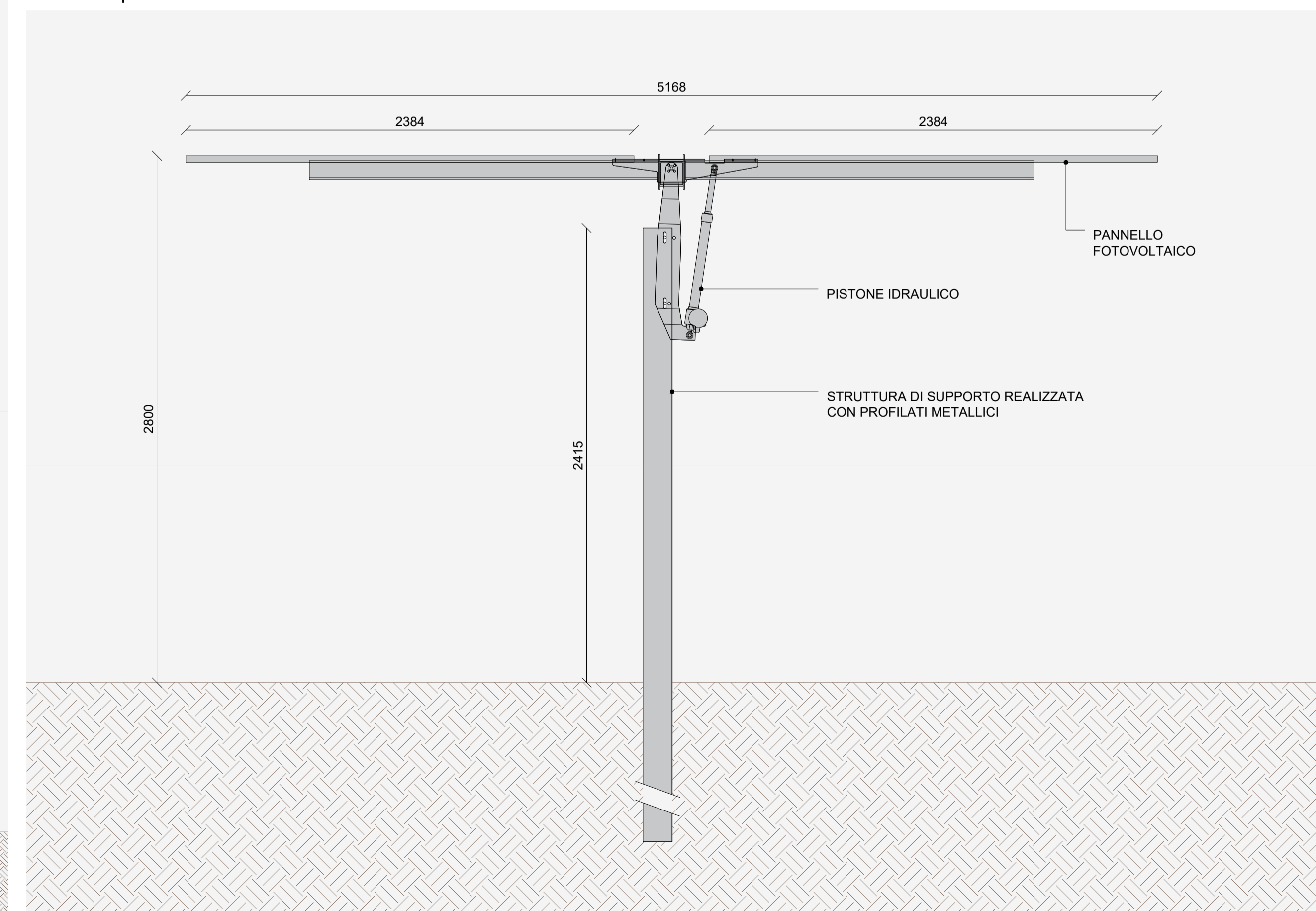

Tracker in posizione inclinata +/-55° - Scala 1:20

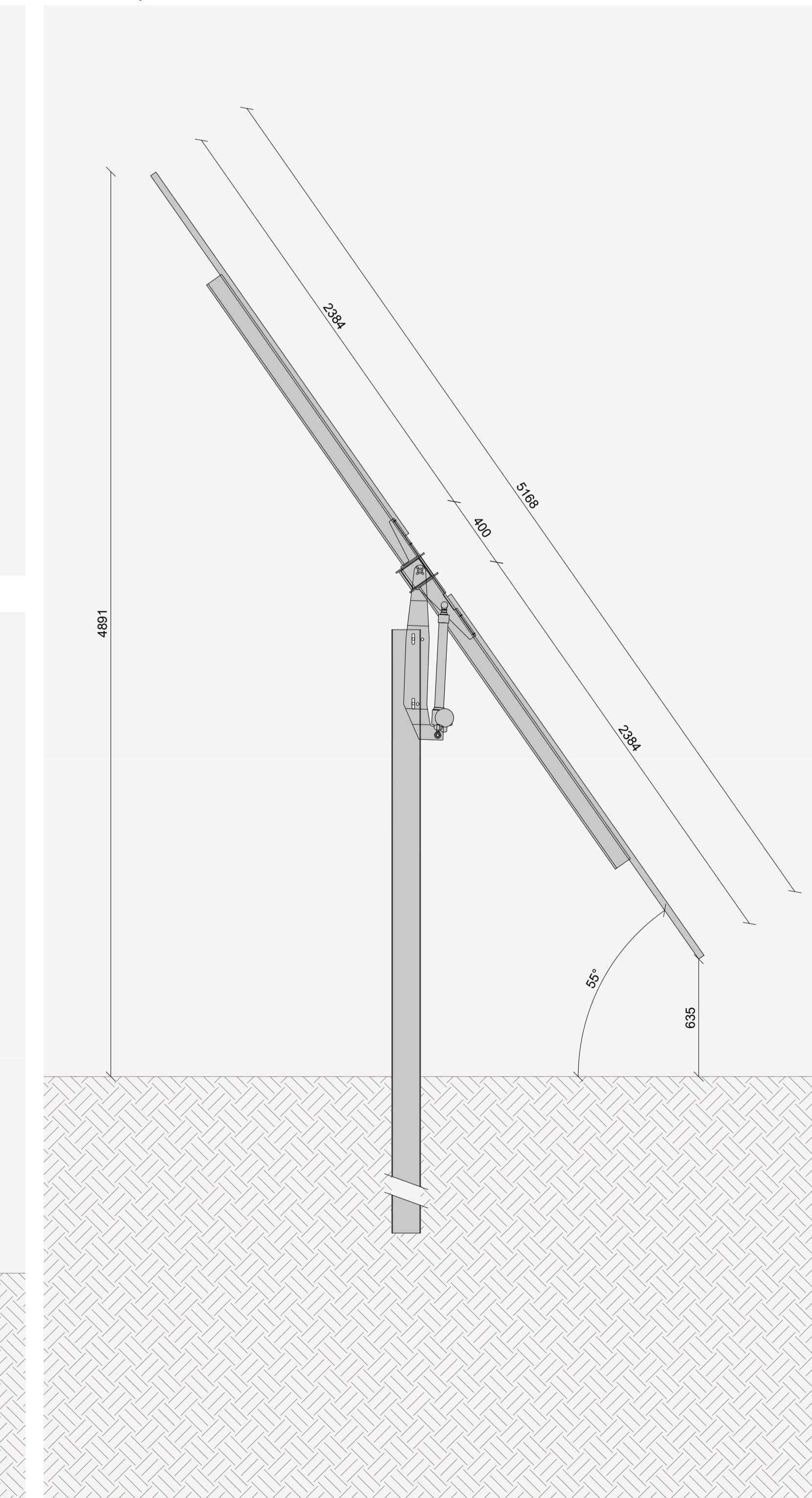

Progetto definitivo di un impianto agrofotovoltaico denominato "Seddari Agrivoltaico" con potenza installata **66,58 MWp** e potenza in connessione pari a **60,16 MW** sito nel Comune di Sanluri

E-05 PARTICOLARI COSTRUTTIVI TRACKERS-RECINZIONE-CANCELLO
PROGETTO DEFINITIVO



Proponente
Gardena Solare S.r.l.
Via Giuseppe Proenza, 5 - 20121 Milano (MI)

Investitore agricolo superintensivo
OXY CAPITAL ADVISORS S.R.L.
Via A. Santelli, 2 - 00187 Roma (RM)

Progetto dell'inserimento agrofotovoltaico e mitigazione
Progettista: Agr. Fabrizio Cambria Gambale, Arch. Alessandro Visali
Coordinatore: Arch. Roberto Ferrara
Collaboratori: Ugo, Davide Martone, Arch. Anna Manzo, Arch. Paola Ferracoli, Arch. Irene Casella, Agr. Giuseppe Maria Masca, Agr. Francesco Falgoutto

Progettazione elettrica e civile
Progettista: Ing. Riccardo Roberti, Ing. Givelle Roberto
Collaboratori: Ing. Marco Balzano, Ing. Simone Bonacini

Progettazione civile superintensivo
Progettista: Ing. Giuseppe Martone
Collaboratori: Ing. Giuseppe Martone, Ing. Francesco Falgoutto

Consulenza geologica e geotecnica
Consulente: Ing. Roberto Roberti
Collaboratori: Ing. Riccardo Roberti, Ing. Givelle Roberto

Consulenza architettonica
Consulente: Arch. Roberto Ferrara
Collaboratori: Ugo, Davide Martone, Arch. Anna Manzo, Arch. Paola Ferracoli, Arch. Irene Casella, Agr. Giuseppe Maria Masca, Agr. Francesco Falgoutto

05	2024	00	Prima consegna	A1+	Rolando Roberto	Givelle Roberto	Rolando Roberto
		01					
		02					
		03					
		04					
		05					
		06					
		07					