

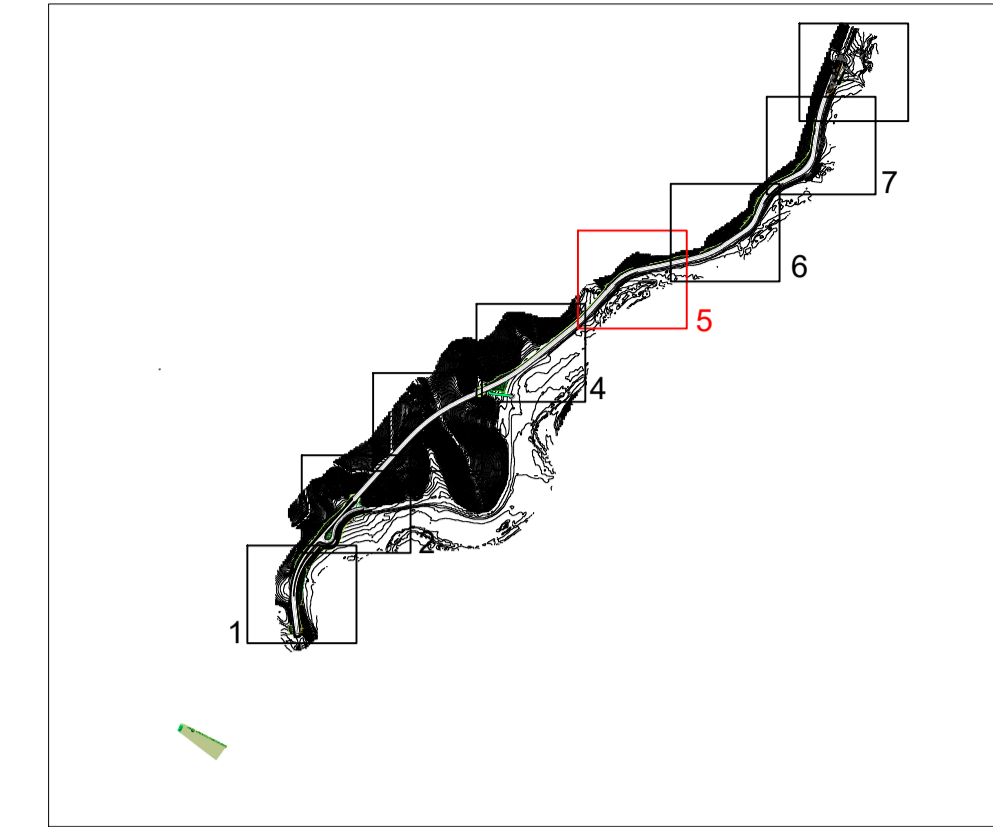





Key plan

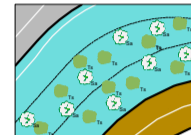

Legenda interventi di inserimento paesaggistico ed ambientale

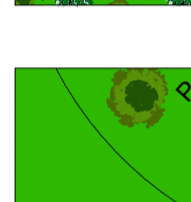
-  Inserimento paesaggistico con inerbimento a idrosemina
-  Formazione basso arbustiva con specie suffruticose arbustive autoctone
-  Rinverdimento con fascia alto-arbustiva
-  Rinverdimento delle aree intercluse con specie arbustive autoctone
-  Linea di buffer - Alberature 3 m, arbusti 2.5 m da opere stradali/idrauliche









Struttura Territoriale Umbria
Via XX Settembre, 33 - 06121 Perugia T [+39] 075 / 57 491
Pec: anas.umbria@postacert.stradeanas.it

Anas S.p.A. - Gruppo Ferrovie dello Stato Italiane
Società con socio unico soggetta all'attività di direzione e coordinamento di Ferrovie dello Stato Italiane S.p.A. e concessionaria ai sensi del D.L. 138/2002 (convertito con L. 178/2002)
Via Monzambano, 10 - 00185 Roma T [+39] 06 44461 - F [+39] 06 4456224
Pec: anas@postacert.stradeanas.it
Cap. Soc. Euro 2.269.892.000,00 - Iscr. R.E.A. 1024951 - P.IVA 02133681003 - C.F. 80208450587

S.S. 685 "DELLE TRE VALLI UMBRE"
RETTIFICA DEL TRACCIATO E ADEGUAMENTO ALLA SEZ. TIPO C2 DAL km 41+500 al km 51+500
STRALCIO 1 - LAVORI DI ADEGUAMENTO ALLA SEZ. TIPO C2 DAL km 49+300 al km 51+500



PROGETTO ESECUTIVO

IMPRESA ESECUTRICE		GRUPPO DI LAVORO ANAS	
			
PROGETTAZIONE		RESPONSABILE DEI LAVORI	
 			
IL PROGETTISTA	IL COORDINATORE DELLA SICUREZZA IN FASE DI PROGETTAZIONE	RESPONSABILE DEL PROCEDIMENTO	
<small>Ing. Valerio BAJETTI Città degli ingegneri della provincia di Roma n°143071 (Civile tecnico ingegneria del territorio)</small>	<small>Ing. Fabrizio BAJETTI Città degli ingegneri della provincia di Roma n°10112 (Civile tecnico ingegneria del territorio)</small>	<small>Ing. Alessandro MICHELI</small>	
		PROTOCOLLO	DATA
N. ELABORATO:	CAPITOLO R - AMBIENTE R4 - INSERIMENTO PAESAGGISTICO AMBIENTALE Pianimetria delle opere a verde 5		
R409			
CODICE PROGETTO	NOME FILE	REVISIONE	SCALA:
PROGETTO PG0374D2201	CODICE ELAB. T001A13AMBPL06	A	1:500
D			
C			
B			
A	PRIMA EMISSIONE	09/04/2024	ARCH. GIULIO BERNARDINI ING. GIANCARLO TANZI ING. VALERIO BAJETTI
REV.	DESCRIZIONE	DATA	REDATTO VERIFICATO APPROVATO