

LEGENDA

PERIMETRAZIONE AZIENDA AGRICOLA -
RECINZIONE IMPIANTO AGRIVOLTAICO
Fattoria Solare "Casa Scaccia"

Comune: Sassari (SS)

Foglio 92 - Catasto Terreni
P.lla: 1, 16, 147

Foglio 101 - Catasto Terreni
P.lla: 4, 5

Viabilità interna e perimetrale

Fascia di mitigazione a verde

Tracker 1x24 (o similari)

Cabina di Raccolta

Power Station

Quadro Parallelo Stringhe

Storage Container 2.5 MW
+ Storage Power Station

LEGENDA CAVIDOTTI E SEZIONI DI SCAVO

Cavidotto BT DC

Cavidotto AT AC

Sezione di scavo DC BT

Sezione di scavo AC AT

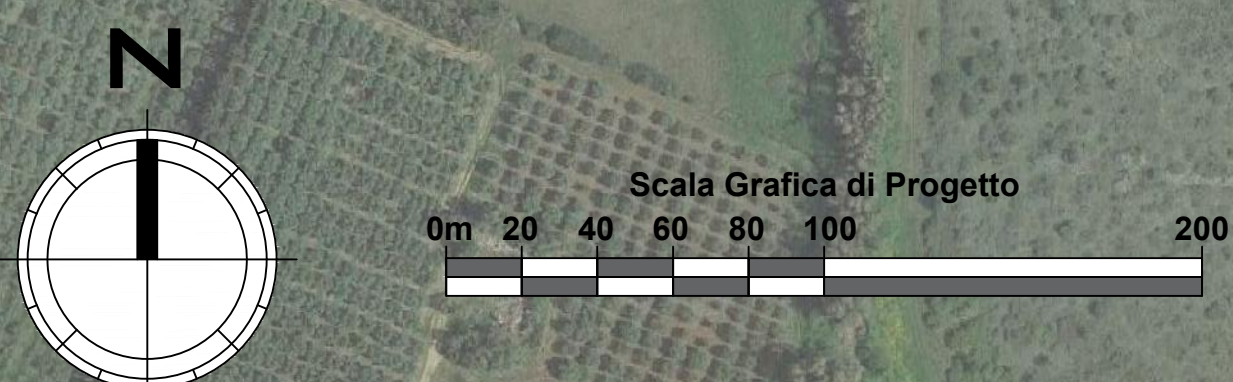
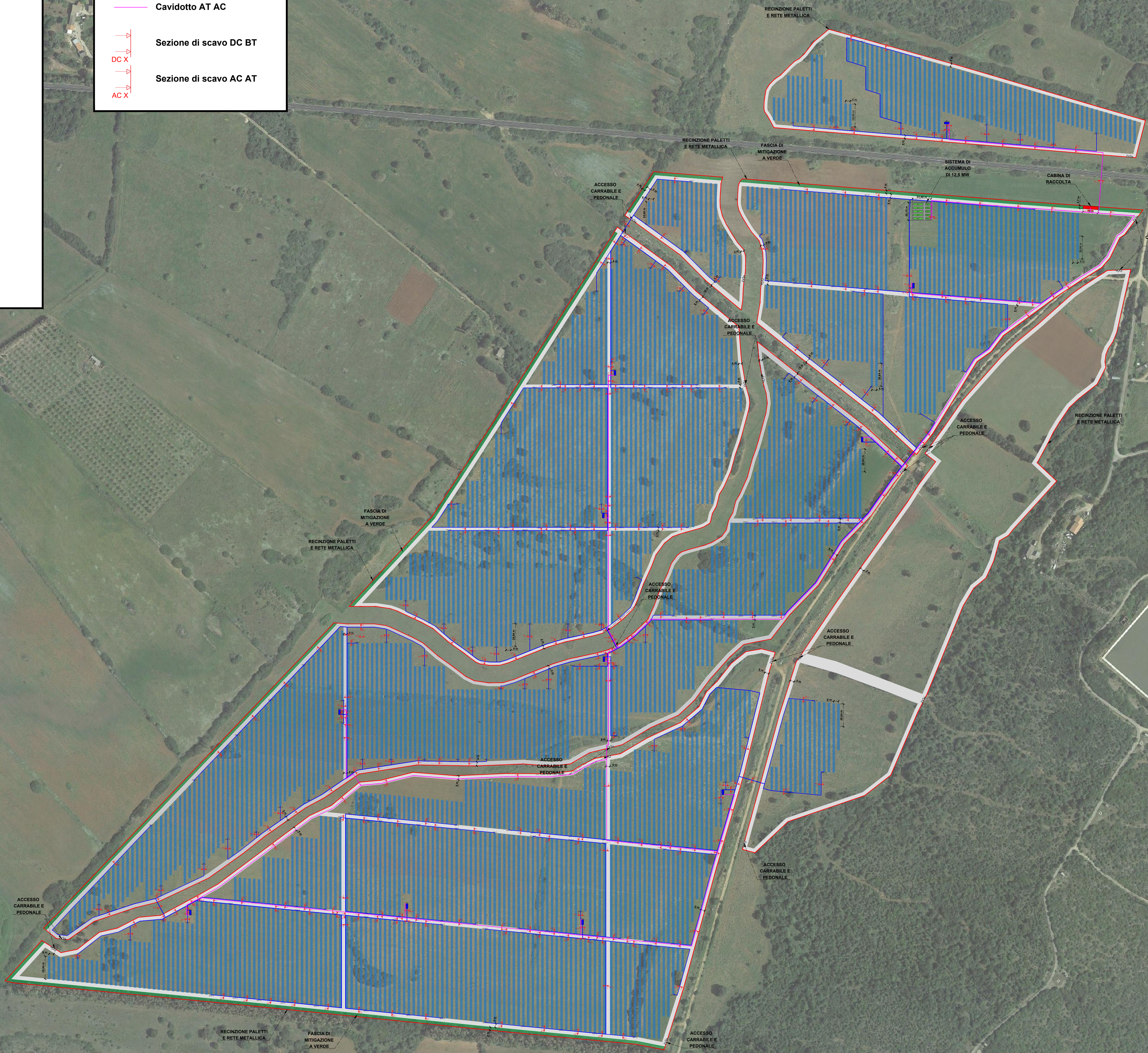



PROGETTO DEFINITIVO

LAYOUT IMPIANTO CON CAVIDOTTI E SEZIONI DI SCAVO

Tipo Elaborato	Codice Elaborato	Data	Scala CAD	Formato	Foglio / di	Scala
TAV.	2202_T.P.07	15/07/2024	1 unità = 1 m	A0	1/2	1:2.000

PROPONENTE	SVILUPPO
AGRI BRUZIA Società Agricola A.R.L. Corso Europa, 1 07021 - Belvedere Marittimo (CS)	 SET SVILUPPO s.r.l. Corso Trieste, 19 00198 - Roma (RM)

PROGETTAZIONE

 Ing. Giacomo Greco	 Ing. Marco Marsico
--	--

Rev.	Data	Descrizione	Redatto	Verificato	Approvato
00	20/02/2023	Prima Emissione	Ing. M. Marsico	Ing. G. Greco	Ing. M. Marsico
01	15/07/2024	Seconda Emissione	Ing. M. Marsico	Ing. G. Greco	Ing. M. Marsico

SEZIONI DI SCAVO CAVIDOTTI BT DC (SCALA 1:20)

SEZIONE DI SCAVO DC 1

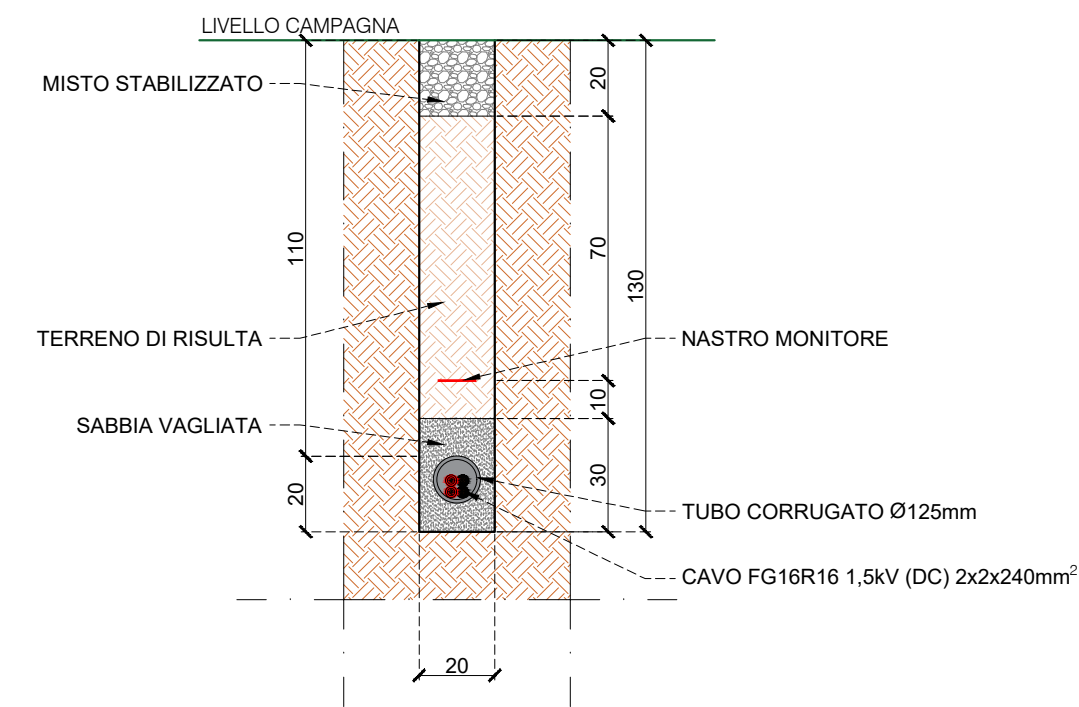

SEZIONE DI SCAVO DC 2

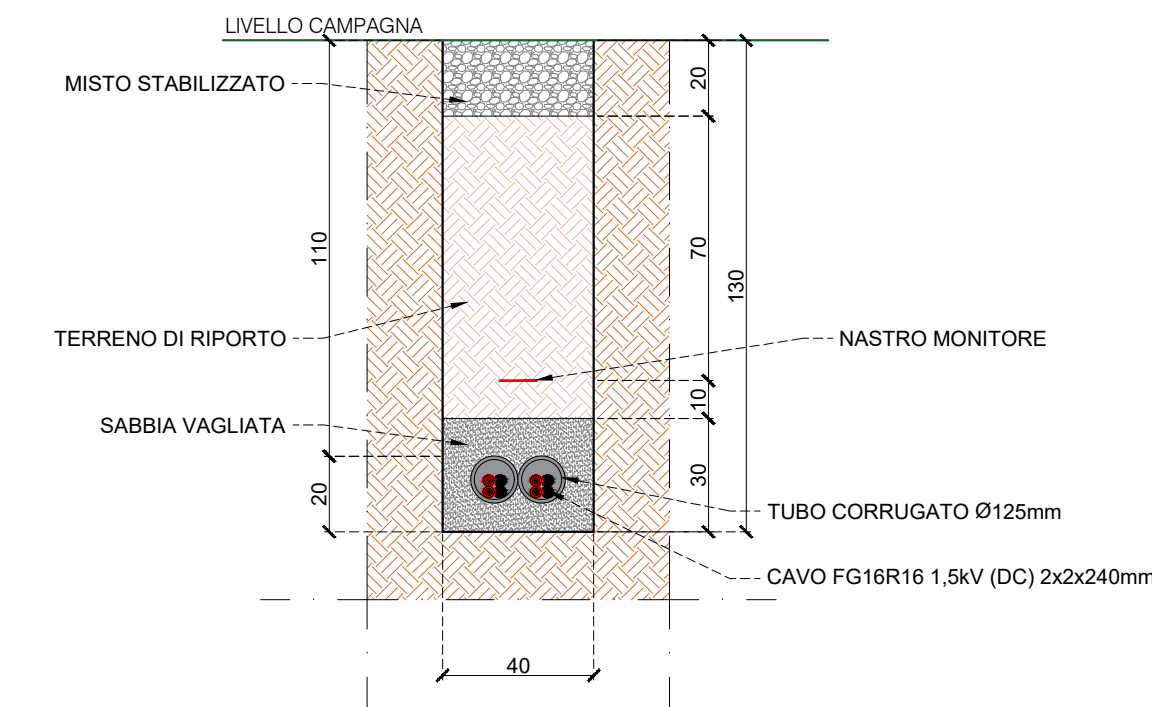

SEZIONE DI SCAVO DC 3

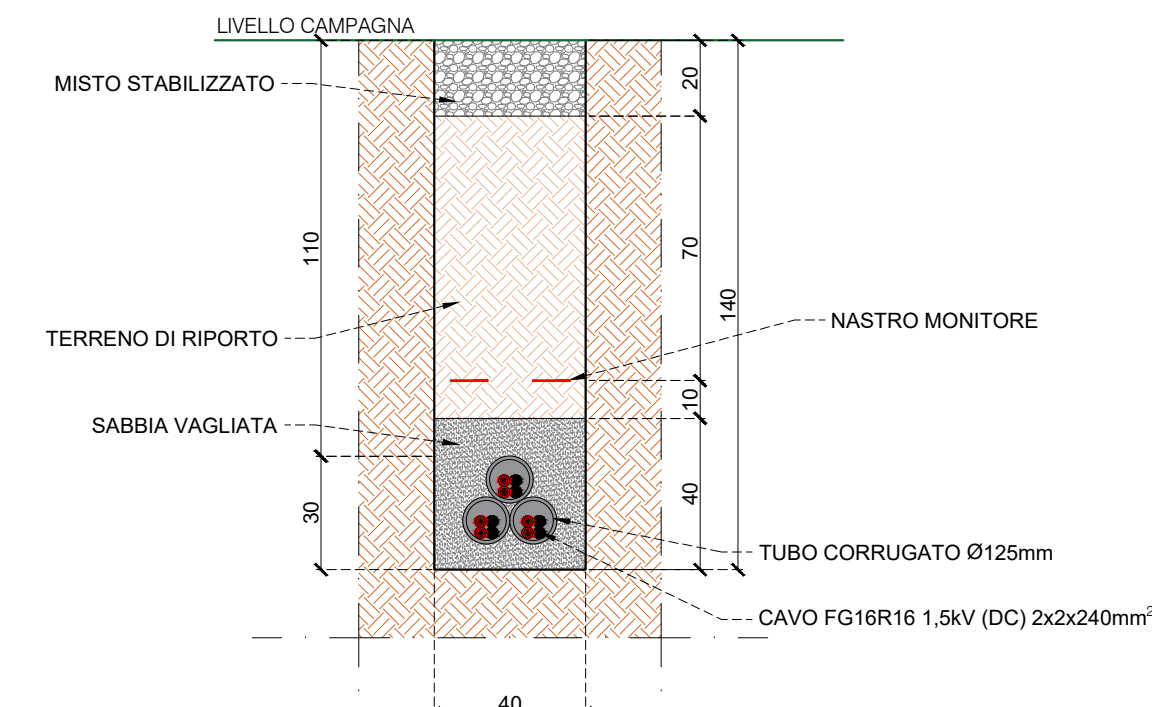

SEZIONE DI SCAVO DC 4

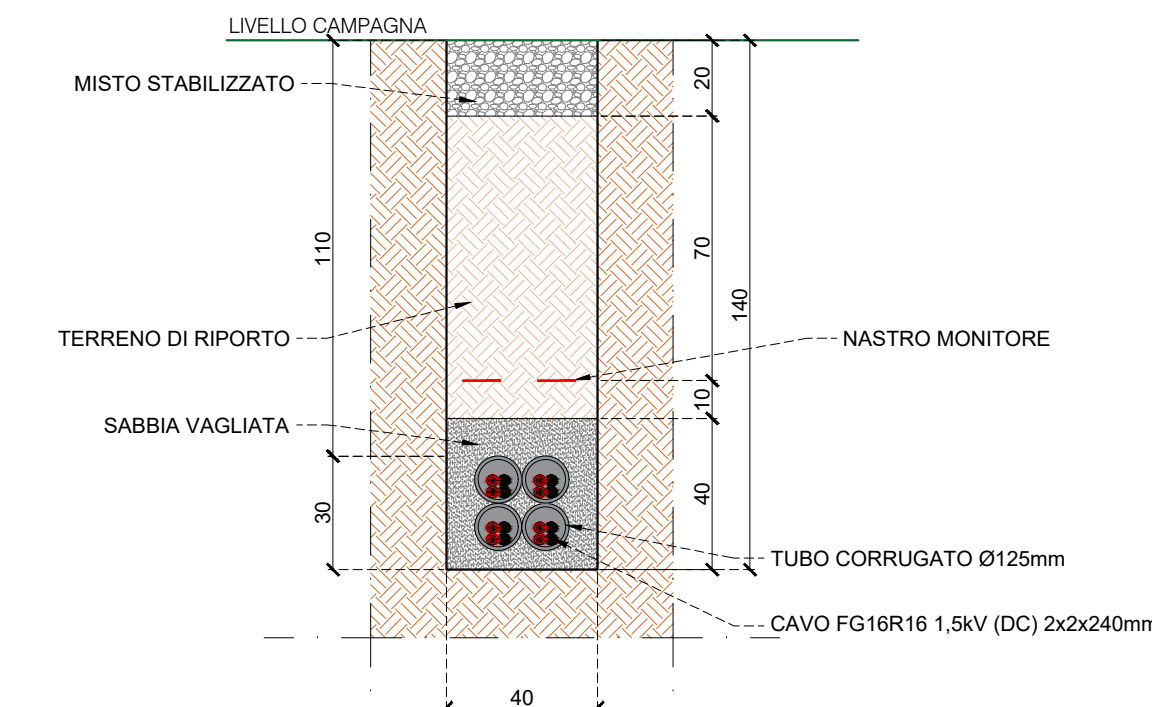

SEZIONE DI SCAVO DC 5

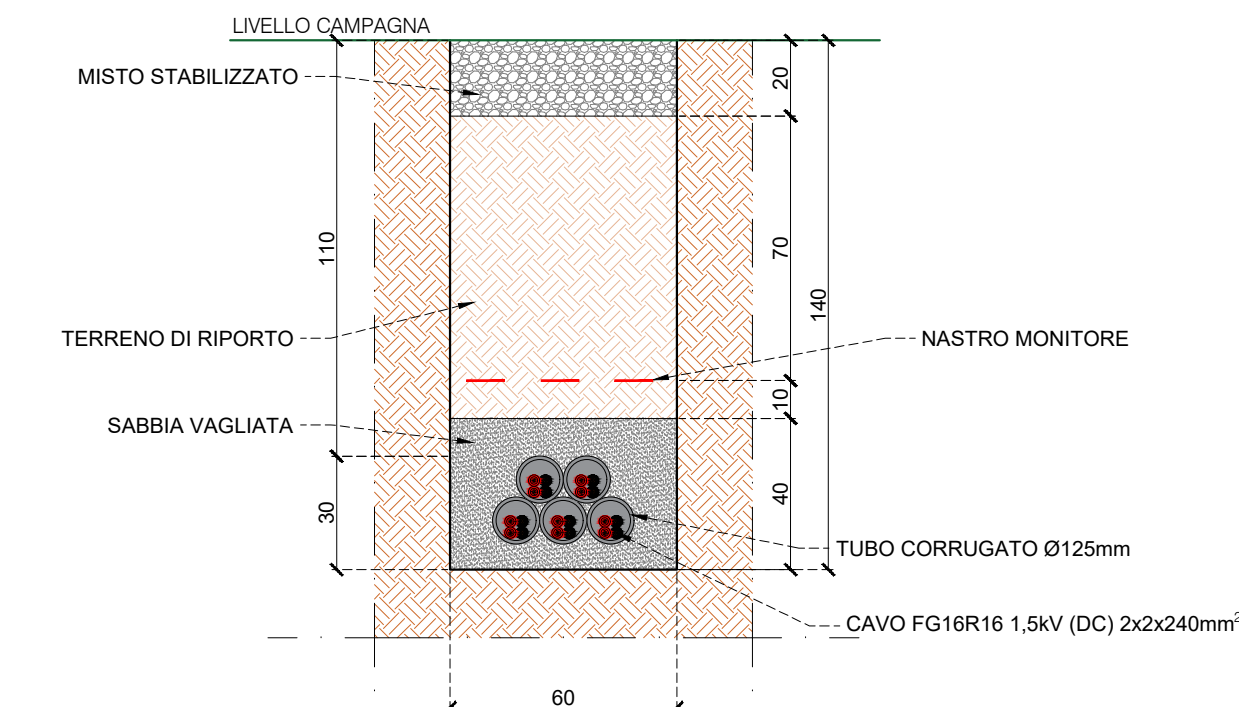

SEZIONE DI SCAVO DC 6

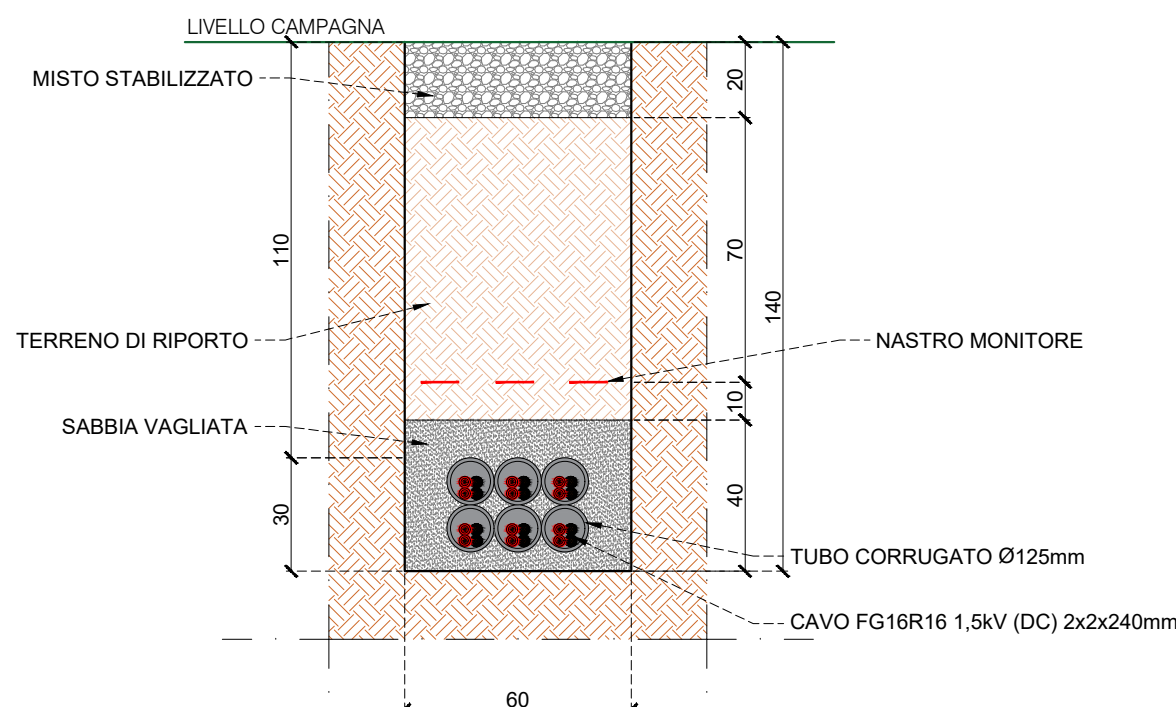

SEZIONE DI SCAVO DC 7

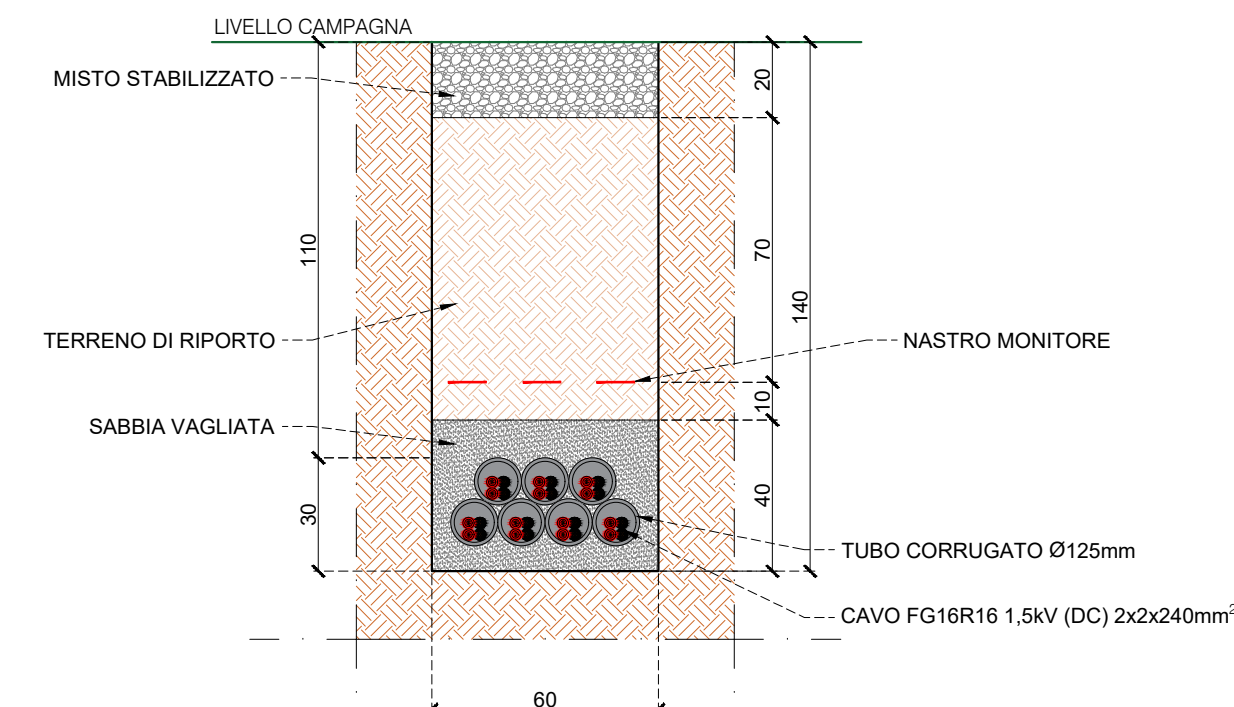

SEZIONE DI SCAVO DC 8

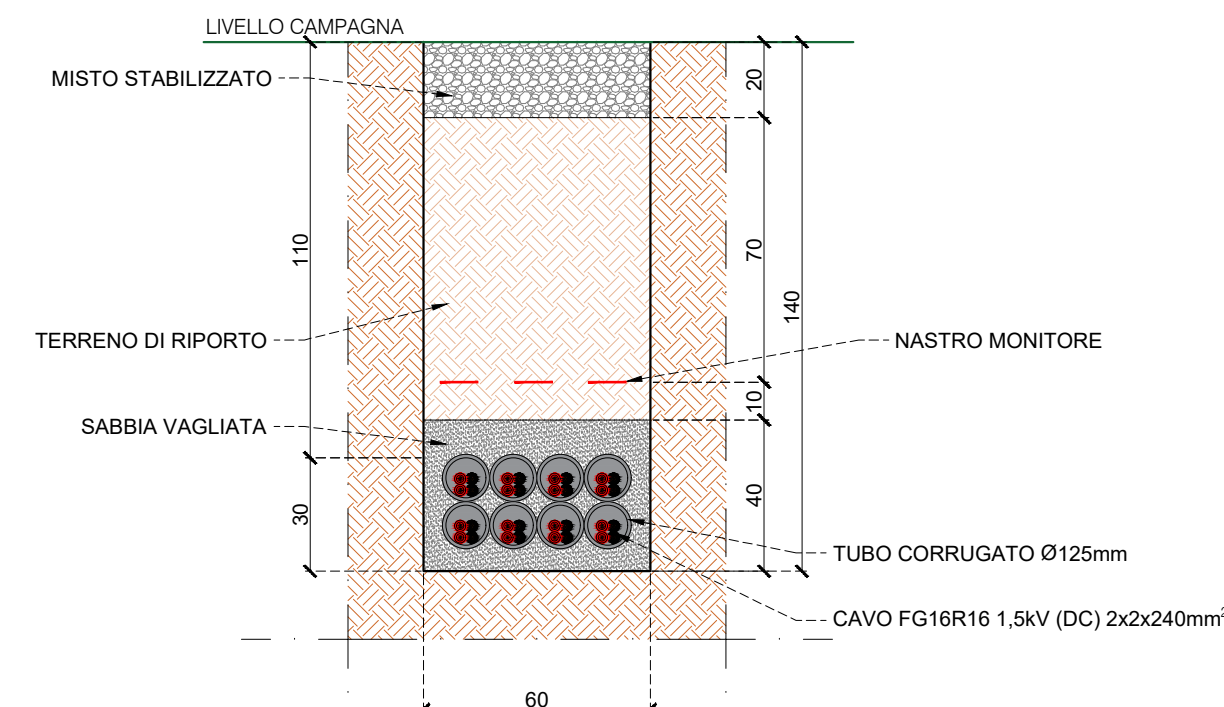

SEZIONE DI SCAVO DC 9

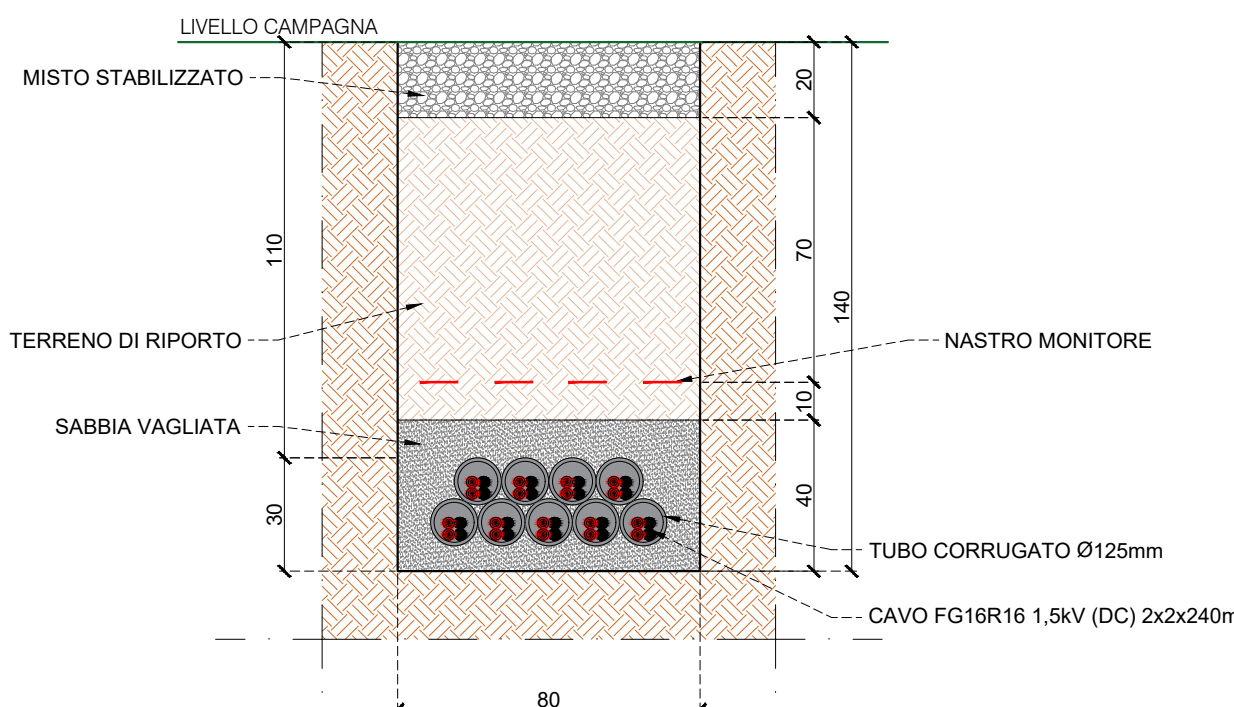

SEZIONE DI SCAVO DC 10

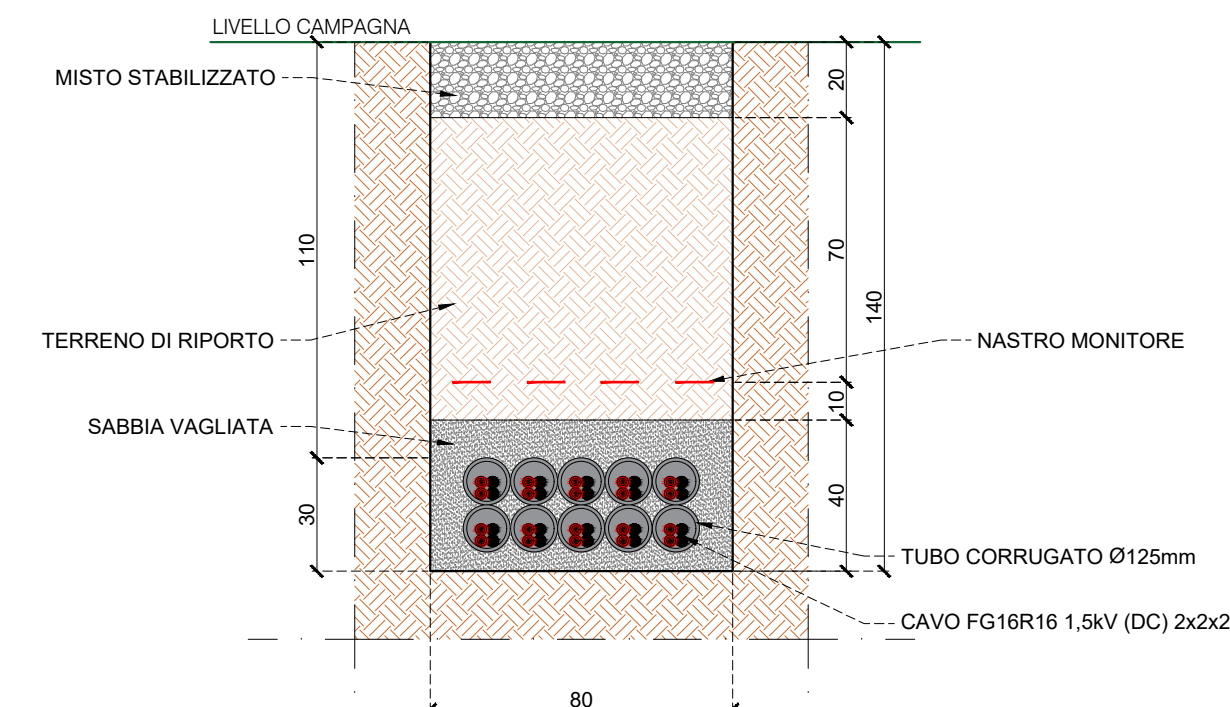

SEZIONE DI SCAVO DC 11

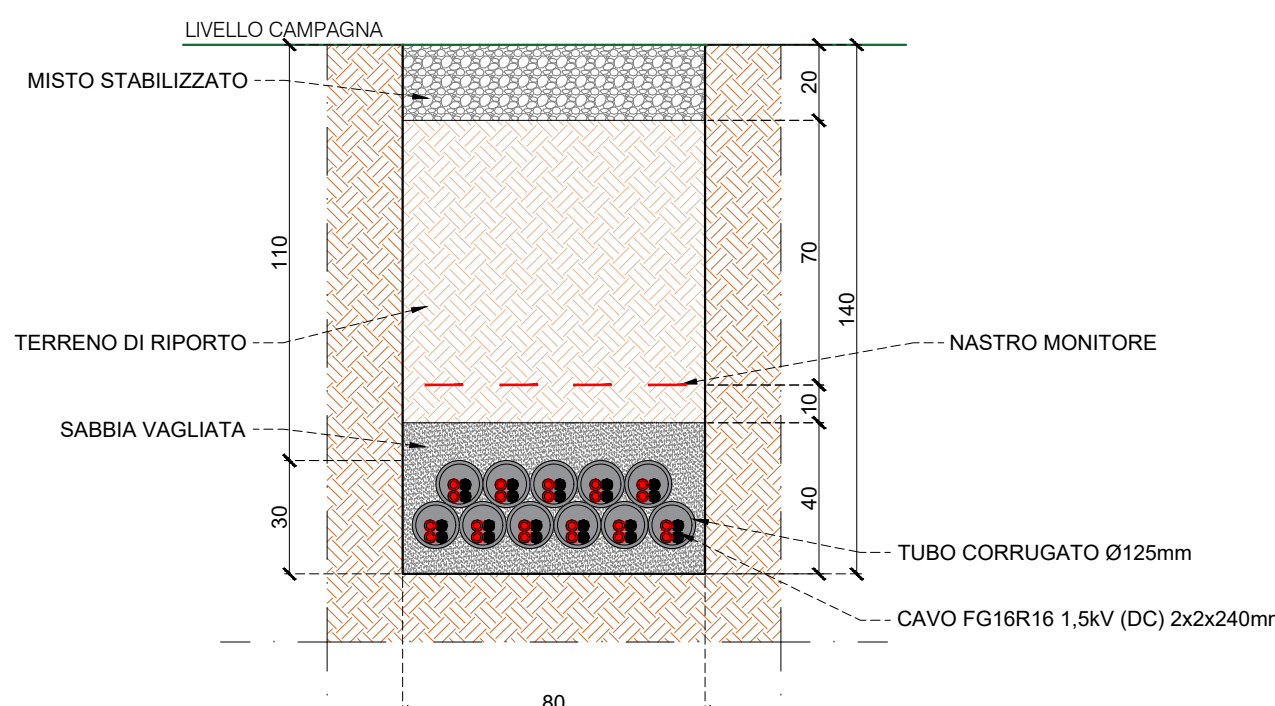

SEZIONE DI SCAVO DC 12

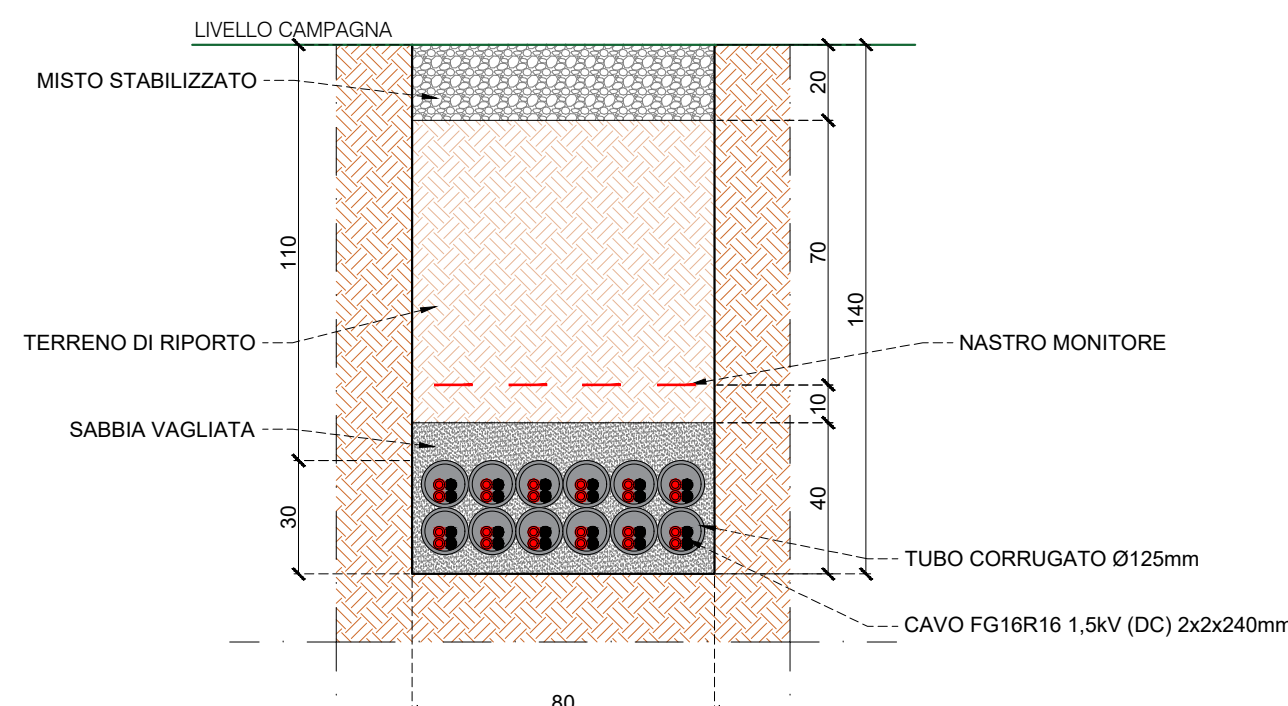

SEZIONE DI SCAVO DC 13

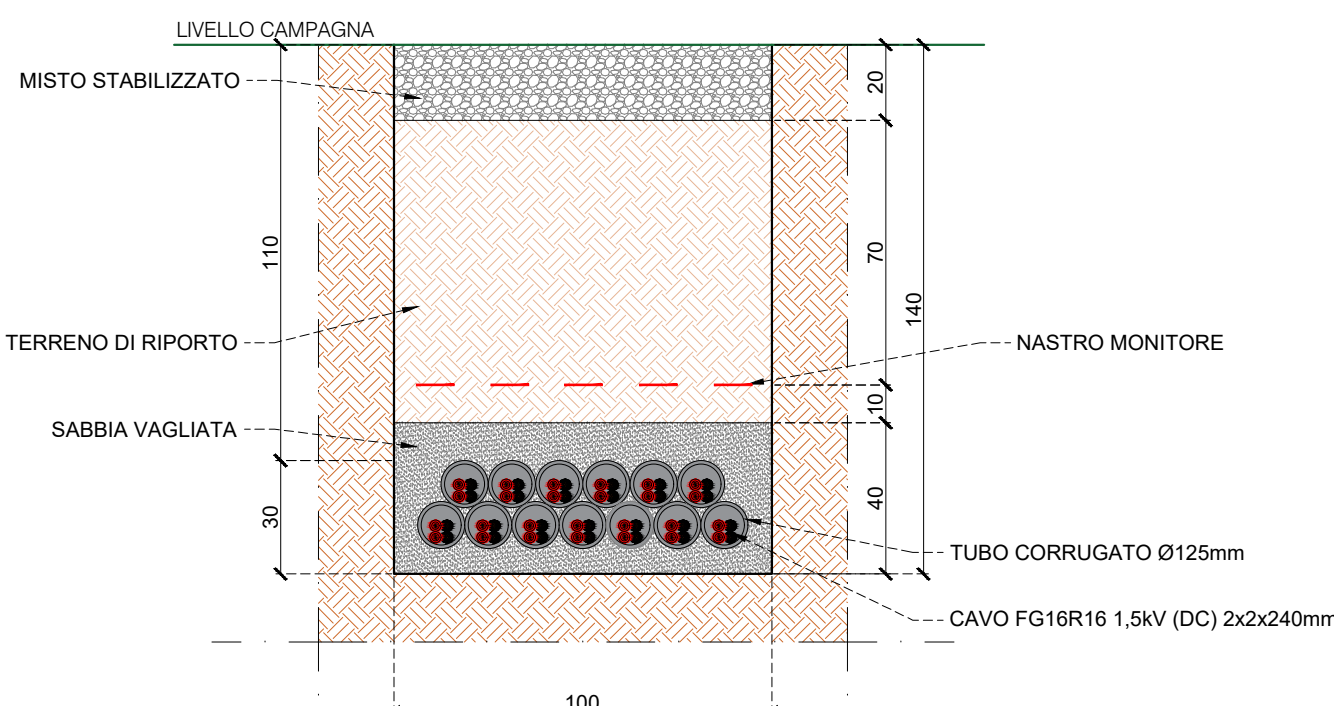

SEZIONE DI SCAVO DC 14

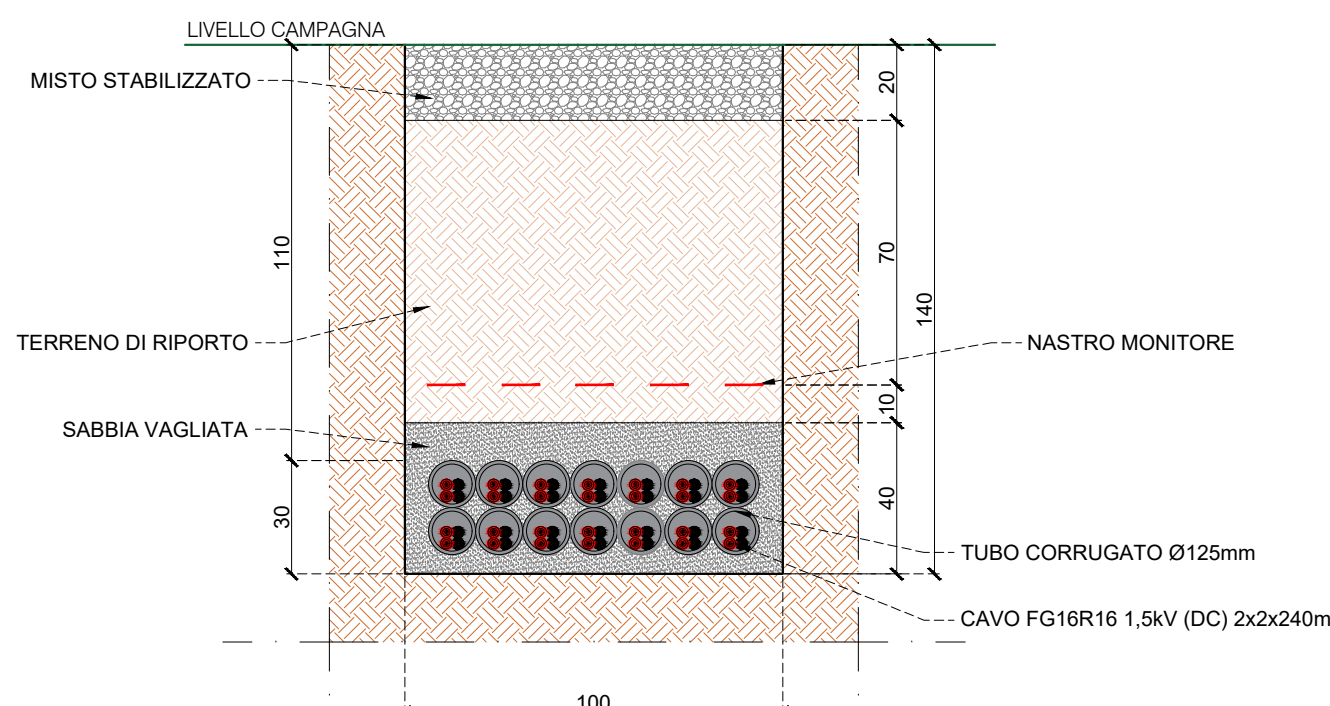

SEZIONE DI SCAVO DC 15

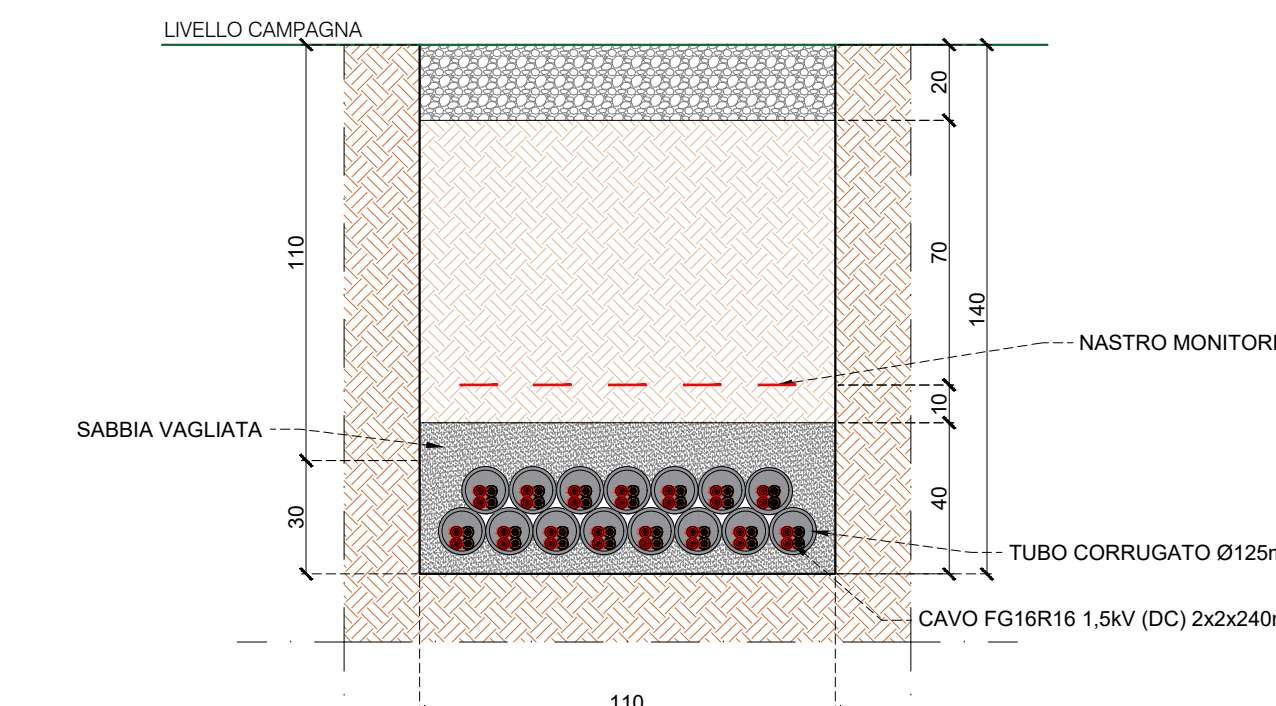

SEZIONE DI SCAVO DC 16

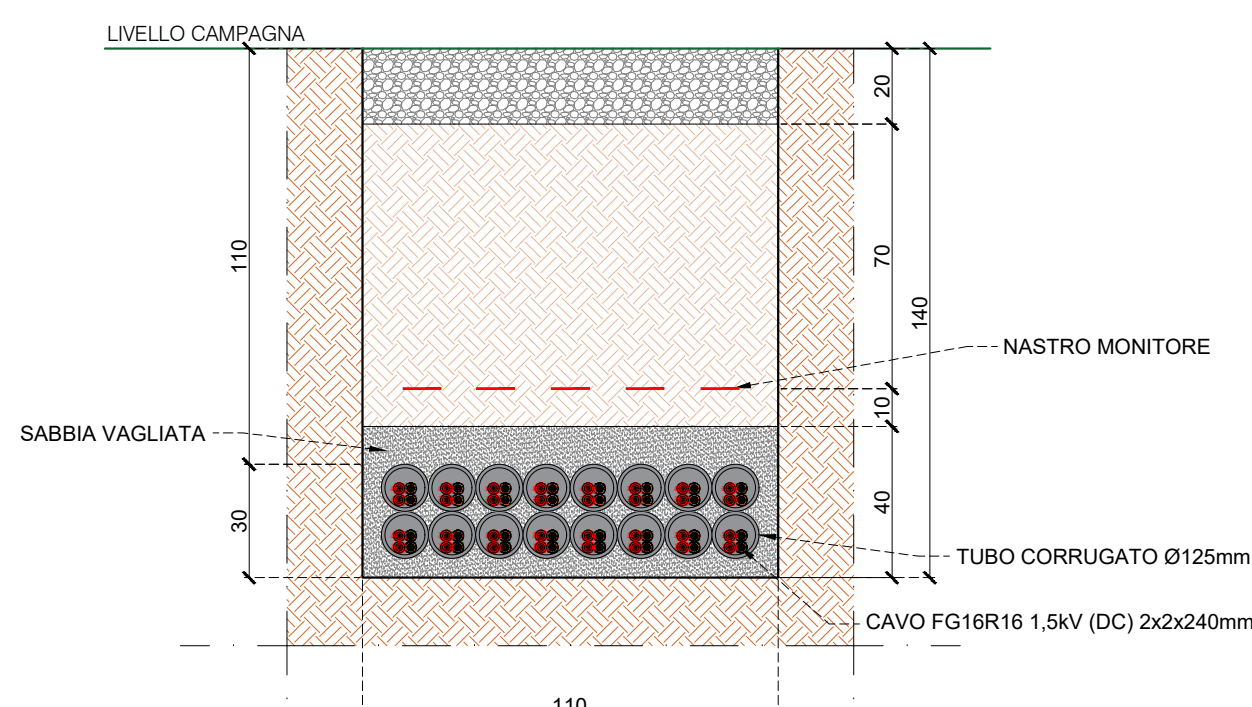

SEZIONE DI SCAVO DC 17

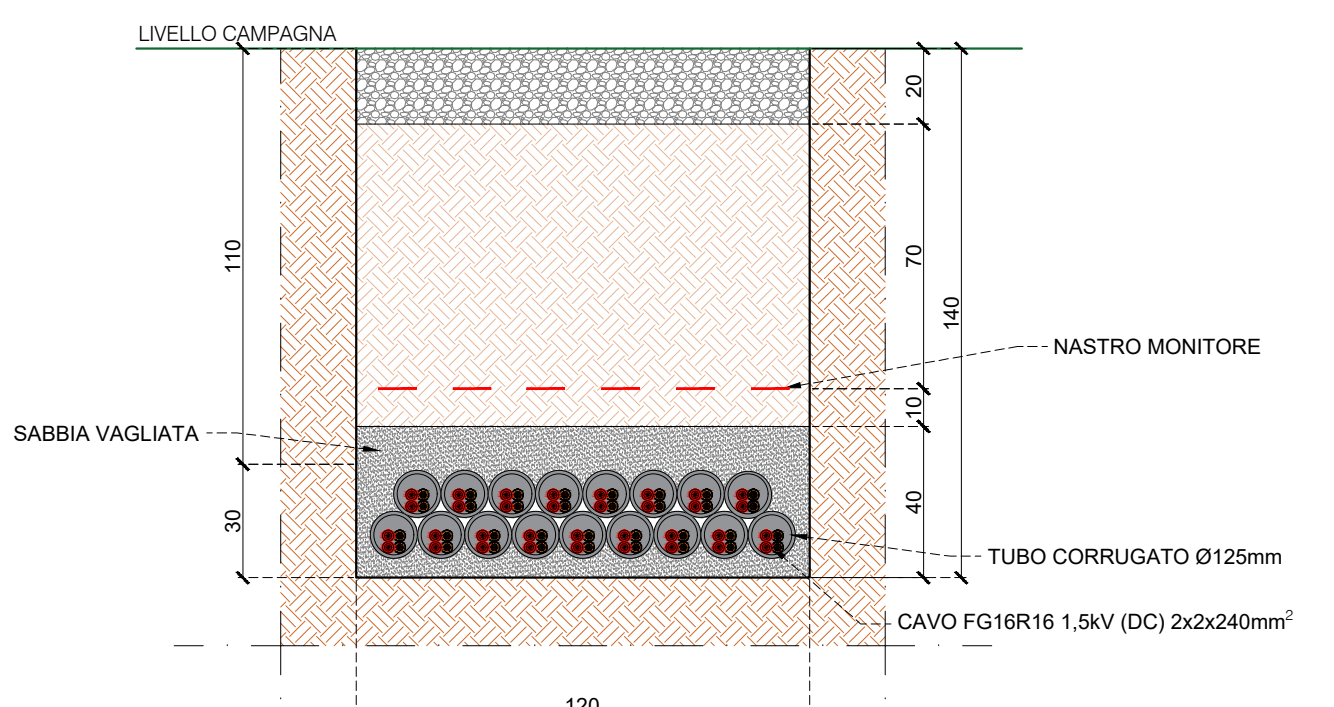

SEZIONE DI SCAVO DC 18

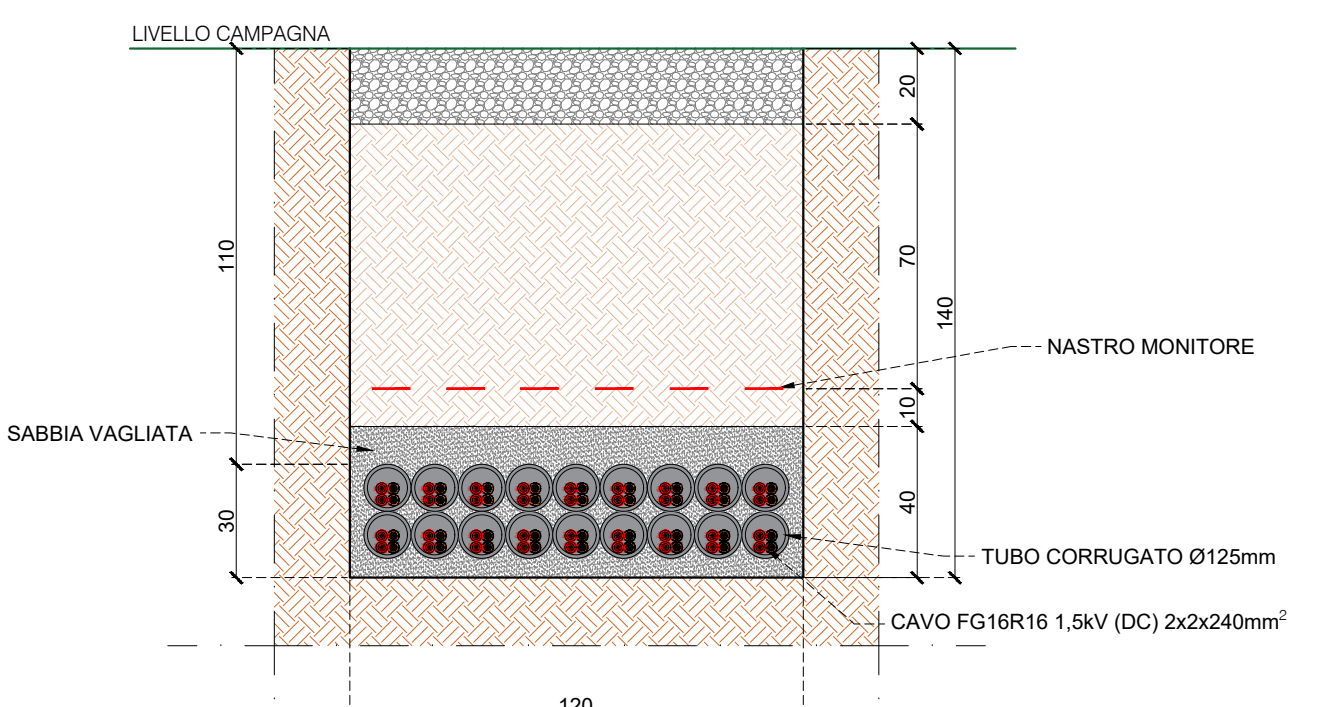

INCROCIO CAVIDOTTI AT AC E BT DC (SCALA 1:20)

VISTA SEZIONE DI SCAVO BT DC

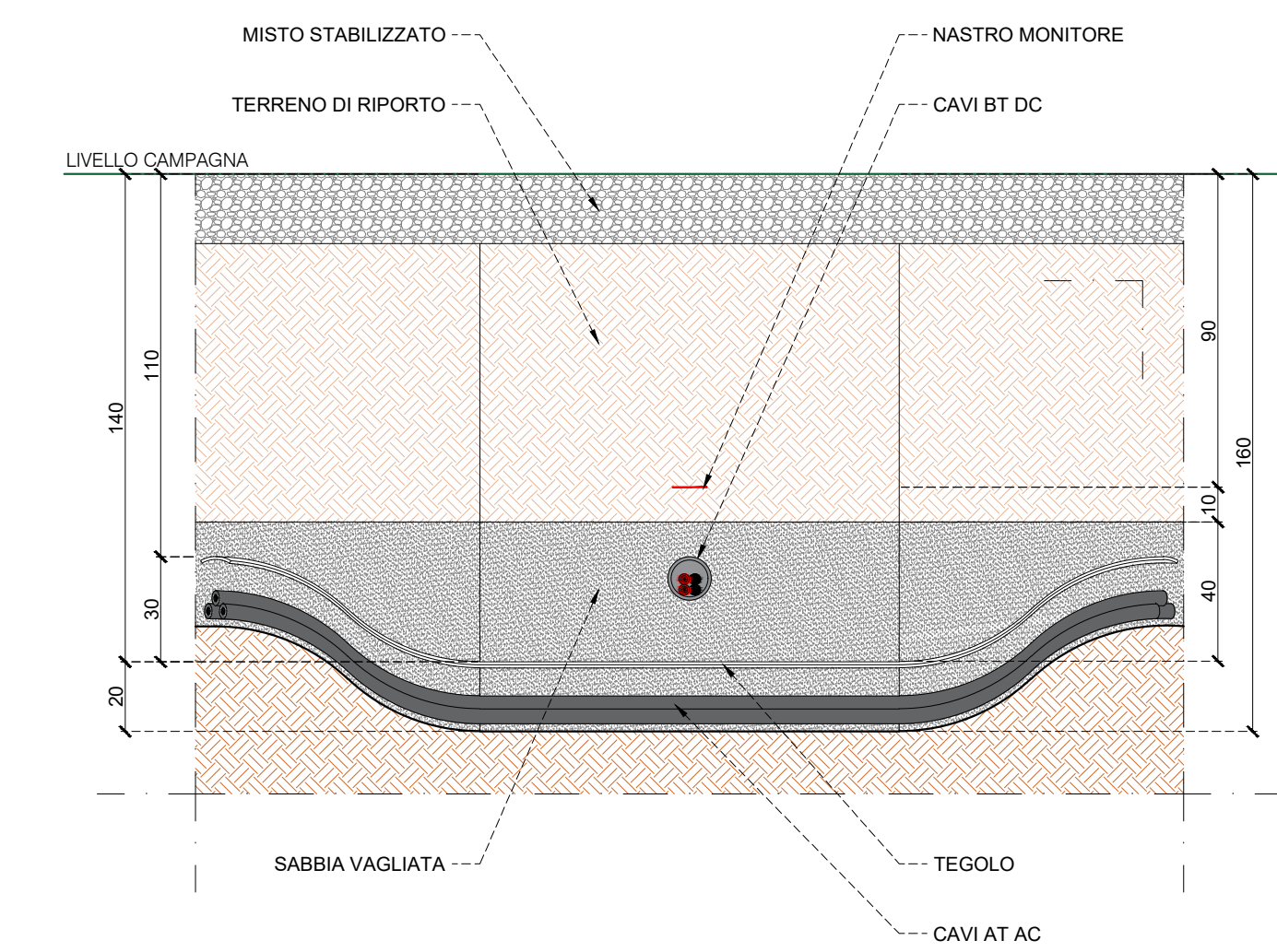

VISTA SEZIONE DI SCAVO AT AC

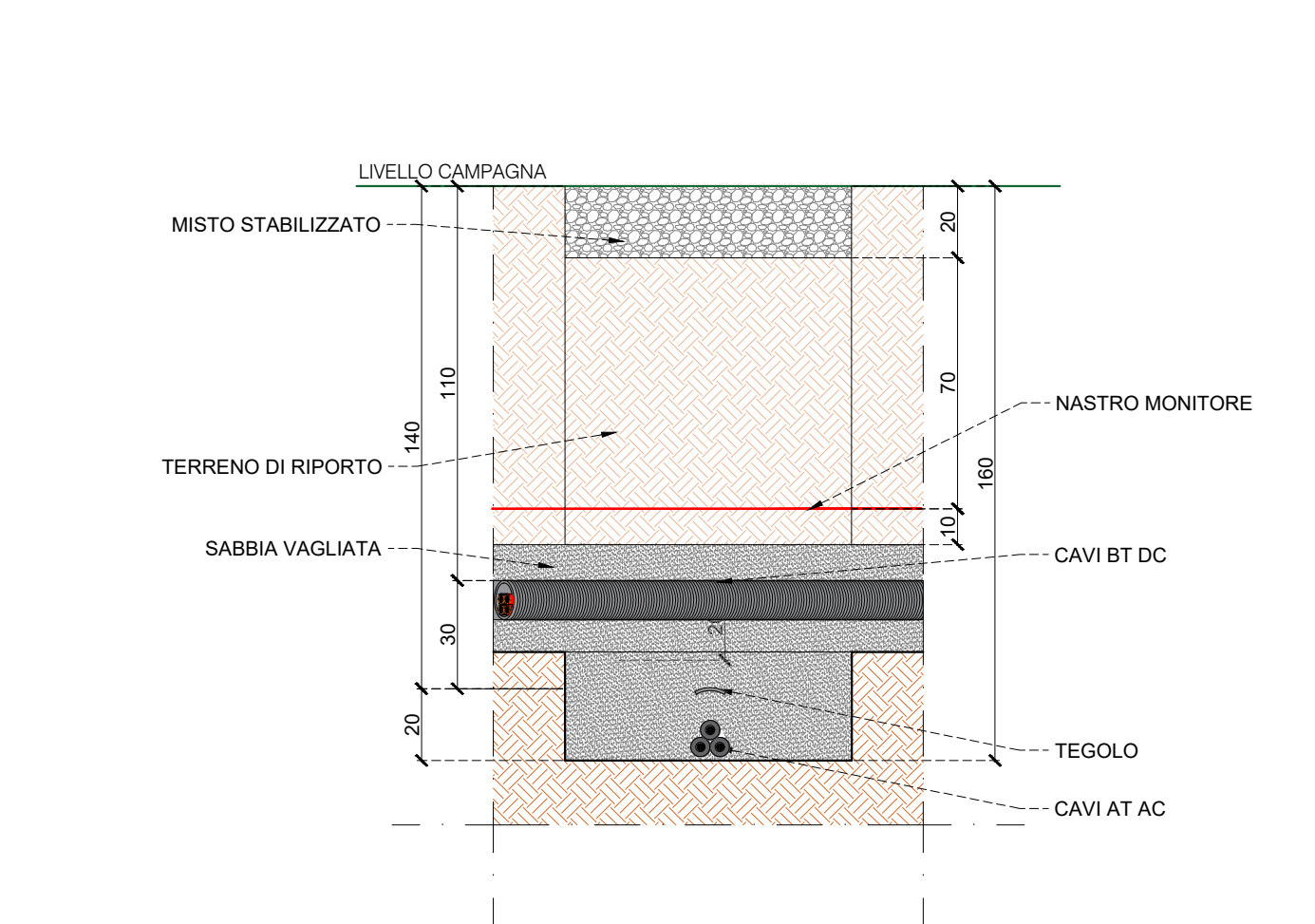

Nota: quote espresse in cm

Nota: quote espresse in cm

SEZIONI DI SCAVO CAVIDOTTI AT AC (SCALA 1:20)

SEZIONE DI SCAVO AC 1

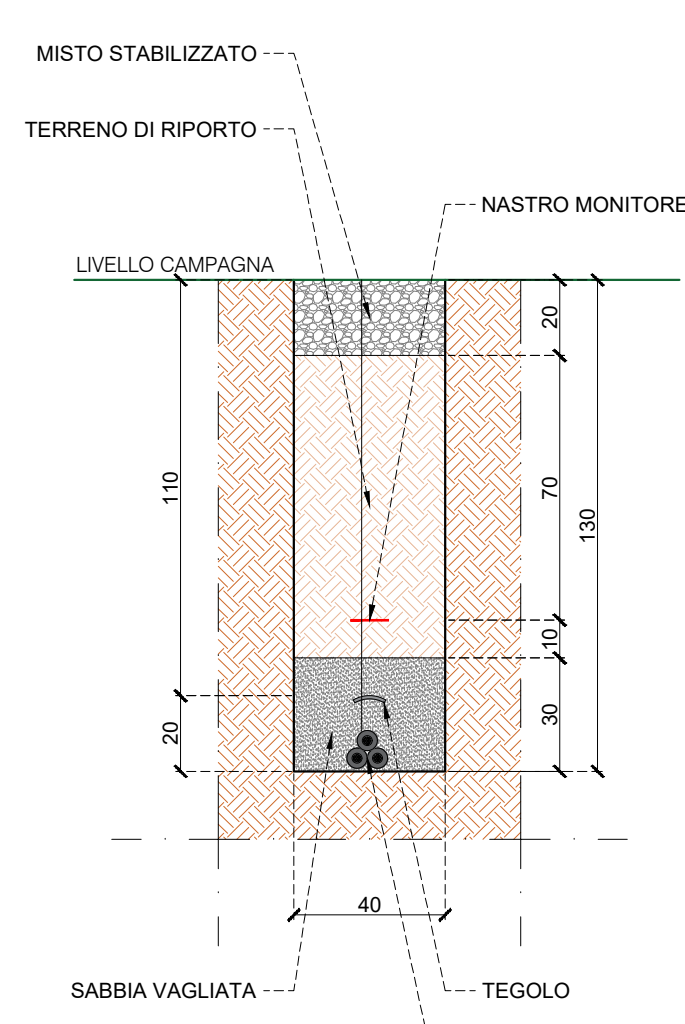

SEZIONE DI SCAVO AC 2

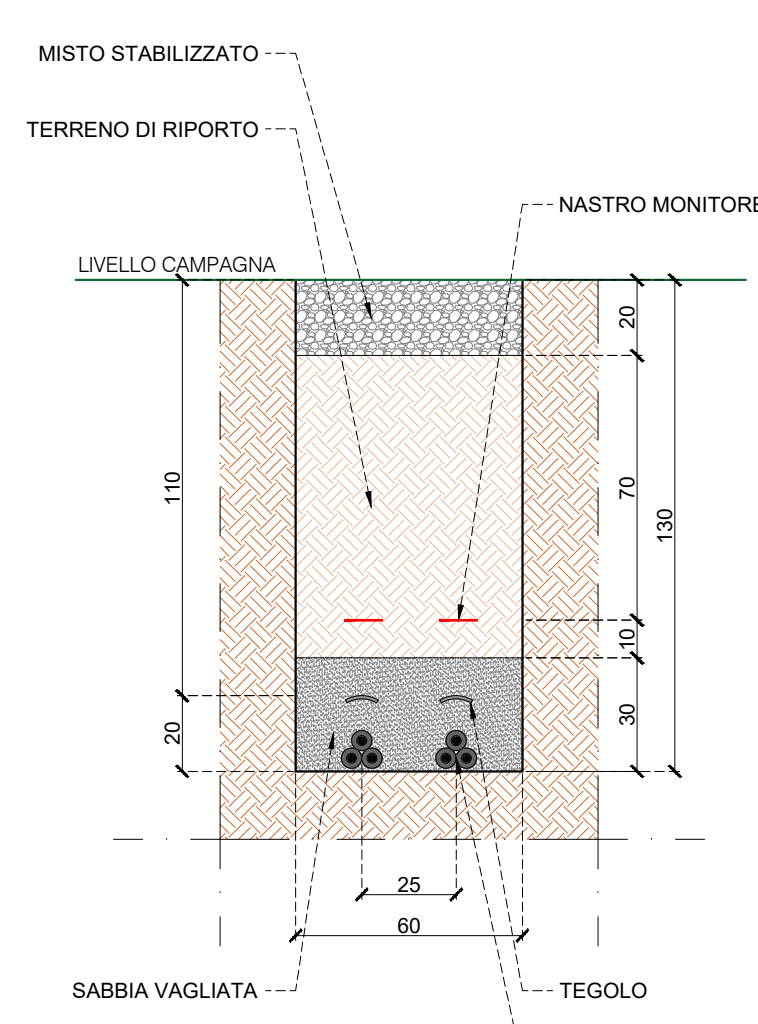

SEZIONE DI SCAVO AC 3

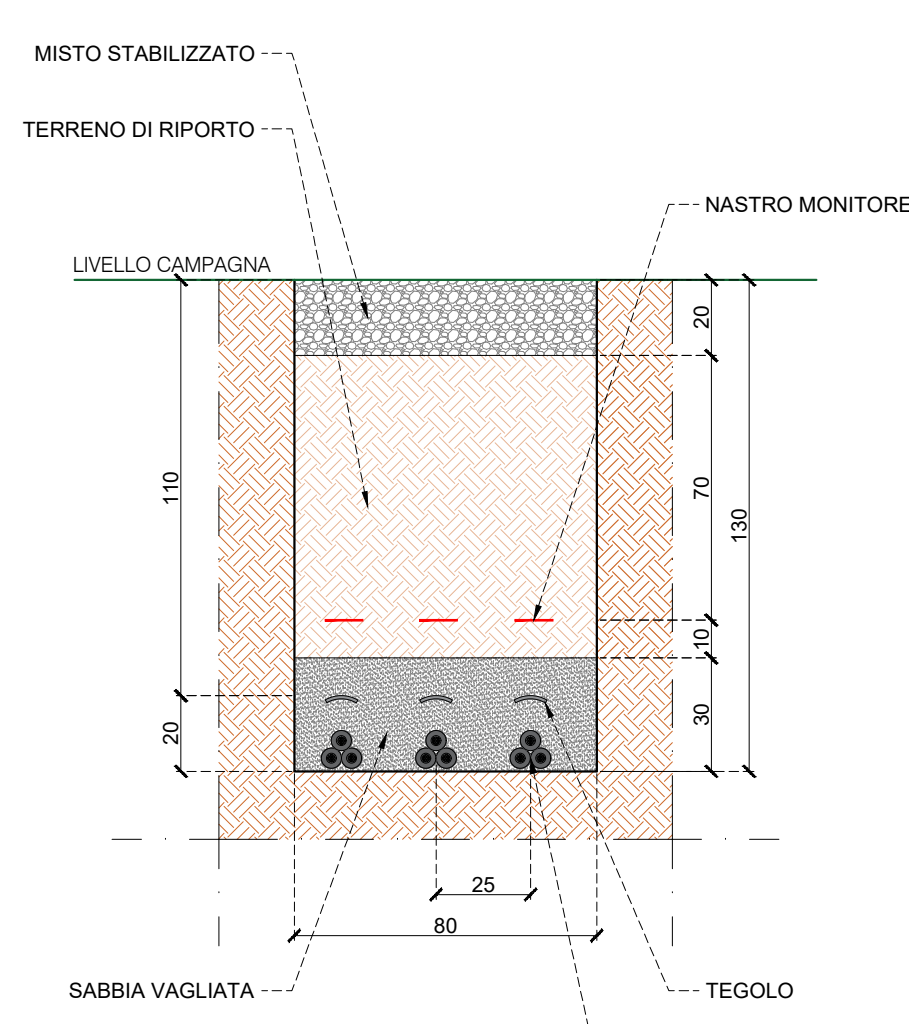

SEZIONE DI SCAVO AC 4

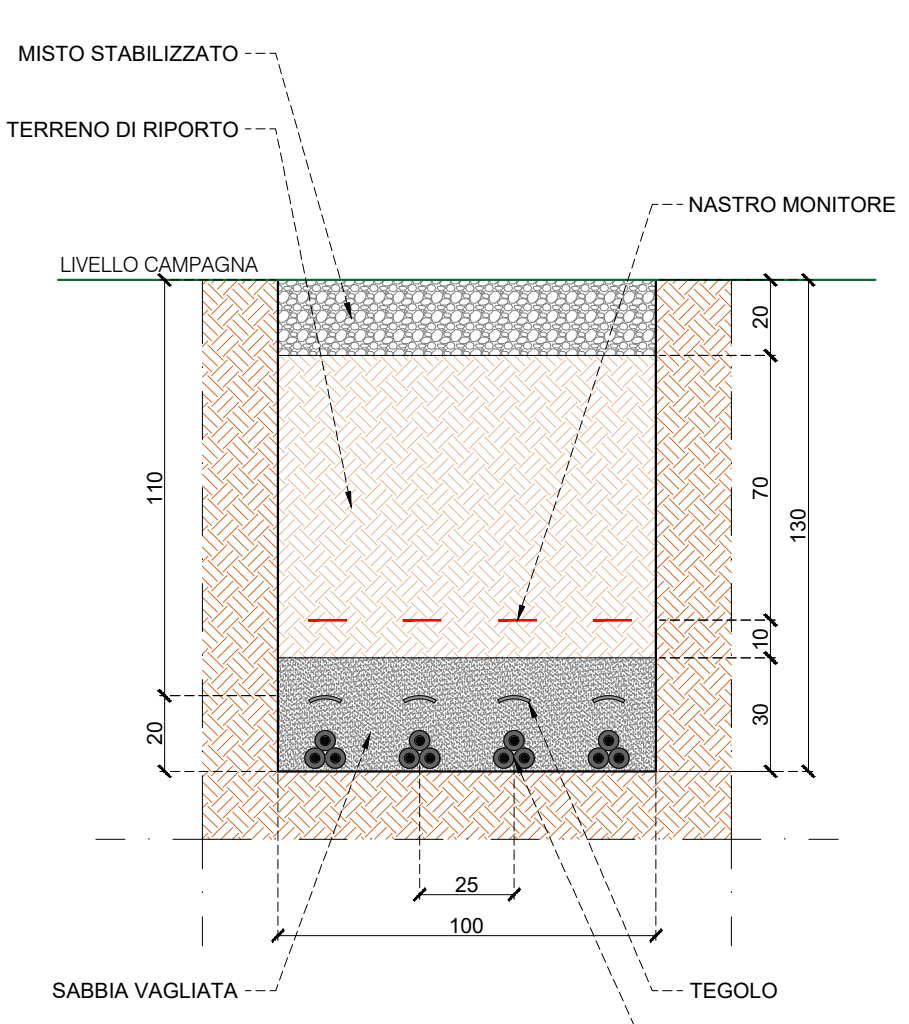

SEZIONE DI SCAVO AC 6

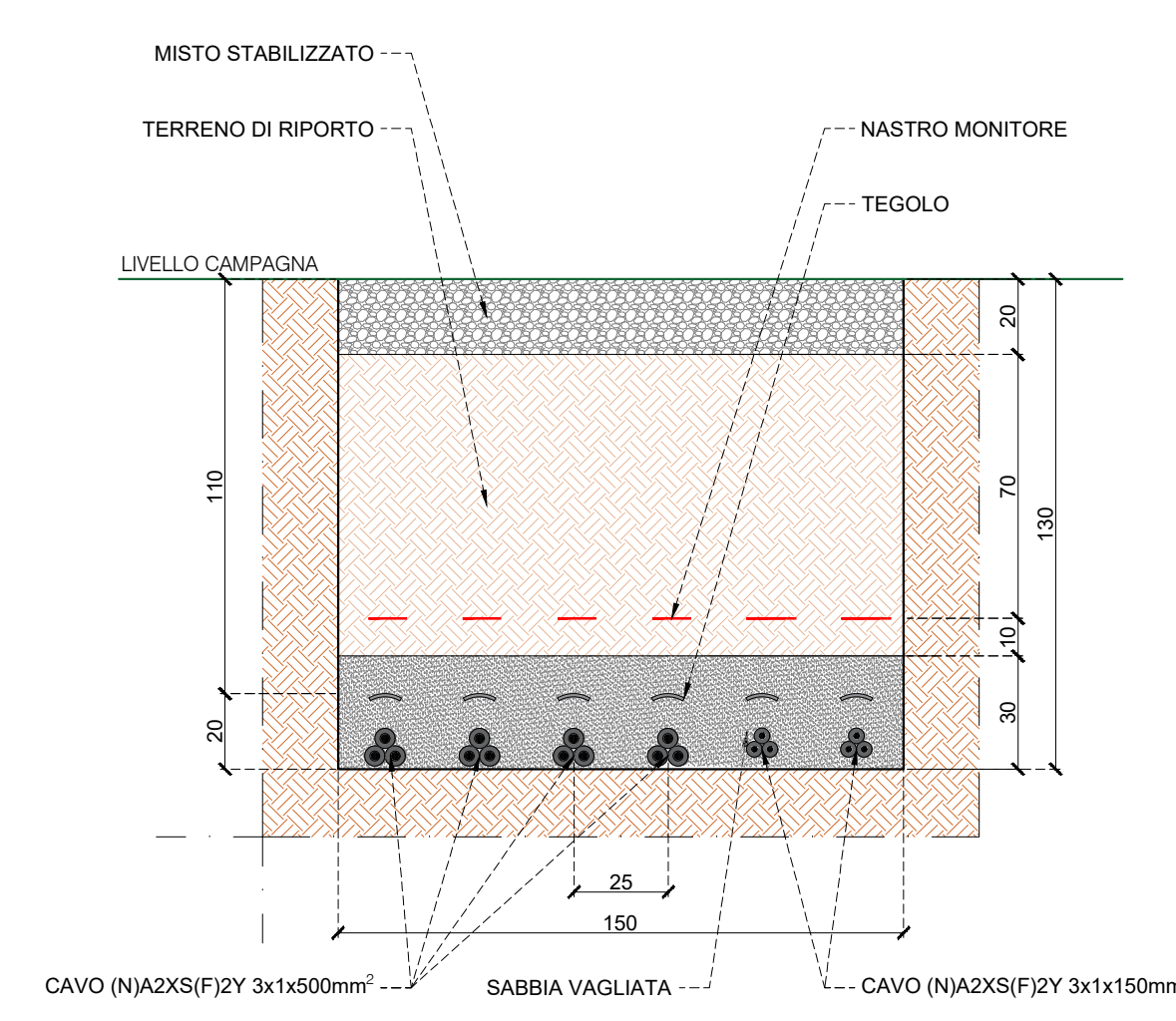

PROGETTO DEFINITIVO

LAYOUT IMPIANTO CON CAVIDOTTI E SEZIONI DI SCAVO

Tipo Elaborato	Codice Elaborato	Data	Scala CAD	Formato	Foglio / di	Scala
TAV.	2202_T.P.07	15/07/2024	1 unità = 1 cm	A0	2/2	1:20

PROponente	Sviluppo
AGRI BRUZIA Società Agricola A R.L. Corso Europa, 1 07021 - Belvedere Marittimo (CS)	SET SVILUPPO s.r.l. Corso Trieste, 19 00198 - Roma (RM)

PROGETTAZIONE	
Ing. Giacomo Greco 	Ing. Marco Marsico

Rev.	Data	Descrizione	Redatto	Verificato	Approvato
00	20/02/2023	Prima Emissione	Ing. M. Marsico	Ing. G. Greco	Ing. M. Marsico
01	15/07/2024	Seconda Emissione	Ing. M. Marsico	Ing. G. Greco	Ing. M. Marsico

Nota: quote espresse in cm