

LEGENDA

	Recinzione con impianto magnetofonico
	Fascia di mitigazione
	Area impianto
	Viabilità interna
	Cabina di consegna MT
	Cabine di Campo (Power Station)
	Impianto BESS
	Tracker 1P da 13 MF
	Tracker 1P da 26 MF
	Palo illuminazione e videosorveglianza con telecamera con rilevamento ottico e termico
	Linea alimentazione e dati videosorveglianza ed illuminazione

NOTE:
La disposizione delle apparecchiature, il layout e la disposizione delle condutture va interpretata in funzione delle limitazioni e della precisione che la rappresentazione grafica consente. Essa, inoltre, deve intendersi come indicativa e sarà definitivamente verificata in fase d'opera in base all'effettivo layout.

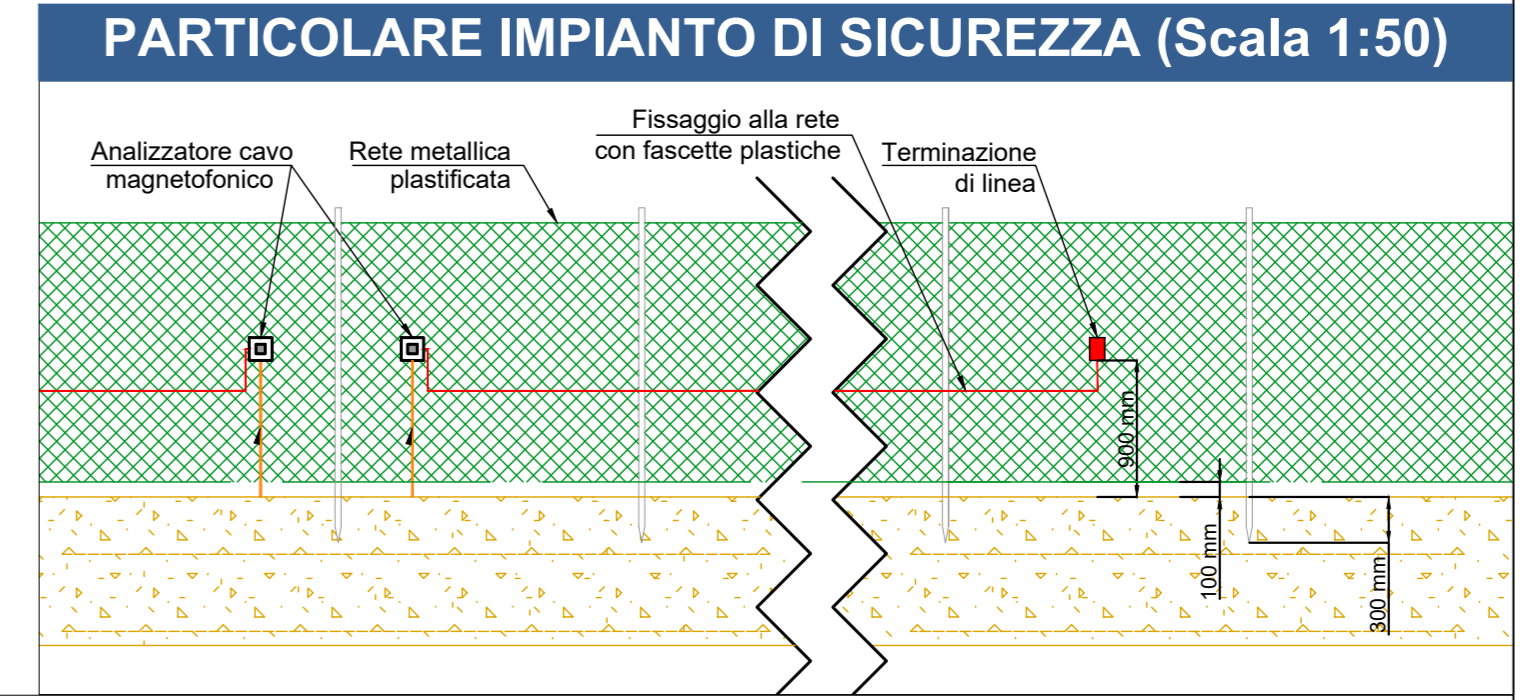
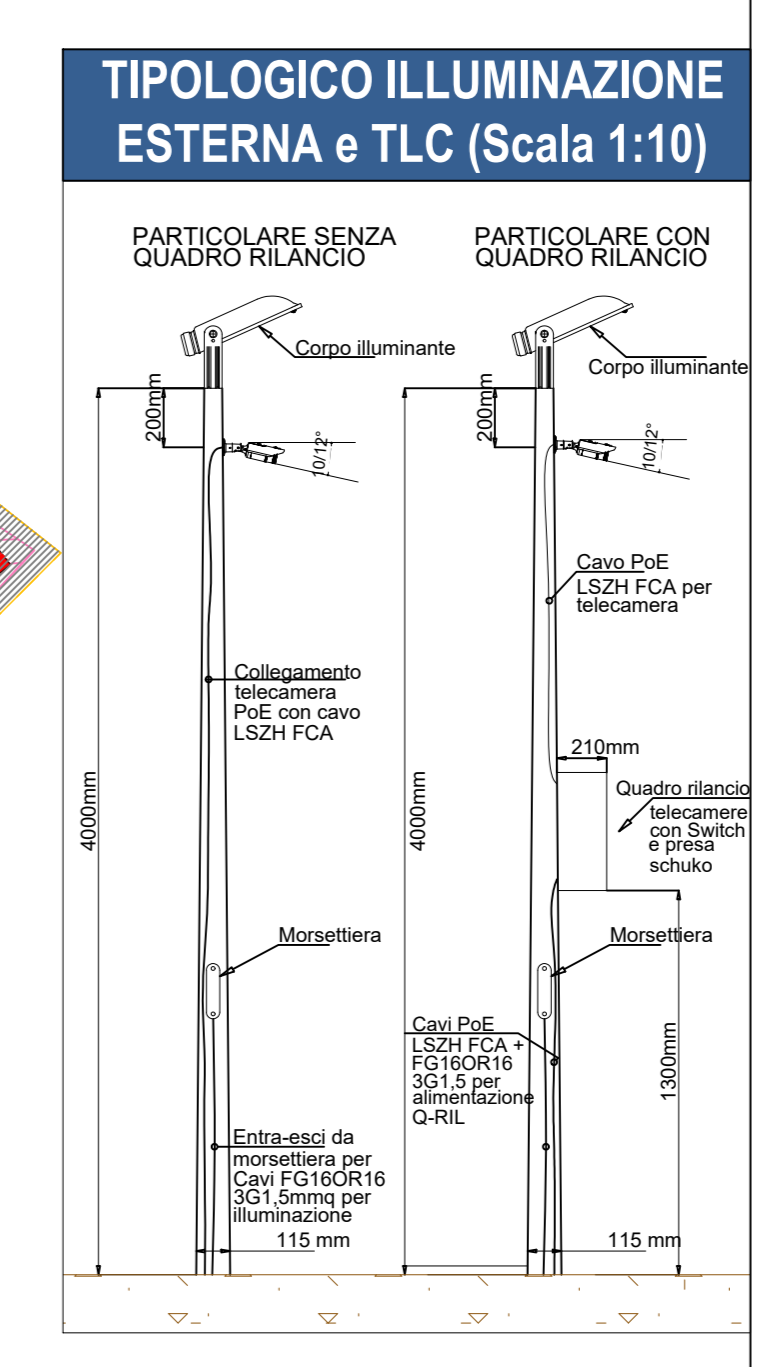
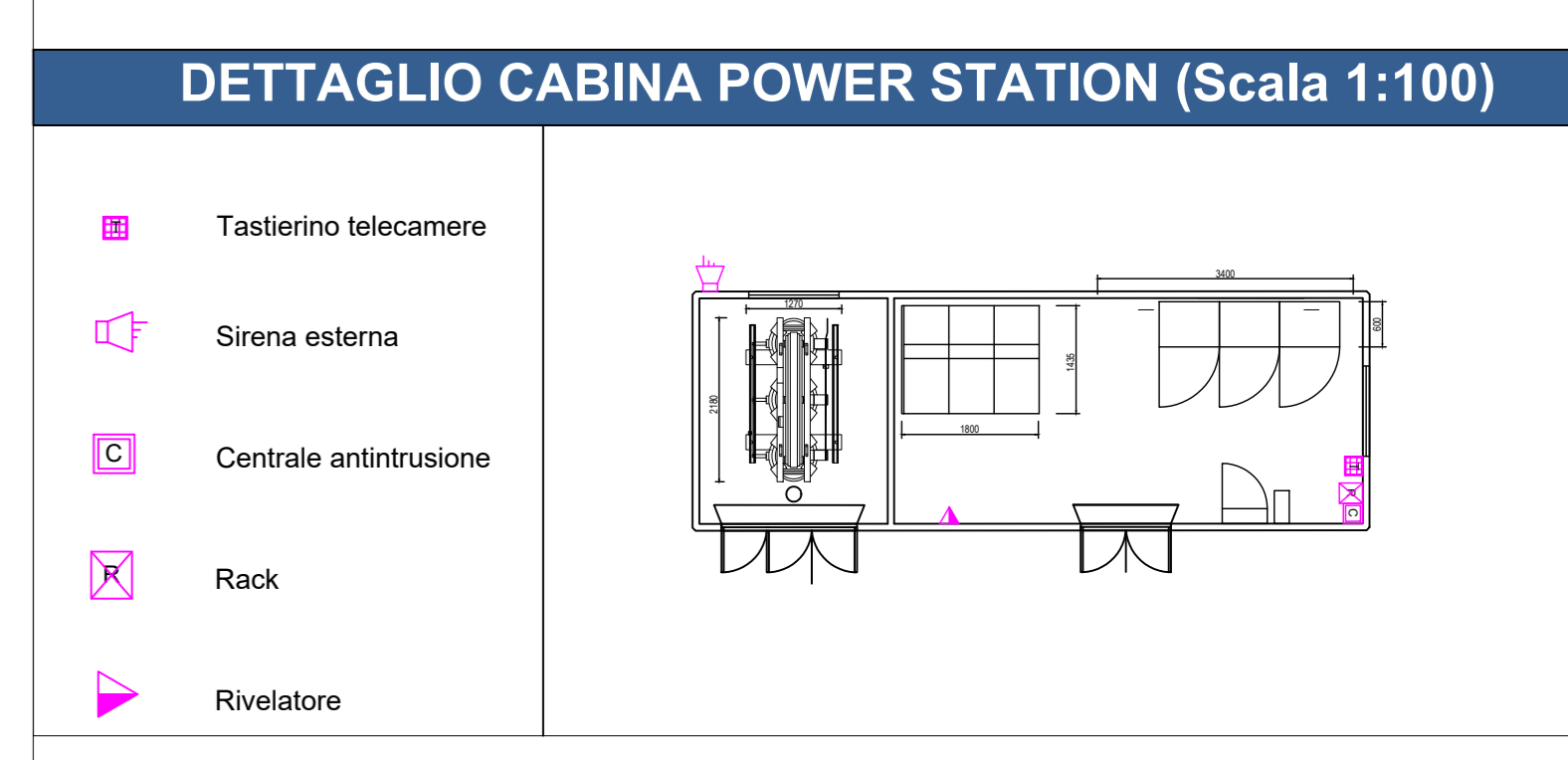

COORDINAMENTO Innova Service S.r.l. Via Santa Margherita, 4 09124 - Cagliari (CA) P.IVA 03379840921 PEC: innovaservice@pec.it	COMMITENTE Apollo Solar 3 S.r.l. Viale della Stazione, 7 39100 - Bolzano (BZ) P.IVA 03187660216 PEC: apollo3solar@pecinprese.it
---	---

REALIZZAZIONE DI UN IMPIANTO AGRIVOLTAICO AVANZATO "USSANA 3"
Ussana (SU), Sardegna, Italia

PROGETTO DEFINITIVO

ELABORATO IMPIANTO AGRIVOLTAICO Layout impianto - Impianto di illuminazione, antintrusione e videosorveglianza	RIF: 24550 CODICE ELABORATO TAV_EL_ILVDS																								
<table border="1"> <thead> <tr> <th>REV</th> <th>DATA</th> <th>DESCRIZIONE</th> <th>REDATTO</th> <th>VERIFICATO</th> <th>APPROVATO</th> </tr> </thead> <tbody> <tr> <td>01</td> <td>22/03/2024</td> <td>Prima emissione</td> <td>Seingim Global Service S.r.l.</td> <td>Innova Service S.r.l.</td> <td>Apollo Solar 3 S.r.l.</td> </tr> <tr> <td>02</td> <td>12/05/2024</td> <td>Seconda emissione</td> <td>Seingim Global Service S.r.l.</td> <td>Innova Service S.r.l.</td> <td>Apollo Solar 3 S.r.l.</td> </tr> <tr> <td>03</td> <td>06/2024</td> <td>Terza emissione</td> <td>Seingim Global Service S.r.l.</td> <td>Innova Service S.r.l.</td> <td>Apollo Solar 3 S.r.l.</td> </tr> </tbody> </table>	REV	DATA	DESCRIZIONE	REDATTO	VERIFICATO	APPROVATO	01	22/03/2024	Prima emissione	Seingim Global Service S.r.l.	Innova Service S.r.l.	Apollo Solar 3 S.r.l.	02	12/05/2024	Seconda emissione	Seingim Global Service S.r.l.	Innova Service S.r.l.	Apollo Solar 3 S.r.l.	03	06/2024	Terza emissione	Seingim Global Service S.r.l.	Innova Service S.r.l.	Apollo Solar 3 S.r.l.	NOME FILE: TAV_EL_ILVDS.dwg SCALA: 1:1000
REV	DATA	DESCRIZIONE	REDATTO	VERIFICATO	APPROVATO																				
01	22/03/2024	Prima emissione	Seingim Global Service S.r.l.	Innova Service S.r.l.	Apollo Solar 3 S.r.l.																				
02	12/05/2024	Seconda emissione	Seingim Global Service S.r.l.	Innova Service S.r.l.	Apollo Solar 3 S.r.l.																				
03	06/2024	Terza emissione	Seingim Global Service S.r.l.	Innova Service S.r.l.	Apollo Solar 3 S.r.l.																				

seingim
SEINGIM GLOBAL SERVICE S.r.l.
Seck-Legale, Vicolo degli Orni, 57
30022 Cogola (VI)
Telefono: 0421523007
e-mail: info@seingim.it
Web: www.seingim.it

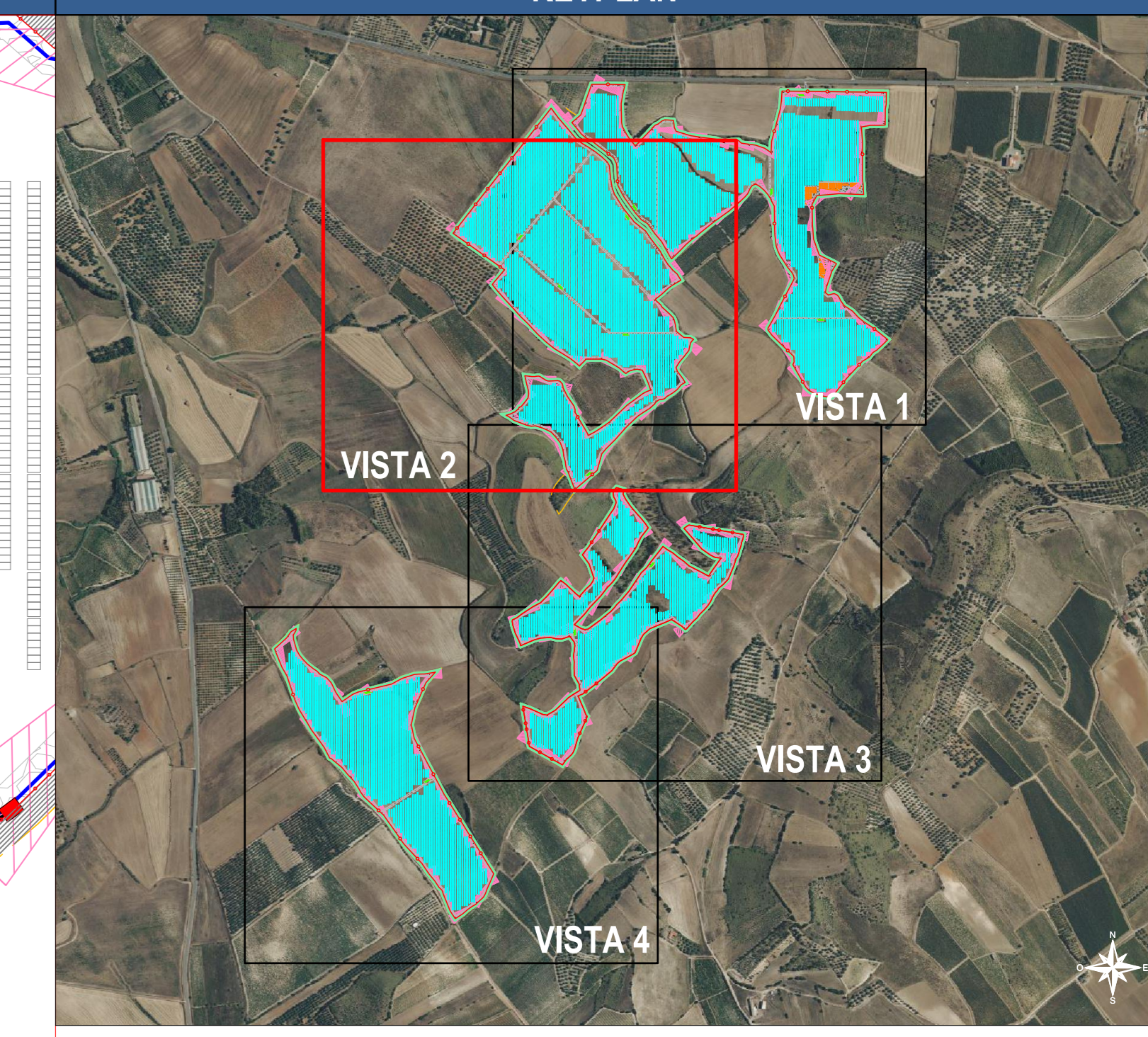

Area2

Area1

LEGENDA

	Reinzione con impianto magnetofonico
	Fascia di mitigazione
	Area impianto
	Viabilità interna
	Cabina di consegna MT
	Cabine di Campo (Power Station)
	Impianto BESS
	Tracker IP da 13 MF
	Tracker IP da 26 MF
	Palo illuminazione e videosorveglianza con telecamera con rilevamento ottico e termico
	Linea alimentazione e dati videosorveglianza ed illuminazione

NOTE:
La disposizione delle apparecchiature, il layout e la disposizione delle condutture va interpretata in funzione delle limitazioni e della precisione che la rappresentazione grafica consente. Essa, inoltre, deve intendersi come indicativa e sarà definitivamente verificata in fase d'opera in base all'effettivo layout.

DETTAGLIO CABINA POWER STATION (Scala 1:100)

	Tastierino telecamera	
	Sirena esterna	
	Centrale antintrusione	
	Rack	
	Rivelatore	

COORDINAMENTO Innova Service S.r.l. Via Santa Margherita, 4 09124 - Cagliari (CA) P.IVA 03379840921 PEC: innovaservice@pec.it	COMMITTENTE Apollo Solar 3 S.r.l. Viale della Stazione, 7 39100 - Bolzano (BZ) P.IVA 03187660216 PEC: apollo3solar@pec.inprea.it
---	--

REALIZZAZIONE DI UN IMPIANTO AGRIVOLTAICO AVANZATO "USSANA 3"
Ussana (SU), Sardegna, Italia



PROGETTO DEFINITIVO

ELABORATO IMPIANTO AGRIVOLTAICO Layout impianto - Impianto di illuminazione, antintrusione e videosorveglianza	RIF: 24550 CODICE ELABORATO TAV_EL_ILVDS																								
<table border="1"> <thead> <tr> <th>REV</th> <th>DATA</th> <th>DESCRIZIONE</th> <th>REDATTO</th> <th>VERIFICATO</th> <th>APPROVATO</th> </tr> </thead> <tbody> <tr> <td>00</td> <td>22/03/2024</td> <td>Prima emissione</td> <td>Seingim Global Service S.r.l.</td> <td>Innova Service S.r.l.</td> <td>Apollo Solar 3 S.r.l.</td> </tr> <tr> <td>01</td> <td>13/05/2024</td> <td>Seconda emissione</td> <td>Seingim Global Service S.r.l.</td> <td>Innova Service S.r.l.</td> <td>Apollo Solar 3 S.r.l.</td> </tr> <tr> <td>02</td> <td>06/2024</td> <td>Terza emissione</td> <td>Seingim Global Service S.r.l.</td> <td>Innova Service S.r.l.</td> <td>Apollo Solar 3 S.r.l.</td> </tr> </tbody> </table>	REV	DATA	DESCRIZIONE	REDATTO	VERIFICATO	APPROVATO	00	22/03/2024	Prima emissione	Seingim Global Service S.r.l.	Innova Service S.r.l.	Apollo Solar 3 S.r.l.	01	13/05/2024	Seconda emissione	Seingim Global Service S.r.l.	Innova Service S.r.l.	Apollo Solar 3 S.r.l.	02	06/2024	Terza emissione	Seingim Global Service S.r.l.	Innova Service S.r.l.	Apollo Solar 3 S.r.l.	NOME FILE: TAV_EL_ILVDS.dwg SCALA: 1:1000
REV	DATA	DESCRIZIONE	REDATTO	VERIFICATO	APPROVATO																				
00	22/03/2024	Prima emissione	Seingim Global Service S.r.l.	Innova Service S.r.l.	Apollo Solar 3 S.r.l.																				
01	13/05/2024	Seconda emissione	Seingim Global Service S.r.l.	Innova Service S.r.l.	Apollo Solar 3 S.r.l.																				
02	06/2024	Terza emissione	Seingim Global Service S.r.l.	Innova Service S.r.l.	Apollo Solar 3 S.r.l.																				

SEINGIM GLOBAL SERVICE S.r.l.
 Sede Legale: Vicolo degli Ormi, 57
 30022 Cogola (VI)
 Telefono: 0421523007
 e-mail: info@seingim.it
 Web: www.seingim.it

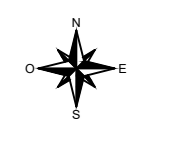

TIPOLOGICO ILLUMINAZIONE ESTERNA e TLC (Scala 1:10)

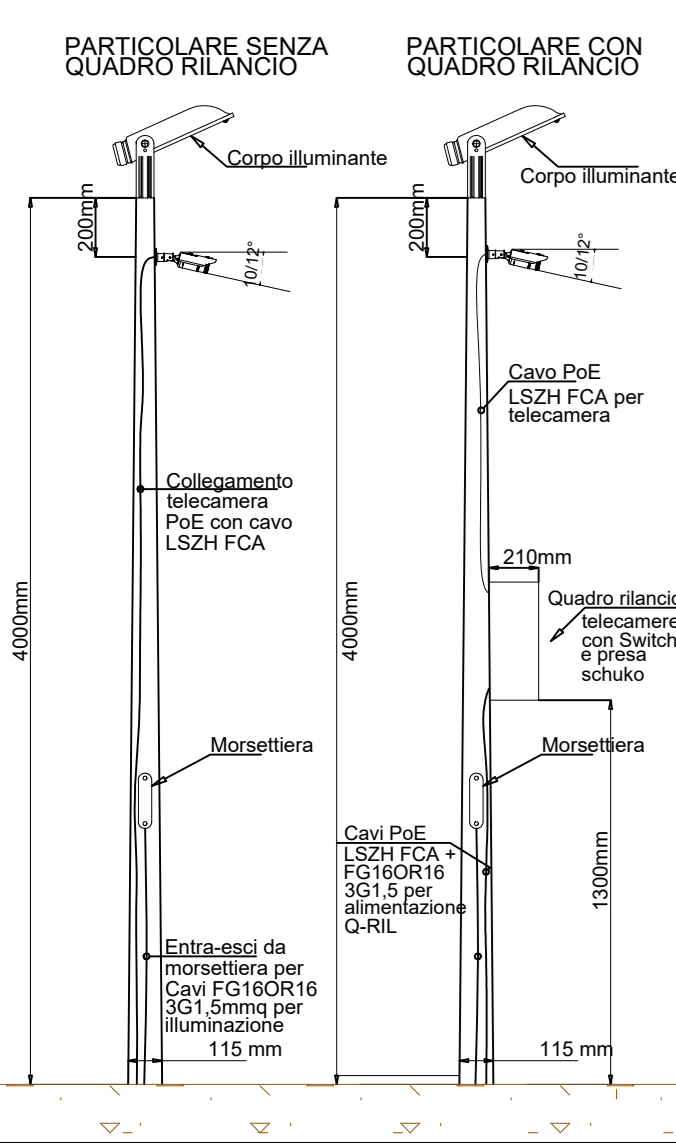

PARTICOLARE IMPIANTO DI SICUREZZA (Scala 1:50)

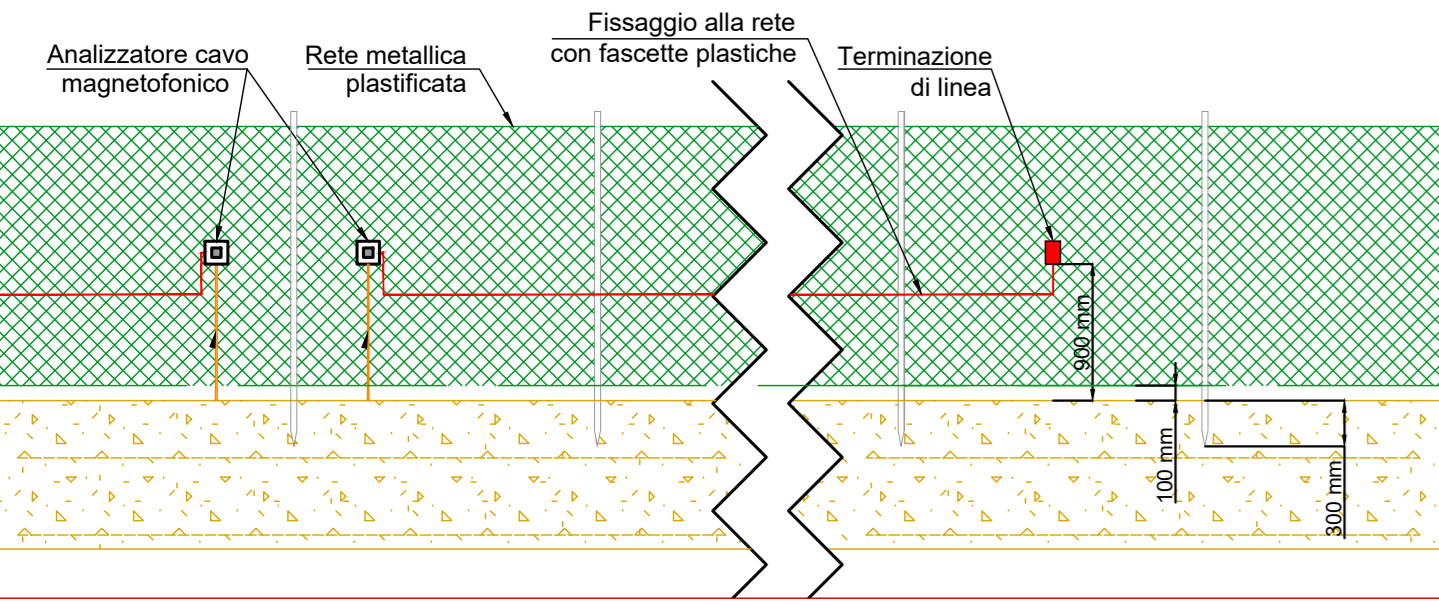

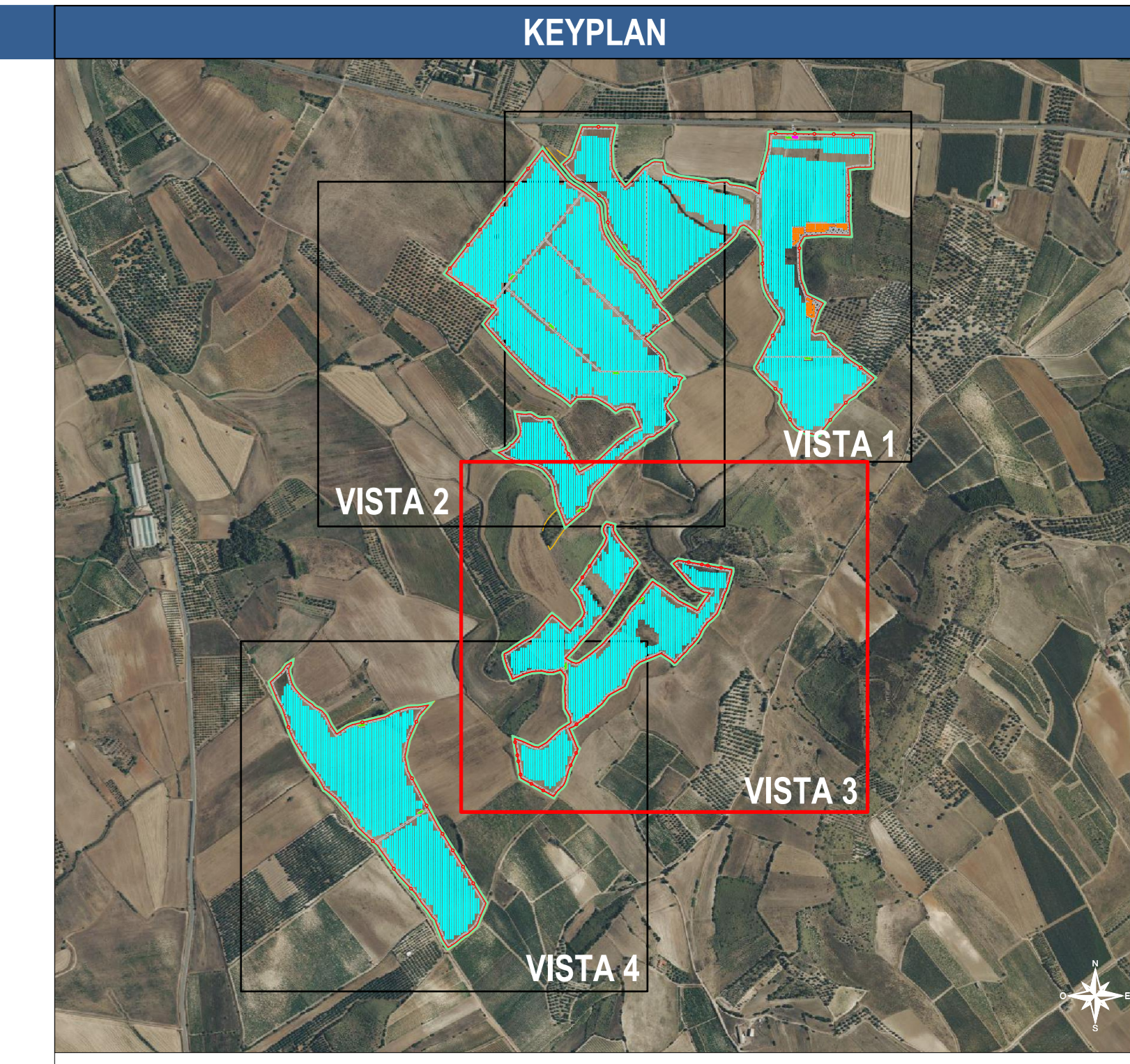
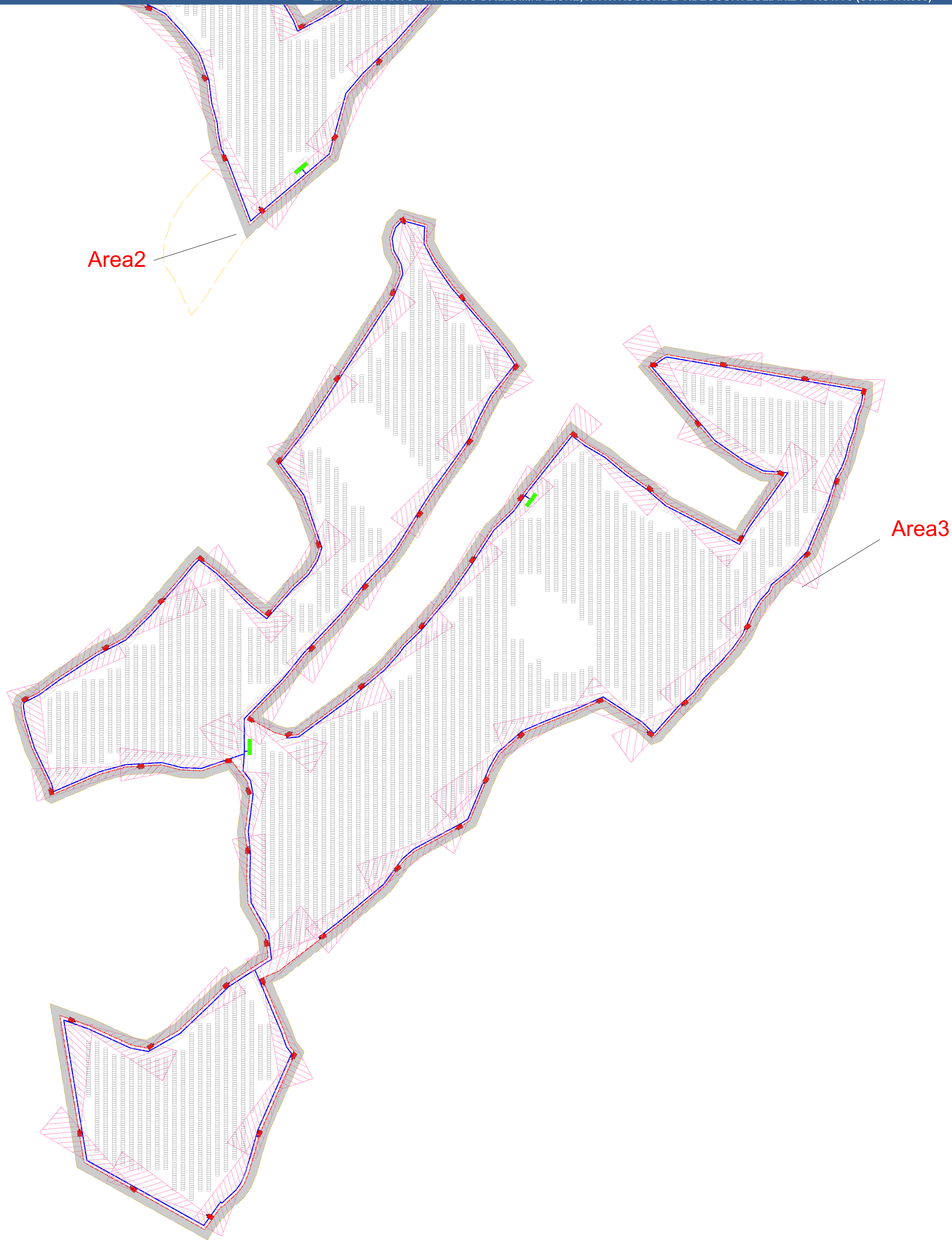

LEGENDA

	Recinzione con impianto magnetofonico
	Fascia di mitigazione
	Area impianto
	Viabilità interna
	Cabina di consegna MT
	Cabine di Campo (Power Station)
	Impianto BESS
	Tracker 1P da 13 MF
	Tracker 1P da 26 MF
	Palo illuminazione e videosorveglianza con telecamera con rilevamento ottico e termico
	Linea alimentazione e dati videosorveglianza ed illuminazione

NOTE:
La disposizione delle apparecchiature, il layout e la disposizione delle condutture va interpretata in funzione delle limitazioni e della precisione che la rappresentazione grafica consente. Essa, inoltre, deve intendersi come indicativa e sarà definitivamente verificata in fase d'opera in base all'effettivo layout.

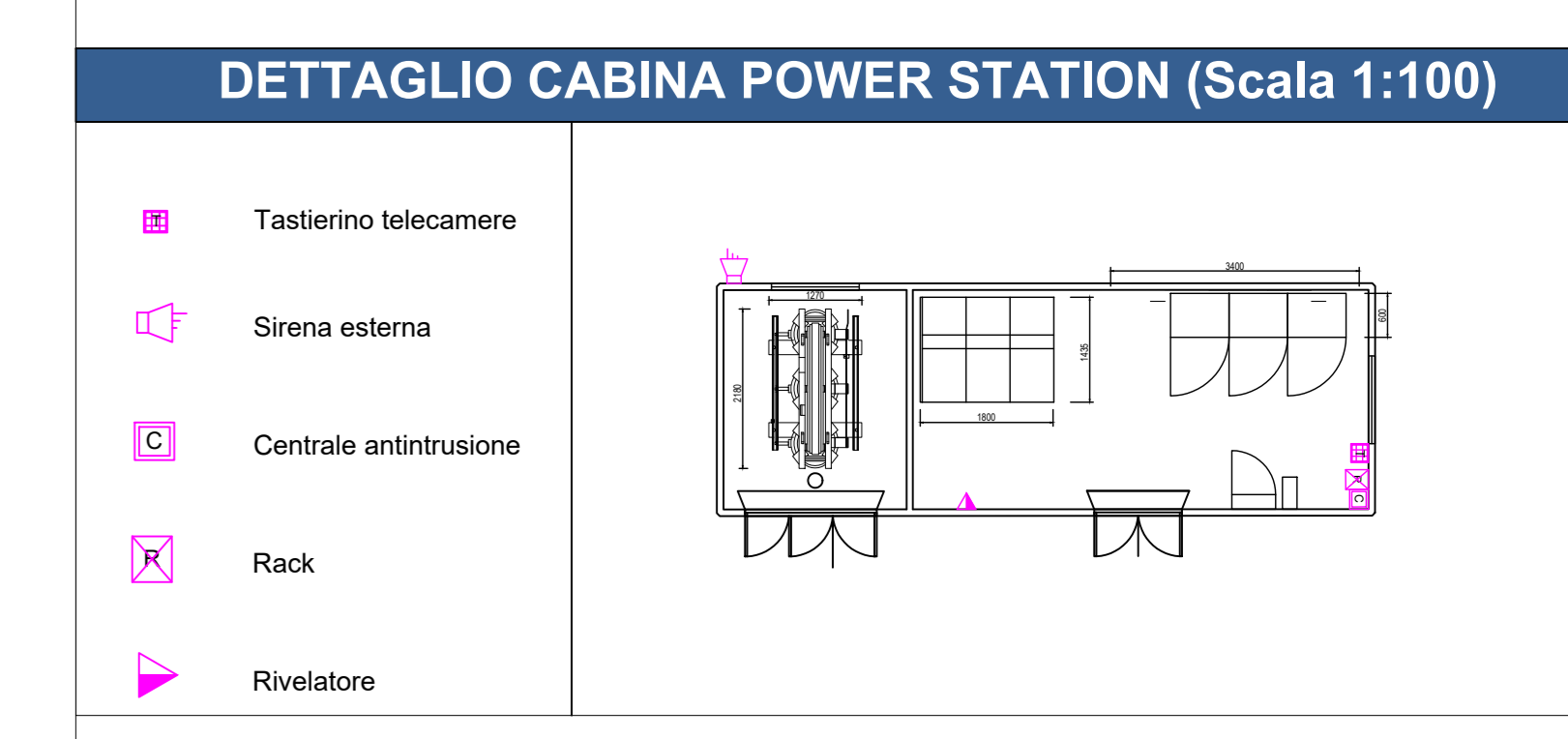

COORDINAMENTO Innova Service S.r.l. Via Santa Margherita, 4 09124 - Cagliari (CA) P.IVA 03379400921 PEC: innovaservice@pec.it	COMMITENTE Apollo Solar 3 S.r.l. Viale della Stazione, 7 39100 - Bolzano (BZ) P.IVA 03187660216 PEC: apollo3solar@pecimpresa.it
---	---

REALIZZAZIONE DI UN IMPIANTO AGRIVOLTAICO AVANZATO "USSANA 3"
Ussana (SU), Sardegna, Italia



PROGETTO DEFINITIVO

ELABORATO IMPIANTO AGRIVOLTAICO Layout impianto - Impianto di illuminazione, antintrusione e videosorveglianza	RIF: 24550 CODICE ELABORATO TAV_EL_V05
--	--

<p>seingim</p> <p>SEINGIM GLOBAL SERVICE S.r.l. Sede Legale: Vicolo degli Ormi, 57 30022 Cogola (VE) Telefono: 0421523007 e-mail: info@seingim.it Web: www.seingim.it</p>	<p>REV. DATA. DESCRIZIONE. REDATTO. VERIFICATO. APPROVATO</p> <p>01. 13/03/2024. Prima emissione. Seingim Global Service S.r.l. / Apollo Solar 3 S.r.l.</p> <p>02. 06/2024. Terza emissione. Seingim Global Service S.r.l. / Apollo Solar 3 S.r.l.</p> <p>SCALE: 1:1000</p>
--	---

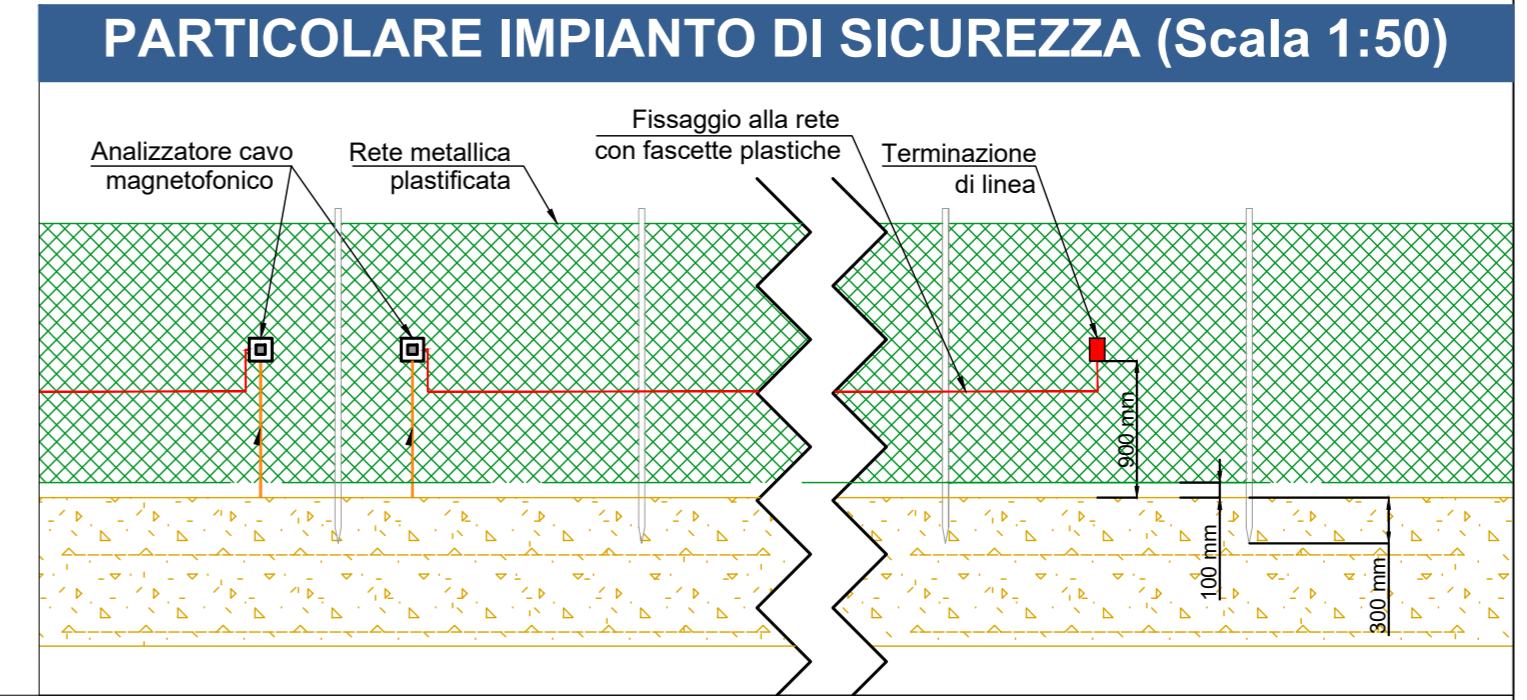
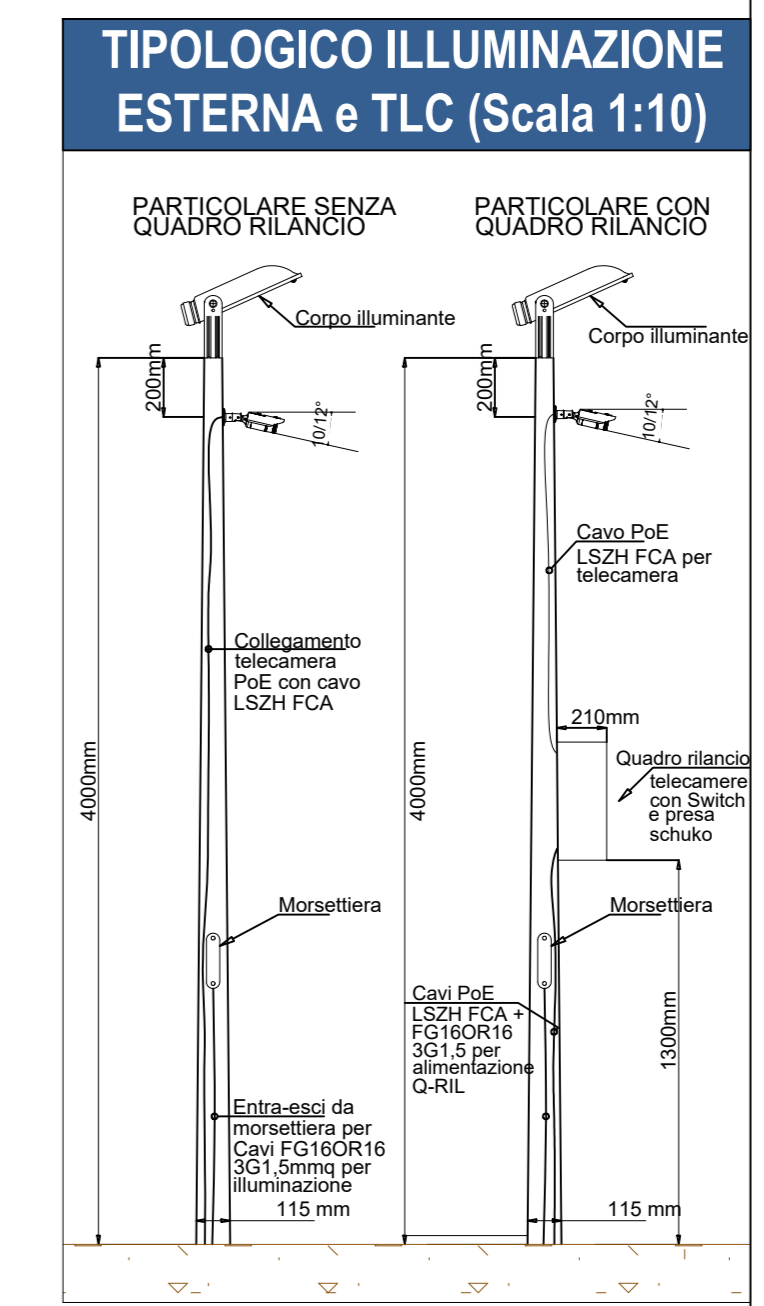

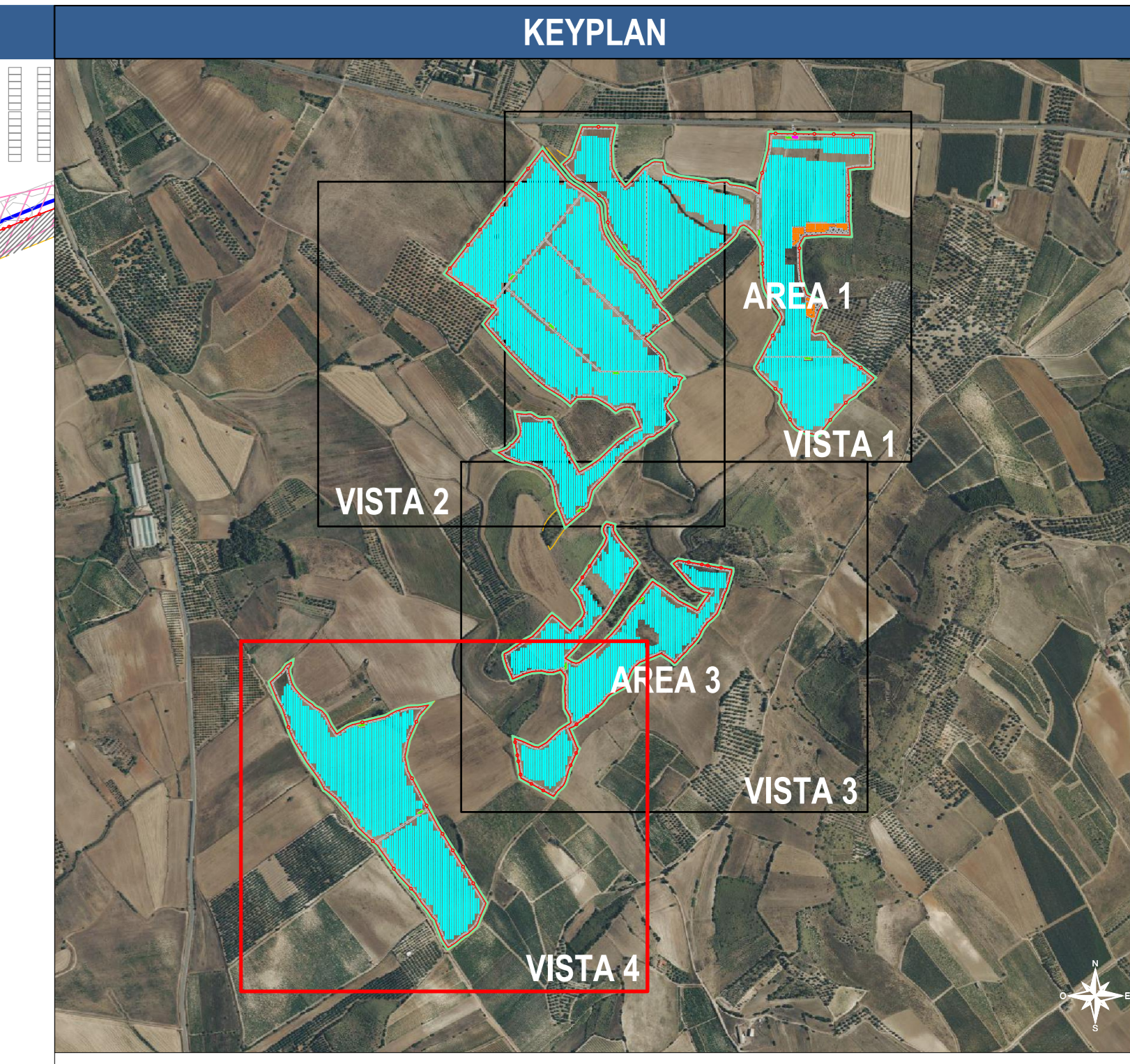
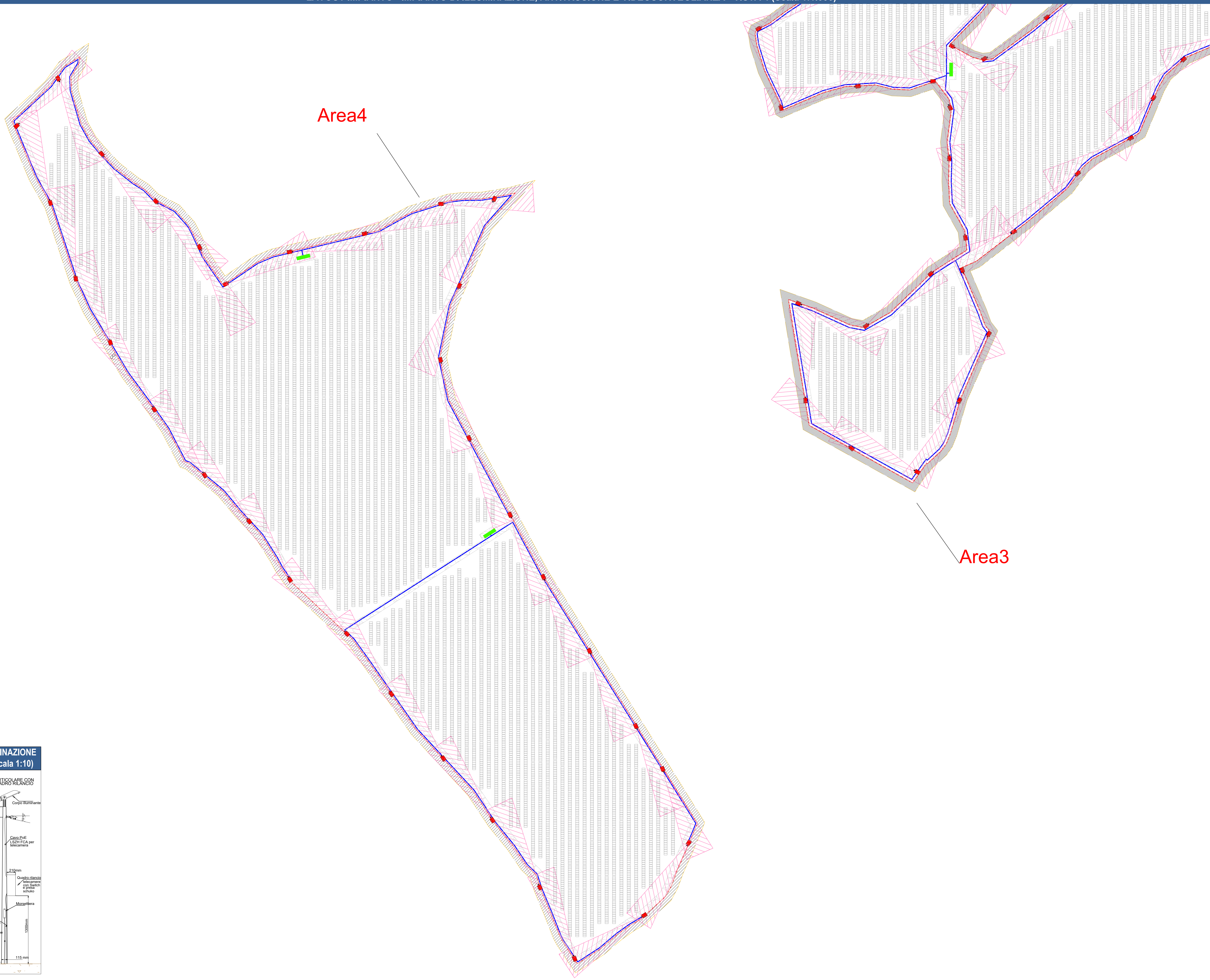

LEGENDA

	Recinzione con impianto magnetofonico
	Fascia di mitigazione
	Area impianto
	Viabilità interna
	Cabina di consegna MT
	Cabine di Campo (Power Station)
	Impianto BESS
	Trasferi IP da 13 MF
	Trasferi IP da 26 MF
	Palo illuminazione e videosorveglianza con telecamere con rilevamento ottico e termico
	Linea alimentazione e dati videosorveglianza ed illuminazione

NOTE:
La disposizione delle apparecchiature, il layout e la disposizione delle condutture va interpretata in funzione delle limitazioni e della precisione che la rappresentazione grafica consente. Essa, inoltre, deve intendersi come indicativa e sarà definitivamente verificata in fase d'opera in base all'effettivo layout.

DETTAGLIO CABINA POWER STATION (Scala 1:100)

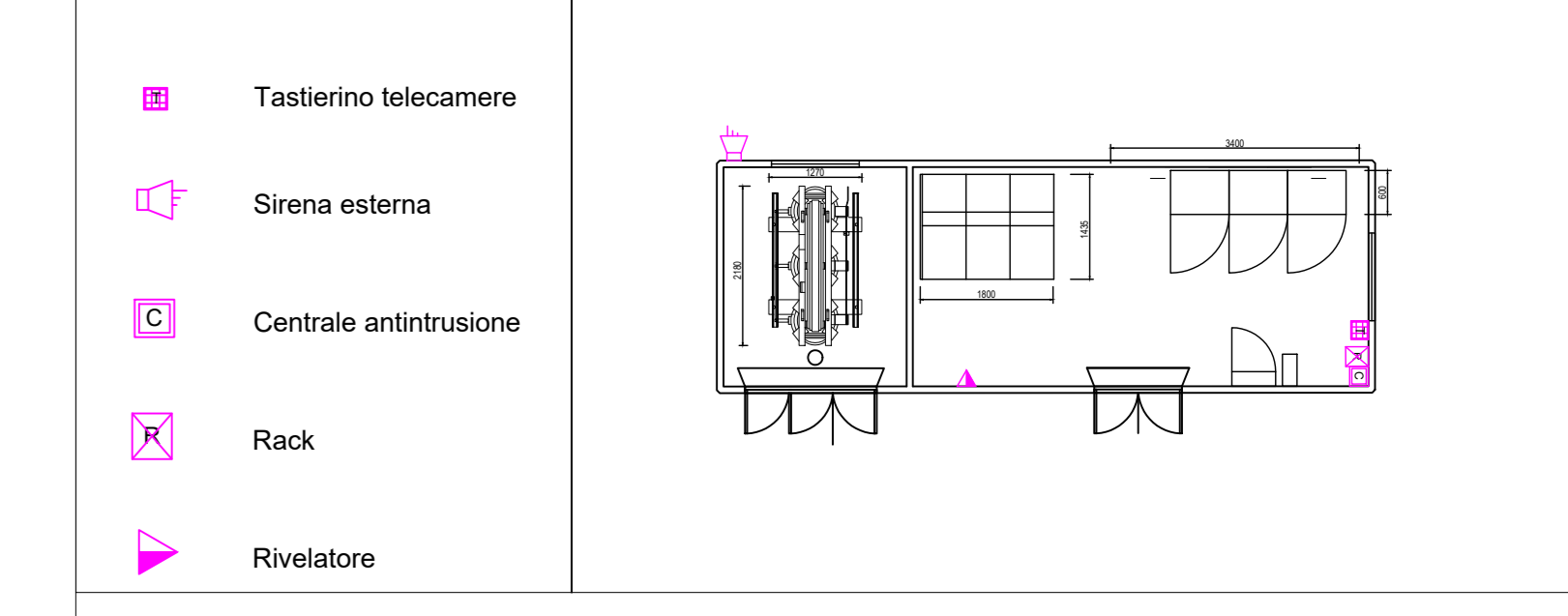

TIPOLOGICO ILLUMINAZIONE ESTERNA e TLC (Scala 1:10)

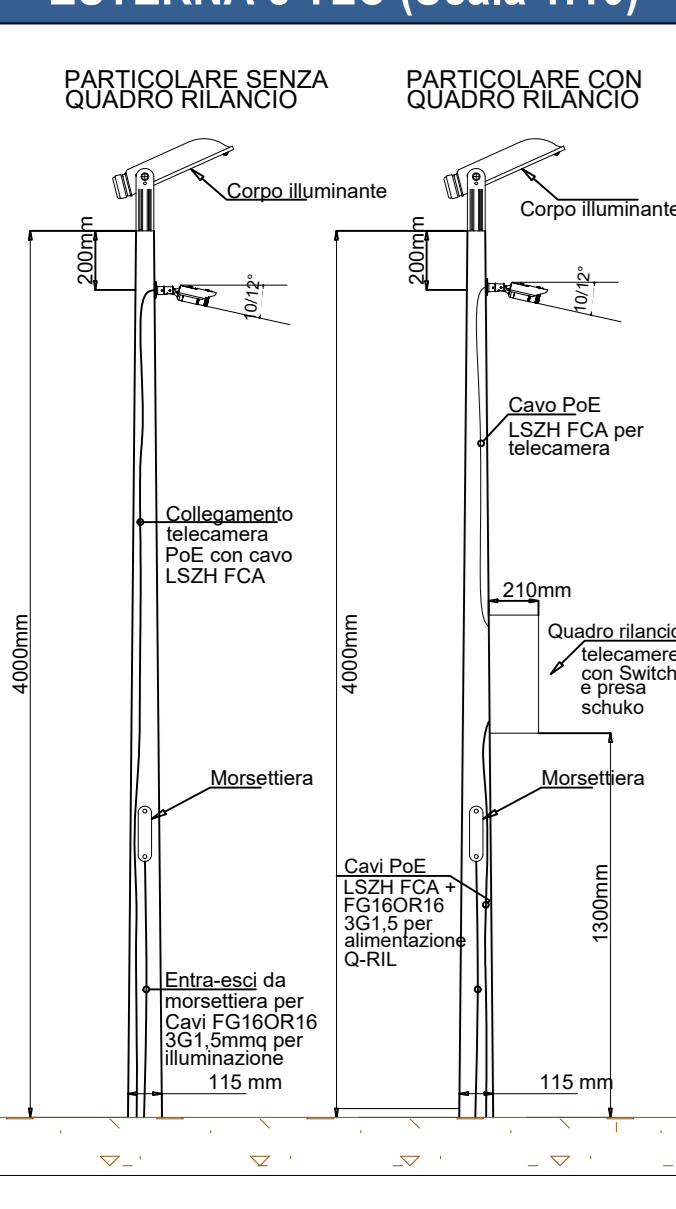

PARTICOLARE IMPIANTO DI SICUREZZA (Scala 1:50)

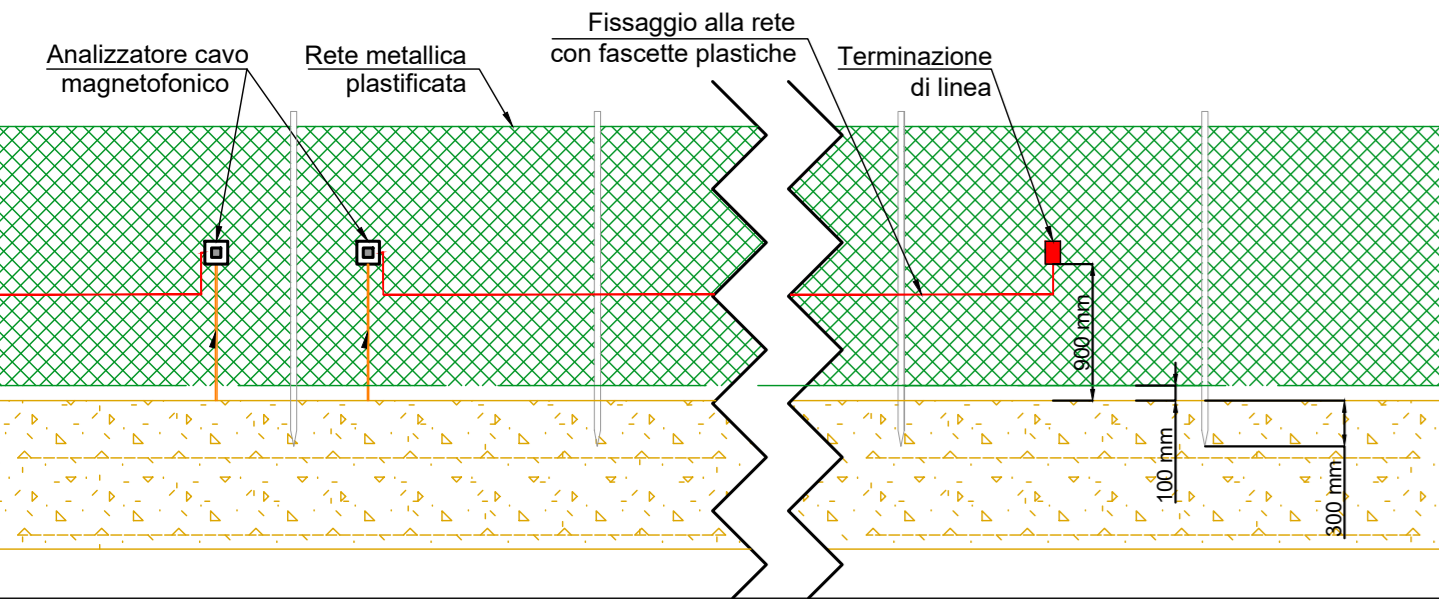

COORDINAMENTO Innova Service S.r.l. Via Santa Margherita, 4 09124 - Cagliari (CA) P.IVA 03379840921 PEC: innovaservice@pec.it	COMMITTENTE Apollo Solar 3 S.r.l. Viale della Stazione, 7 39100 - Bolzano (BZ) P.IVA 03187660216 PEC: apollo@apollo3.it
---	---

REALIZZAZIONE DI UN IMPIANTO AGRIVOLTAICO AVANZATO "USSANA 3"
Ussana (SU), Sardegna, Italia



PROGETTO DEFINITIVO

ELABORATO IMPIANTO AGRIVOLTAICO Layout impianto - Impianto di illuminazione, antintrusione e videosorveglianza	RIF: 24550 CODICE ELABORATO TAV_EL_IL_VDS																								
<table border="1"> <thead> <tr> <th>REV</th> <th>DATA</th> <th>DESCRIZIONE</th> <th>REDATTO</th> <th>VERIFICATO</th> <th>APPROVATO</th> </tr> </thead> <tbody> <tr> <td>00</td> <td>22/03/2024</td> <td>Prima emissione</td> <td>Seingim Global Service S.r.l.</td> <td>Innova Service S.r.l.</td> <td>Apollo Solar 3 S.r.l.</td> </tr> <tr> <td>01</td> <td>12/04/2024</td> <td>Seconda emissione</td> <td>Seingim Global Service S.r.l.</td> <td>Innova Service S.r.l.</td> <td>Apollo Solar 3 S.r.l.</td> </tr> <tr> <td>02</td> <td>08/2024</td> <td>Terza emissione</td> <td>Seingim Global Service S.r.l.</td> <td>Innova Service S.r.l.</td> <td>Apollo Solar 3 S.r.l.</td> </tr> </tbody> </table>	REV	DATA	DESCRIZIONE	REDATTO	VERIFICATO	APPROVATO	00	22/03/2024	Prima emissione	Seingim Global Service S.r.l.	Innova Service S.r.l.	Apollo Solar 3 S.r.l.	01	12/04/2024	Seconda emissione	Seingim Global Service S.r.l.	Innova Service S.r.l.	Apollo Solar 3 S.r.l.	02	08/2024	Terza emissione	Seingim Global Service S.r.l.	Innova Service S.r.l.	Apollo Solar 3 S.r.l.	NOME FILE: TAV_EL_IL_VDS.dwg SCALA: 1:1000
REV	DATA	DESCRIZIONE	REDATTO	VERIFICATO	APPROVATO																				
00	22/03/2024	Prima emissione	Seingim Global Service S.r.l.	Innova Service S.r.l.	Apollo Solar 3 S.r.l.																				
01	12/04/2024	Seconda emissione	Seingim Global Service S.r.l.	Innova Service S.r.l.	Apollo Solar 3 S.r.l.																				
02	08/2024	Terza emissione	Seingim Global Service S.r.l.	Innova Service S.r.l.	Apollo Solar 3 S.r.l.																				