

PIANTA IMPALCATO
Scala 1:200

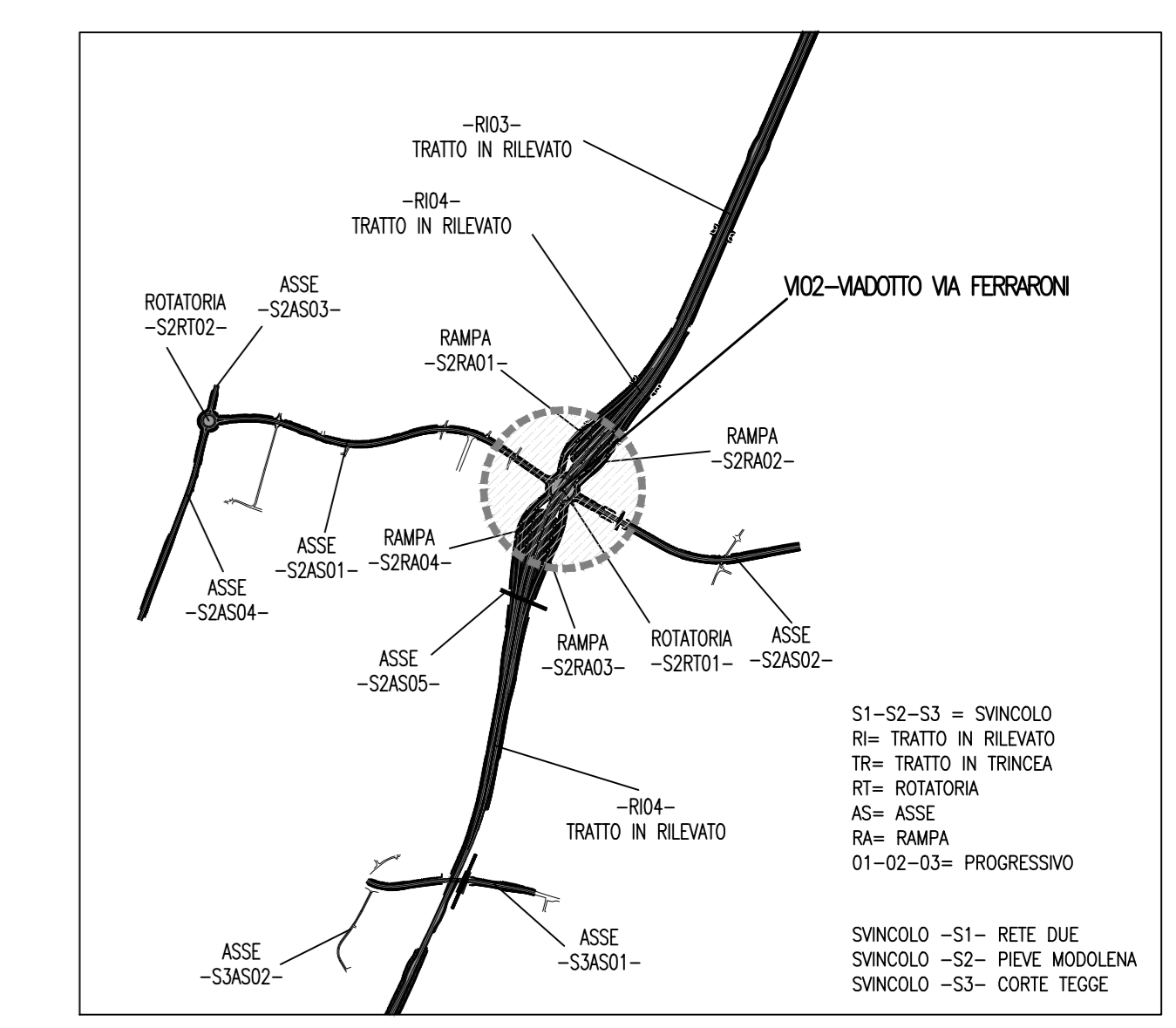

TRAVI IMPALCATO N.1 (n. 5 travi)
Scala 1:100

SEZIONE TRAVE IMPALCATO
Sez. N-N Scala 1:100

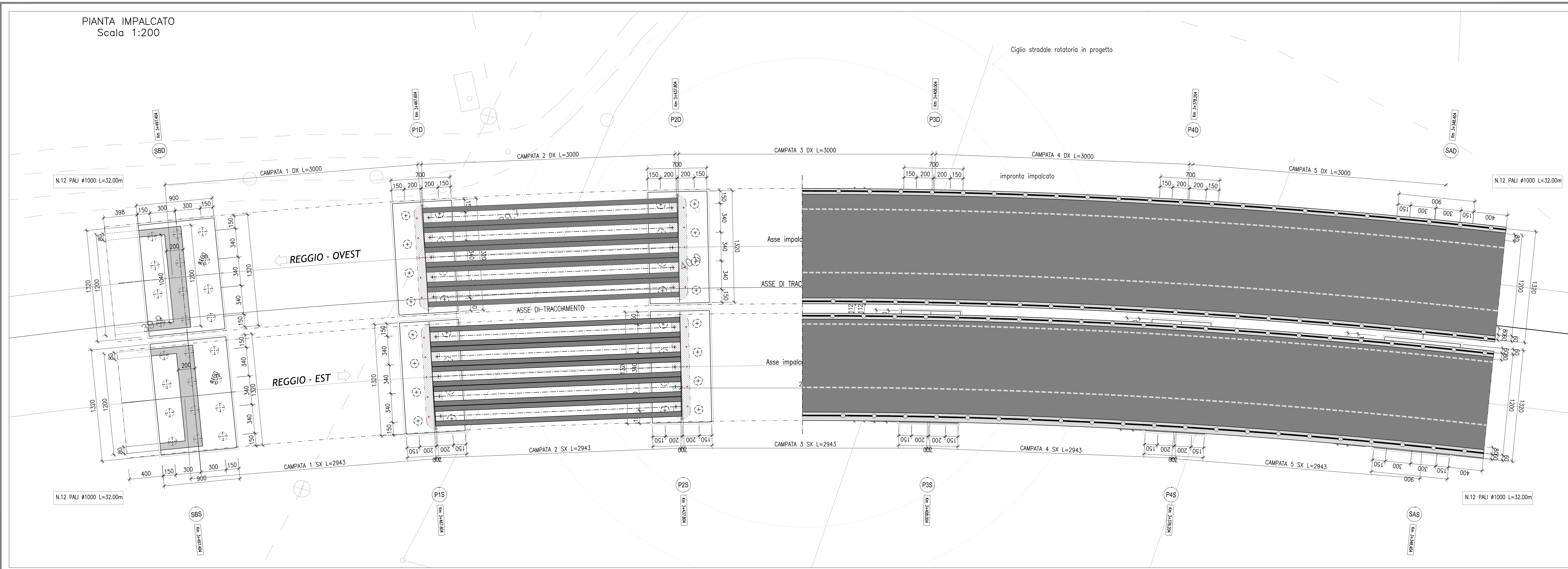
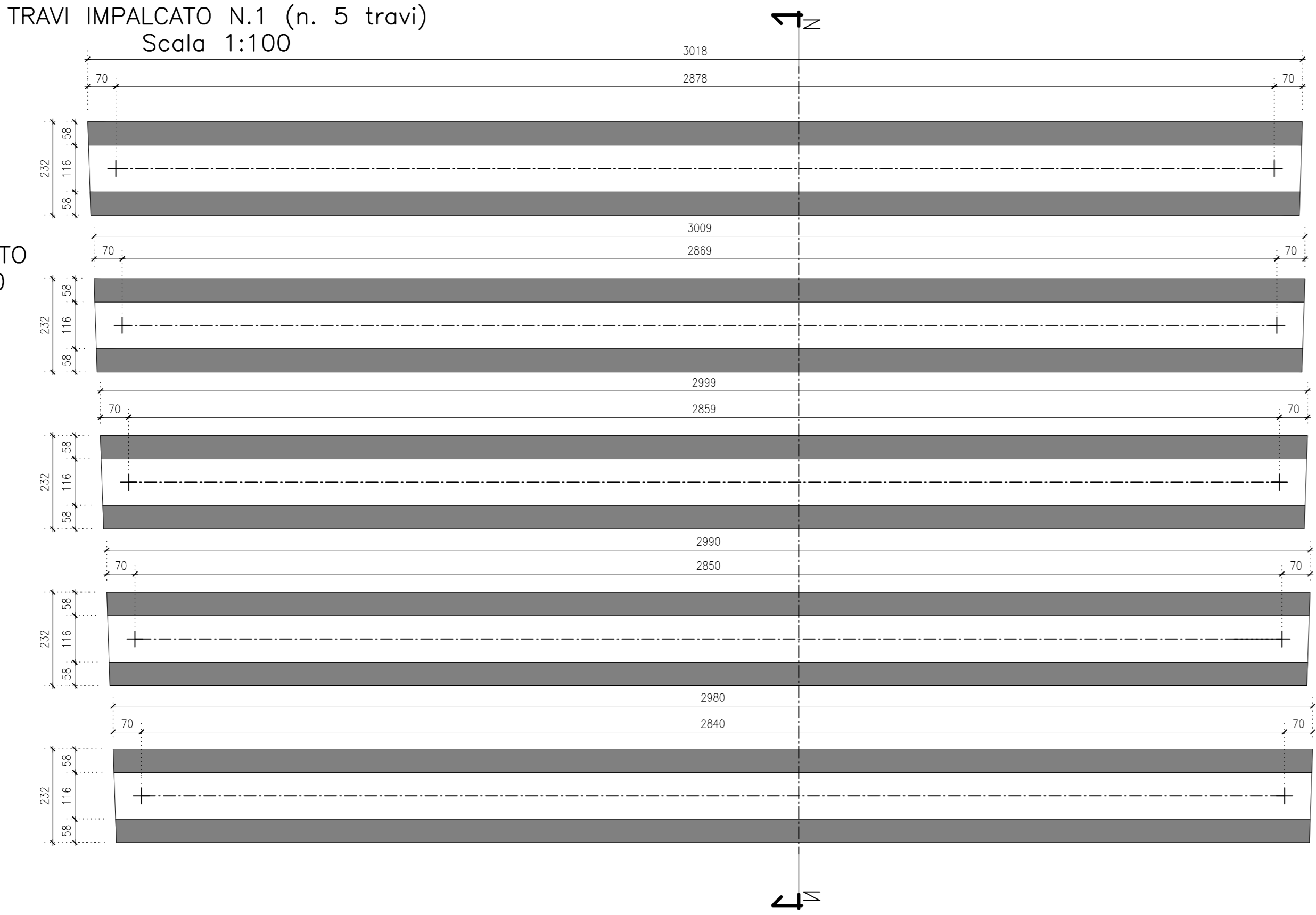
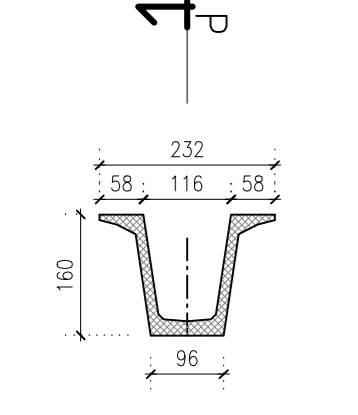

TRAVI IMPALCATO N.2 (n. 5 travi)
Scala 1:100

SEZIONE TRAVE IMPALCATO
Sez. N-N Scala 1:100

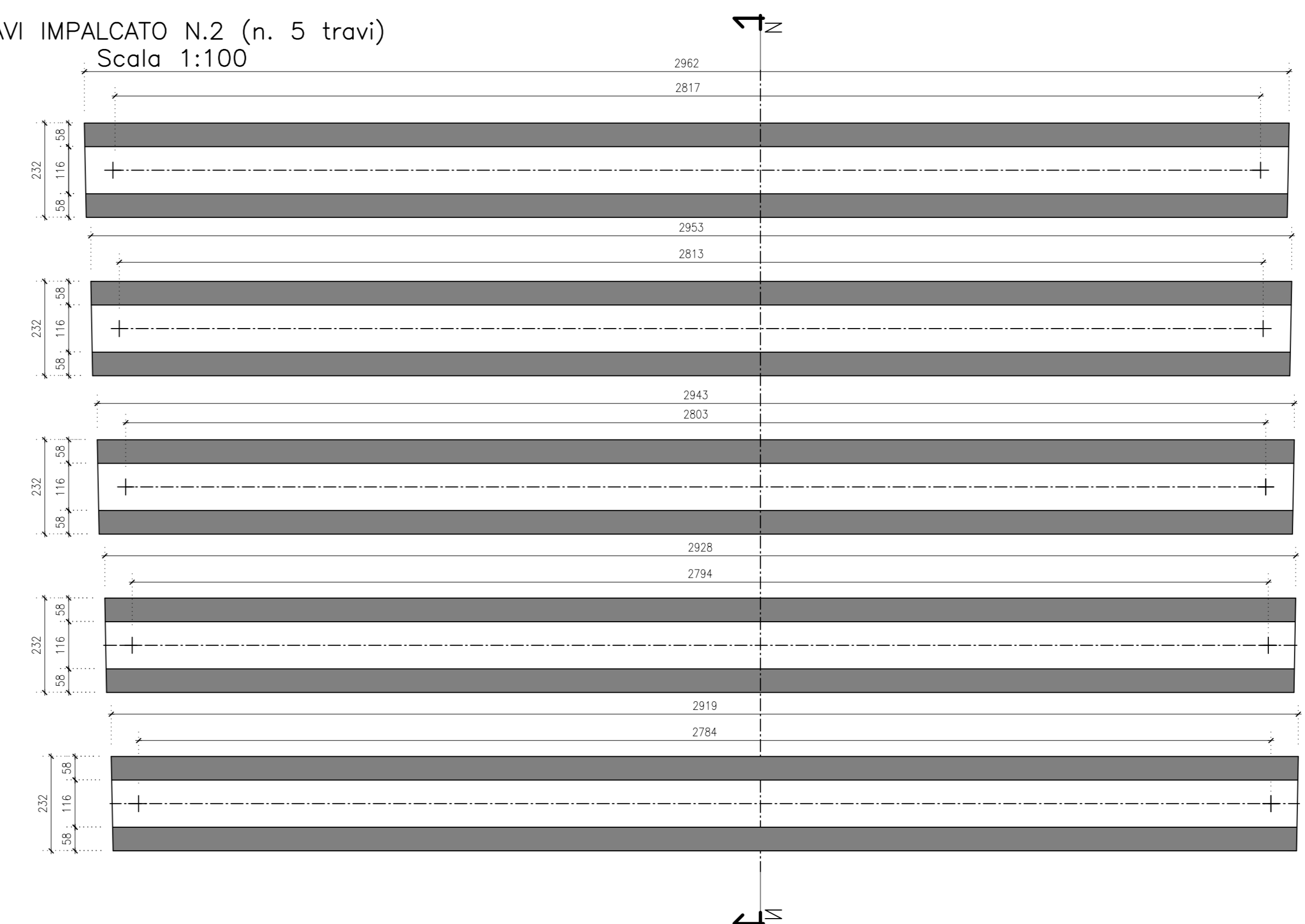
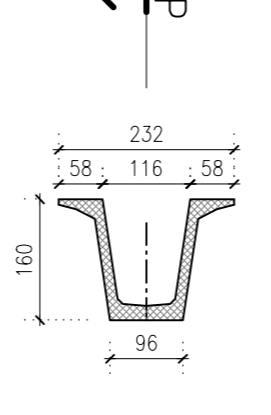

SEZIONE TRASVERSALE
IN CAMPATA
Scala 1:100

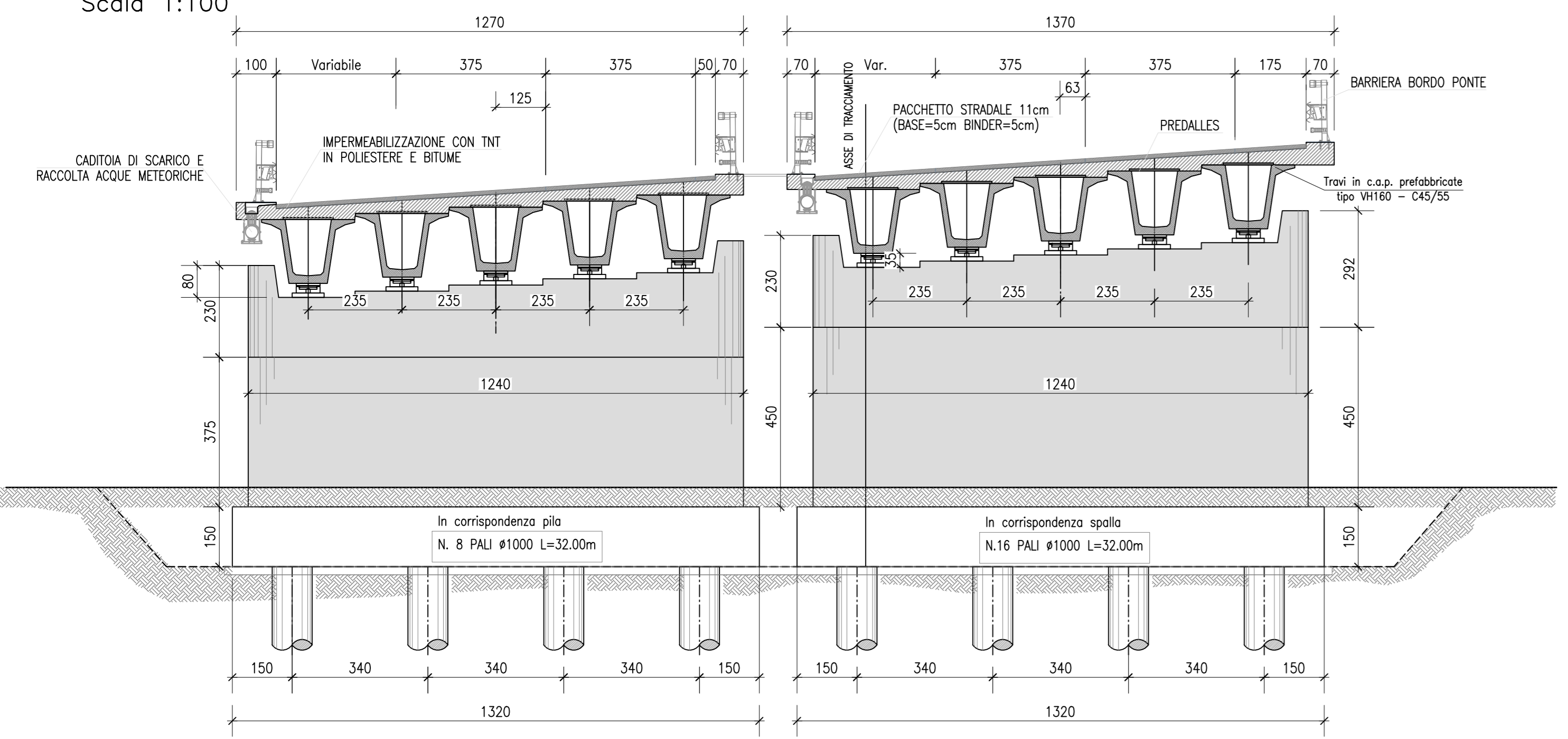

SEZIONE TRASVERSALE
SPALLE
Scala 1:100

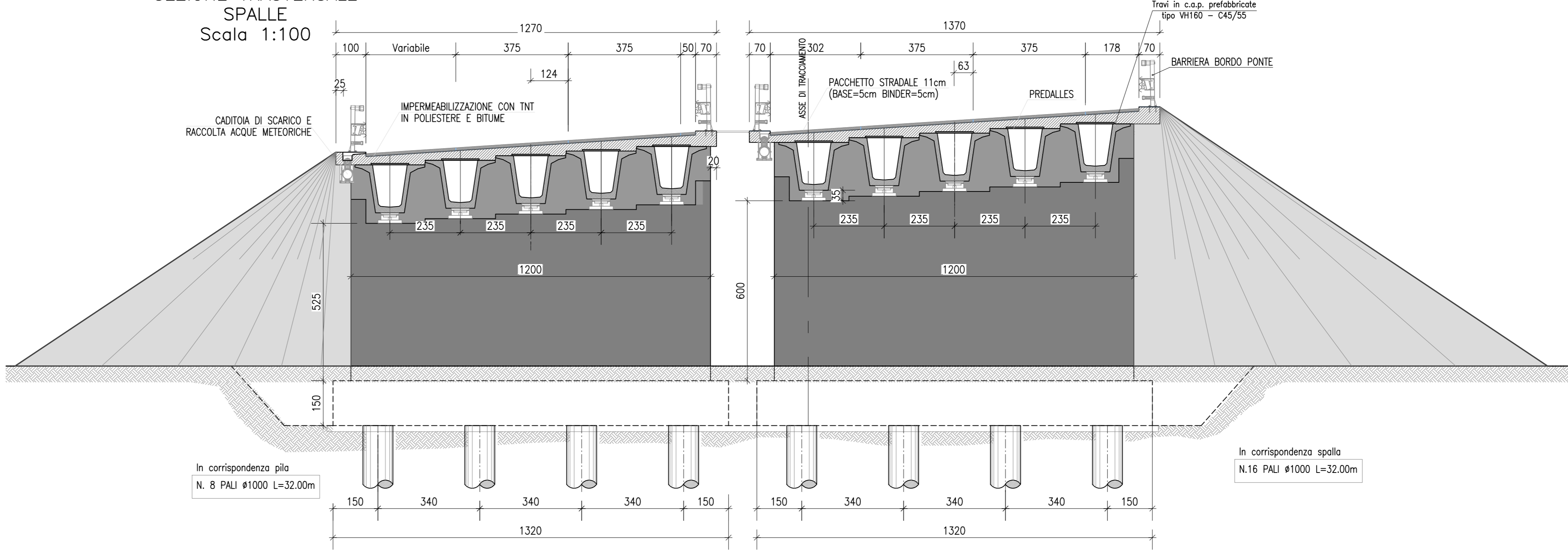

Anas SpA
Direzione Centrale Progettazione

PROLUNGAMENTO DELLA S.S. n° 9 "TANGENZIALE
NORD di REGGIO EMILIA" NEL TRATTO DA
S. PROSPERO STRINATI A CORTE TEGGE

PROGETTO DEFINITIVO

COORDINATORE GRUPPO DI PROGETTAZIONE:
COMUNE DI REGGIO EMILIA
Ing. David Zilli - Dir. U.G.P. Area Nord

IL PROGETTISTA:
dot. Ing. Andrea Burchi
Ordine Ingegneri di Bologna n° 7927A

IL COORDINATORE PER LA SICUREZZA IN FASE DI PROGETTAZIONE:
dot. Ing. Rodolfo Biondi
Ordine Ingegneri di Modena n° 1296

IL GEOLOGO:
dot. Ing. Pier Luigi Coatti
Ordine Geologi della Regione Emilia Romagna n° 455

VISTO IL RESPONSABILE
DEL PROCEDIMENTO
Ing. Angela Maria Carbone

VISTO IL RESPONSABILE
UNITA' DEL COORDINAMENTO
Ing. Nicola Dimetta

PROGETTISTA:
SITECO
Ing. Andrea Burchi

PRODOTTORE:
SITECO
Ing. Andrea Burchi

15 OPERE STRUTTURALI
OPERE D'ARTE MAGGIORI: VIADOTTI E PONTI
VI02 - VIADOTTO VIA FERRARONI
CARPENTERIA IMPALCATO E DETTAGGI COSTRUTTIVI

CODICE PROGETTO	FILE	REVISIONE	SCALA
PROGETTO	15.20 T00V02STRCP01A.DWG		1:200
CODICE ELAB.	T00V02STRCP01		
C			
B			
A	EMISSIONE	settembre 2012	Ing. S. Venturi / Ing. A. Frascari / Ing. A. Burchi
REV.	DESCRIZIONE	DATA	REDATTO / VERIFICATO / APPROVATO

Mod. CDOT.DCP.06.13 - rev. 0 del 17/11/2008