

LEGENDA				
POS.	Q.TA'	DESCRIZIONE	MQ TOT.	P. P.
①	1	Guardiana	13	-
②	6	Alloggi 3 piani 36 posti	3336	216
③	74	Parcheggi	-	-
④	1	Punto consegna Enel	-	-
⑤	1	Cabina trasformazione MT/BT	-	-
⑥	1	Gruppo elettrogeno	-	-
⑦	1	Mensa a 2 piani	316	120
⑧	1	Infermeria	-	-

PLANIMETRIA DI PROGETTO
SCALA 1:250

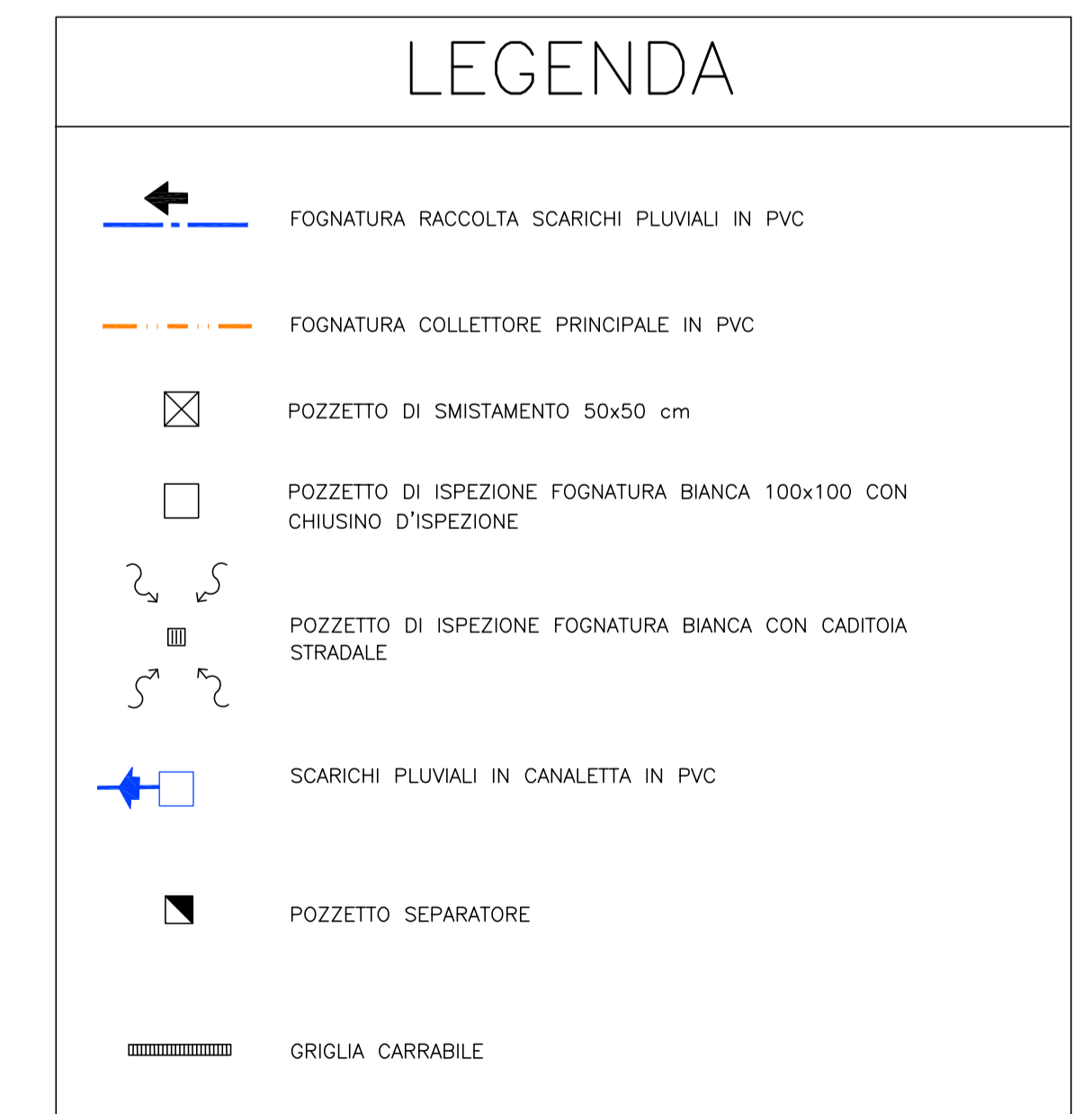
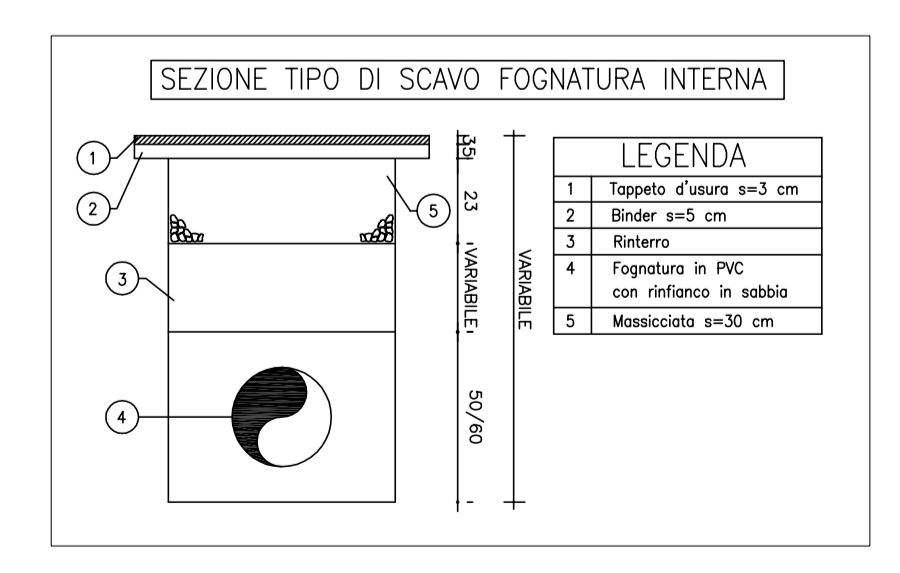
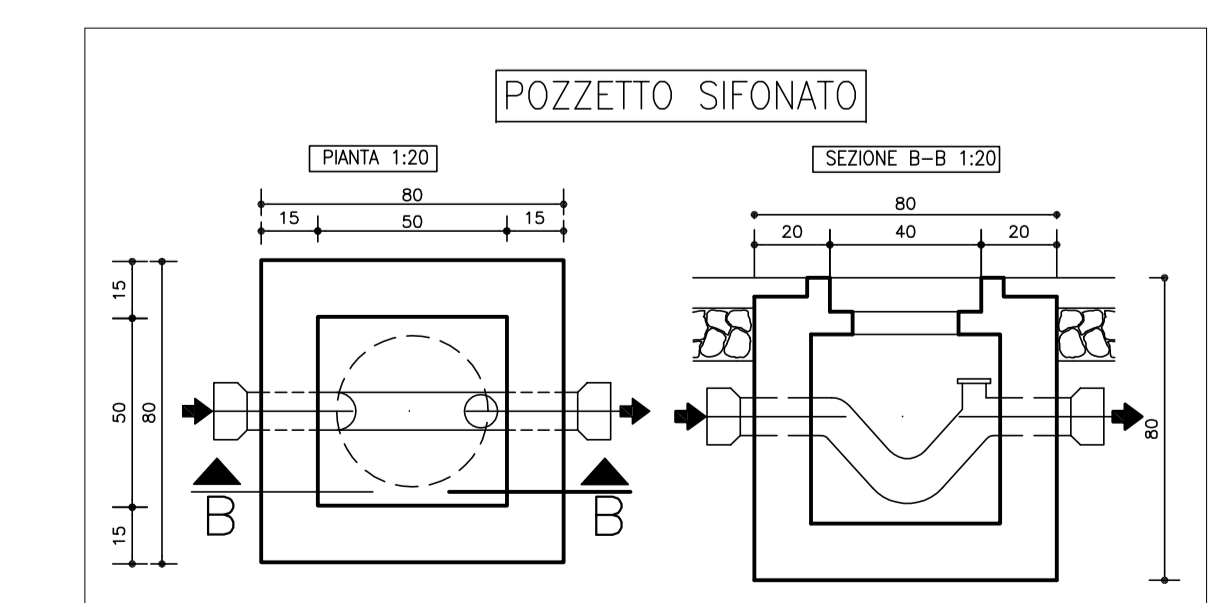
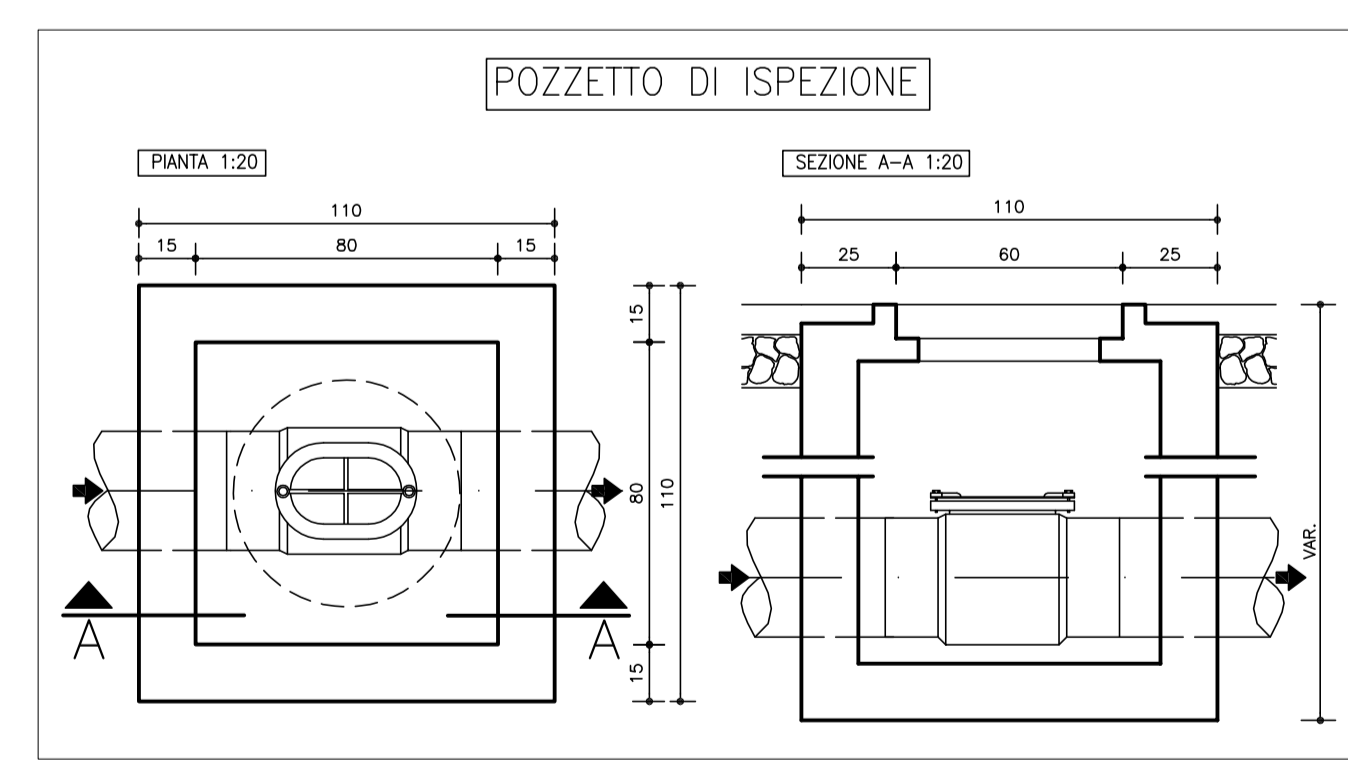
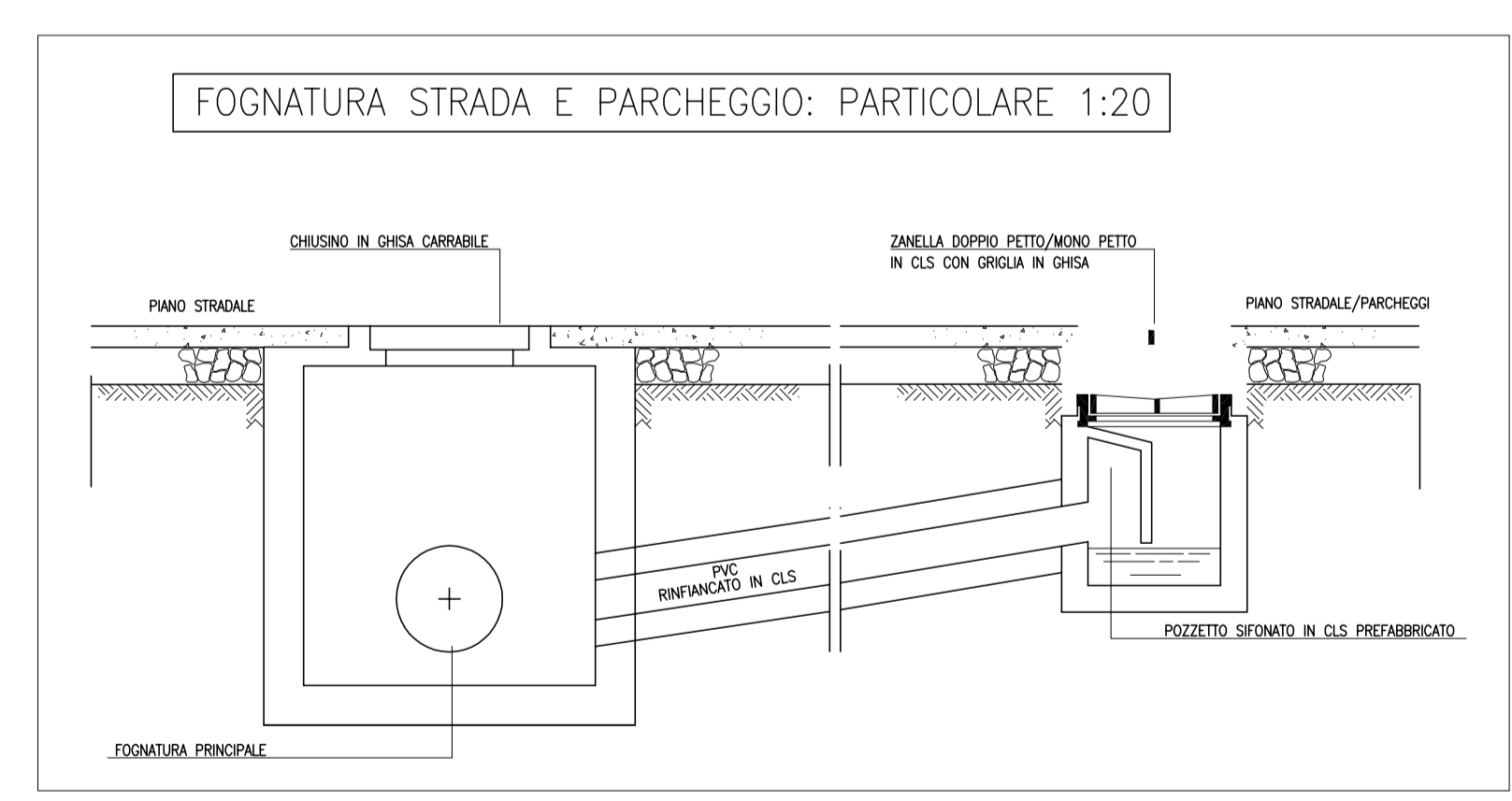
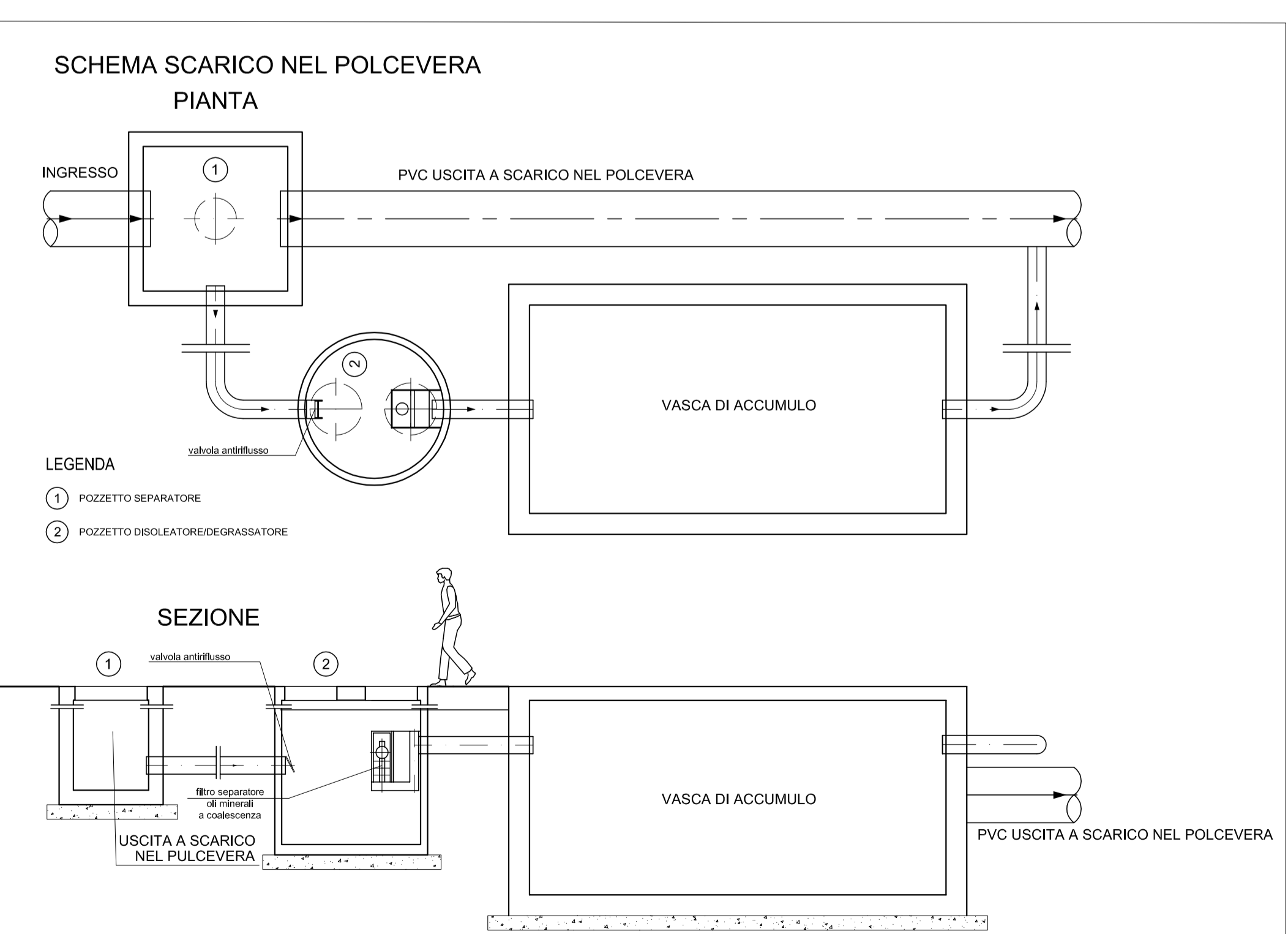
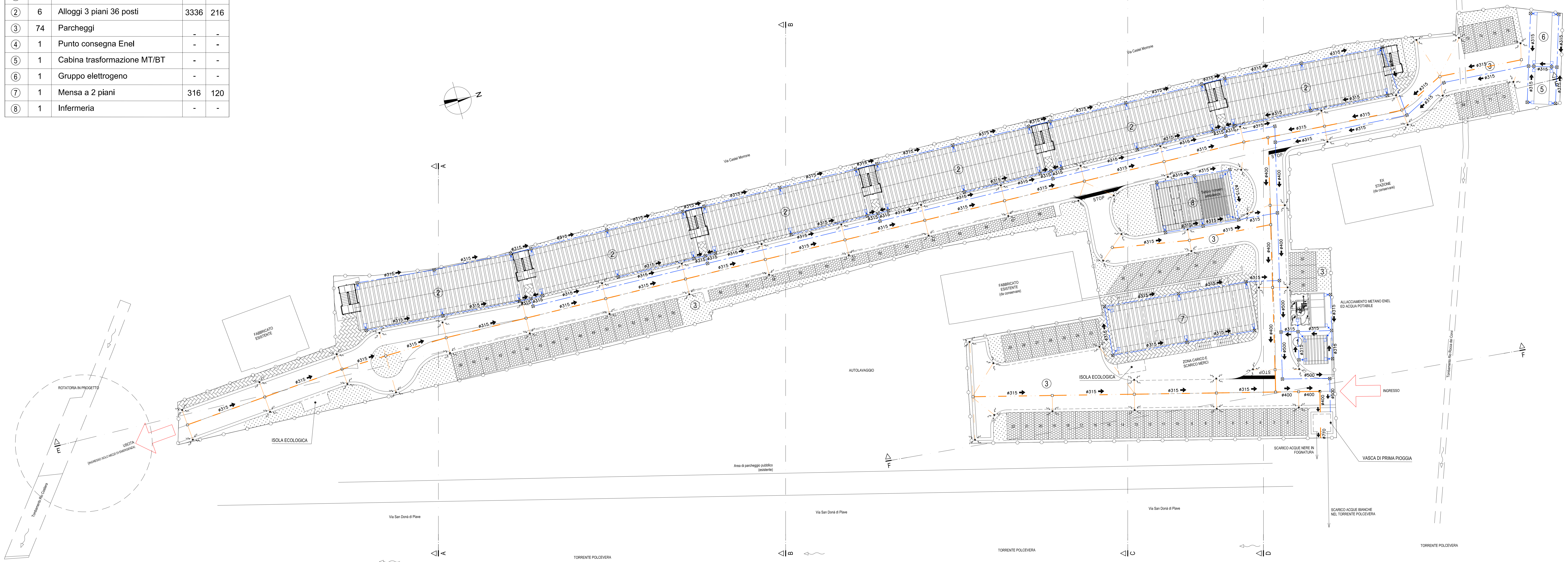

COMMITTENTE: **RFI** RETE FERROVIARIA ITALIANA GRUPPO FERROVIE DELLO STATO ITALIANE

ALTA SORVEGLIANZA: **ITALFERR** GRUPPO FERROVIE DELLO STATO ITALIANE

GENERAL CONTRACTOR: **COCV** Consorzio Co.Regamenti Integrati Valchi

INFRASTRUTTURE FERROVIARIE STRATEGICHE DEFINITE DALLA LEGGE OBIETTIVO N.443/01

TRATTA A.V./A.C. TERZO VALICO DEI GIOVI
PROGETTO ESECUTIVO

CAMPO BASE CBL3 bis (Ex CSL1)

Planimetria rete acque bianche

GENERAL CONTRACTOR: **Consorzio Cociv** Ing. P.P. Marchetti

DIRETTORE LAVORI: _____

SCALA: VARIE

COMMESSA	LOTTO	FASE	ENTE	TIPO DOC.	OPER./DISCIPLINA	PROGR.	REV.
I G 5 1	0 0	E	C V	P Z	C A 2 7 0 1	0 0 4	A

PROGETTAZIONE

Rev.	Descrizione emissione	Redatto	Data	Verificato	Data	Progettista	Data	IL PROGETTISTA
A00	Prima Emissione	COCV	28/01/2014	COCV	28/01/2014	[Signature]	31/01/2014	[Signature]

Nome File: I:\11-08-ECUP-F-Ca-27-01-004-A00
CUP: F81H000000000