

SEZIONE 4-4
SCALA 1:50

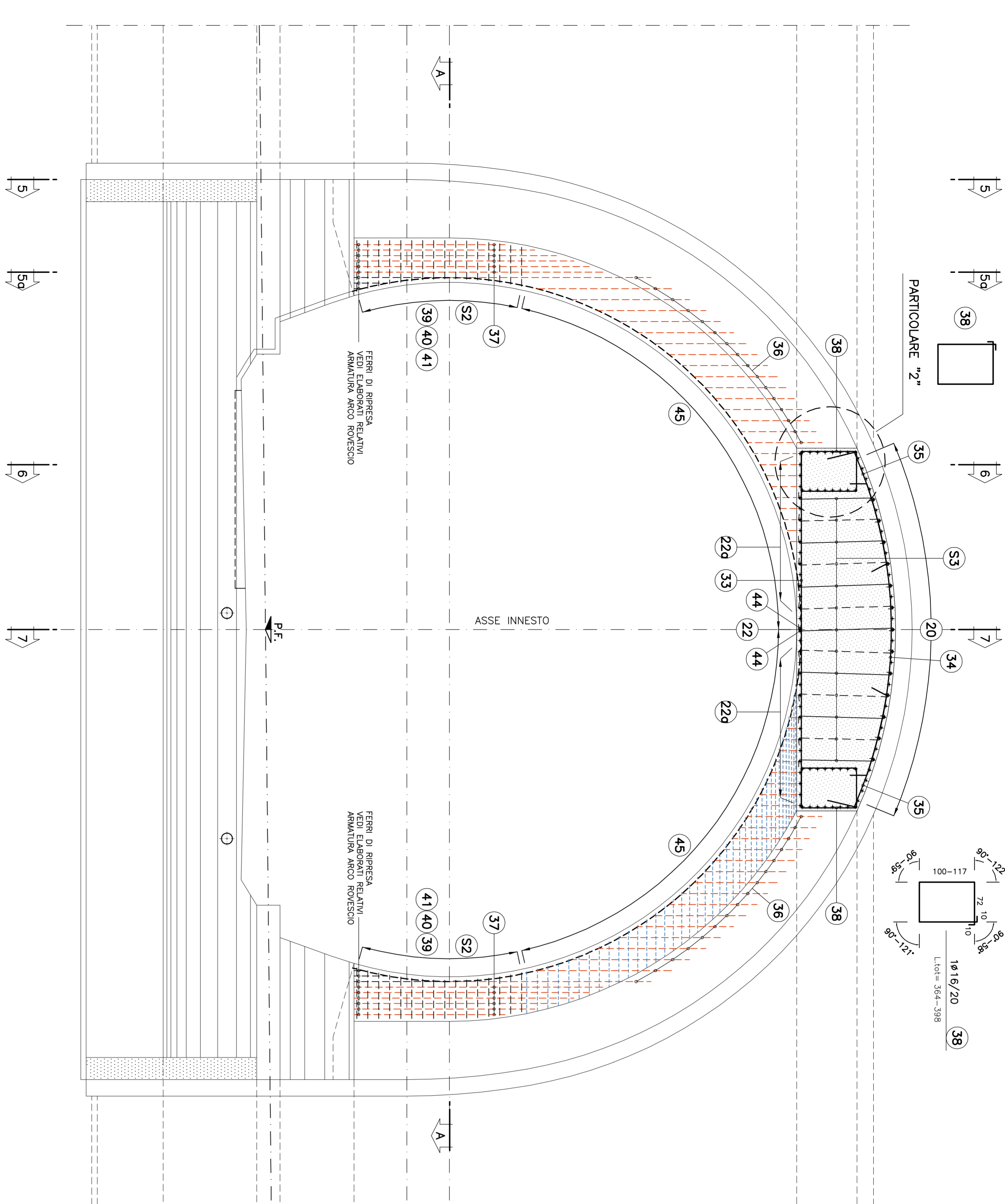

ESPLOSO
SCALA 1:50

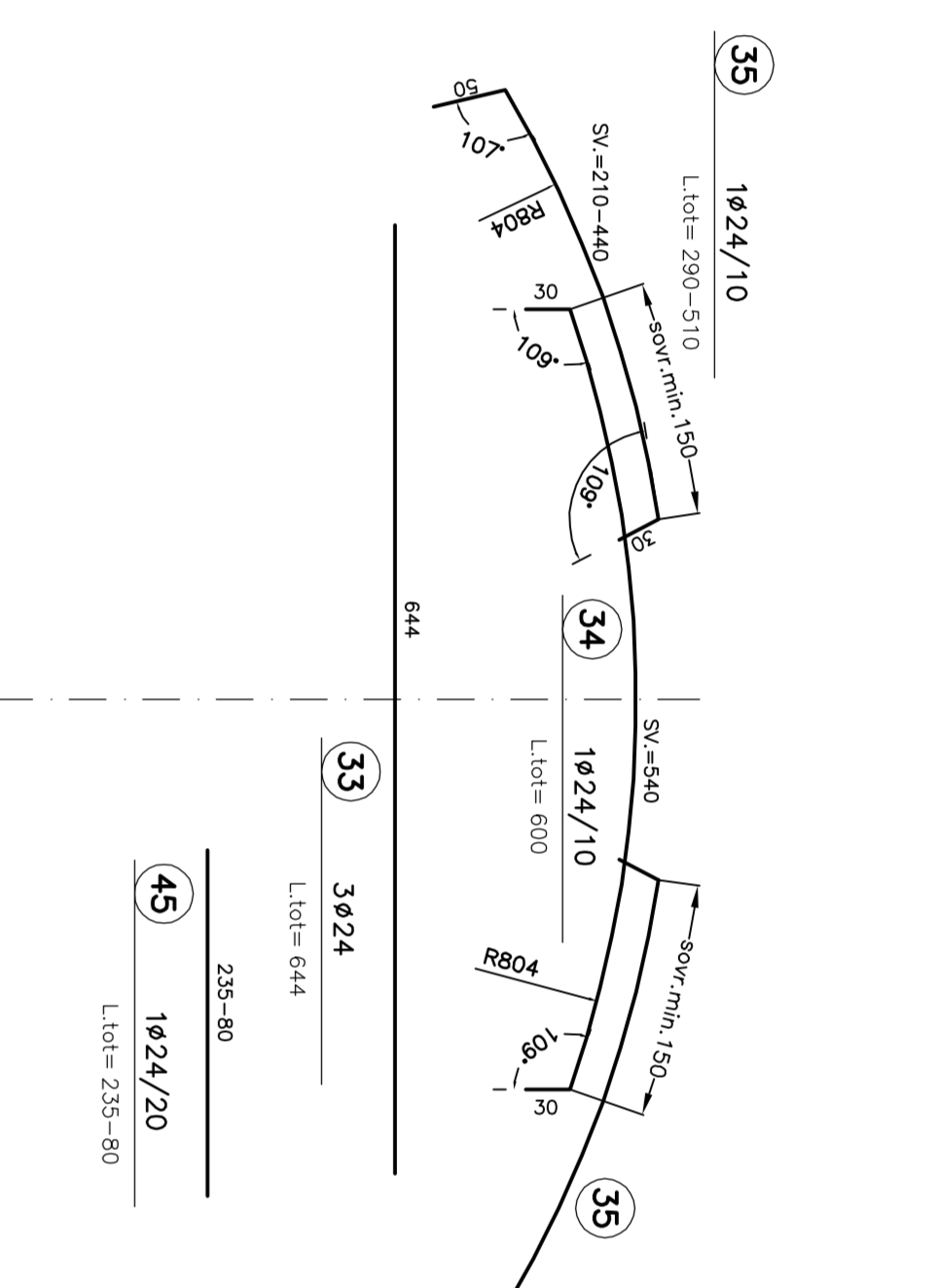

SEZIONE 3-3
SCALA 1:50

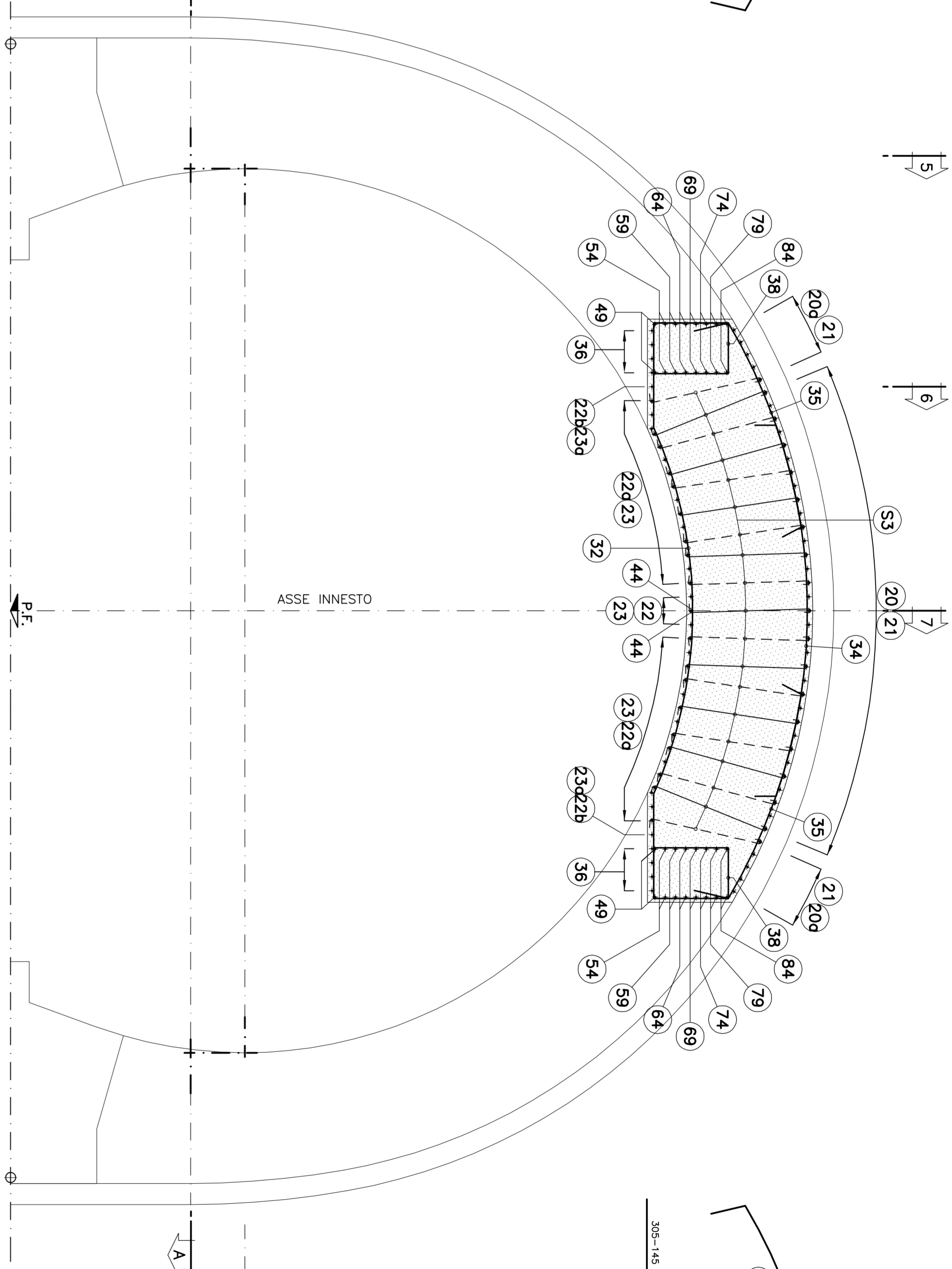

ESPLOSO
SCALA 1:50

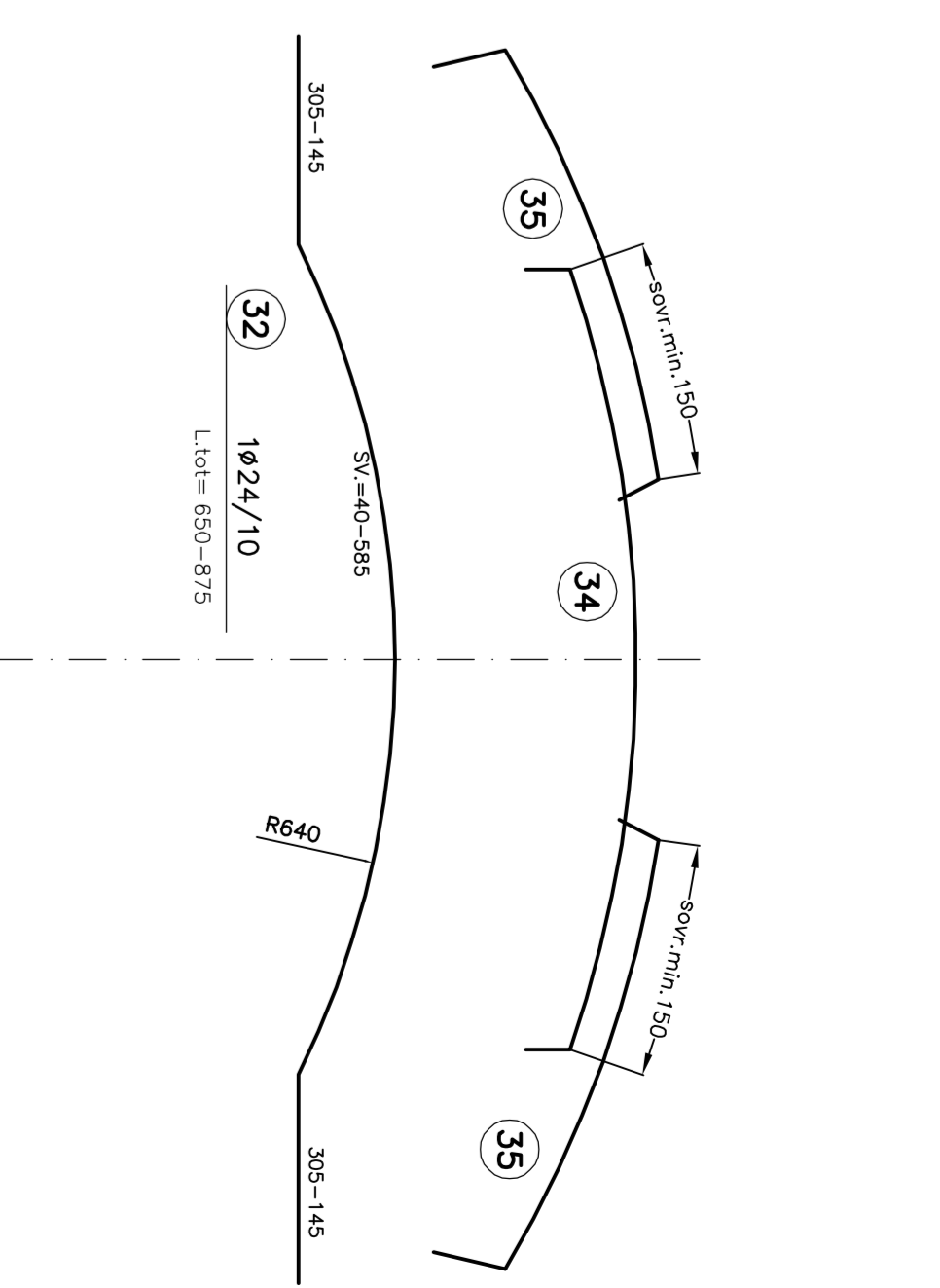

PARTICOLARE "2"
SCALA 1:20

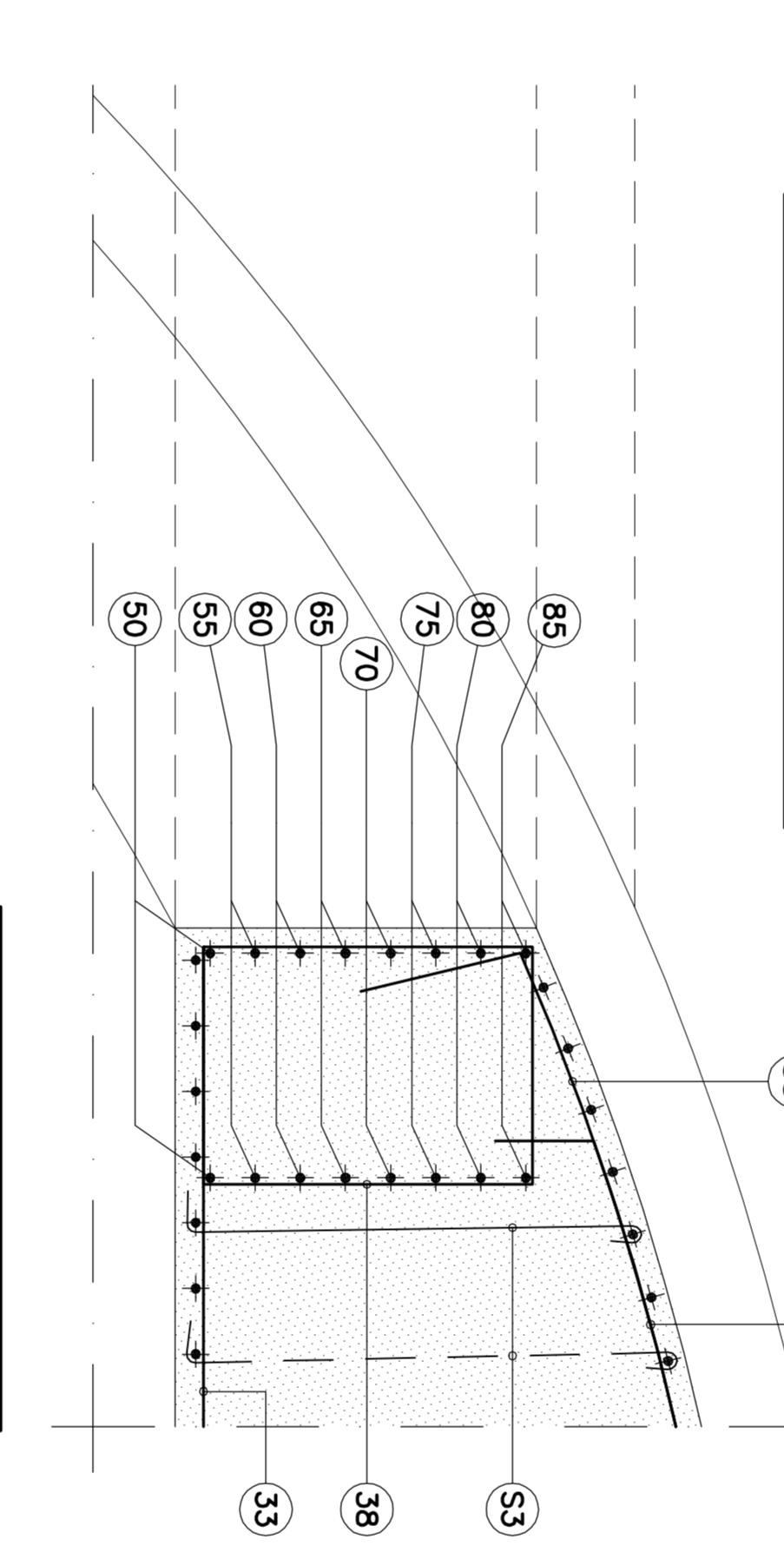

PARTICOLARE COPRIFERRO
SCALA 1:10

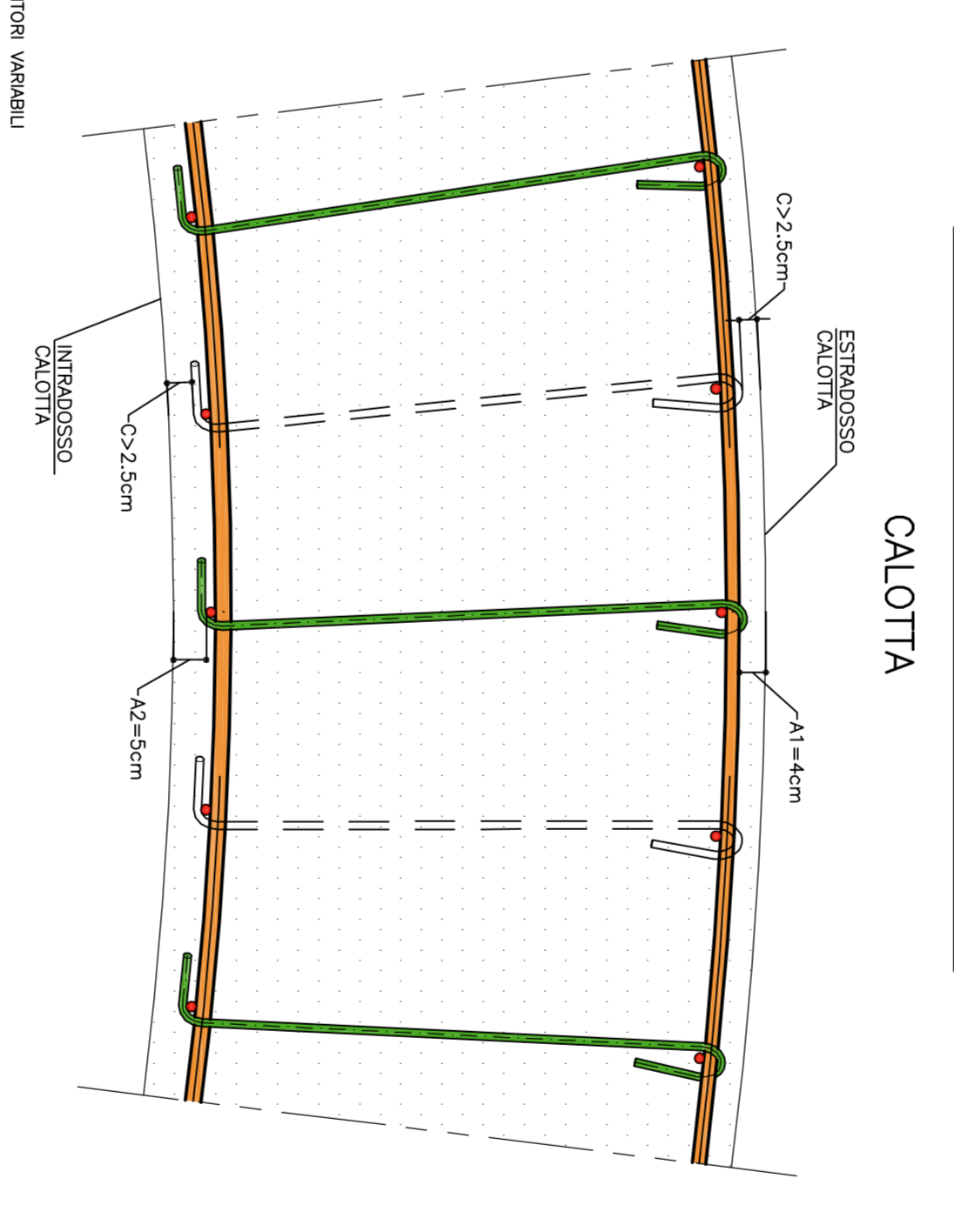

SEZIONE 5a-5a
SCALA 1:50

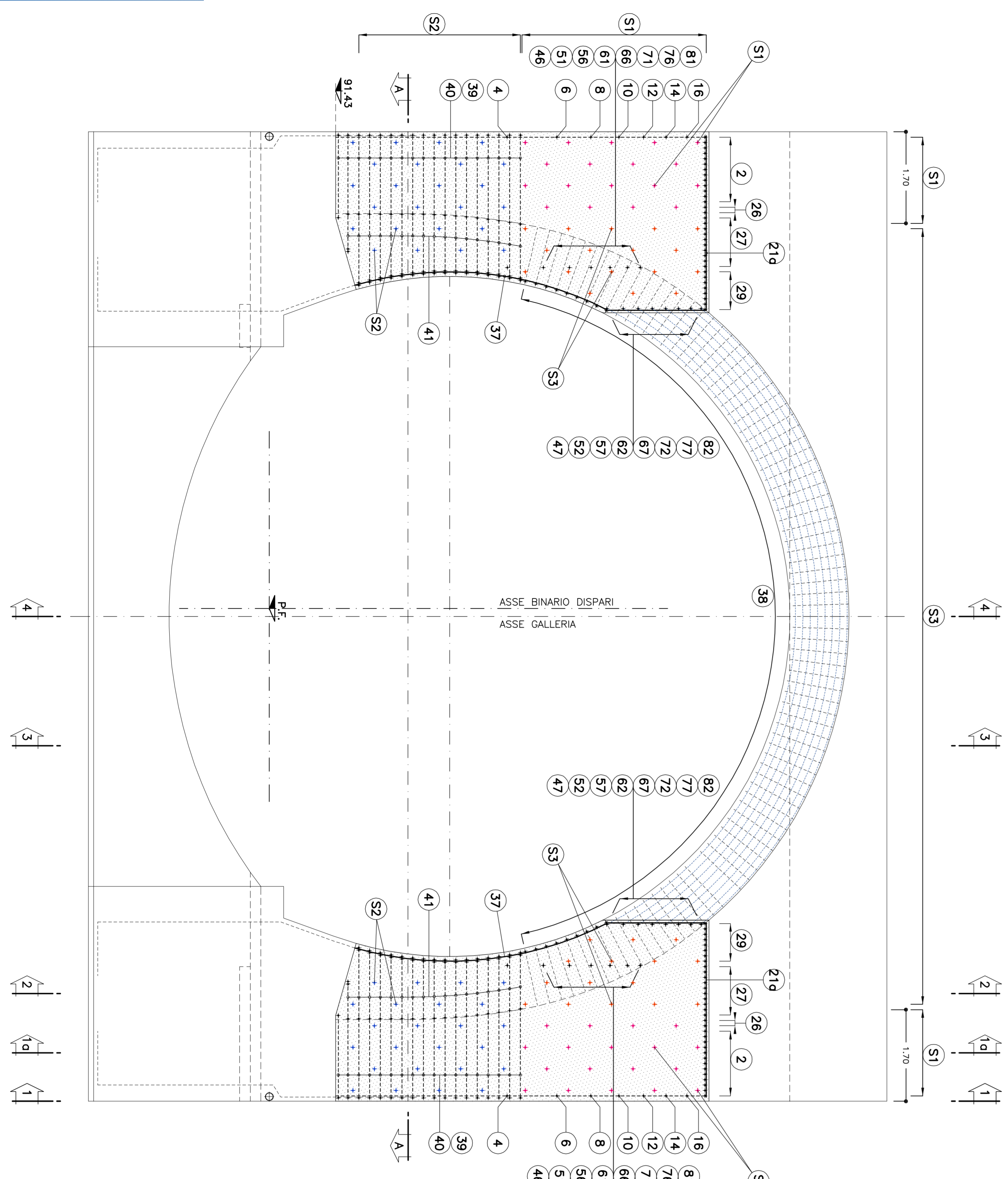

ESPLOSO
SCALA 1:50

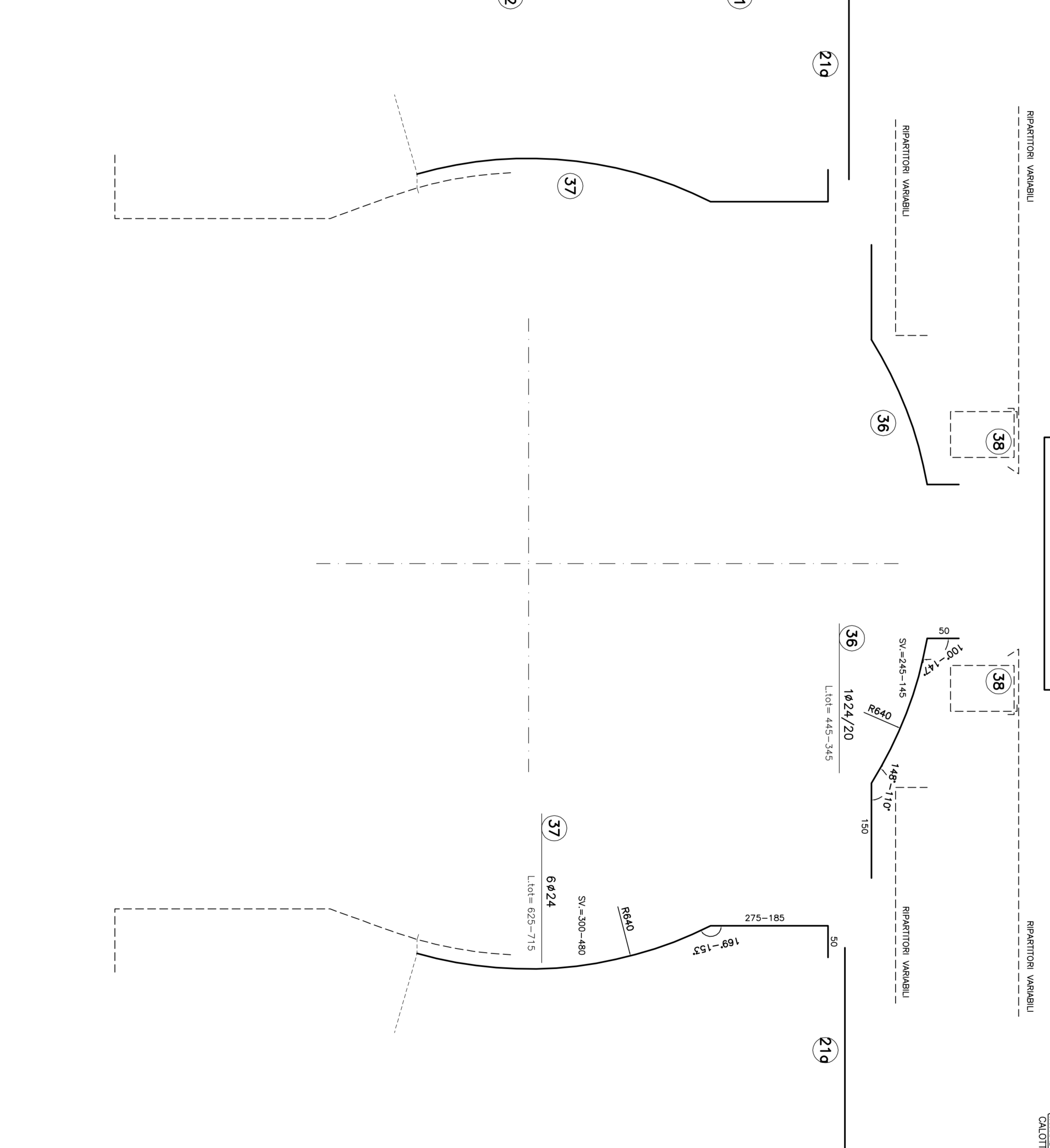

SCHEMA COPRIFERRO



TABELLA MATERIALI

ACIZIONE ARMATURE (vedi schema)
COPRIFERRO
NOTA: - PER TUTTO QUANTO NON INDICATO SI FACCA RIFERIMENTO AL CAPITOLO OPERE CALUI
- ELABORATO IN PRESENTAZIONE "OPERE IN LINEA-CARATTERISTICO DEI MATERIALI E NOTE" (cod.051-00-E-CV-11-00000-002)
- PER TUTTI I DETTAGLI D'INTERMEDIALIZZAZIONE SI VEDA L'ELABORAZIONE RELATIVO

LEGENDA

- P.C. PIANO DEI CENTRI
- P.F. PIANO DEL TERZO
- P.L.M. PIANO IMPOSTA ALBERTE

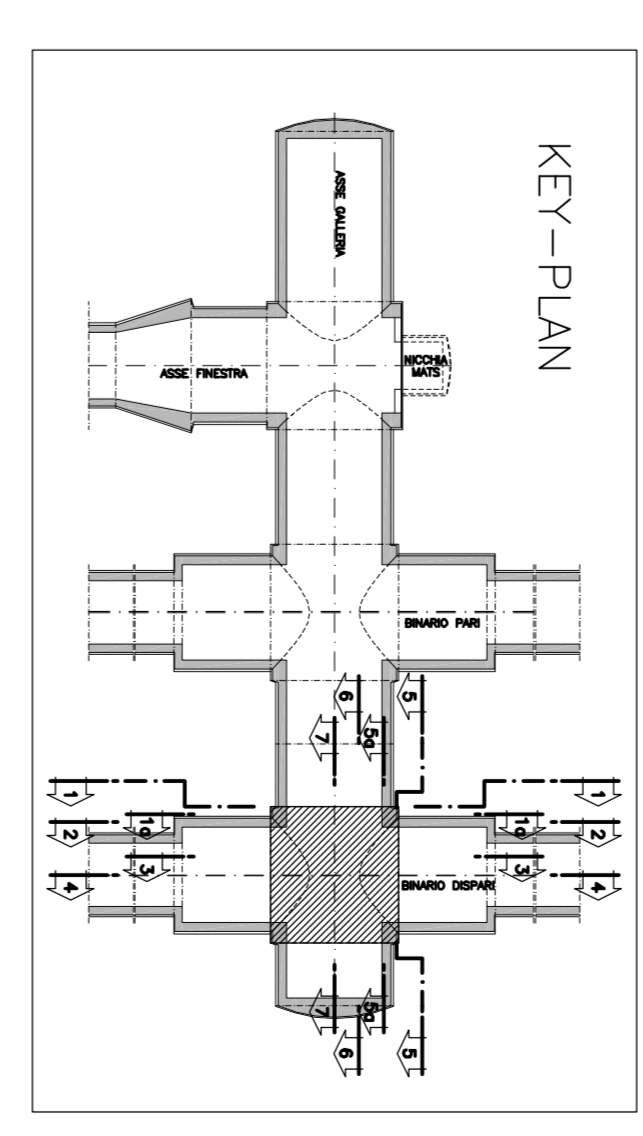
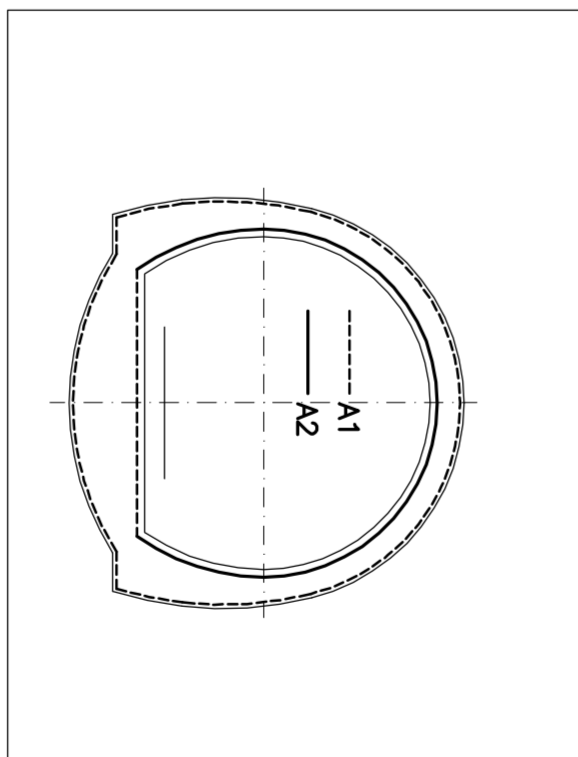
NOTA
I CANTALOTTI NON SONO DA CONSERVARE STRUTTURALI E POSSONO ESSERE EVENTUALMENTE SOSTITUITI CON ELEMENTI ALTERNATIVI LE MARCHE (24) E (25) NON SONO STATE UTILIZZATE

COMMITTENTE:
ALTA SPRENGELIENZA

GENERAL CONTRACTOR:
COOIV

INFRASTRUTTURE FERROVIARIE STRATEGICHE DEFINITE DALLA LEGGE OBETTIVO N.443/01
TRATTA A V.A.C. TERZO VALICO DEI GIOVI
PROGETTO ESECUTIVO

Galleria Naturale di Valico Binario Dispari
Camerone di Inneso Finestra Cravasco
Tratta B
Armatura Capata Tav.48

GENERAL CONTRACTOR:
COOIV

PROGETTISTI:
ING. G. S. I. / ING. E. C. V. / ING. B. B. / ING. G. N. I. S. H. X. / ING. O. I. S. / ING. A.

PROGETTO:
PROGETTO ESECUTIVO

REVISIONI:
REV. 01/5 A

SCALE:
SCALA 1:50

PROGETTO:
PROGETTO ESECUTIVO

REVISIONI:
REV. 01/5 A

SCALE:
SCALA 1:50