

SEZIONE B-B
SCALA 1:50

PROFILO LONGITUDINALE

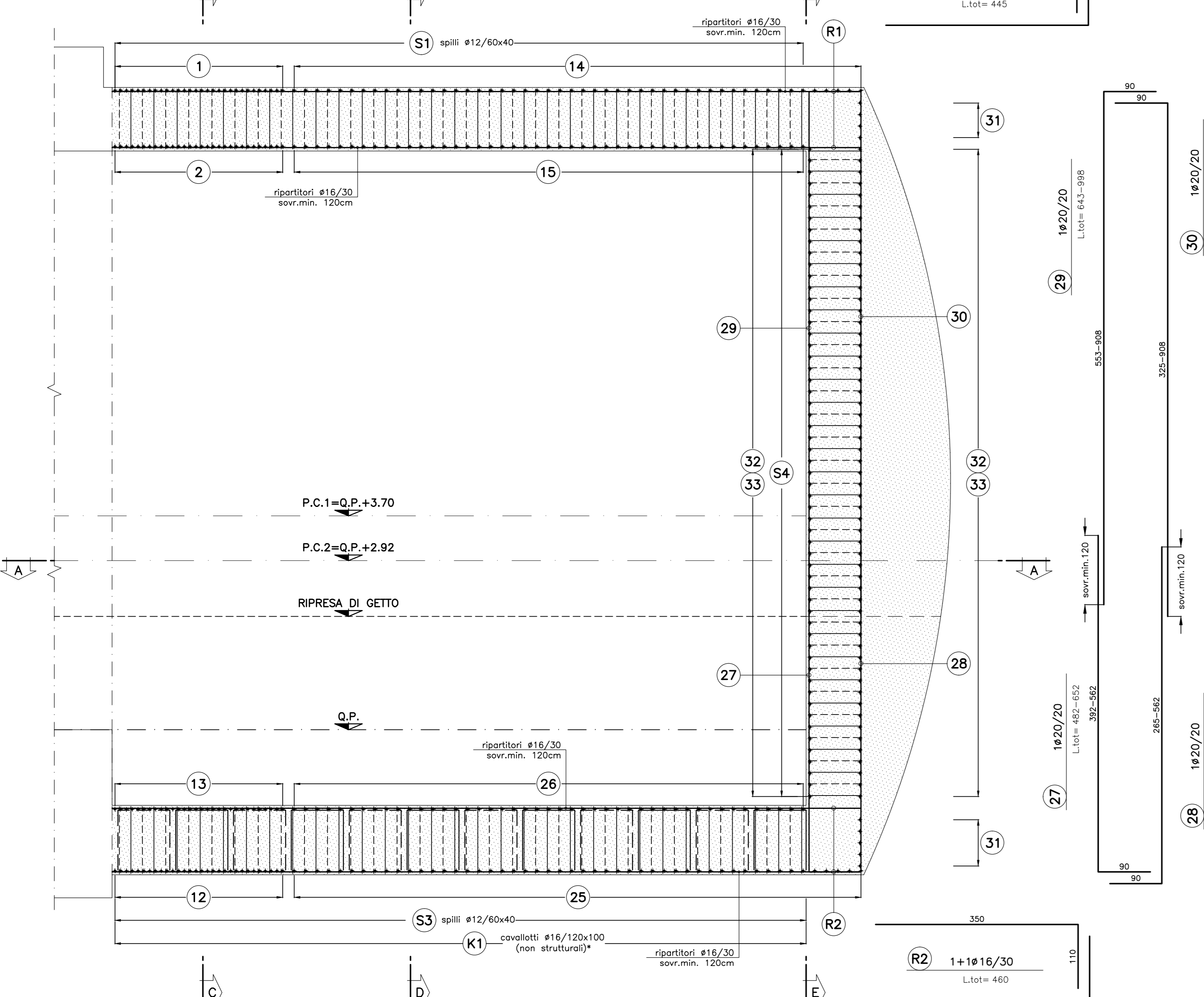

SEZIONE A-A
SCALA 1:50

PIANTA

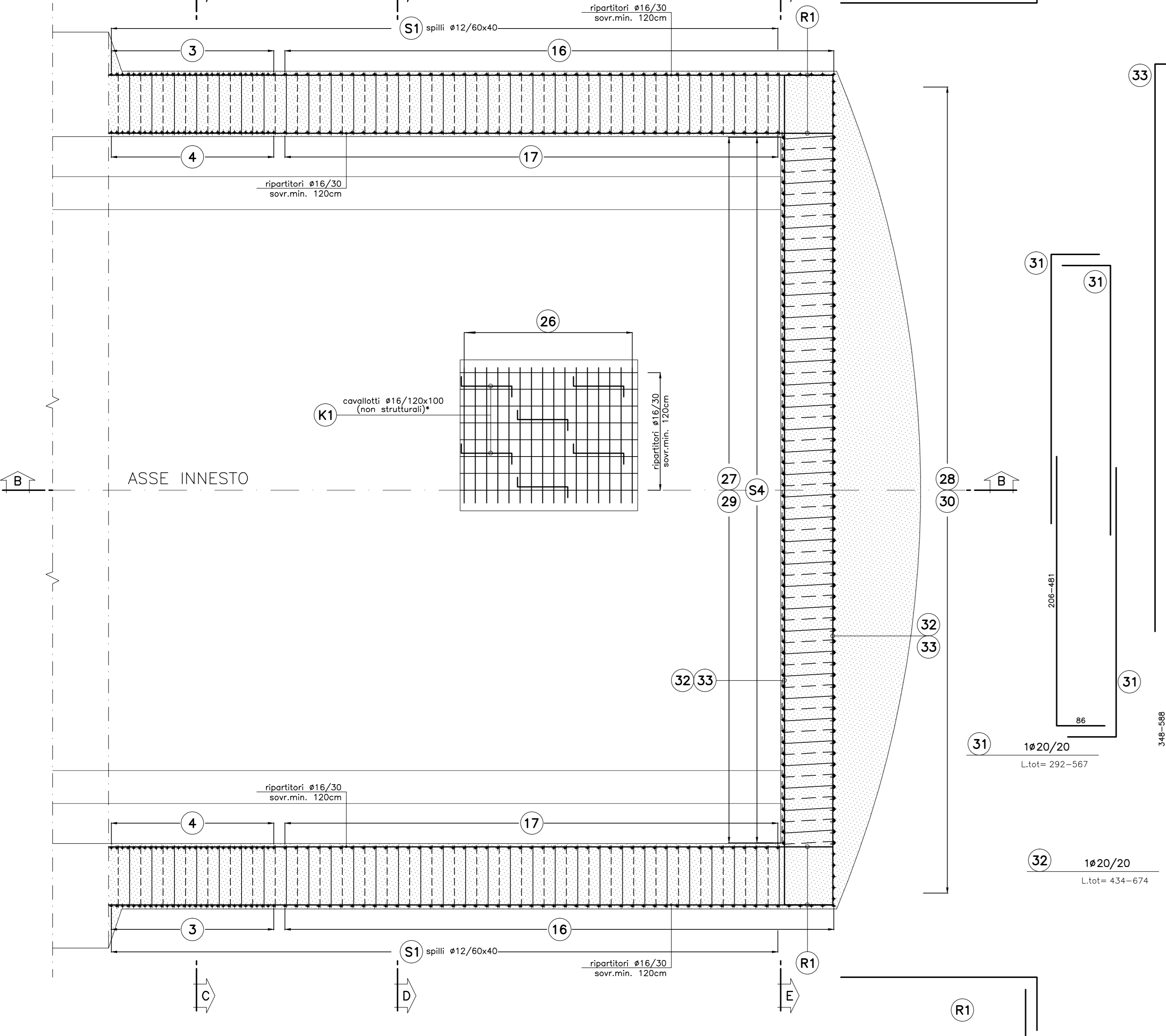

SEZIONE C-C
SCALA 1:50

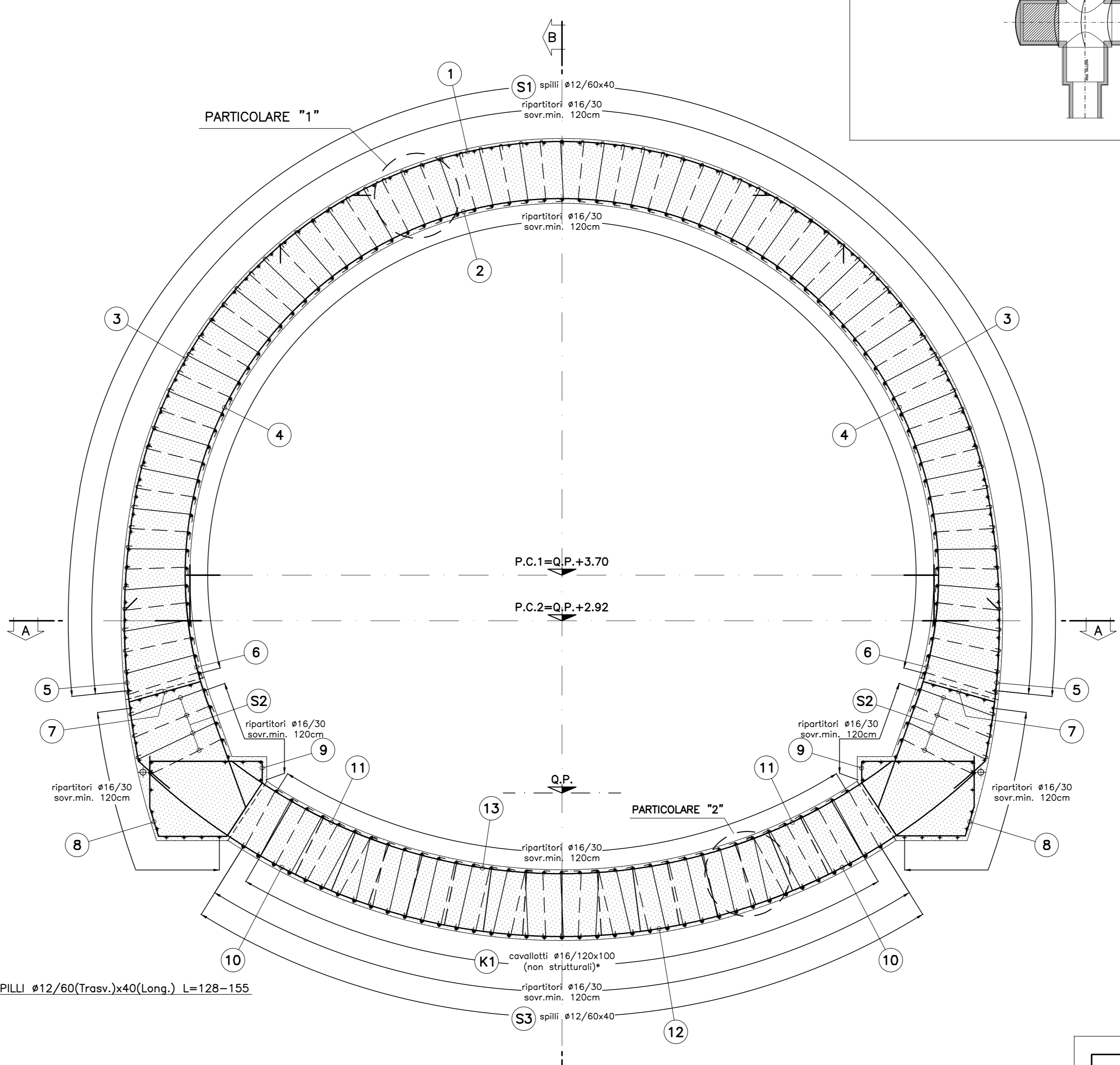

- S1 SPILLI #12/60(Trasv.)x40(Long.) L=128-155
- S2 SPILLI #12/60(Trasv.)x40(Long.) L=162-175
- S3 SPILLI #12/60(Trasv.)x40(Long.) L=140
- S4 SPILLI #12/40(Trasv.)x40(Long.) L=120
- K1 CAVALLOTTI #16/120(Trasv.)x100(Long.) L=397 (SFALSATI)

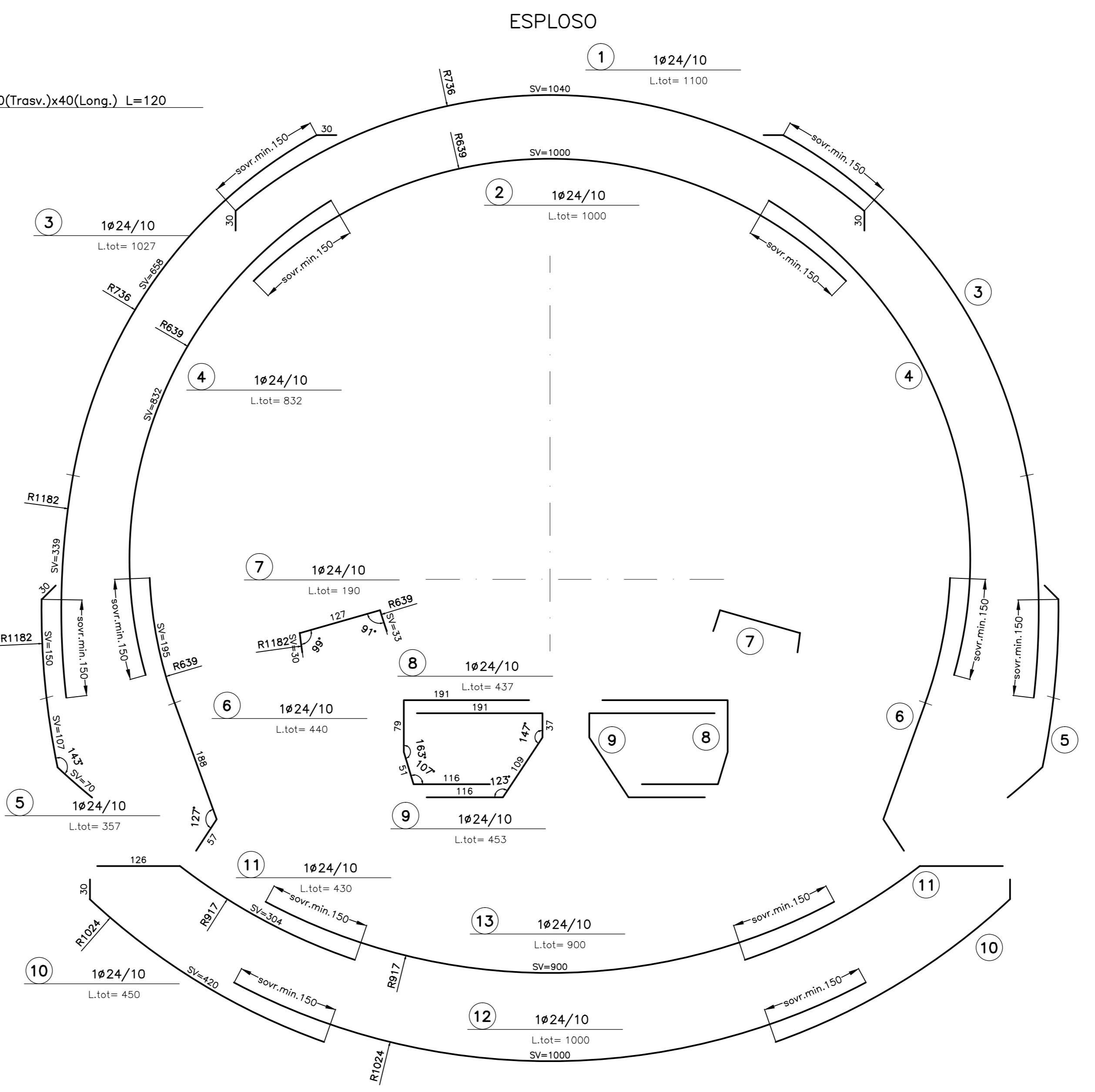

KEY-PLAN

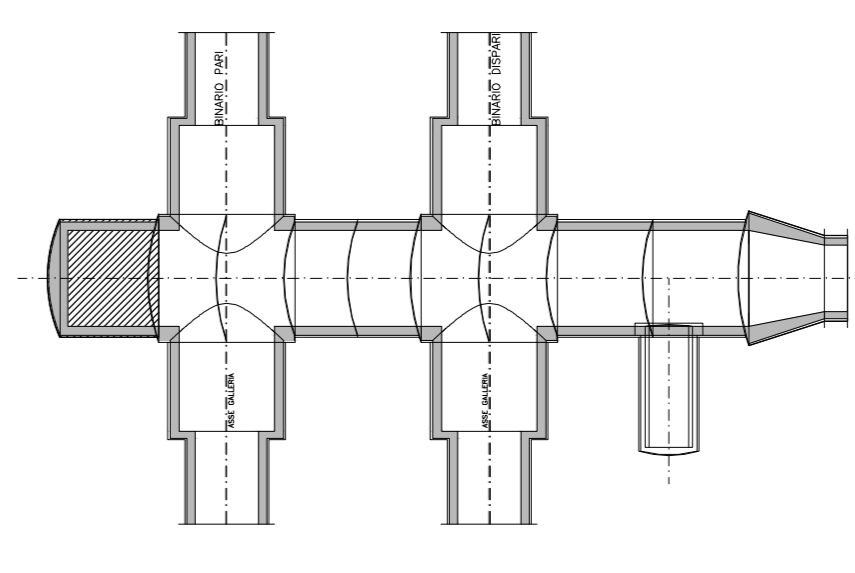

PARTICOLARE "1"
SCALA 1:10

PARTICOLARE COPRIFERRO CALOTTA

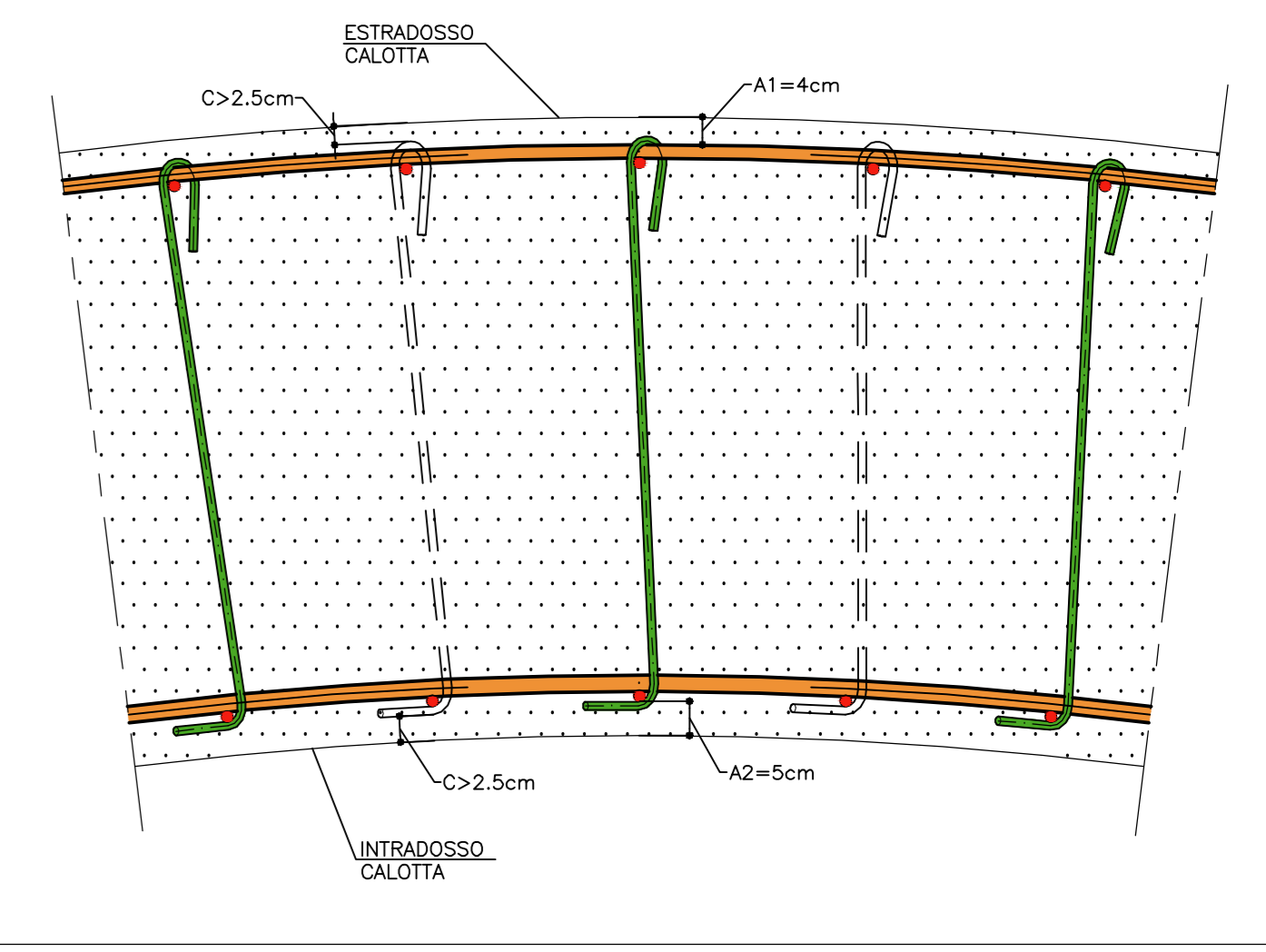

PARTICOLARE "2"
SCALA 1:10

PARTICOLARE COPRIFERRO ARCO ROVESCIO

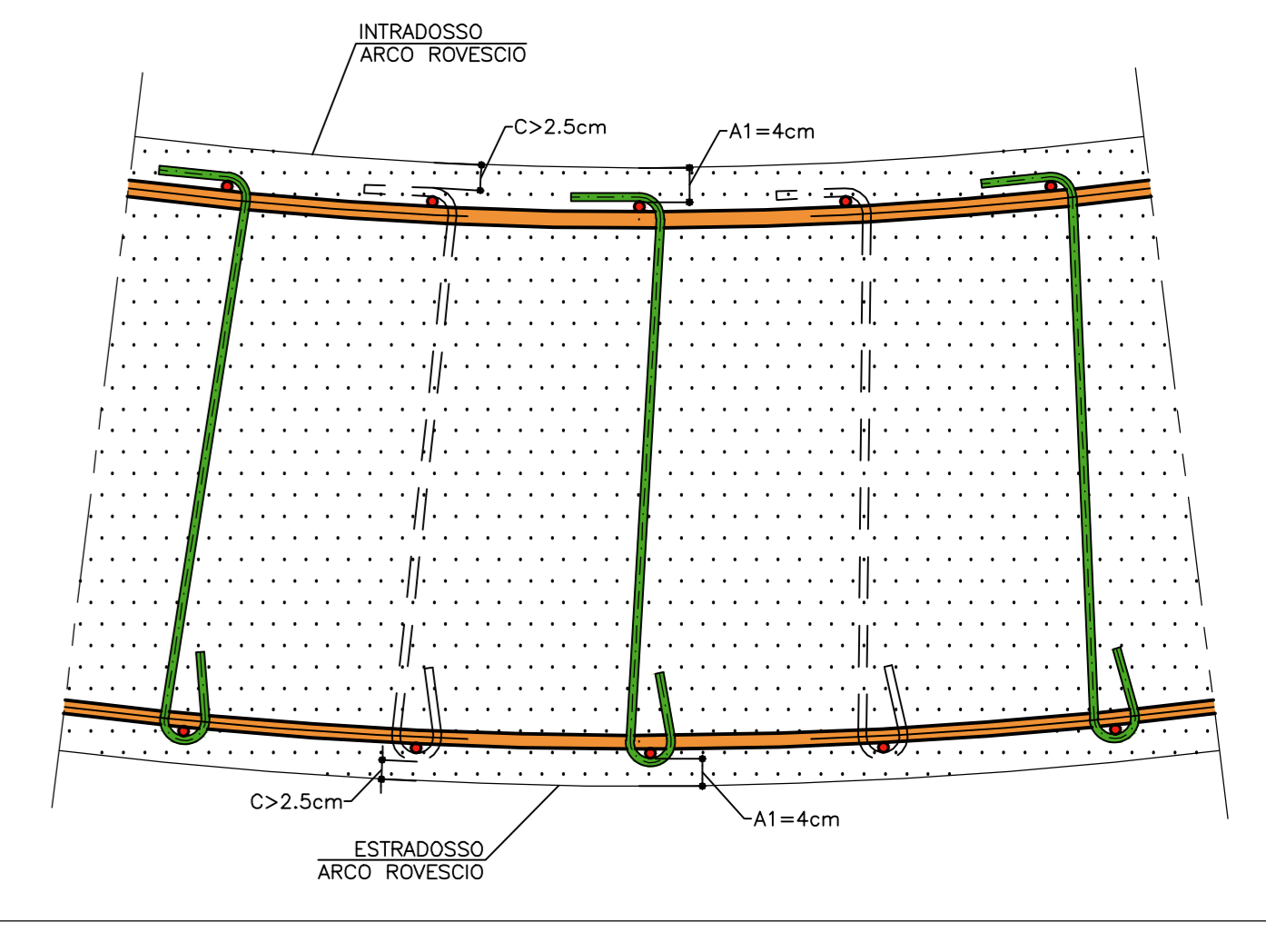

SCHEMA COPRIFERRO



TABELLA MATERIALI

| | |
|------------------|--|
| ACCIAIO ARMATURE | B450C |
| COPRIFERRO | (vedi schema) |
| NOTA: | - PER TUTTO QUANTO NON INDICATO SI FACCIÀ RIFERIMENTO AL CAPITOLATO OPERE CIVILI |
| | - ELABORATO DI RIFERIMENTO: "OPERE DI LINEA-CARATTERISTICHE DEI MATERIALI E NOTE" (cod.651-00-E-CV-TI-00000-002) |
| | - PER TUTTI I DETTAGLI D'IMPERMEABILIZZAZIONE SI VEDA L'ELABORATO RELATIVO |

LEGENDA

| | |
|----------|-----------------------|
| - P.C. | PIANO DEI CENTRI |
| - Q.P. | QUOTA PROGETTO |
| - P.I.M. | PIANO IMPOSTA MURETTE |

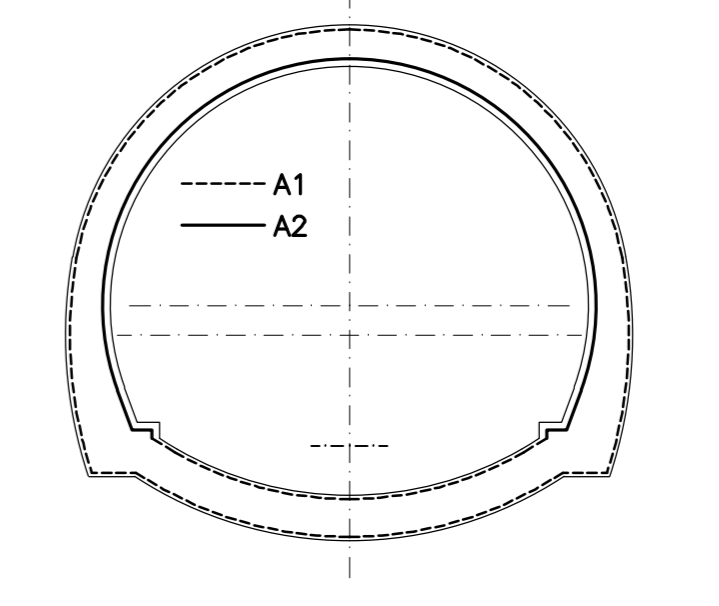
NOTA

I CAVALLOTTI NON SONO DA CONSIDERARSI STRUTTURALI E POSSONO ESSERE EVENTUALMENTE SOSTITUITI CON ELEMENTI ALTERNATIVI

COMMITTENTE: **RFI** RETE FERROVIARIA ITALIANA GRUPPO FERROVIE DELLO STATO ITALIANE

ALTA SORVEGLIANZA: **ITALFERR** GRUPPO FERROVIE DELLO STATO ITALIANE

GENERAL CONTRACTOR: **COCI** Consorzio Costruttori Integrali Valico

INFRASTRUTTURE FERROVIARIE STRATEGICHE DEFINITE DALLA LEGGE OBIETTIVO N.443/01

TRATTA A.V./A.C. TERZO VALICO DEI GIOVI
PROGETTO ESECUTIVO

Galleria Naturale di Valico Binario Pari
Camerone di Innesto Finestra Castagnola
Tratta C
Armatura Tav 1/2

| | | |
|--|------------------|--------|
| GENERAL CONTRACTOR | DIRETTORE LAVORI | SCALA: |
| Consorzio Cociv Via P. Marcheselli | | 1:50 |

| | | | | | | | |
|----------|-------|------|------|-----------|-----------------|--------|------|
| COMMESSA | LOTTO | FASE | ENTE | TIPO DOC. | OPERADISCIPLINA | PROGR. | REV. |
| I G 5 1 | 0 2 | E | C V | B B | G N 1 4 L X | 0 1 2 | A |

| Rev. | Descrizione emissione | Redatto | Data | Verificato | Data | Progettista | Data | IL PROGETTISTA |
|------|-----------------------|---------|------------|------------|------------|-------------|------------|----------------|
| A00 | Prima emissione | ROCKSON | 15/07/2013 | ROCKSON | 15/07/2013 | A. Fabozza | 15/07/2013 | |

Nome File: 151102-CV-04-LR-140
CUP: F51H020000008