

STRALCIO PLANIMETRICO  
DI INDIVIDUAZIONE TRATTI  
scala 1:5000

- SEZIONE TIPO 1
- SEZIONE TIPO 2
- SEZIONE TIPO 3
- SEZIONE TIPO 4

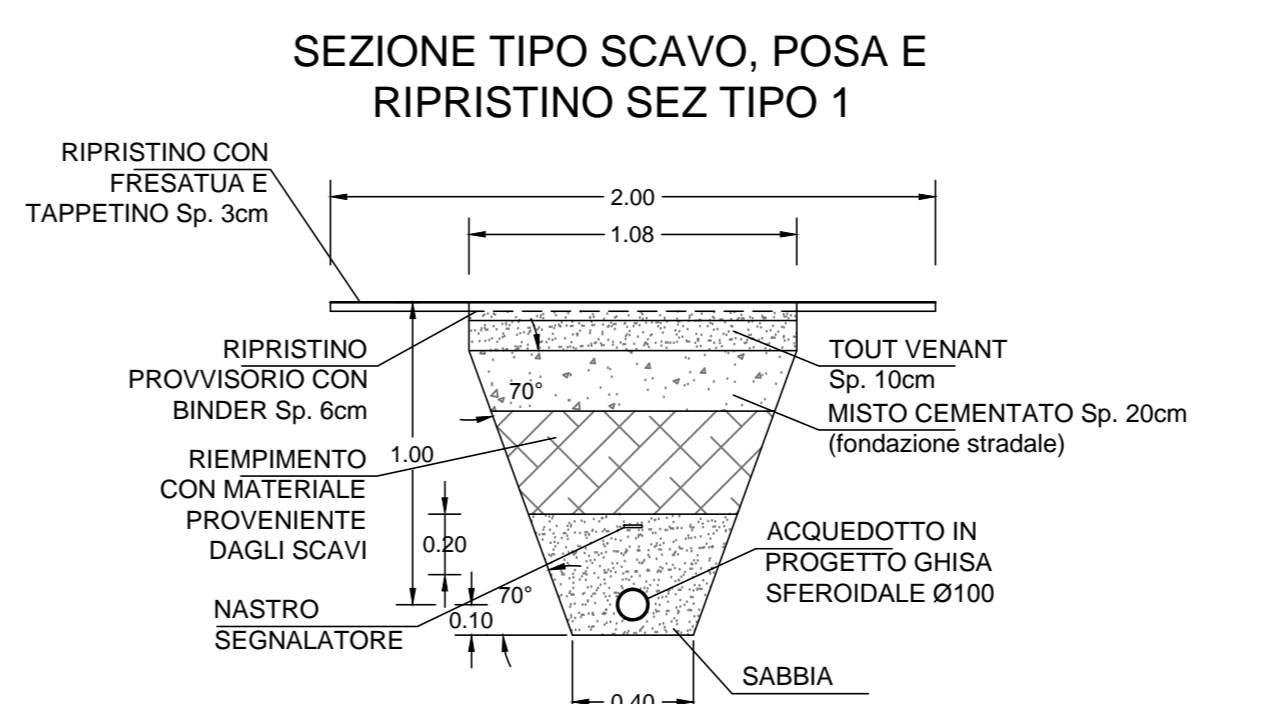
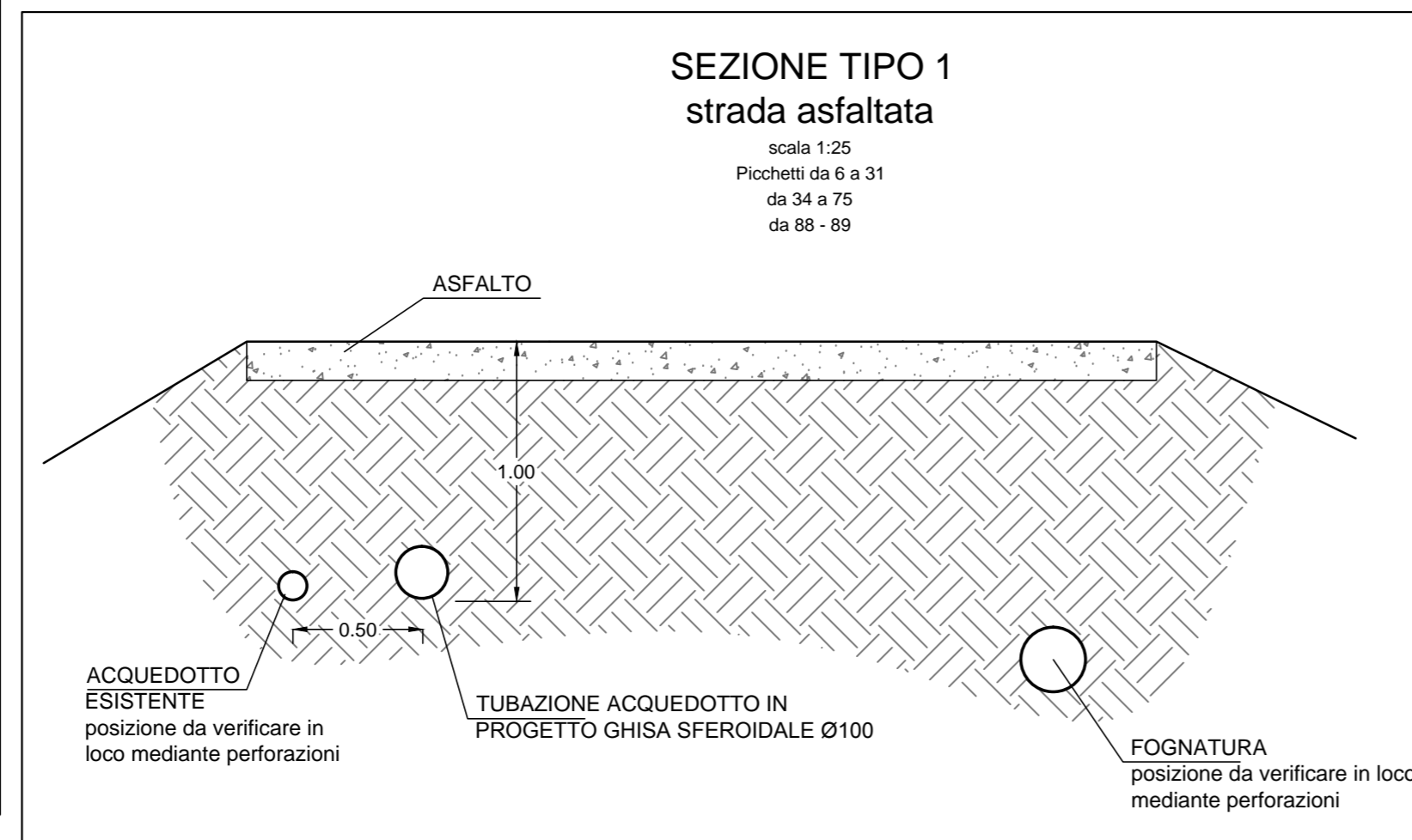
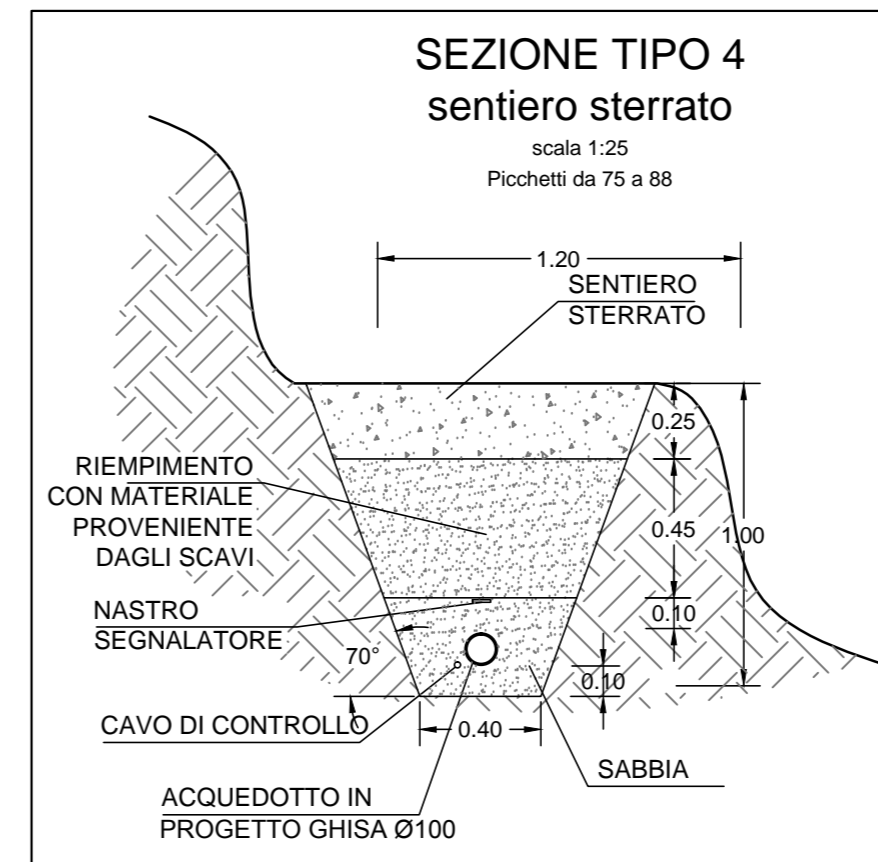
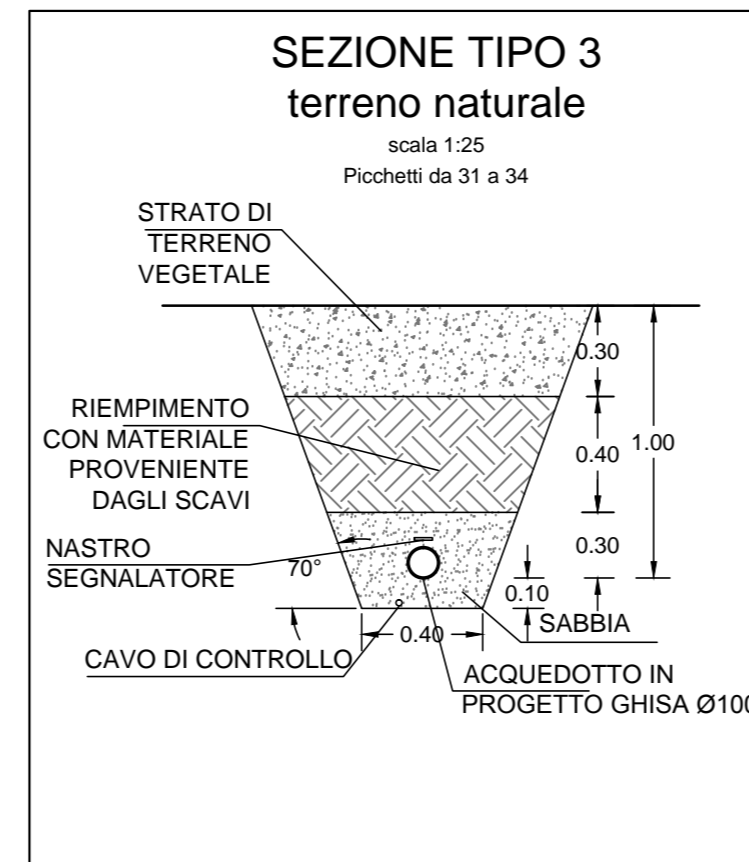
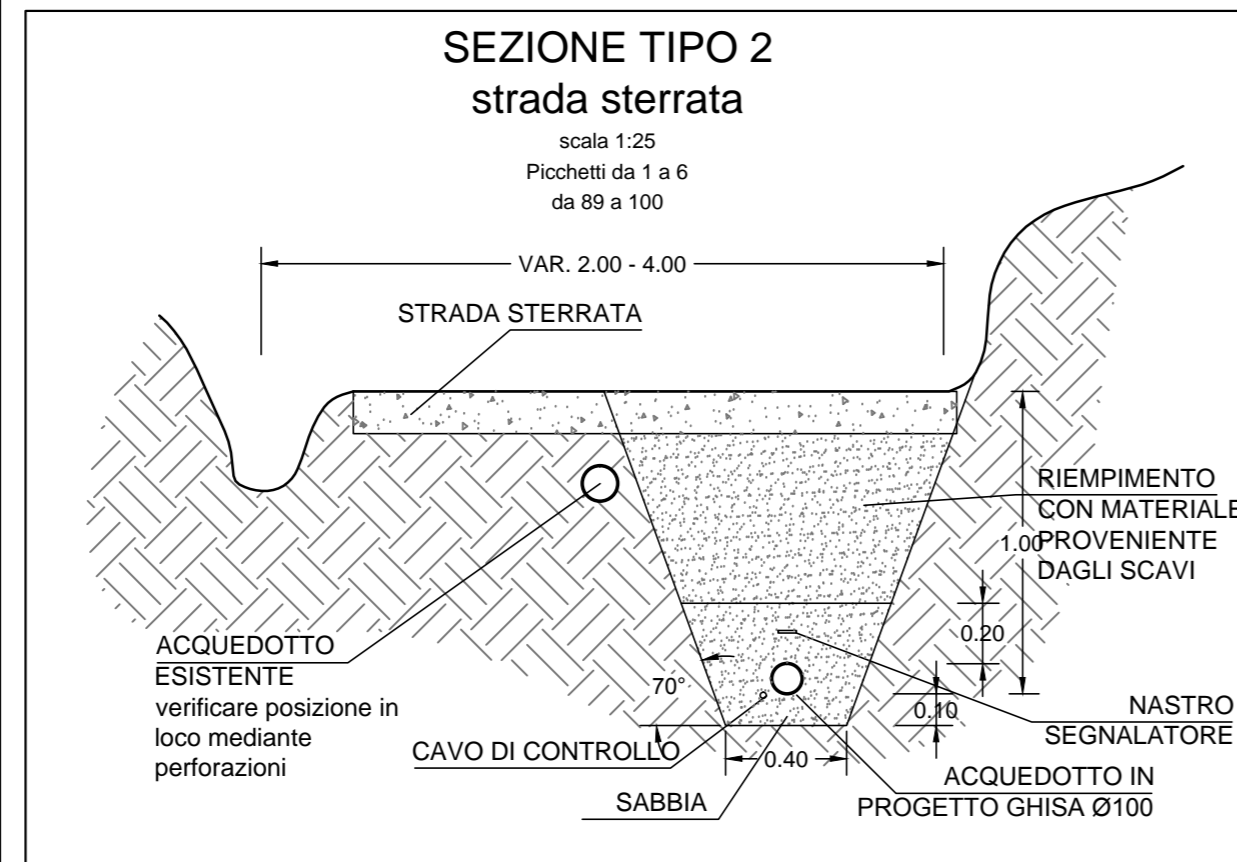
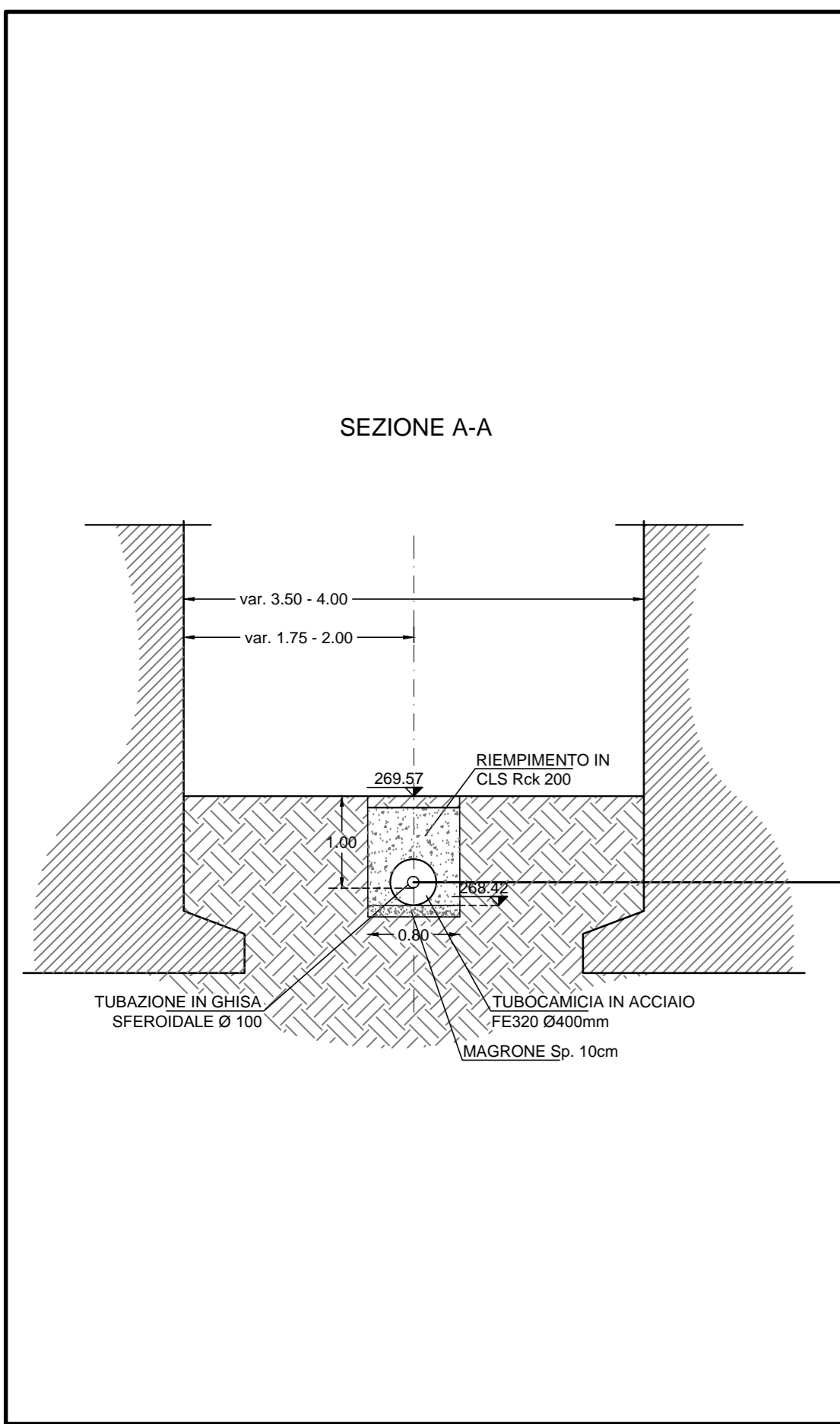
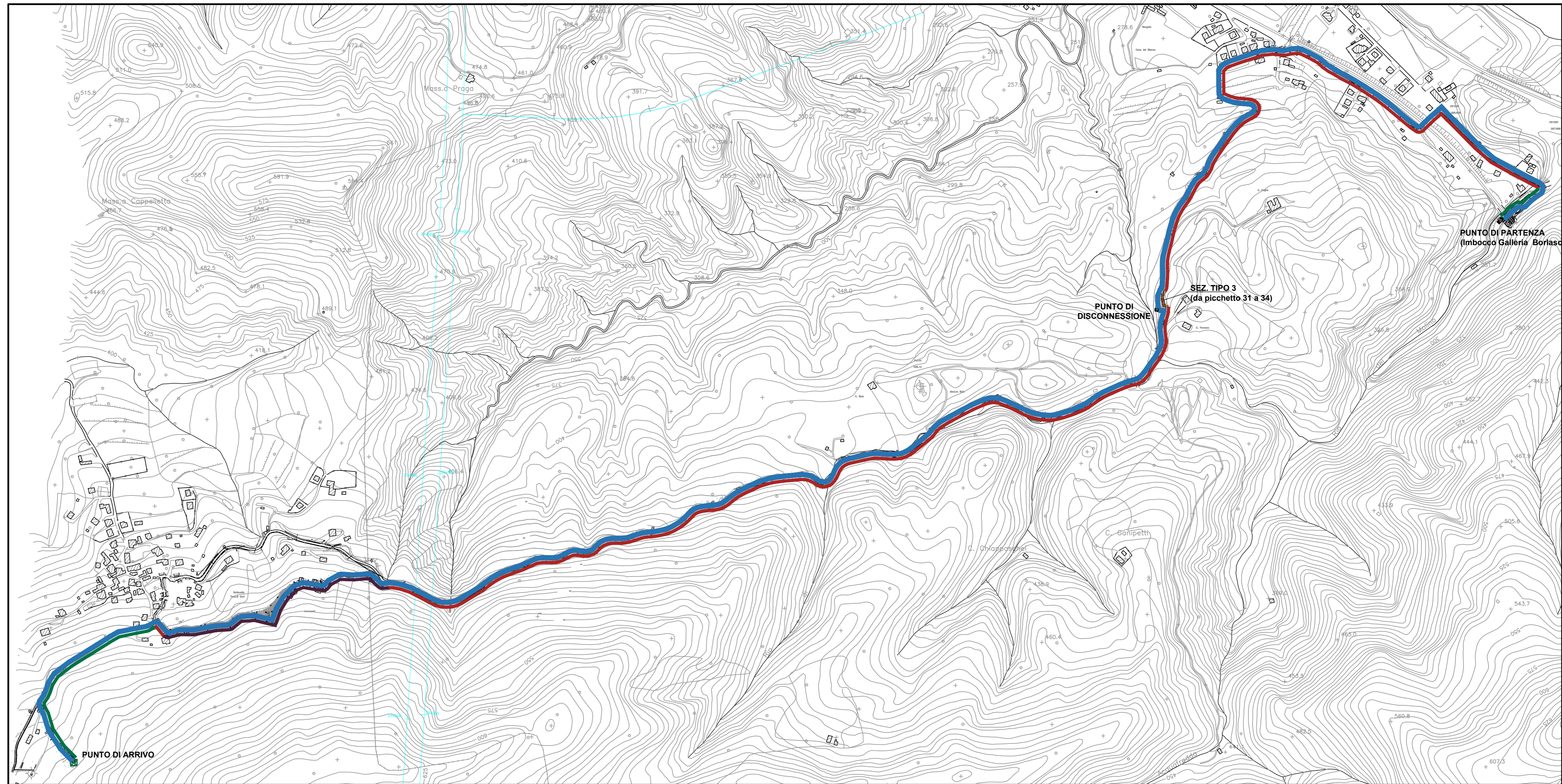

COMMITTENTE:

ALTA Sorveglianza:

GENERAL CONTRACTOR:

INFRASTRUTTURE FERROVIARIE STRATEGICHE DEFINITE DALLA LEGGE OBIETTIVO N.443/01  
TRATTA A.V./A.C. TERZO VALICO DEI GIOVI  
PROGETTO ESECUTIVO

ACQUEDOTTO ALTERNATIVO TERRITORIO DI SOTTOVALLE

Sezioni tipo di posa acquedotto

GENERAL CONTRACTOR <b>Cociv</b> Consorzio Ing. P.P. Marcheselli		DIRETTORE LAVORI		SCALA: varie
COMMESSA <b>IG51</b>	LOTTO <b>02</b>	FASE <b>E</b>	ENTE <b>CV</b>	TIPO DOC. <b>WZ</b>
OPERA/DISCIPLINA <b>OV3201</b>		PROGR. <b>001</b>	REV. <b>B</b>	

Rev.	Descrizione emissione	Redatto	Data	Verificato	Data	Progettista Integratore	Data	IL PROGETTISTA
A00	Prima emissione	D. Piccinino	15/07/2013	L. Mastina	15/07/2013	A. Palomba	19/07/2013	
B00	Revisione generale	D. Piccinino	18/09/2013	L. Mastina	20/09/2013	A. Palomba	25/09/2013	