



IMPIANTO AGRIVOLTAICO E OPERE DI CONNESSIONE

PACIFICO DOLOMITE S.R.L.

POTENZA IMPIANTO 83,19 MW - COMUNE DI NORAGUGUME (NU)

Proponente

PACIFICO DOLOMITE S.R.L.

PIAZZA WALTER VON VOGELWEIDE 8 - 39100 BOLZANO - P.IVA: 03158110217 – PEC: pacificodolomitesrl@legalmail.it

Progettazione

Ing. Antonello Rutilio

VIA R. ZANDONAI 4 – 44124 - FERRARA (FE) - P.IVA: 00522150382 – PEC: incico@pec.it
Tel.: +39 0532 202613 – email: a.rutilio@incico.com

Collaboratori

P.ind. Michele Lambertini

VIA R. ZANDONAI 4 – 44124 - FERRARA (FE) - P.IVA: 00522150382 – PEC: incico@pec.it
Tel.: +39 0532 202613 – email: m.lambertini@incico.com

Coordinamento progettuale

SOLAR IT S.R.L.

VIA ILARIA ALPI 4 – 46100 - MANTOVA (MN) - P.IVA: 02627240209 – PEC: solarit@lamiapec.it
Tel.: +390425 072 257 – email: info@solaritglobal.com

Titolo Elaborato

DISCIPLINARE DESCRITTIVO

LIVELLO PROGETTAZIONE	CODICE ELABORATO	FILE NAME	DATA
DEFINITIVO	PD_REL07	22SOL08_PD_REL07.01-Disciplinare descrittivo	23/12/2022

Revisioni

REV.	DATA	DESCRIZIONE	ESEGUITO	VERIFICATO	APPROVATO
0	23/12/22	EMISSIONE PER PERMITTING	LBO	MLA	ARU
1	LUGLIO '24	INTEGRAZIONI			



COMUNE DI NORAGUGUME (NU)
REGIONE SARDEGNA



PACIFICO

DISCIPLINARE DESCRITTIVO

INDICE

1. PREMESSA	1
2. DESCRIZIONE DELL'IMPIANTO E CARATTERISTICHE DIMENSIONALI E STRUTTURALI ...	1
MODULI FOTOVOLTAICI.....	1
SOLAR INVERTER	4
CONNESSIONE MT	9
SCHEMI DI ALLACCIAMENTO	9
IMPIANTO DI VENTILAZIONE	10
RAFFREDDAMENTO CON VENTILAZIONE FORZATA	10
RAFFREDDAMENTO CON VENTILAZIONE NATURALE	10
RAFFREDDAMENTO CON IMPIANTO DI CONDIZIONAMENTO.....	10
IMPIANTO LUCE, FM E SPECIALI IN CABINA.....	10
IMPIANTO DI TERRA.....	10
ACCESSORI	11
SISTEMA DI DISTRIBUZIONE TN	11
TRASFORMATORI MT/BT E BT/BT	13
CABINA MT/AT.....	15
QUADRI ELETTRICI.....	17
PRESCRIZIONE COSTRUTTIVE E FUNZIONALI DEGLI SCOMPARTI E DELLE RELATIVE CELLE DI COMPARTIMENTAZIONE	18
SISTEMA ACCUMULO 21MW (BESS).....	24

1. PREMESSA

In questa sezione vengono descritte le caratteristiche tecniche, prestazionali e qualitative degli elementi tecnici principali che compongono l'impianto fotovoltaico.

2. DESCRIZIONE DELL'IMPIANTO E CARATTERISTICHE DIMENSIONALI E STRUTTURALI

MODULI FOTOVOLTAICI

Per il progetto in esame il numero complessivo di moduli fotovoltaici previsti è di 125.100, di seguito si riportano le caratteristiche in termini tecnici e qualitativi.

Moduli fotovoltaici in silicio monocristallino del tipo bi-facciale con moduli di potenza pari a 665W.

- Tipologia cella: mono cristallino
- Dimensione modulo: 2411 x 1134 x 35 mm
- Vetro anteriore di spessore 2 mm con caratteristiche di elevata trasmissione della luce e antiriflesso
- Cornice in alluminio anodizzato
- Junction box IP68 rated
- Tensione di esercizio massima: 1000 IEC
- Elevata efficienza: 21,40 % (STC)

Di seguito si riporta la scheda tecnica del prodotto:

Mono Multi Solutions

Vertex

BIFACIAL DUAL GLASS MONOCRYSTALLINE MODULE

PRODUCT: TSM-XXXDEG21C.20

POWER RANGE: 640-665W

665W

MAXIMUM POWER OUTPUT

0~+5W

POWER SELECTION

21.4%

MAXIMUM EFFICIENCY



High customer value

- Lower LCOE (Levelized Cost Of Energy), reduced BOS (Balance of System) cost, shorter payback time
- Lowest guaranteed first year and annual degradation;
- Designed for compatibility with existing mainstream system components



High power Mono Perc up to 665W

- Up to 21.4% module efficiency with high density interconnect technology
- Multi-busbar technology for better light trapping effect, lower series resistance and improved current collection



High reliability

- Minimized micro-cracks with innovative non-destructive cutting technology
- Ensured PID resistance through cell process and module material control
- Resistant to harsh environments such as salt, ammonia, sand, high temperature and high humidity areas
- Mechanical performance up to 5400 Pa positive load and 2400 Pa negative load



High energy yield

- Excellent IAM (Incident Angle Modifier) and low irradiation performance, validated by 3rd party certifications
- The unique design provides optimized energy production under inter-row shading conditions
- Lower temperature coefficient (-0.34%) and operating temperature
- Up to 25% additional power gain from back side depending on albedo

Trina Solar's Vertex Bifacial Dual Glass Performance Warranty

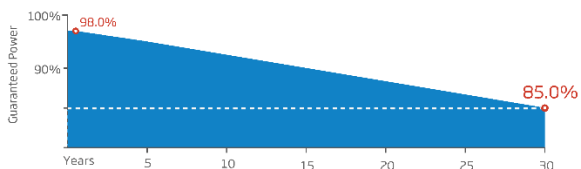

Comprehensive Products and System Certificates



IEC61215/IEC61730/IEC61701/IEC62716/UL61730
 ISO 9001: Quality Management System
 ISO 14001: Environmental Management System
 ISO14064: Greenhouse Gases Emissions Verification
 ISO45001: Occupational Health and Safety Management System





DIMENSIONS OF PV MODULE(mm)

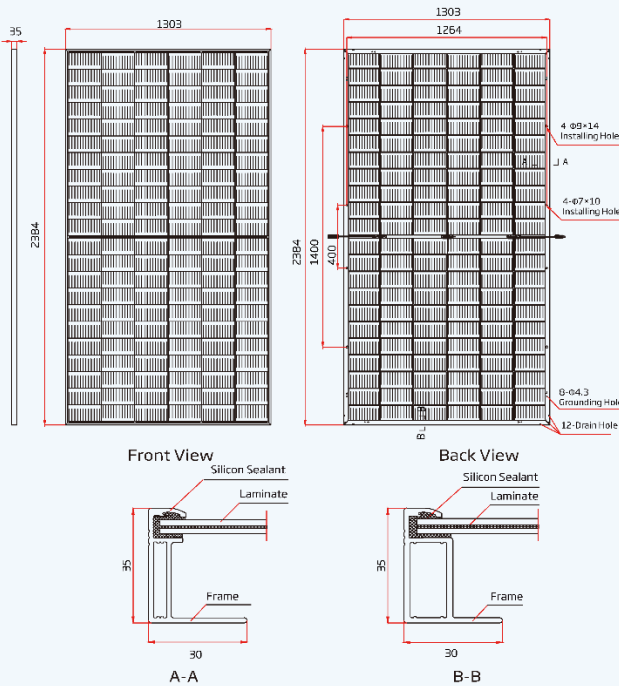

I-V CURVES OF PV MODULE(645 W)

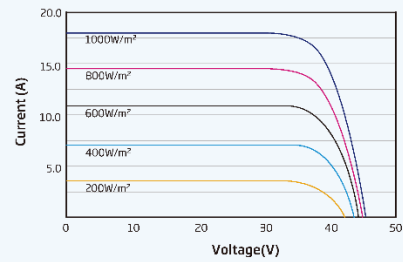

P-V CURVES OF PV MODULE(645 W)

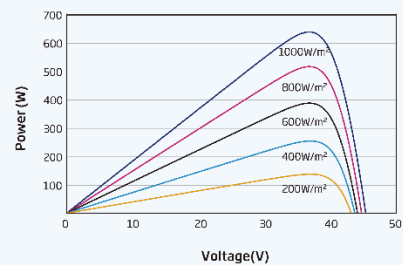

ELECTRICAL DATA (STC) TSM-XXXDEG21C.20(XXX=640-665)

	640	645	650	655	660	665
Peak Power Watts- P_{MAX} (Wp)*	640	645	650	655	660	665
Power Selection- P_{MAX} (W)	0 ~ +5					
Maximum Power Voltage- V_{MPP} (V)	37.3	37.5	37.7	37.9	38.1	38.3
Maximum Power Current- I_{MPP} (A)	17.19	17.23	17.27	17.31	17.35	17.39
Open Circuit Voltage- V_{OC} (V)	45.1	45.3	45.5	45.7	45.9	46.1
Short Circuit Current- I_{SC} (A)	18.26	18.31	18.35	18.40	18.45	18.50
Module Efficiency η_m (%)	20.6	20.8	20.9	21.1	21.2	21.4

STC: Irradiance 1000W/m², Cell Temperature 25°C, Air Mass AM1.5. *Measuring tolerance: ±3%.

Electrical characteristics with different power bin (reference to 10% Irradiance ratio)

	685	690	696	701	706	712
Total Equivalent power- P_{MAX} (Wp)	685	690	696	701	706	712
Maximum Power Voltage- V_{MPP} (V)	37.3	37.5	37.7	37.9	38.1	38.3
Maximum Power Current- I_{MPP} (A)	18.39	18.44	18.48	18.52	18.56	18.60
Open Circuit Voltage- V_{OC} (V)	45.1	45.3	45.5	45.7	45.9	46.1
Short Circuit Current- I_{SC} (A)	19.54	19.59	19.63	19.69	19.74	19.79
Irradiance ratio (rear/front)	10%					

Power Bifaciality:70.5%.

ELECTRICAL DATA (NOCT)

	484	488	492	495	499	504
Maximum Power- P_{MAX} (Wp)	484	488	492	495	499	504
Maximum Power Voltage- V_{MPP} (V)	34.7	34.9	35.1	35.2	35.4	35.6
Maximum Power Current- I_{MPP} (A)	13.94	13.98	14.01	14.05	14.10	14.16
Open Circuit Voltage- V_{OC} (V)	42.5	42.7	42.9	43.0	43.2	43.4
Short Circuit Current- I_{SC} (A)	14.71	14.75	14.79	14.83	14.87	14.91

NOCT: Irradiance at 800W/m², Ambient Temperature 20°C, Wind Speed 1m/s.

MECHANICAL DATA

Solar Cells	Monocrystalline
No. of cells	132 cells
Module Dimensions	2384×1303×35 mm (93.86×51.30×1.38 inches)
Weight	38.7 kg (85.3 lb)
Front Glass	2.0 mm (0.08 inches), High Transmission, AR Coated Heat Strengthened Glass
Encapsulant material	POE/EVA
Back Glass	2.0 mm (0.08 inches), Heat Strengthened Glass (White Grid Glass)
Frame	35mm(1.38 inches) Anodized Aluminium Alloy
J-Box	IP 68 rated
Cables	Photovoltaic Technology Cable 4.0mm ² (0.006 inches) ² , Portrait: 280/280 mm(11.02/11.02 inches) Length can be customized
Connector	MC4 EVO2 / Trina Solar TS4

TEMPERATURE RATINGS

NOCT(Nominal Operating Cell Temperature)	43°C (±2°C)
Temperature Coefficient of P_{MAX}	-0.34%/°C
Temperature Coefficient of V_{OC}	-0.25%/°C
Temperature Coefficient of I_{SC}	0.04%/°C

MAXIMUM RATINGS

Operational Temperature	-40~+85°C
Maximum System Voltage	1500V DC (IEC)
	1500V DC (UL)
Max Series Fuse Rating	35A

WARRANTY

12 year Product Workmanship Warranty
 30 year Power Warranty
 2% first year degradation
 0.45% Annual Power Attenuation

PACKAGING CONFIGURATION

Modules per box: 31 pieces
 Modules per 40' container: 558 pieces

(Please refer to product warranty for details)



CAUTION: READ SAFETY AND INSTALLATION INSTRUCTIONS BEFORE USING THE PRODUCT.

© 2021 Trina Solar Co., Ltd. All rights reserved. Specifications included in this datasheet are subject to change without notice.
 Version number: TSM_EN_2021_Aus_A
 Country of Origin: China

www.trinasolar.com

SOLAR INVERTER

Gli inverter di stringa sono posizionati in prossimità delle strutture tracker.

Di seguito si riporta la scheda tecnica del prodotto:

SUN2000-215KTL-H0
Smart String Inverter



9
MPP Trackers

Max. Efficiency
≥99.0%

Smart String-Level
Disconnecter

Smart I-V Curve
Diagnosis Supported

MBUS
Supported

Fuse Free
Design

Surge Arresters for
DC & AC

IP66
Protection

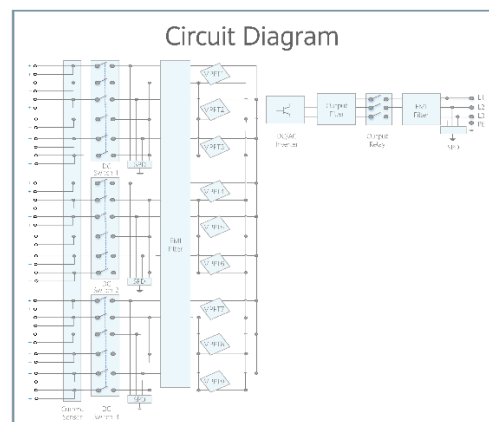
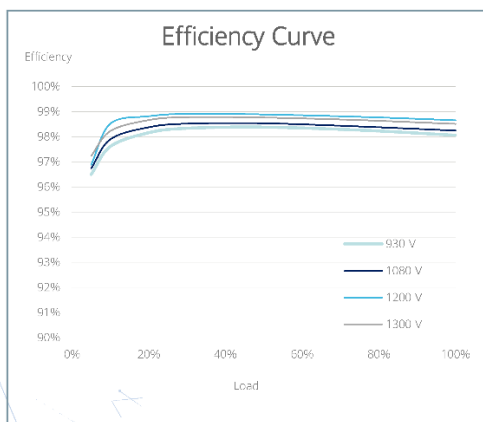

SOLAR.HUAWEI.COM

SUN2000-215KTL-H0
Technical Specifications

Efficiency	
Max. Efficiency	99.00%
European Efficiency	98.80%
Input	
Max. Input Voltage	1,500 V
Max. Current per MPPT	30 A
Max. Short Circuit Current per MPPT	50 A
Start Voltage	550 V
MPPT Operating Voltage Range	500 V ~ 1,500 V
Nominal Input Voltage	1,080 V
Number of Inputs	18
Number of MPP Trackers	9
Output	
Nominal AC Active Power	200,000 W
Max. AC Apparent Power	215,000 VA
Max. AC Active Power (cosφ=1)	215,000 W
Nominal Output Voltage	800 V, 3W + PE
Rated AC Grid Frequency	50 Hz / 60 Hz
Nominal Output Current	144.4 A
Max. Output Current	155.2 A
Adjustable Power Factor Range	0.8 LG ... 0.8 LD
Max. Total Harmonic Distortion	< 3%
Protection	
Input-side Disconnection Device	Yes
Anti-islanding Protection	Yes
AC Overcurrent Protection	Yes
DC Reverse-polarity Protection	Yes
PV-array String Fault Monitoring	Yes
DC Surge Arrester	Type II
AC Surge Arrester	Type II
DC Insulation Resistance Detection	Yes
Residual Current Monitoring Unit	Yes
Communication	
Display	LED Indicators, WLAN + APP
USB	Yes
MBUS	Yes
RS485	Yes
General	
Dimensions (W x H x D)	1,035 x 700 x 365 mm (40.7 x 27.6 x 14.4 inch)
Weight (with mounting plate)	≤86 kg (189.6 lb.)
Operating Temperature Range	-25°C ~ 60°C (-13°F ~ 140°F)
Cooling Method	Smart Air Cooling
Max. Operating Altitude without Derating	4,000 m (13,123 ft.)
Relative Humidity	0 ~ 100%
DC Connector	Staubli MC4 EVO2
AC Connector	Waterproof Connector + OT/DT Terminal
Protection Degree	IP66
Topology	Transformerless

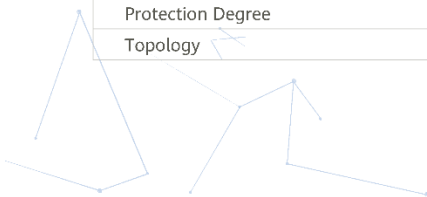

SOLAR.HUAWEI.COM

CAVI

Il cablaggio interno al campo fotovoltaico relativo alla parte di potenza del sistema prevede tre tipologie di connessioni: la prima collega le stringhe agli inverter collocati in campo, la seconda prevede il collegamento tra gli inverter e le trasformer station, la terza ed ultima tipologia riguarda l'anello di media tensione che collega tutte le trasformer station al quadro elettrico generale di media tensione QMT posizionato all'interno della cabina di interfaccia (punto di interfaccia dell'impianto con la RTN).

1° COLLEGAMENTO - INVERTER - STRINGHE

Stringhe

Le stringhe fotovoltaiche normalmente sono installate all'esterno e sottoposte agli agenti atmosferici. Occorre pertanto che siano in grado di resistere alle sollecitazioni meccaniche e atmosferiche cui possono essere sottoposte durante la vita dell'impianto.

Generalmente si utilizzano cavi solari del tipo H1Z2Z2 per cablare i moduli di una stringa e cavi ordinari posati all'interno di tubi protettivi per gli altri collegamenti del circuito in c.c.

DESCRIZIONE

Cavo unipolare flessibile stagnato per collegamenti di impianti fotovoltaici. Isolamento e guaina realizzati con mescola elastomerica senza alogeni non propagante la fiamma.

Conduttore

Corda flessibile di rame stagnato, classe 5

Isolante

Mescola LS0H di gomma reticolata speciale di qualità conforme alla norma EN 50618 LS0H = Low Smoke Zero Halogen

Guaina esterna

Mescola LS0H di gomma reticolata speciale di qualità conforme alla norma EN 50618

Colore anime

Nero

Colore guaina

Blu, rosso, nero

CARATTERISTICHE TECNICHE

Tensione massima: 1800 V c.c. - 1200 V c.a.

Temperatura massima di esercizio: 90°C

Temperatura minima di esercizio: -40°C

Temperatura minima di posa: -40°C

Temperatura massima di corto circuito: 250°C

Sforzo massimo di trazione: 15 N/mm²

Raggio minimo di curvatura: 4 volte il diametro esterno massimo

CONDIZIONI DI IMPIEGO

Per l'interconnessione di elementi di impianti fotovoltaici. Adatti per l'installazione fissa all'esterno e all'interno, entro tubazioni in vista o incassate o in sistemi chiusi similari. Adatti per la posa direttamente interrata o entro tubo interrato. Per il dimensionamento del cavo, la tensione nominale (fornita dal costruttore) deve essere coordinata con quella del campo FV; assumendo come tensione nominale del circuito in c.c. la tensione di stringa a vuoto incrementata cautelativamente del 20%, la scelta del cavo va effettuata in modo tale da rispettare la condizione:

$1,2 U_{oc} \leq 1,5 \cdot U_o$ nel caso di sistemi floating o con un polo a terra

$1,2 U_{oc} \leq 1,5 \cdot U$ nel caso di sistemi con punto centrale a terra

dove:

✓ U_{oc} stringa è la tensione a vuoto di stringa [V];

✓ U_o è la tensione di isolamento verso terra del cavo, dichiarata dal costruttore [V];

✓ U è la tensione di isolamento tra due conduttori isolati qualsiasi nel cavo, dichiarata dal costruttore [V].

Scelto il tipo di cavo da utilizzare si procede al dimensionamento della sezione applicando il criterio termico.

In accordo al criterio termico, la sezione S di un cavo è scelta tra quelle che, nelle condizioni di posa previste dal progetto, assicurano una portata del cavo I_z non inferiore alla corrente di impiego I_B del circuito.

Nel circuito in corrente continua, la corrente di impiego è pari a:

$I_B = 1,25 \cdot I_{sc}$ per il cavo della singola stringa;

Ai fini del corretto dimensionamento occorre verificare che:

$I_B \leq I_z = I_o \cdot K_1 \cdot K_2 \cdot K_3 \cdot K_4$

dove:

I_o è la portata del cavo in condizioni standard, il cui valore è deducibile dalle tabelle della norma CEI-UNEL 35024/1 e 35026 per i cavi ordinari, o fornito direttamente dal costruttore nel caso di cavi solari;

K_1 , K_2 , K_3 e K_4 sono dei fattori di correzione da applicare qualora le condizioni di posa siano diverse da quelle standard:

- K_1 fattore di correzione per temperatura di posa diversa da quella standard;
- K_2 fattore di correzione per gruppi di più circuiti installati nello stesso cavidotto;
- K_3 fattore di correzione per cavi interrati per profondità di interramento diversa da quella standard;
- K_4 fattore di correzione per resistività termica del terreno diversa da quella standard.

I valori K_2 , K_3 e K_4 sono deducibili dalle suddette norme.

Il valore di K_1 invece si calcola con la seguente espressione:

$K_1 = \sqrt{[(\theta_s - \theta_a) / (\theta_s - \theta_o)]}$

in cui:

θ_s è la temperatura di funzionamento ininterrotto del cavo, pari a 70°C per cavi ordinari in PVC e 90°C se in EPR. Per i cavi solari viene fornito dal costruttore ed in genere è intorno a 120°C;

θ_a è la temperatura di posa, assunta pari a 80°C per posa su retro dei moduli, 40°C per posa in tubo o canale protettivo esposto al sole, 35°C per posa all'interno di locale contenente inverter e quadri campo;

θ_o è la temperatura di riferimento per il calcolo della portata in condizioni standard, pari a 20°C per i cavi ordinari in posa interrata, 30°C per i cavi ordinari in posa in aria, il valore fornito dal costruttore per i cavi solari (in genere 60°C).

Scelta la sezione del cavo è necessario che la caduta di tensione percentuale sul lato corrente continua non superi un valore massimo pari al 2%.

La limitazione della caduta di tensione non dipende dalla necessità di mantenere elevata la tensione in ingresso all'inverter ma da quella di limitare le perdite di energia sulla sezione in c.c.

Ai fini del calcolo della massima caduta di tensione, è stata applicata la seguente formula:

$\Delta V\% = r \cdot L \cdot I_{sc} / (5 \cdot U_{MPP})$

dove:

✓ I_{sc} è la corrente di cortocircuito di stringa;

✓ r è la resistenza del cavo [Ω /km];

✓ L è la lunghezza del cavo che collega un polo della stringa all'inverter [m];

✓ U_{MPP} è la tensione di stringa nel punto di massima potenza calcolata a 25°C [V].

2° COLLEGAMENTO - INVERTER – TRASFORMER STATION

Generalmente si utilizzano cavi di bassa tensione, tipo FG16OR16 0.6/1Kv, per collegare l'uscita dell'inverter al dispositivo di protezione installato nel quadro MT/BT sito nella stazione di trasformazione.

DESCRIZIONE

Cavo multipolare per energia isolato in gomma etilenpropilenica ad alto modulo di qualità G16, sotto guaina di PVC, con particolari caratteristiche di reazione al fuoco e rispondente al Regolamento Prodotti da Costruzione (CPR).

Conduttore

Corda flessibile di rame rosso ricotto, classe 5

Isolante

Gomma HEPR ad alto modulo qualità G16 che conferisce al cavo elevate caratteristiche elettriche, meccaniche e termiche

Guaina esterna

Mescola speciale priva di alogeni, tipo FLAMEX DMO1

Colore anime

Normativa HD 308

Colore guaina

Grigio

CARATTERISTICHE TECNICHE

Tensione: 0.6/1 kV

Temperatura massima di esercizio: 90°C

Temperatura minima di esercizio: -15°C (in assenza di sollecitazioni meccaniche)

Temperatura minima di posa: 0°C

Temperatura massima di corto circuito: 250°C fino alla sezione 240 mm², oltre 220°C

Sforzo massimo di trazione: 50 N/mm²

Raggio minimo di curvatura: 4 volte il diametro esterno massimo

CONDIZIONI DI IMPIEGO

Cavi adatti all'alimentazione elettrica in costruzioni ed altre opere di ingegneria civile con l'obiettivo di limitare la produzione e la diffusione di fuoco e di fumo. Per impiego all'interno in locali anche bagnati o all'esterno. Adatto per posa fissa su murature e strutture metalliche in aria libera, in tubo o canaletta o sistemi similari. Ammessa anche la posa interrata. (rif. CEI 20-67).

3° COLLEGAMENTO - TRASFORMER STATION- QMT (CABINA INTERFACCIA)

Per realizzare l'anello di collegamento tra tutte le linee in partenza dal QMT generale e le relative trasformer station saranno utilizzati cavi media tensione, tipo ARG7H1R 18/30kV.

DESCRIZIONE

Cavo unipolare di media tensione per energia isolato in gomma HEPR di qualità G7, sotto guaina di PVC.

Le caratteristiche principali dei cavi ARG7H1R sono:

Non propagazione della fiamma;

Senza piombo.

Conduttore

Alluminio, formazione rigida compatta, classe 2

Semiconduttivo interno:

mescola estrusa (solo cavi U₀/U ≥ 6/10 kV).

Isolamento

Gomma HEPR, qualità G7, senza piombo (HD 620 DHI 2)

Semiconduttivo esterno:

mescola estrusa pelabile a freddo (solo cavi U₀/U ≥ 6/10 kV).

Schermatura:

Fili di rame rosso con nastro di rame in controspirale.

Guaina esterna

Mescola a base di PVC, qualità Rz.

Colore

Rosso

Riferimento normativo

Costruzione e requisiti: IEC 60502 | CEI 20-13

Propagazione della fiamma: secondo normative CEI EN 60332-1-2

Gas corrosivi o alogenidrici: CEI EN 50267-2-1

Misura delle scariche parziali: CEI 20-16 | IEC 60885-3

CARATTERISTICHE TECNICHE

Tensione: 18/30 kV

Temperatura massima di esercizio: +90°C

Temperatura minima di esercizio: -15°C (in assenza di sollecitazioni meccaniche)

Temperatura minima di posa: 0°C

Temperatura massima di corto circuito: 250°C

Sforzo massimo di trazione: 60 N/mm² di sezione del rame

Raggio minimo di curvatura: 12 volte il diametro esterno massimo

CONDIZIONI DI IMPIEGO

Cavi media tensione adatti per il trasporto di energia tra le cabine di trasformazione e le grandi utenze.

Per posa in aria libera, in tubo o canale.

Ammissa la posa interrata anche non protetta, in conformità all'art. 4.3.11 della norma CEI 11-17.

CONNESSIONE MT

L'impianto sarà collegato in cavo interrato a 18/30 kV fino alla nuova SSE e in elettrodotto interrato a 150 kV da quest'ultima fino alla stazione elettrica della RTN denominata "OTTANA".

Il nuovo elettrodotto interrato a 150 kV per il collegamento dell'impianto sulla sezione 150 kV della Stazione Elettrica della RTN costituisce impianto di utenza per la connessione, mentre la nuova cabina e i relativi raccordi a 150 kV costituiscono impianto di rete per la connessione.

SCHEMI DI ALLACCIAMENTO

Lo schema di cabina deve essere conforme a quanto previsto dal documento di unificazione CEI 0-16 "Regola tecnica di riferimento per la connessione di Utenti attivi e passivi alle reti AT ed MT delle imprese distributrici di energia elettrica". Eventuali modifiche allo stesso derivante da eventuali disposizioni dell'ente distributore più recenti potranno essere prese in considerazione. Le modalità di alimentazione saranno funzione della potenza impegnata, del numero di trasformatori e della configurazione della rete MT. Il dispositivo generale deve essere costituito a partire dal lato MT da una terna di lame

di messa a terra, da un sezionatore tripolare e da un interruttore fisso/interruttore estraibile. Devono inoltre essere realizzati tutti gli interblocchi del caso per evitare manovre errate. In particolare, la terna di lame di terra dello scomparto arrivo della sezione ricevitrice deve essere vincolata con un dispositivo di blocco meccanico sigillato dal distributore (la manovra in chiusura della terna di lame di messa a terra deve essere possibile solo previa autorizzazione dell'ente distributore); la terna di lame di messa a terra dello scomparto protezione generale/protezione trasformatore deve essere interbloccata meccanicamente con il sezionatore (la manovra di chiusura della terna di lame di messa a terra deve essere possibile solo a sezionatore aperto); il sezionatore deve essere interbloccato meccanicamente con l'interruttore (la manovra di apertura del sezionatore deve essere possibile solo a interruttore aperto); la porta dello scomparto arrivo/protezione trasformatore deve essere interbloccata meccanicamente con la terna di lame di messa a terra (la porta deve potersi aprire solo se la terna di lame di messa a terra è nella posizione di chiuso). La protezione contro le sovracorrenti deve essere realizzata per mezzo dell'interruttore dello scomparto protezione generale azionato da idoneo relè la cui taratura deve essere concordata con l'ente distributore (settori tecnici della distribuzione del compartimento di appartenenza).

La protezione contro i guasti di terra deve essere realizzata per mezzo di rilevatori di corrente omopolare alimentati tramite trasformatore toroidale. Anche la protezione contro i guasti di terra deve avere taratura concordata con l'ente distributore.

IMPIANTO DI VENTILAZIONE

Il locale utente, (vano ove sono alloggiate le apparecchiature di proprietà dell'utente quali il trasformatore, gli scomparti MT e bt, gruppi di continuità assoluta, soccorritori,...) deve essere dotato di idoneo sistema di ventilazione naturale/forzata (o di condizionamento) atto a garantire che nel periodo estivo con trasformatore/i a pieno carico la temperatura interna non superi comunque i 40°C.

RAFFREDDAMENTO CON VENTILAZIONE FORZATA

Deve essere previsto un elettroventilatore con portata calcolata (valore indicativo) con la formula $Q=0.5 \cdot P \text{ m}^3/\text{s}$ (P: perdite totali in kW del trasformatore e delle altre apparecchiature) comandato da termostato ambiente attraverso un contattore che entrerà in funzione ogniqualvolta la temperatura all'interno della cabina risultasse eccessivamente elevata.

RAFFREDDAMENTO CON VENTILAZIONE NATURALE

Devono essere previste due aperture, una d'entrata di aria fresca di sezione $S=0,18 \cdot P/H^{1/2}$ situata nella parte bassa del locale (P: somma delle perdite in kW delle apparecchiature, H: differenza d'altezza tra l'apertura d'ingresso e quella d'uscita) l'altra d'uscita dell'aria calda $S'=1,1 \cdot S$ situata possibilmente nella parte opposta del locale ad un'altezza H dall'apertura d'ingresso.

RAFFREDDAMENTO CON IMPIANTO DI CONDIZIONAMENTO

Tale impianto è da realizzare nei locali in cui sono alloggiate prevalentemente apparecchiature di tipo elettronico (centraline impianti speciali, PLC,...). Devono essere previste unità esterne ed interne aventi idonea potenzialità frigorifera.

IMPIANTO LUCE, FM E SPECIALI IN CABINA

L'impianto elettrico BT di cabina dovrà comprendere l'impianto di illuminazione generale dimensionato per avere un livello di illuminamento medio non inferiore a 200-250 lx, un impianto di illuminazione di emergenza (con corpi del tipo autoalimentato o alimentati da soccorritore) che garantisca per circa due ore un illuminamento medio pari a circa 10 lx ed un impianto forza motrice (FM) costituito da quadretti prese CEE interbloccate di servizio. La dotazione impiantistica della cabina sarà completata con eventuali impianti speciali (rivelazione incendi, spegnimento, antintrusione...). Le dimensioni dei cunicoli e/o delle tubazioni annegate nella platea della cabina per il passaggio dei conduttori devono avere dimensioni appropriate. In particolare, si dovranno evitare eccessivi stipamenti dei cavi, raggi di curvatura eccessivamente ridotti e promiscuità tra cavi per MT, cavi per bt e cavi per impianti speciali.

IMPIANTO DI TERRA

Lungo le pareti, ad una altezza di circa 50 cm, dovrà essere realizzato un collettore di terra costituito da un anello in piatto

di rame o di acciaio zincato da 30x5 mm. L'anello dovrà essere collegato alla rete elettrosaldada presente nella platea di fondazione almeno in corrispondenza degli angoli di ciascun locale. Al collettore dovranno essere collegate tutte le parti metalliche e le apparecchiature di cabina. In particolare:

- a) Porte e finestre metalliche
- b) Carpenterie dei quadri elettrici
- c) Carcasse dei trasformatori
- d) Centri stella del /i trasformatore/i
- e) Rotaie dei trasformatori
- f) Passerelle e canaline metalliche (se necessario)

I collegamenti a terra di parti mobili dovranno essere realizzati con treccia di rame avente sezione minima pari a 35 mm. Il collettore sarà poi collegato al dispersore esterno mediante almeno due conduttori di terra aventi sezione adeguata. Il dispersore sarà possibilmente costituito da un anello lungo il sedime della cabina, realizzato in corda di rame nudo da 35mmq (sezione minima) o altro materiale equivalente.

Il dispersore sarà integrato con elementi verticali (picchetti) e sarà collegato ai ferri di armatura della fondazione.

ACCESSORI

Dovranno essere forniti i seguenti accessori (dotazione minima):

- a) Tappeto isolante 30 kV, posizionato a pavimento sul fronte degli scomparti di media tensione per tutta la loro lunghezza
- b) Quadro con evidenziato lo schema elettrico della cabina da installare a parete
- c) Estintori in numero e tipo indicato negli altri elaborati di progetto fissati a parete in posizione opportuna
- d) Tavolino con sedia ed armadietto
- e) Lampada portatile di emergenza con batterie sempre in carica
- f) Cartelli monitori previsti dal D.Lgs 81/08

SISTEMA DI DISTRIBUZIONE TN

La protezione contro i contatti indiretti, in un sistema TN, deve essere garantita mediante una o più delle seguenti misure:

- a) tempestivo intervento delle protezioni di massima corrente degli interruttori preposti alla protezione delle linee, e, laddove ciò non risultasse possibile, tramite protezioni di tipo differenziale;
- b) utilizzo di componenti di classe II;
- c) realizzazione di separazione elettrica con l'uso di trasformatore di isolamento.

Per la protezione contro i contatti indiretti nei sistemi TN è necessario che in ogni punto dell'impianto sia rispettata la condizione:

$$I_a \leq \frac{U_0}{Z_g}$$

dove:

U_0 è la tensione di fase (stellata)

Z_g è l'impedenza dell'anello di guasto

I_a è la corrente di intervento in 5 s, 0.4 s o 0,2 s (a seconda del caso) del dispositivo di protezione.

Tempi di intervento non superiori a 0.4 s sono prescritti per tutti i circuiti terminali. Per i circuiti di distribuzione (dove le probabilità di guasto sono minori), sono ritenuti sufficienti tempi di intervento pari a 5 s. Nell'impossibilità di soddisfare a tale relazione con i dispositivi magnetotermici preposti alla protezione delle linee è previsto il ricorso a sistemi di protezione

differenziali.

Nei tratti della rete di distribuzione dove è previsto il sistema TN-C il dispositivo differenziale non può essere utilizzato. Nel caso di utilizzo, a diversi livelli dell'impianto, di più dispositivi differenziali, dovrà essere garantita la selettività di intervento.

TRASFORMATORI MT/BT E BT/BT

Nel presente paragrafo vengono definiti i requisiti principali che dovranno essere soddisfatti dai trasformatori di potenza MT/BT e BT/BT laddove presenti.

I trasformatori dovranno essere, per quanto possibile, costruiti secondo procedure normalizzate così da garantire la reperibilità sul mercato per tutta la durata di vita prevista e dovranno essere adatti per sopportare le sollecitazioni termiche e dinamiche derivanti da un eventuale corrente di guasto. Si dovranno inoltre limitare i rumori e le vibrazioni emesse dalla macchina al di sotto delle soglie imposte per legge.

I trasformatori di media tensione MT/BT 30/0.8kV saranno di tipo trifase in olio ed avranno le seguenti caratteristiche:

Nucleo

Realizzato con lamierini al silicio a cristalli orientati a bassa cifra di perdita, con taglio a 45° e montaggio step-lap in modo da ridurre al minimo la rumorosità.

Avvolgimenti

Realizzati con l'impiego di macchine computerizzate in grado di assicurare una giusta trazione del conduttore ed ottenere bobine perfettamente omogenee e simmetriche. Avvolgimenti BT - costruiti in nastro (rame o alluminio) per garantire una migliore resistenza agli sforzi elettrodinamici dovuti a corto circuiti e con isolamento in carta di pura cellulosa. Avvolgimenti MT - costruiti in filo smaltato o piattina ricoperta da carta di pura cellulosa.

Isolatori

Sono del tipo passante in porcellana, rispondenti alle norme UNEL, scelti in base alle correnti nominali ed alla classe di isolamento del trasformatore.

Commutatori di tensione

Viene posto sotto il coperchio e manovrato esternamente per regolare la tensione d'uscita del trasformatore.

Cassa

Costituita da lamiera e profilati d'acciaio con sistemi di raffreddamento ad onde o radiatori.

Olio isolante

Ha caratteristiche chimiche ed elettriche conformi alle norme C.E.I. e I.E.C. L'olio viene essiccato e degassato prima del riempimento del trasformatore.

Caratteristiche elettriche Trasformatore MT/BT 30/0.8Kv 4.5MVA

Le prestazioni elettriche dovranno essere comprese nell'ambito dei valori limite previsti per la classificazione delle macchine a "basse perdite" esemplificate nelle taglie di seguito indicate per macchine MT/bt:

- a) Potenza nominale: 4.500 kVA
- b) Tensione primario: 30 kV
- c) Collegamento primario Traingolo
- d) Tensione secondario (KV) 0.8
- e) Collegamento secondario Stella+N
- f) Tensione di c.c. (%) 8
- g) Campo di regolazione tensione (%) $\pm 2 \times 2.5\%$
- h) Gruppo Dyn11
- i) Classe di isolamento MT (kV) FI 28-50
- j) Classe di isolamento BT (kV) FI 3
- k) Frequenza (Hz) 50-60
- l) Classe di isolamento F/F

Il valore della tensione di alimentazione primaria dovrà essere, in linea di massima 10/20/30 kV con possibilità di modifica del rapporto di trasformazione in relazione al valore della tensione primaria.

I trasformatori dovranno essere costruiti secondo le normative vigenti in materia. In presenza di valori di tensione di rete, sul lato media tensione di valore inferiore a 30 kV, dovranno essere fornite unità a doppio primario fino alla tensione di 30 kV.

Caratteristiche elettriche Trasformatore MT/BT 30/0.8Kv 5.4MVA

Le prestazioni elettriche dovranno essere comprese nell'ambito dei valori limite previsti per la classificazione delle macchine a "basse perdite" esemplificate nelle taglie di seguito indicate per macchine MT/bt:

- a) Potenza nominale: 5.400 kVA
- b) Tensione primario: 30 kV
- c) Collegamento primario Traingolo
- d) Tensione secondario (KV) 0.8
- e) Collegamento secondario Stella+N
- f) Tensione di c.c. (%) 8
- g) Campo di regolazione tensione (%) $\pm 2 \times 2.5\%$
- h) Gruppo Dyn11
- i) Classe di isolamento MT (kV) FI 28-50
- j) Classe di isolamento BT (kV) FI 3
- k) Frequenza (Hz) 50-60
- l) Classe di isolamento F/F

Il valore della tensione di alimentazione primaria dovrà essere, in linea di massima 10/20/30 kV con possibilità di modifica del rapporto di trasformazione in relazione al valore della tensione primaria.

I trasformatori dovranno essere costruiti secondo le normative vigenti in materia. In presenza di valori di tensione di rete, sul lato media tensione di valore inferiore a 30 kV, dovranno essere fornite unità a doppio primario fino alla tensione di 30 kV.

Accessori

Il trasformatore dovrà essere completo di tutti gli accessori necessari per il suo funzionamento ottimale. Si dovranno fornire almeno i seguenti dispositivi e accessori:

- a) Conservatore dell'olio sopra il coperchio (per trasformatori non ermetici)
- b) Ganci per il traino dei trasformatori nei due sensi ortogonali;
- b) Indicatore di livello montato sul conservatore (per trasformatori non ermetici);
- c) Commutatore a vuoto sopra il coperchio per regolazione della tensione primaria del $\pm 2 \times 2,5\%$;
- d) n°3 isolatori in porcellana lato MT (DIN 42 531);
- e) n°3 isolatori in porcellana lato BT + n°1 isolatore in porcellana per il neutro (DIN 42530);
- f) Valvola di riempimento olio;
- g) Valvola di scarico olio (DIN 42 551);
- h) n°4 ruote di scorrimento orientabili ortogonalmente (DIN 42 561);
- i) n°1 targa caratteristiche IEC 60076;
- j) Golfari di sollevamento;
- k) n°2 morsetti di terra;
- l) Pozzetto/i termometrico/i (DIN 42 554).

Collegamenti di bassa tensione

I collegamenti tra trasformatori e quadri generali di bassa tensione all'interno delle cabine elettriche dovranno essere eseguiti in blindosbarra a cinque conduttori, 3F+N/2+PE/2, per potenze di trasformazione superiori a 400 kVA, mentre per tagli uguali od inferiori a 400 kVA saranno in cavo di tipo non propagante l'incendio, grado di isolamento 4, con conduttori in rame rivestiti di guaine. I cavi di potenza dovranno essere di tipo unipolare mentre gli ausiliari potranno essere multipolari.

Collegamenti di Media Tensione

Collegamenti di media tensione tra i quadri e i trasformatori dovranno essere eseguiti con cavi di media tensione unipolari di tipo ARG7H1R – 18/30 kV con sezione come previsto da progetto. I cavi dovranno essere conformi alle Norme CEI 20-29/20- 11/20-13 e dovranno essere forniti completi di terminazioni adatte per terminali di tipo "prefabbricate" sui terminali MT sulle macchine di trasformazione. I cavi MT e bt dovranno essere fissati alle pareti del locale (o al box di protezione trasformatore) con adeguati telai di sostegno ed in modo tale che risulti agevole e poco "distruttiva" l'estrazione del trasformatore in caso di manutenzione e/o sostituzione, Tutti i collegamenti ausiliari andranno posati entro guaine protettive e le connessioni andranno eseguite entro cassette dedicate di tipo isolante. Dovrà comunque essere garantito un grado di protezione IP30. I collegamenti saranno infine contrassegnati in modo leggibile e permanente con le stesse sigle riportate negli schemi elettrici.

Box di contenimento trasformatori di potenza MT/BT

I trasformatori di potenza dovranno essere contenuti in appositi alloggiamenti così costituiti:

n. 1 carpenteria metallica modulare, costituita da una struttura autoportante in lamiera di acciaio, sp. 30/10 mm e da una serie di elementi, sp. min. 20/10 mm, di completamento (porte e pannelli di tamponamento). Per l'accessibilità allo scomparto dovranno essere previste 2 porte anteriori apribili a cerniera. Dimensioni di ingombro indicative:

- per trafo 4.5MVA e 5.4MVA 3200 L x 1900 H x 3200 p mm
- n. 1 verniciatura RAL 7030, secondo ciclo normalizzato
- n. 1 sistema di ventilazione naturale
- n. 1 sbarra Cu di messa a terra
- n. 2 oblò per visualizzazione interno scomparto
- n. 1 serratura di sicurezza (chiave asportabile solo a porte anteriori chiuse)
- n. 1 sistema di illuminazione interno scomparto, provvisto di relativo interruttore di comando; (lampada sostituibile dall'esterno scomparto)
- n. 1 serie di targhette indicatrici e di sequenza manovre - staffe per supporto/ammarraggio cavi MT e BT
- n. 2 rotaie scorrimento Trafo - set minuterie a completamento scomparto

Gli scomparti dovranno avere dimensioni tali da contenere in modo agevole i trasformatori e permettere lo smaltimento del calore da essi prodotto, dovranno essere non rumorosi in presenza, di sollecitazioni elettrodinamiche ed immuni dalla generazione di scariche parziali anche in presenza di sovratensioni nei limiti previsti dalla normativa.

CABINA MT/AT**Caratteristiche elettriche Trasformatore MT/AT 30/150kV**

La sezione in media tensione è composta dal quadro MT a 30 kV, che prevede:

- | | |
|--|--------------|
| • tensione nominale | 30 kV |
| • Tensione massima | 36 kV |
| • Frequenza nominale | 50 Hz |
| • Tensione nominale di tenuta freq. Industriale: | 70 kV |
| • Tensione impulso atmosferico (1.2/50 µs): | 170 kV picco |
| • Corrente nominale delle sbarre principali | 1250 A |

| PACIFICO DOLOMITE S.R.L. | Cap. Soc. 10.000 € i.v. | P.IVA: 03158110217 |

Sede Legale: Piazza Walter Von Vogelweide 8 | 39100 Bolzano | Italia | PEC: pacificodolomitesrl@legalmail.it |

- Corrente ammissibile di breve durata @ 1 sec. 16 – 20 KA

Il quadro sarà composto dai seguenti scomparti:

- Scomparto Trafo MT/AT n.1
- Scomparto misure di sbarra n.1
- Scomparto Arrivo/partenza n.2

Lo scomparto partenza trasformatore di potenza MT/AT, sarà dotato di interruttore con relè a microprocessore per le protezioni max. corrente (50-51-51N) e con le misure di A, V, W, VAR, cosfi, frequenza. All'interno del locale MT saranno ubicati i quadri di distribuzione in media tensione, che riceveranno la linea a 30KV dalla cabina MT di impianto. Nella parte BT saranno ubicati i sistemi di distribuzione per i servizi ausiliari in corrente alternata e in corrente continua, oltre ai dispositivi telecomunicazione di protezione, controlli e misure.

La stazione potrà essere controllata da un sistema centralizzato di controllo in sala quadri e un sistema di telecontrollo da una o più postazioni remote.

Il sistema di controllo (comando e segnalazione), protezione e misura dello stallo sarà collegato con cavi tradizionali multifilari alle apparecchiature di alta tensione dello stallo e con cavi a fibre ottiche alla sala quadri centralizzata.

Esso avrà la funzione di provvedere al comando, al rilevamento segnali e misure e alla protezione dello stallo, agli interblocchi tra le apparecchiature di stallo e tra queste e apparecchiature di altri stalli, alla elaborazione dei comandi in arrivo dalla sala quadri e a quella dei segnali e misure da inoltrare alla stessa, alle previste funzioni di automazione dello stallo, all'oscillografia di stallo e all'acquisizione dei dati da inoltrare al registratore cronologico di eventi.

Dalla sala quadri centralizzata è possibile il controllo della stazione qualora venga a mancare il sistema di teletrasmissione o quando questo è messo fuori servizio per manutenzione. In sala quadri la situazione dell'impianto (posizione degli organi di manovra), le misure e le segnalazioni sono rese disponibili su un display video dal quale è possibile effettuare le manovre di esercizio.

Per le esigenze del Sistema di controllo di TERNA, si installeranno le apparecchiature necessarie al prelievo ed alla trasmissione delle seguenti informazioni:

Telemisure

- misura della tensione sulle sbarre 150 kV;
- misura della potenza attiva, della potenza reattiva e della corrente sul montante di ingresso a

150 kV;

Telesegnali

- stato del sezionatore del montante con lo stato dell'interruttore del trasformatore AT;

Il quadro protezioni, controllo, misure ed allarmi sarà dotato di:

- Centralina allarmi a punti luminosi, manipolatori per il comando e segnalazioni;
- Sirena allarme;
- Amperometro, voltmetro montante AT, voltmetro montante MT;
- N. 1 selettore locale/remoto;
- N. 1 relè a microprocessore per le protezioni max corrente (50-51-50N-51N), per e le protezioni di minima e massima tensione, massima tensione omopolare, minima e massima frequenza (27-59-59Vo-81) e misure;
- N. 1 relè a microprocessore per la protezione differenziale trasformatore (87T);
- N. 1 regolatori di tensione con indicatore di posizione V.S.C. (90).

I sistemi di alimentazione e distribuzione dei servizi ausiliari, saranno:

- Distribuzione alla tensione 400/230 Vca per i seguenti servizi:
 - Prese F.M. interne ed esterne;
 - Alimentazione motore variatore sotto carico trasformatore;
 - Illuminazione ordinaria/emergenza interna con armature fluorescenti o a LED IP44 min. senza/con riserva di carica;
 - Illuminazione esterna con proiettori LED IP65 su palo in vetroresina;
 - Resistenze anticondensa quadri e cassette manovre di comando;
 - Raddrizzatore.
- Distribuzione alla tensione 110 V cc. per i seguenti servizi:
 - Circuiti ausiliari interruttori e sezionatore AT;
 - Circuiti ausiliari interruttori e protezioni MT;
 - Quadri protezione, comando e controllo stallo AT.

I servizi ausiliari in c.c. a 110 V saranno alimentati da due raddrizzatori carica-batteria in tampone con una batteria prevista per un' autonomia di 4 ore. Ciascuno dei due raddrizzatori dovrà essere in grado di alimentare i carichi di tutto l' impianto e contemporaneamente di fornire la corrente di carica della batteria; in caso di anomalia su un raddrizzatore i carichi verranno commutati automaticamente sull'altro.

Il sistema dei servizi ausiliari in c.c. sarà costituito da: batteria, raddrizzatori, quadro di distribuzione centralizzato e quadri di distribuzione nei chioschi (comuni per c.a. e c.c.).

La distribuzione a 30KV si completa con tutta la parte che collega la SSE di utenza al campo fotovoltaico di produzione e per i dettagli relativi si veda il documento Relazione impianti elettrici e linea elettrica.

QUADRI ELETTRICI

Quadri di media tensione

I quadri di media tensione dovranno essere di tipo protetto realizzati affiancando scomparti completamente normalizzati, contenenti componenti di media tensione pure normalizzati, progettati singolarmente ed assemblati in modo che soddisfino i criteri di impianto e gli schemi indicati negli elaborati di progetto.

Caratteristiche tecniche

Caratteristiche ambientali:

- a) Temperatura ambiente massima 40°C
- b) Temperatura ambiente media (rif. 24 h) 35°C
- c) Temperatura ambiente minima -10°C
- d) Umidità relativa massima 25°C 90%
- e) Installazione all'interno di un fabbricato in muratura

Caratteristiche elettriche:

- a) Livello di isolamento nominale 24 kV
- b) Tensione di esercizio 30 kV
- c) Frequenza nominale 50±2,5% Hz
- d) Sistema elettrico trifase
- e) Stato del neutro isolato
- f) Tensione di tenuta a 50Hz per 1 min. 50 kV
- g) Tensione di tenuta ad impulso 125 kV
- h) Corrente nominale sbarre principali e derivate 1250A

- i) Corrente nominale amm.le di breve durata per 1 sec. 16 kA
- j) Tensione nominale circuiti ausiliari 230V-24V-50Hz
- k) Tensione nominale circuiti illuminazione e riscaldamento 230V-50Hz
- l) Grado di protezione a vano chiuso IP2XC

Rispondenza a norme tecniche e leggi antinfortunistiche: per quanto non espressamente precisato nel presente Capitolato, i quadri dovranno essere rispondenti alle norme CEI vigenti in materia al momento della realizzazione.

Caratteristiche costruttive e composizione

I quadri saranno costituiti da scomparti affiancati in esecuzione segregata, compartimentati in celle elementari metallicamente segregate le une dalle altre in modo da impedire la propagazione di eventuali archi interni. Ogni cella elementare dovrà essere dimensionata per sostenere le sollecitazioni prodotte dalle formazioni di arco interno e pertanto dovrà essere classificata "resistente ad arco interno su fronte". Le celle di scomparto saranno conformi allo schema di distribuzione di ogni cabina elettrica e precisamente:

- a) Ingresso alimentazione
- b) Scomparto di sezionamento generale e TA
- c) Scomparto di risalita se necessario
- d) Scomparto strumenti di misura (TV) e fusibili se necessario
- e) Scomparto di sezionamento e protezione linee MT in arrivo
- f) Scomparto protezione trasformatori e TA protezioni
- g) Scomparto con scaricatori di sovratensione
- h) Canalina interconnessioni ausiliarie
- i) Cassetta per apparecchiature di bassa tensione
- j) Sbarre di collegamento

PRESCRIZIONE COSTRUTTIVE E FUNZIONALI DEGLI SCOMPARTI E DELLE RELATIVE CELLE DI COMPARTIMENTAZIONE

Cella sbarre principali

La cella sbarre di ciascun scomparto dovrà essere adeguatamente compartimentata mediante interruttore di manovra di tipo rotativo che in posizione di aperto dovrà evitare l'accesso alle parti in tensione. Opportuni diaframmi isolanti dovranno segregare in modo univoco in direzione verticale ed orizzontale. L'accesso alle sbarre sarà possibile solo a quadro completamente fuori tensione tramite pannelli sbullonabili con l'uso di utensili specifici.

Cella ingresso

La cella interruttore dovrà essere disposta nella parte frontale dello scomparto. In sommità la cella dovrà essere equipaggiata di interruttore di manovra di tipo rotativo segregato in SF6 o entro custodia sottovuoto di portata 1250/630A a 30kV in grado di compartimentare lo scomparto sbarre. L'interruttore generale di manovra dovrà essere assemblato alla carpenteria in modo da impedire contatti con parti in tensione, sia con interruttore in posizione di inserito sia in posizione di sezionato. La cella di arrivo dell'alimentazione dovrà essere segregata dalle celle di sbarra previste in sommità al quadro. La messa a terra della linea in arrivo dovrà essere possibile solo dallo scomparto uscita. L'interruttore sezionatore dovrà poter assumere, rispetto alla parte fissa del quadro le seguenti posizioni:

- a) Inserito: circuiti principali ed ausiliari collegati elettricamente
- b) Sezionato: circuiti principali sezionati e circuiti ausiliari elettricamente collegati Le posizioni di cui sopra dovranno essere rilevate da dispositivi meccanici e segnalate a distanza tramite contatti elettrici di fine corsa portati in morsettiera.

La cella dovrà contenere:

- a) Sezionatore di terra con potere di interruzione da 16 kA

- b) Trasformatori toroidali
- c) Divisori capacitivi di presenza tensione

Sulla porta dovranno essere previsti gli oblò di ispezione interna.

Cella strumenti di bassa tensione

Nella cella strumenti, prevista sopra la cella interruttore, dovrà essere contenuta tutta l'apparecchiatura di bassa tensione di normale impiego. In particolare:

- a) Le morsettiere e la cavetteria (in apposite canalette) per le interconnessioni fra gli scomparti e per l'allacciamento dei cavetti ausiliari
- b) Gli accessori ausiliari dell'interruttore e dello scomparto (strumenti di misura, relè di protezione, dispositivi di comando e segnalazione, fusibili, interruttori di bassa tensione, ecc.)
- c) I contatti ausiliari di posizione dell'interruttore (inserito/sezionato)
- d) L'alimentazione del circuito di sgancio

Cella interruttore automatico in gas o sottovuoto

Dovrà essere prevista a monte dei collegamenti in cavo

Sarà equipaggiata con:

- a) Sezionatore rotativo di segregazione del vano sbarre dal vano interruttore
- b) Interruttore automatico in esafluoruro "SF6" di tipo estraibile a comando motorizzato per il ricaricamento delle molle
- c) Trasformatori amperometrici di alimentazione delle protezioni a relè o a microprocessore
- d) Protezioni 50-51-51N in allestimento integrato su interruttore o in unità multifunzione
- e) Collegamento seriale delle misure e degli allarmi nel caso di adozione di centralina di protezione a microprocessore e /o di contatti ausiliari per la remotizzazione degli allarmi digitali nel caso di impiego di relè diretti ed indiretti
- f) Divisori capacitivi
- g) Contatti ausiliari per la segnalazione dello stato di manovra delle protezioni
- h) Terminali di MT per collegamenti in cavo
- i) Bobina di sgancio emergenza

Canaletta interconnessioni

All'interno si dovranno prevedere canalette per la raccolta delle connessioni ausiliarie fra i vari scomparti e verso l'impianto esterno. Il fronte del quadro e le coperture dovranno essere integri ed esenti da lavorazioni addizionali.

Sicurezze funzionali e antinfortunistiche

Con tutti i circuiti a media tensione attivi dovranno essere possibili, senza pericolo, le seguenti attività.

Dall'esterno del quadro mantenendo la continuità del suo involucro ed il grado di protezione per esso prescritto:

- Comando elettrico di apertura degli apparecchi di interruzione e sezionamento per i quali esso è previsto in progetto
- Comando meccanico di apertura e chiusura degli apparecchi privi di comando elettrico; per i sezionatori dovrà essere possibile anche il bloccaggio in posizione di "chiuso" o di "aperto" a mezzo dispositivo di blocco con chiave asportabile
- Controllo diretto a vista, senza dover ricorrere all'apertura di portelle, della posizione dell'interruttore
- Verifica della presenza della tensione sulle linee a media tensione raccordate al quadro e della corrispondenza delle fasi

Dopo l'apertura di portelle incernierate dotate di blocchi elettrici tali da rendere inaccessibili le apparecchiature sotto tensione a frontale aperto:

- Manovre di separazione e reinserzione degli apparecchi "estraibili" • Comando meccanico di apertura e chiusura

di apparecchi di interruzione

- Ispezioni in servizio degli apparecchi elettrici a bassa tensione di protezione, comando, segnalazione e misura

Circuiti a media tensione

I circuiti principali saranno costituiti da un unico sistema a sbarre di rame argentato nelle giunzioni e rivestito in resina epossidica. Le sbarre così rivestite dovranno essere adatte per le relative correnti nominali con i limiti di sovratemperatura ammessi dalle Norme e a resistere termicamente alle correnti di breve durata previste. I supporti isolanti delle sbarre, dei sezionatori, dei fusibili, dei contatti fissi degli apparecchi estraibili dovranno essere in araldite od in resina epossidica di analoghe caratteristiche isolanti. Le sbarre, unitamente ai relativi supporti isolanti di cui sopra, dovranno resistere agli sforzi meccanici derivanti dai valori massimi iniziali delle correnti di breve durata previste. Non saranno ammessi diaframmi con materiali isolanti per conseguire il livello di isolamento prescritto; il loro uso sarà consentito per la compartimentazione delle valvole fusibili in modo da ostacolare l'innesco dell'arco tra le fasi nel caso di una loro esplosione. Tutti i materiali isolanti impiegati dovranno avere e mantenere nel tempo elevate caratteristiche dielettriche e meccaniche; in particolare avranno un'ottima resistenza alle scariche superficiali e non propagheranno la fiamma. L'impiego di cavi unipolari, anche di media tensione, per derivare dalle sbarre i TV od apparecchi interni al quadro, non sarà consentito.

Circuiti di terra

Tutte le parti metalliche, i sezionatori di terra ed i secondari dei trasformatori di misura dovranno essere allacciati mediante conduttori ad una sbarra collettiva di rame disposta lungo tutto il quadro. Tale sbarra dovrà essere allacciata al sistema di terra generale dell'impianto. Essa dovrà essere dimensionata secondo quanto prescritto dall'art. 20 delle Norme CEI 17-6. Tutti i conduttori di terra dovranno avere guaina giallo-verde e dovranno essere dimensionati per la corrente di breve durata ammissibile prevista per il quadro senza che si generino sollecitazioni termiche tali da deteriorare gli isolanti e la conformazione stessa dei conduttori e che possano resistere agli sforzi elettromeccanici senza subire deformazioni permanenti o manifestare rotture. Per le portelle incernierate e le serrande, l'interconnessione con la carpenteria, o direttamente con la barra di terra, dovrà essere realizzata mediante conduttori flessibili di sezione minima pari a 16 mmq. Per la messa a terra degli apparecchi estraibili dovranno essere previsti appositi contatti a tulipano con pinze di tenuta in modo che, nelle operazioni di estrazione ed inserzione, siano i primi a stabilire il contatto e gli ultimi ad interromperlo. La barra di terra del quadro di media tensione dovrà essere provvista di opportuni attacchi per il collegamento intermedio di tutti i moduli e di attacchi di estremità per il collegamento alla barra generale di cabina elettrica.

In alta tensione (sistemi di III categoria) l'impianto di terra deve essere realizzato in modo da limitare le tensioni di contatto e di passo a valori inferiori a quelli stabiliti dalle norme, in dipendenza del tempo di intervento del dispositivo di protezione.

Poiché le tensioni di contatto e di passo dipendono sia dalla tensione totale di terra del dispersore, sia dai potenziali che si stabiliscono sulla superficie del terreno, l'efficacia dell'impianto di terra è tanto più elevata quanto minore è la resistenza di terra del dispersore e quanto più esso è in grado di realizzare una elevata equipotenzialità sulla superficie del terreno.

Il dispersore deve, perciò, avere una geometria tale da assicurare un andamento del potenziale sulla superficie del terreno il più possibile uniforme ed una sufficiente equipotenzialità fra massa e terreno circostante. Quindi l'impianto di terra nella sua completezza per la protezione dai contatti indiretti per sistemi di seconda e terza categoria deve mantenere tensioni di contatto e di passo nei limiti dettati dalla normativa CEI EN 50522 e CEI EN 61936-1. Tali valori sono legati alla resistenza di terra che presenta l'impianto disperdente e la corrente di guasto messa in gioco dall'impianto elettrico di alimentazione.

Circuiti ausiliari

All'interno di ciascuna cella ausiliari di b.t., dovrà essere prevista una morsettiera terminale alla quale faranno capo i circuiti di misura e di protezione (secondari dei TA e dei TV) ed i circuiti di comando e segnalazione relativi alle apparecchiature installate nello scomparto. All'interno della cella strumenti dello scomparto protezione trasformatore dovrà essere installata la centralina di rilevamento della temperatura delle colonne del trasformatore. La morsettiera dovrà essere costituita da morsetti componibili in melamina e dovrà avere una numerazione progressiva. I singoli morsetti dovranno essere con fissaggio a vite del tipo antivibrante, adatti a ricevere conduttori delle seguenti sezioni:

- a) Fino a 6 mmq, per i circuiti amperometrici, voltmetrici, delle alimentazioni e termocoppie
- b) Fino a 10 mmq per i circuiti dei resistori anticondensa e per le alimentazioni in classe 0

I morsetti dei circuiti voltmetrici dovranno essere del tipo sezionabile; quelli dei circuiti amperometrici del tipo sezionabile-cortocircuitabile.

I circuiti ausiliari dovranno essere eseguiti mediante cavi e/o conduttori aventi le seguenti caratteristiche:

Avere conduttori flessibili in rame con sezione:

non inferiore a 1,5 mm² per i circuiti normali (comunque di sezione tale da non causare cadute di tensione superiori del 3% del valore nominale nei casi di solenoidi, resistenze, ecc.) • non inferiore a 2,5 mm² per i circuiti di misura voltmetrici ed amperometrici • non avere sezione inferiore a 4 mm² per l'alimentazione delle resistenze anticondensa

Avere un isolamento adatto per le seguenti tensioni di esercizio:

U_o/U 0,6/1 kV per i cavi con guaina

U_o/U 0,45/0,75 kV per cavi senza guaina

Non essere propaganti l'incendio secondo le Norme CEI 20-22/2, 20-35, 20-36.

Negli eventuali attraversamenti delle lamiere metalliche di divisione i cavi e/o i conduttori dovranno avere il rivestimento isolante non direttamente a contatto con la lamiera, ed essere opportunamente protetti con materiali non metallici resistenti all'invecchiamento e non propaganti la fiamma. Le canalette in plastica contenenti i vari conduttori di cablaggio interno agli scomparti dovranno essere di materiale autoestinguento e non dovranno essere occupate per più del 70% della loro sezione. In corrispondenza dei terminali, che dovranno essere del tipo a pressione preisolati, i conduttori saranno corredati di contrassegni la cui siglatura dovrà corrispondere a quella riportata sugli schemi elettrici approvati dalla Direzione Lavori. I conduttori dei collegamenti agli apparecchi montati su portelle dovranno essere raggruppati in fasci flessibili disposti, ancorati e protetti in modo tale da escludere deterioramento meccanico e sollecitazioni sui morsetti durante il movimento delle ante. Tutti i circuiti in arrivo e partenza dovranno far capo a morsettiere terminali ubicate in posizione facilmente accessibile e da concordare con la Committente; a queste morsettiere dovranno inoltre essere connessi tutti i contatti di relè, strumenti, apparecchi, anche se non utilizzati, eccezione fatta per quelli che sono collegati ad apparecchi contenuti nello stesso quadro.

Tutte le indicazioni di stato e i comandi di ogni apparecchiatura del circuito di potenza dovranno essere riportati in morsettiere per poter essere telecomandati dal posto operatore del sub-centro.

Interruttori

Gli interruttori dovranno essere del tipo ad isolamento in SF₆ o con camere di interruzione sottovuoto di primario Costruttore. Dovranno essere muniti di comando motorizzato di chiusura ed apertura, nonché di segnalazioni di dette posizioni visibili dall'esterno a cella chiusa. Gli interruttori dovranno essere inoltre predisposti per il comando elettrico a distanza di chiusura ed apertura. Per i contatti di fine corsa, relativi alle posizioni assunte dall'interruttore, dovranno essere disponibili e riportati in morsettiere n. 5 contatti ausiliari in apertura e n. 5 in chiusura liberi da tensione. I circuiti di bassa tensione dell'interruttore dovranno far capo ad un apposito connettore ad innesto. Per la sicurezza di esercizio dovranno essere previsti i seguenti blocchi e dispositivi sull'interruttore:

- a) blocco meccanico che impedisce l'inserzione e la disinserzione dell'interruttore quando lo stesso è in posizione di chiuso
- b) blocco meccanico che non permette la chiusura manuale od elettrica dell'interruttore nelle posizioni intermedie fra inserito e sezionato
- c) blocco meccanico che impedisce l'inserzione dell'interruttore quando è chiuso il relativo sezionatore di terra
- d) blocco meccanico che non permette la chiusura manuale od elettrica dell'interruttore se non è inserito il connettore dei circuiti ausiliari ed impedisce l'estrazione dello stesso ad interruttore chiuso
- e) blocco a chiave che non permette la chiusura manuale od elettrica dell'interruttore se non è inserita la chiave; la stessa rimane bloccata ad interruttore chiuso
- f) blocco meccanico che impedisce l'estrazione dell'interruttore se l'otturatore metallico, azionato meccanicamente, non è bloccato nella posizione di chiuso ad interruttore asportato; sarà escluso l'accesso involontario alle parti in tensione.

Sezionatori di terra

I sezionatori di terra dovranno essere equipaggiati di comando manuale locale. Il comando dovrà essere corredato di blocco, di contatti ausiliari di fine corsa liberi da tensione, dei quali, 2 NA + 2 NC a disposizione e riportati in morsettiere. I sezionatori di terra saranno inoltre provvisti di:

- a) blocco meccanico che impedisce la chiusura del sezionatore quando l'interruttore è in posizione di inserito, o viceversa, impedisce lo spostamento dell'interruttore verso la posizione di inserito quando il sezionatore è in posizione di chiuso
- b) blocco a chiave, con chiave asportabile che permette di bloccare il sezionatore in posizione di "aperto o "chiuso"
- c) blocco meccanico, che impedisce l'apertura della portella della cella cavi di potenza quando il sezionatore è nella posizione

di "aperto"

d) blocco meccanico, che impedisce di aprire il sezionatore quando la portella della cella cavi di potenza è aperta.

Trasformatori di misura

I riduttori di corrente dovranno essere tali da resistere termicamente alle correnti di breve durata e meccanicamente ai loro valori massimi iniziali. I trasformatori di misura dovranno essere scelti in modo da garantire il corretto funzionamento degli apparecchi di protezione e misura da essi alimentati. I trasformatori di corrente destinati al rilievo delle correnti sulle linee in arrivo ed in partenza dal quadro dovranno essere sistemati in posizione fissa nella cella linea. Qualunque sia la funzione dei TA installati in posizione fissa, una volta aperto il pannello di chiusura della cella nella quale sono sistemati, si dovrà poter accedere facilmente ai loro morsetti per operare serraggi, cambi di rapporto (ove previsti), ecc. senza necessità di rimuovere i TA o qualsiasi altro apparecchio o collegamento esistente nella cella. In particolare, i trasformatori di misura dovranno essere conformi alle Norme CEI 38.3 per quanto riguarda le prove di misura delle scariche parziali. Per evitare sovratensioni che si potrebbero generare in seguito al verificarsi di fenomeni di risonanza, i TV dovranno essere costruiti con un avvolgimento secondario a triangolo aperto con un'adeguata resistenza. La resistenza dovrà essere compresa nella fornitura del quadro.

Segnalatori e blocchi di presenza tensione

Ogni sezione di quadro dovrà essere munita di un dispositivo di segnalazione presenza tensione sulla linea in arrivo od in partenza. Il dispositivo dovrà essere applicato a ciascuna fase, dovrà essere costituito da lampade a bassa tensione alimentate da partitori capacitivi. La segnalazione dovrà essere efficace anche quando la tensione di linea scenderà al 70% della tensione nominale. Le lampade dovranno essere poste ben visibili accanto al comando manuale del sezionatore di terra e dovranno essere intercambiabili dall'esterno del quadro.

Relè ed interruttori ausiliari

Ciascun apparecchio dovrà essere munito di custodia di protezione. Tutti i tipi di relè dovranno essere in esecuzione estraibile. Gli interruttori di protezione dei circuiti ausiliari dovranno essere adatti ad interrompere le massime correnti di guasto a cui possono essere assoggettati. Gli interruttori destinati ai circuiti di comando degli apparecchi a media tensione dovranno essere dotati di contatti ausiliari per segnalazione d'interruttore aperto.

Resistenze anticondensa

Ogni scomparto di quadro dovrà essere munito di una o più resistenze anticondensa complete di un termostato che le inserisca o disinserisca automaticamente.

Illuminazione interna della cella

Le celle dovranno essere munite di armature per illuminazione, complete di lampade a incandescenza che si accenderanno dall'esterno a mezzo di interruttori predisposti nell'involucro esterno del quadro. La sostituzione delle lampade contenute nelle celle potrà essere eseguita senza rimuovere parti di altri circuiti.

Particolarità costruttive

a) La struttura del quadro dovrà essere costruita in modo che per l'intervento o la manovra (in particolare estrazione ed inserzione) degli apparecchi d'interruzione non si verifichino vibrazioni capaci di provocare scatti intempestivi delle apparecchiature elettromeccaniche di protezione ed ausiliarie o comunque compromettere il corretto funzionamento dei diversi "organi"; inoltre dovrà essere predisposta l'ampliabilità in opera del quadro da entrambe le estremità senza necessità di operare forature, tagli o saldature neppure sulle barre collettrici.

b) Tutte le celle impiegate dovranno essere d'acciaio al carbonio lisce, piane, lucide e decapate.

c) Tutte le celle dovranno essere munite di portelle corredate di robuste cerniere e di un fermo che ne limiti e fissi l'apertura ad un'angolazione conveniente sia per la rimozione degli apparecchi contenuti nella cella sia per evitare l'urto contro i pannelli adiacenti. I pannelli asportabili facenti parte, dell'involucro "cella sbarre principali" dovranno essere invece muniti di viteria di fissaggio imperdibile.

d) L'accessibilità per controlli o per la sostituzione di qualsiasi apparecchio o componente dovrà essere garantita nelle condizioni di massima sicurezza.

e) Gli oblò d'ispezione dovranno essere corredate di materiale trasparente autoestinguente tale da resistere al calore ed assicurare un'adeguata resistenza meccanica.

f) La bulloneria impiegata nella costruzione del quadro dovrà essere di materiale non soggetto ad ossidazione.

g) Verniciatura La verniciatura dovrà essere di tipo elettrostatico a polvere ed il trattamento dovrà essere effettuato come segue:

Sgrassaggio

Sgrassaggio a spruzzo, a caldo eseguito in tunnel con prodotti fosfosgrassanti contenenti fosfati alcalini e tensio-attivi non ionici biodegradabili

- a) temperatura di lavoro 50 a 60° C
- b) pressione di spruzzo 1,8 a 2 Atm

Lavaggio

Lavaggio a spruzzo, eseguito in tunnel con acqua di fonte a temperatura ambiente a) temperatura di lavoro 10 a 30° C b) pressione di spruzzo 1,8 a 2 Atm

Passivazione

Passivazione a spruzzo, eseguita in tunnel con acqua a temperatura ambiente con prodotti passivanti esenti da cromo atti a migliorare la resistenza alla corrosione degli strati fosfatici, non infiammabili, contenenti polimeri organici, derivanti da sostanze naturali ad alto peso molecolare, completamente biodegradabili

- a) temperatura di lavoro 10 a 30°C
- b) pressione di spruzzo 1,8 a 2 Atm

Essiccazione

Dopo essere stati sottoposti alle fasi di preparazione, i componenti dovranno venir fatti passare nel forno di essiccazione per preparare le superfici a ricevere le polveri di verniciatura

- a) temperatura di lavoro 160°C
- b) tempo di permanenza 15 minuti

Verniciatura

Verniciatura elettrostatica alle polveri eseguita utilizzando un rivestimento termoidratante in polvere di tipo epossipoliestere applicato con doppio strato sulle pareti interne ed esterne con le seguenti caratteristiche

- a) pressione di spruzzo 2 a 2,5 Atm
- b) tensione di lavoro 450 a 100 KV
- c) spessore minimo 45 Micron
- d) brillantezza 65 + 10 gloss
- e) punto di colore RAL 7030 grigio perla (standard)

Essiccazione

L'indurimento delle polveri applicate dovrà avvenire in forno alla temperatura di reticolazione e di indurimento pari a:

- a) temperatura 160° C
- b) tempo di permanenza 30 a 40 minuti
- c) La struttura meccanica degli scomparti dovrà essere modulare ed assemblabile per sezioni così da consentire il posizionamento dei quadri nei locali di installazione senza che si verifichino rotture, deformazioni nelle strutture murarie, abrasioni sulle carpenterie o avarie alle apparecchiature elettriche in essi installate.

Documentazione tecnica

A corredo dei quadri sarà fornita la seguente documentazione:

- a) disegno di ingombro del quadro
- b) disegno della sezione tipica
- c) cataloghi illustrativi
- d) schemi elettrici unifilari e multifilari

- e) schemi elettrici funzionali
- f) schemi dei circuiti ausiliari
- g) schemi delle morsettiere di interno
- h) manualistica di manutenzione ordinaria e straordinaria
- i) elenco apparecchiature di dotazione
- j) certificati ufficiali attestanti la rispondenza dei quadri alle Norme CEI 17-6 e/o IEC 298 e DPR 547 nonché delle prove di tipo eseguite
- k) documentazione delle prove di tipo

Parti di ricambio ed attrezzi speciali

Per ogni quadro saranno fornite le seguenti parti di ricambio ed attrezzature:

- a) n. 3 portalampade completi di coppetta colorata per ogni tipo
- b) n. 3 divisori capacitivi e n. 1 gruppo motore di manovra interruttore
- c) n. 1 tema di fusibili per protezione lato primario TV
- d) tutti gli attrezzi speciali necessari per l'operazione di inserzione-estrazione apparecchiature e di manovra delle stesse.

Collaudi e prove

Tutte le prove di collaudo previste dalle norme CEI dovranno essere eseguite in contraddittorio con i rappresentanti della Direzione Lavori e si svolgeranno presso le officine del Costruttore. I costi per l'effettuazione delle prove di accettazione saranno a carico dell'Appaltatore. Per essere sottoposto a prove il quadro dovrà essere completamente montato, collegato internamente e messo a punto presso l'Officina del Costruttore. Elenco delle prove:

- prove di accettazione
- prova di tensione a frequenza industriale dei circuiti di potenza
- prove di tensione dei circuiti ausiliari
- prova di funzionamento meccanico
- prova dei dispositivi ausiliari
- verifica dei cablaggi

Prove di tipo L'Appaltatore dovrà produrre copia dei certificati relativi alle prove di tipo realizzate da un laboratorio indipendente attestanti la rispondenza del quadro e delle apparecchiature alle Norme sopracitate. In particolare, è richiesta dimostrazione delle seguenti prove:

- prova di corrente di breve durata nei circuiti principali per un valore non inferiore a 30 KA e nel circuito di protezione;
- prova di riscaldamento per un valore di corrente nominale non inferiore a 1250A.

SISTEMA ACCUMULO (BESS)

Il sistema di accumulo gestirà l'energia prodotta dall'impianto fotovoltaico in modo da immettere energia in rete anche durante le ore notturne. Il BESS sarà collegato alla rete attraverso due trasformatori AT/MT in parallelo in condivisione con l'impianto fotovoltaico, con il quale condividerà anche il framework di distribuzione in MT. La tecnologia di accumulatori (batterie al litio) è composta da celle elettrochimiche. Le singole celle sono tra loro elettricamente collegate in serie ed in parallelo per formare moduli di batterie. I moduli, a loro volta, vengono elettricamente collegati in serie ed in parallelo tra loro ed assemblati in appositi armadi in modo tale da conseguire i valori richiesti di potenza, tensione e corrente.

Il sistema di batterie è costituito da n. 32 celle con tecnologia LFP Lithium Iron Phosphate collegate tra loro in serie e parallelo per costituire il modulo che a sua volta è collegato in serie per costituire i rack ad 11, 13 o 15 moduli. Alle celle è accoppiato un sistema di gestione e bilanciamento BMS (Battery Management System).

Il sistema di accumulo previsto in questa fase è del tipo a moduli containerizzati, infatti l'impianto prevede container da 3,5MWh, con una capacità di immagazzinare di 4 ore. L'impianto di accumulo avrà quindi una capacità totale di 84 MW/h di energia immagazzinata dell'intero sistema.