

**ARMATURA SMORZA**

FERRI ESTRADOSSO

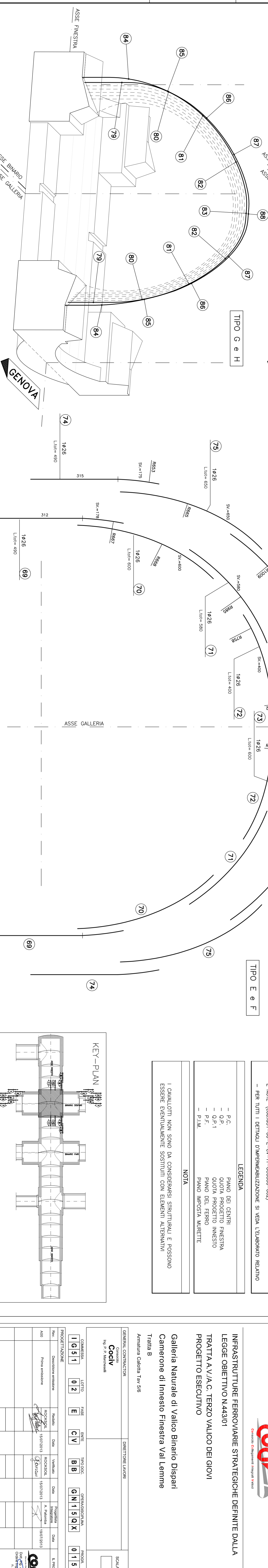
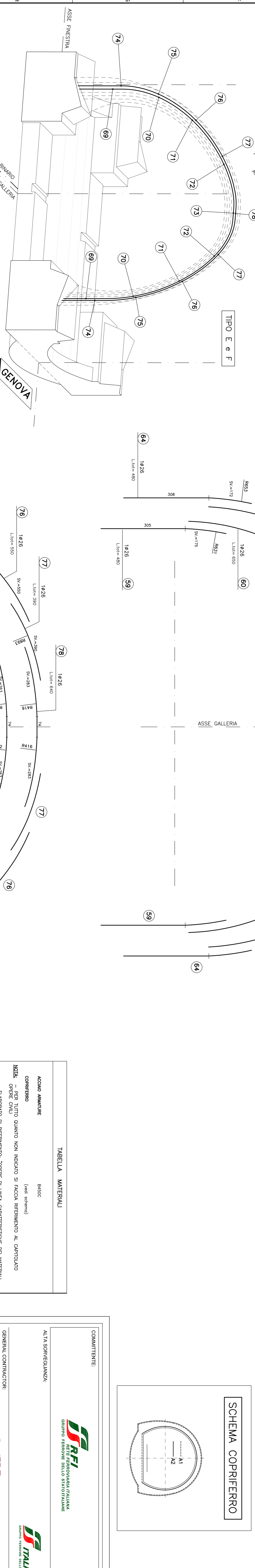
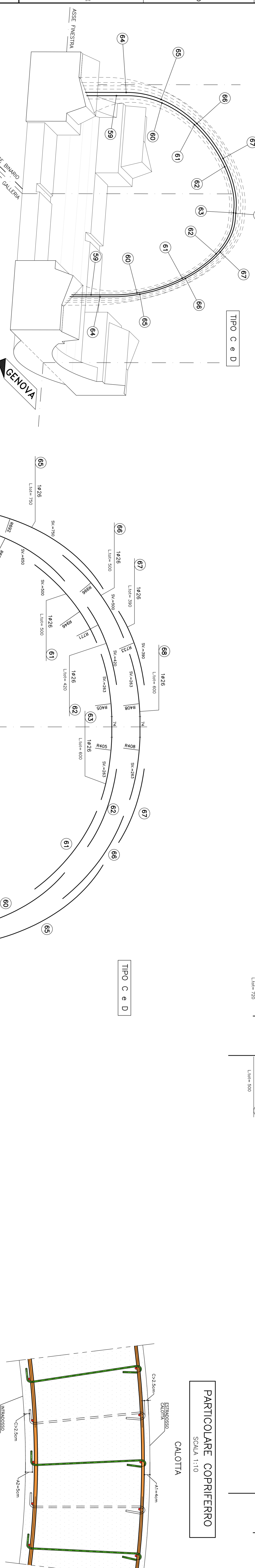
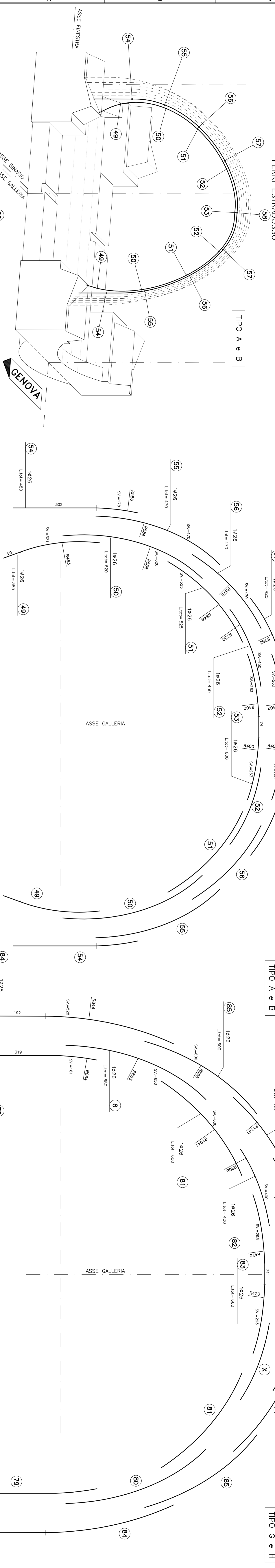

**PARTICOLARE COPRIFERRO**

SCALA 1:10

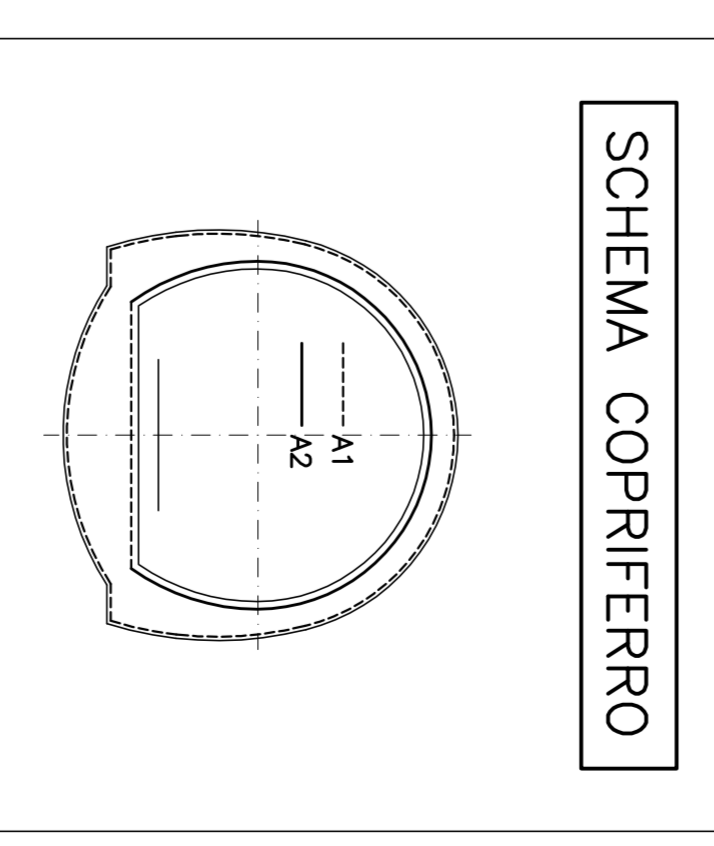
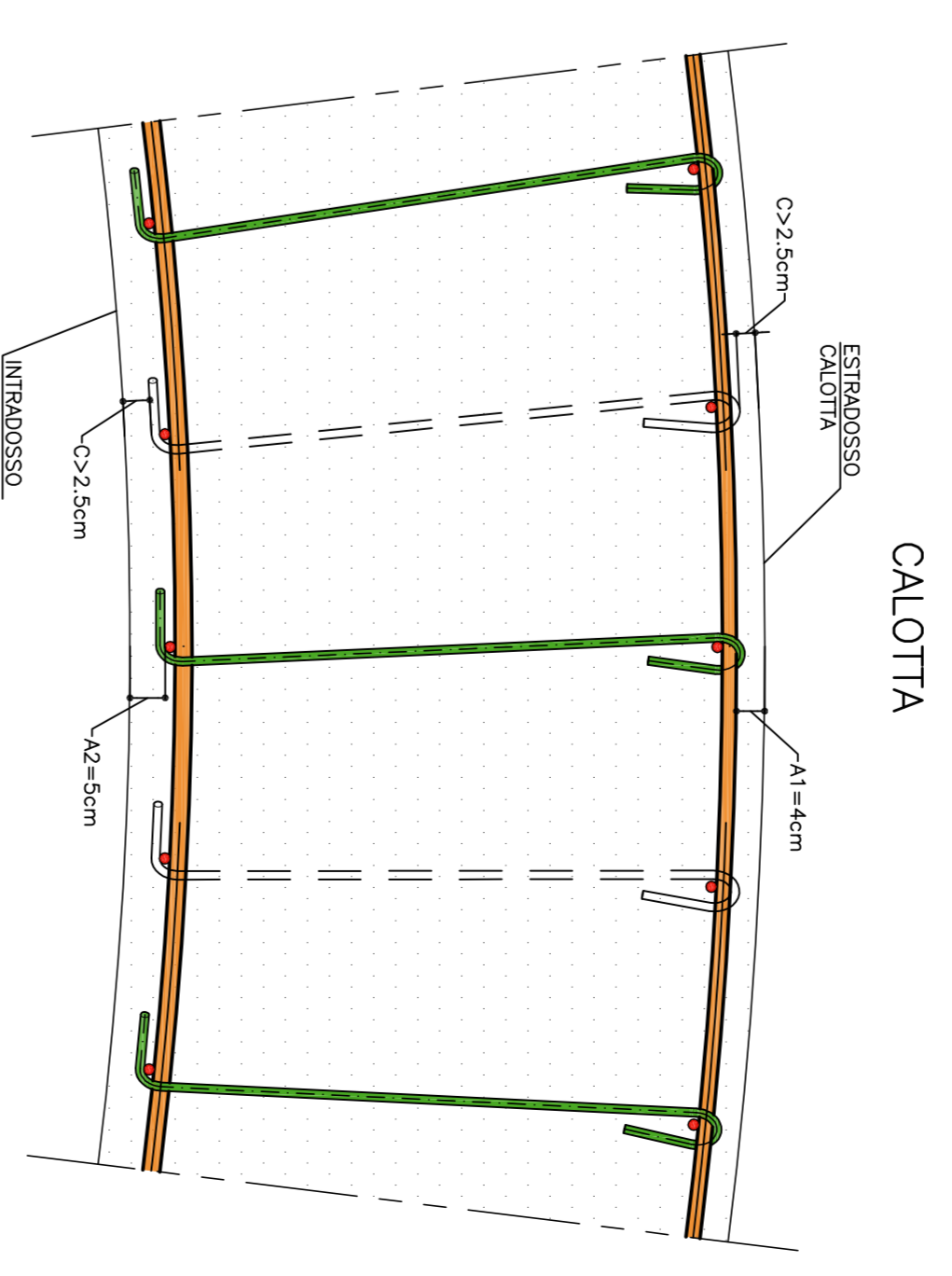

**TABELLA MATERIALI**

ACIZIONE	MATERIALE	REMARKS
ARMATURA	BA50C	(vedi ordinio)
CONCRETO		
NOTA - PER TUTTO QUANTO NON INDICATO SI RACCOMANDA IL CARICAMENTO		
- ELABORATO IN RIFERIMENTO "OPERE DI LINEA-CARATTERISTICHE DEI MATERIALI E NOTE" (cod.051-00-E-C-V-TI-000000-003)		
- PER TUTTI I DETTAGLI D'IMPLEMENTAZIONE SI VEDA L'ELABORATO RELATIVO		
<b>LEGENDA</b>		
- P.C.	PIANO DEI CENTRI	
- Q.P.	QUOTA PROGETTO FINESTRA	
- P.F.1	PIANO DEL FERRIO	
- P.I.M.	PIANO MURATA MARETTE	
<b>NOTA</b>		
I CALALOTTI NON SONO DA CONSIDERARE STRUTTURALI E POSSONO ESSERE EVENTUALMENTE SOSTITUITI CON ELEMENTI ALTERNATIVI		

**KEY-PLAN**

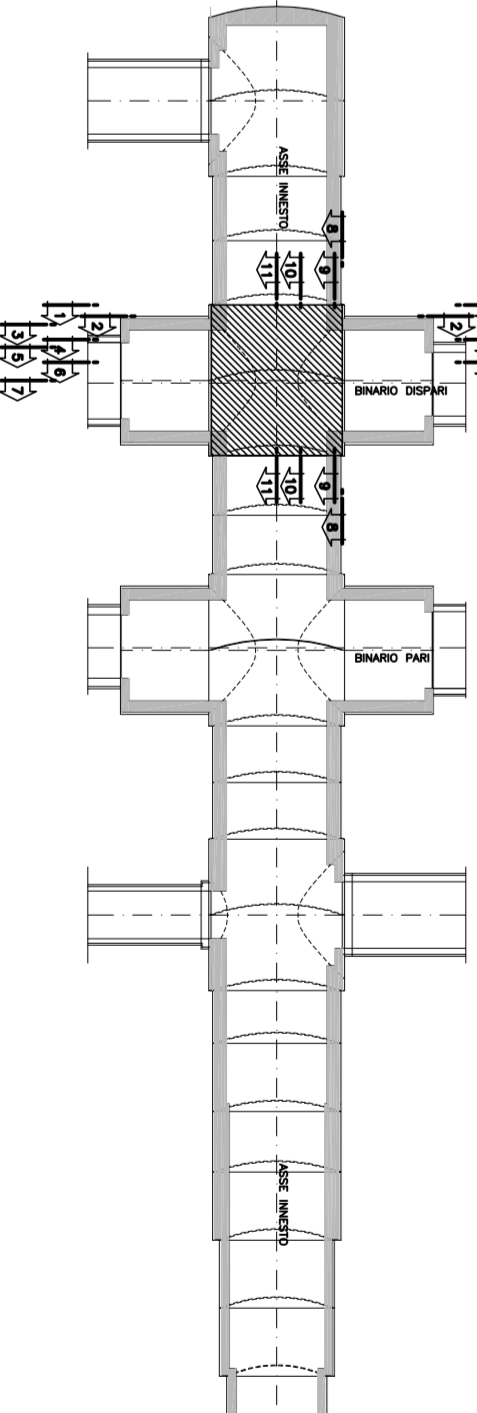

**COMMITTEE:**

ATA SPREQUANZA

**GENERAL CONTRACTOR:**

**IRPI** INFRASTRUTTURE FERROVIARIE ITALIANE  
GRUPPO FERROVIE DELLA SPINOLARE

**IRAFERR** INFRASTRUTTURE FERROVIARIE

**GENERAL CONTRACTOR:**

**COOP** COOPERATIVA ITALIANA

**GENERAL CONTRACTOR:**

INFRASTRUTTURE FERROVIARIE STRATEGICHE DEFINITE DALLA LEGGE OBBLIGATIVO N.443/01 TRATTA A V.A.C. TERZO VALICO DEI GIOVI PROGETTO ESECUTIVO

Galleria Naturale di Valico Binario Dispari Carneone di Innesio Finestra Val Lemme

TAB. B

ARMATURA CALOTA FERRO

GENERAL CONTRACTOR: **COOP**

SCALE: 1:50

**PROJECTIONS:**

PROJECTIONS	DATE	BY	REVISION
01	02	E	CIV
02	03	B	G
03	04	I	S
04	05	X	A

DATE: 09.07.13