

SEZIONE B-B
SCALA 1:30

PROFLO LONGITUDINALE

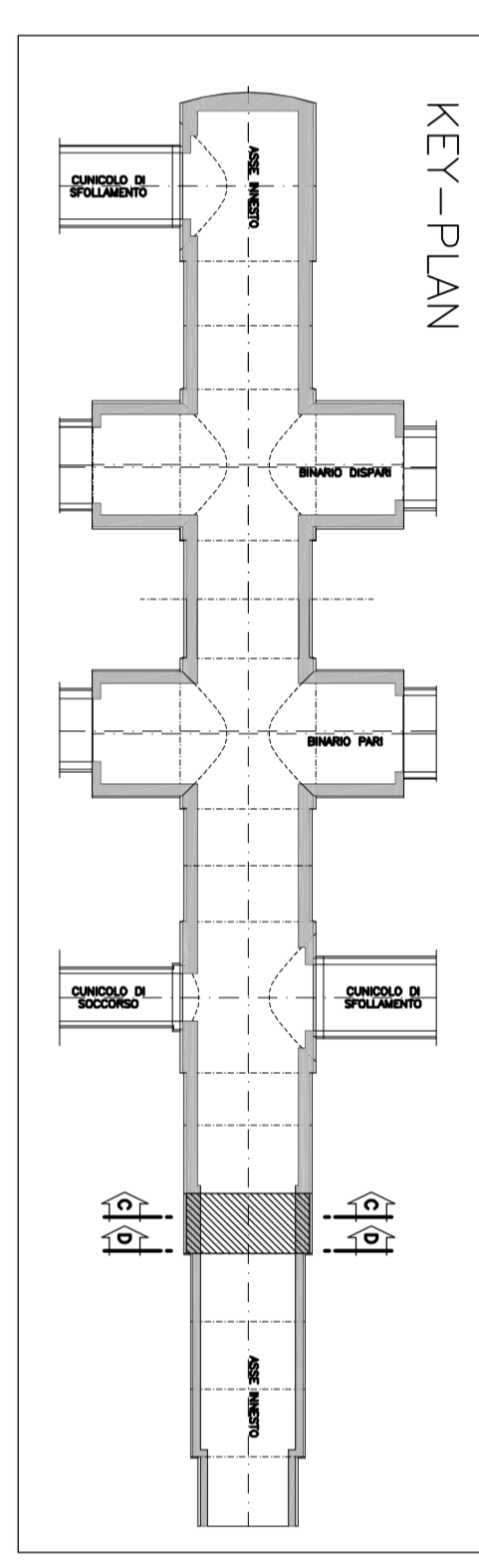

SEZIONE C-C
SCALA 1:50

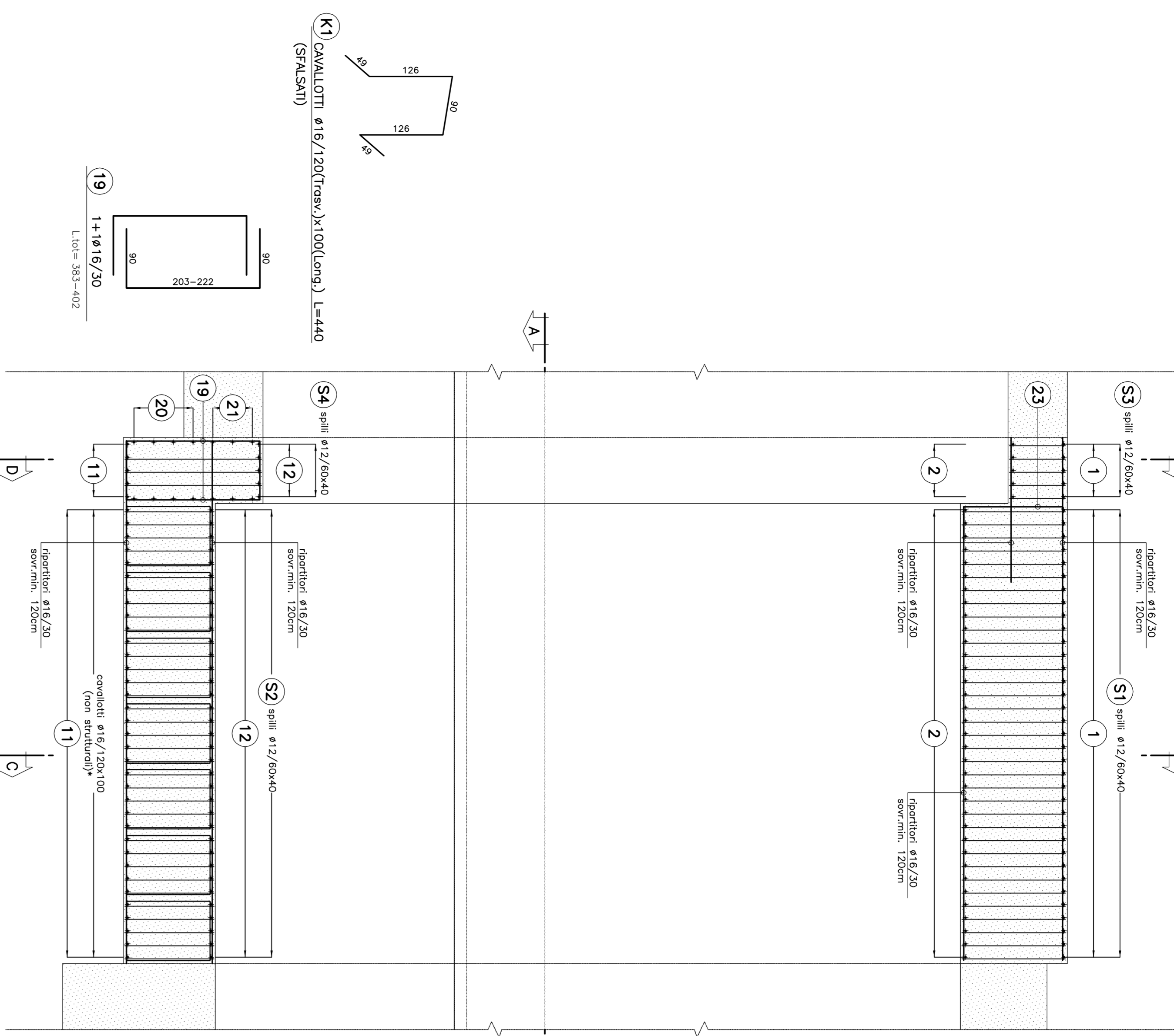
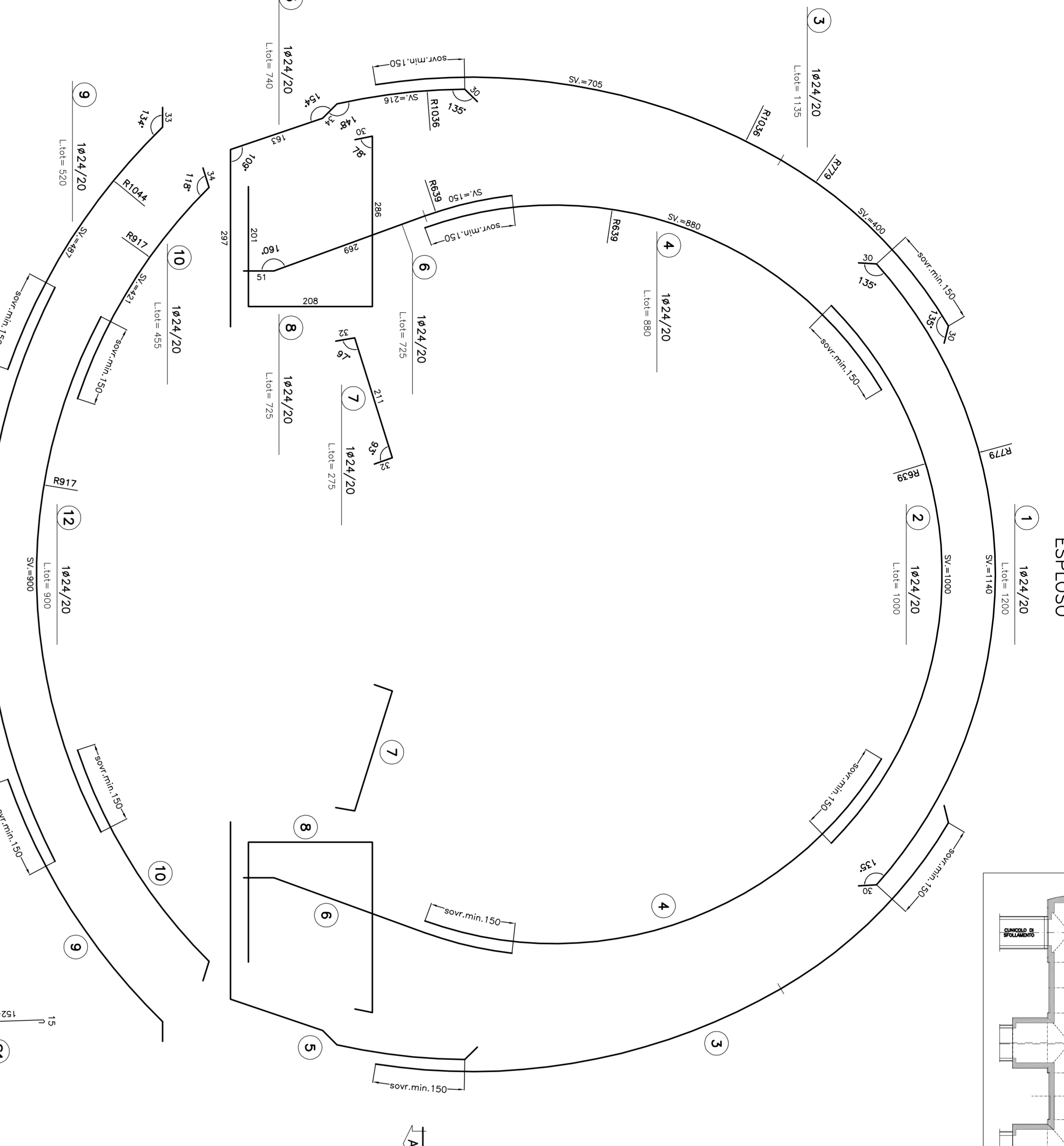

SEZIONE D-D
SCALA 1:30

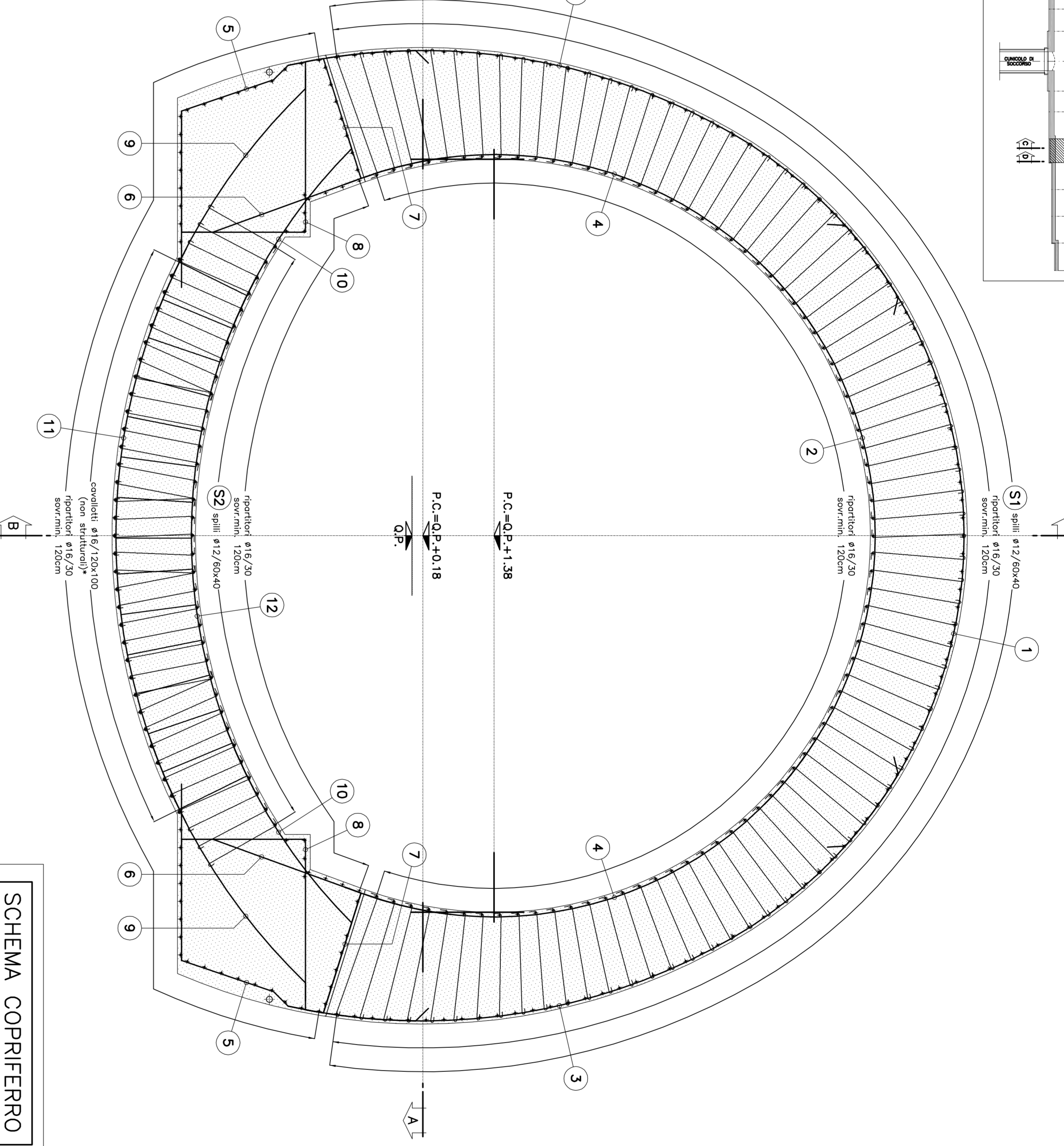

SEZIONE A-A
SCALA 1:30

PANTA

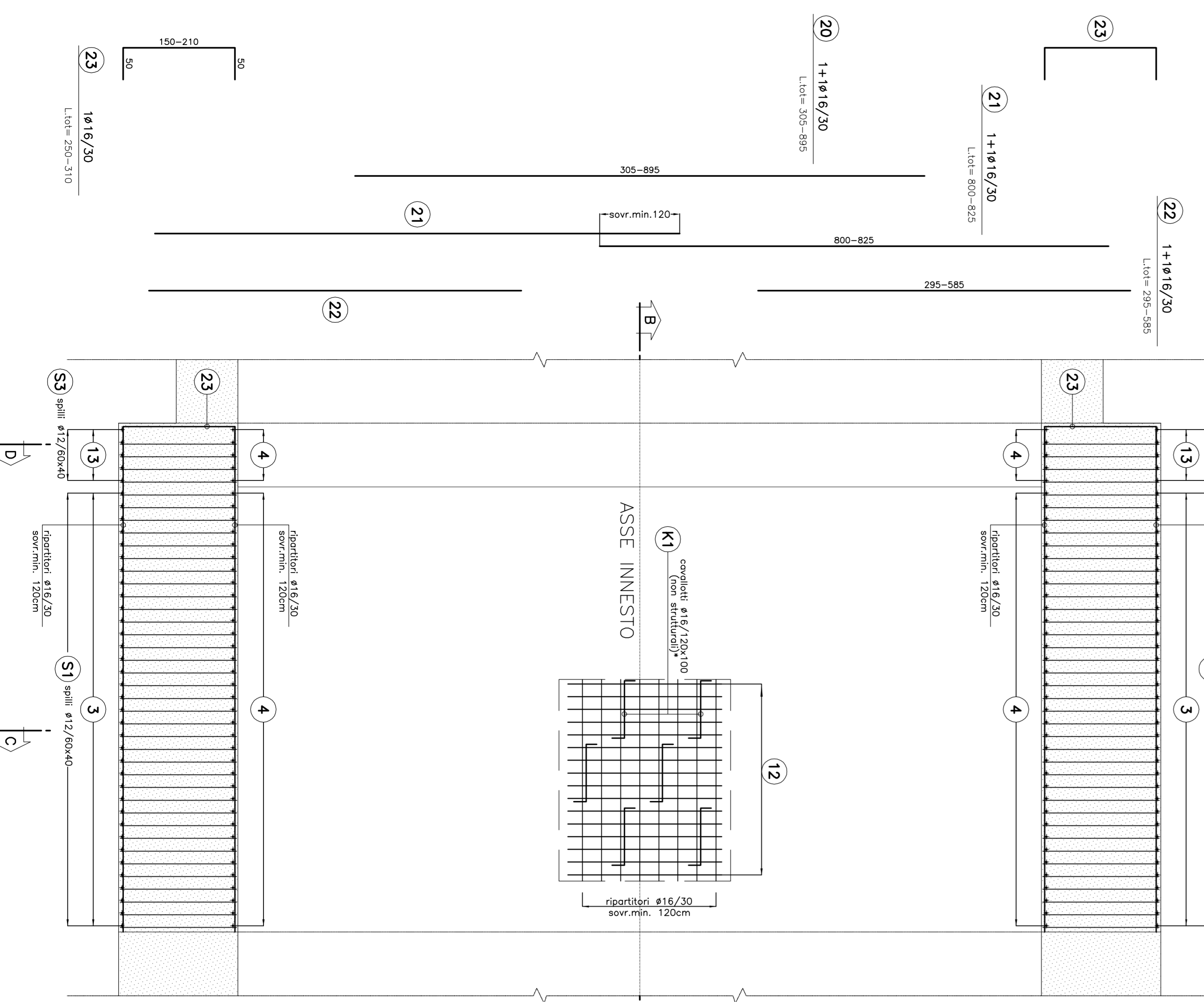

SEZIONE C-C
SCALA 1:50

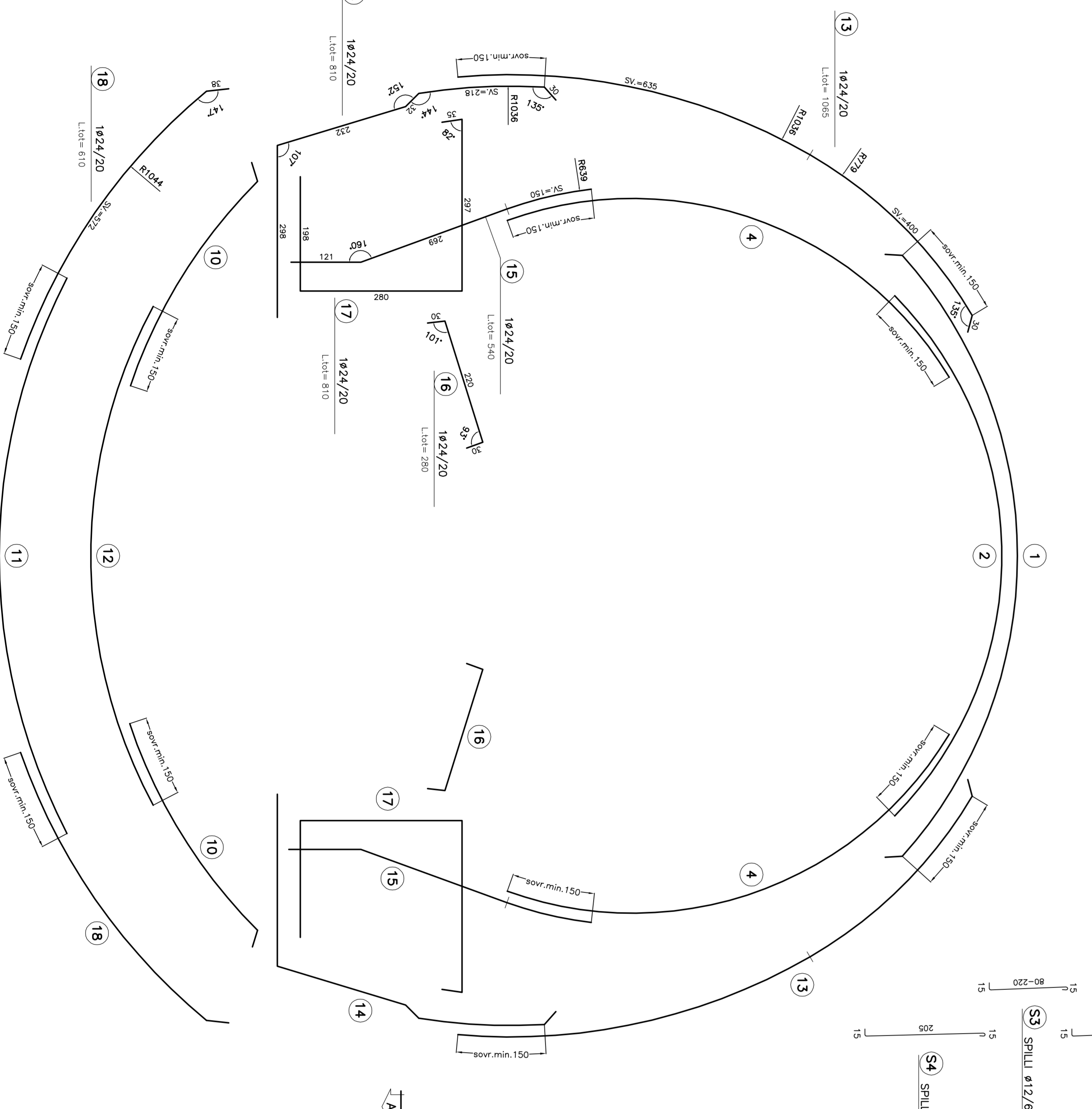

SEZIONE D-D
SCALA 1:30

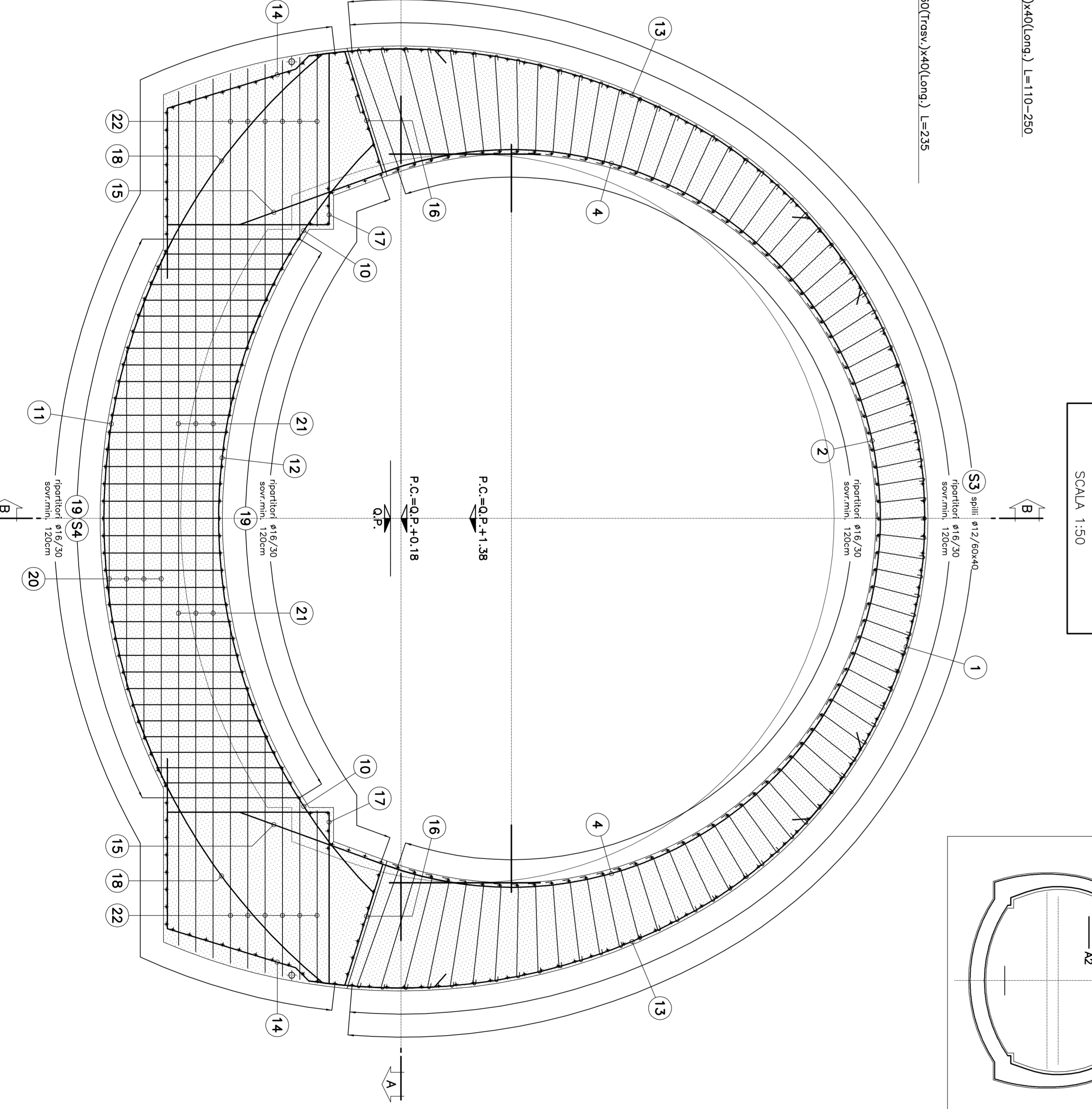

SCHEMA COPRIFERRO

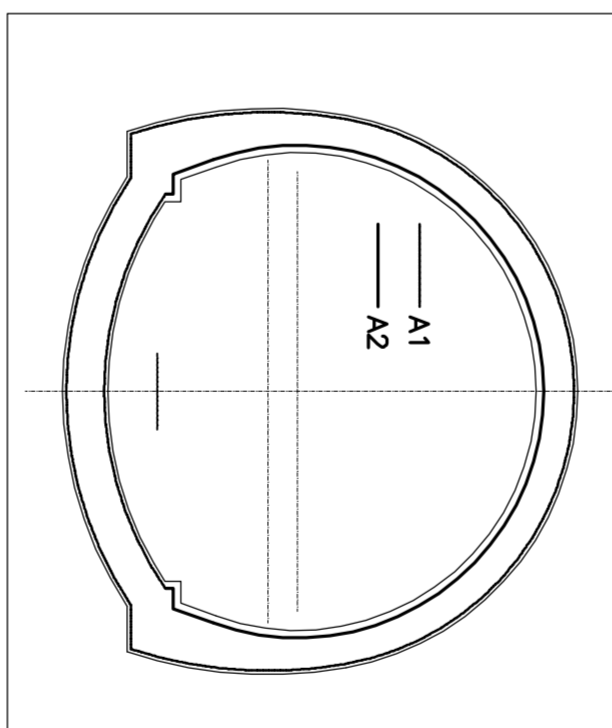

PARTICOLARE "1"
SCALA 1:10

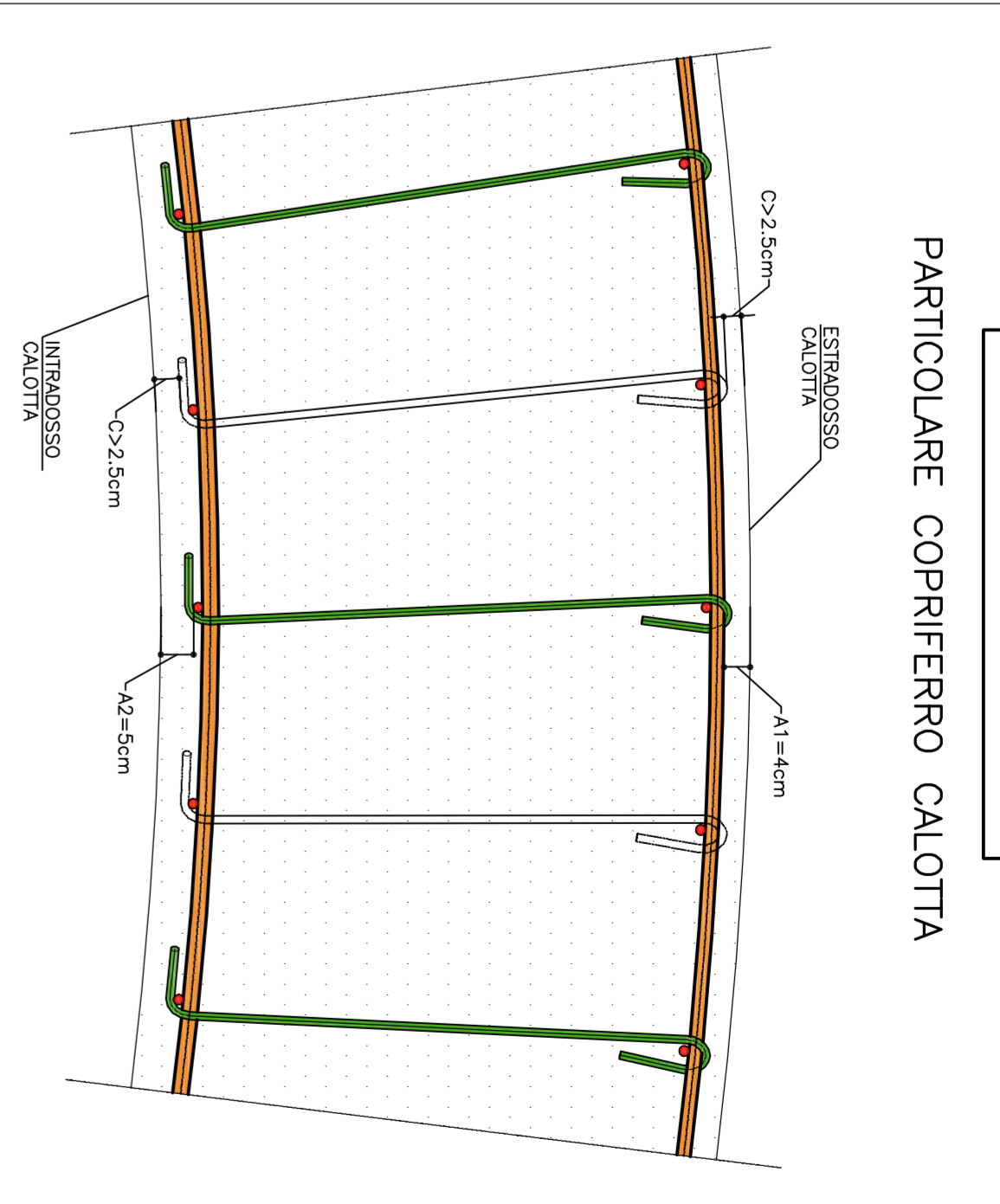

PARTICOLARE COPRIFERRO ARCO ROVERSO
SCALA 1:10



TABELLA MATERIALI	
ACQUA ARMARE	SPACC.
COMPRESO	(vedi schema)
NOTA	COMPRESO PER TUTTO QUANTO NON INDICATO SI FA RIFERIMENTO AL CAPITOLO 11 - LAVORI DI FERRAMENTAZIONE E POSIZIONE DEI MATERIALI
-	LABORIO DI RISTRUTTURAZIONE "OPERE DI LAVORO-COMPLESSIVE DEI MATERIALI E NOTE" (CASA 51-1-20-C-C-T-00000-002)
-	PER TUTTI I DETTAGLI D'INTERPRETAZIONE SI VEDA L'ELABORAZIONE RELATIVA
LEGGENDA	
- B-C	PIANO DI CANTIERE
- Q-F	QUOTA PROGETTO
- F-T	PIANO D'ESECUZIONE
- D-H	PIANO D'ESECUZIONE
NOTA	
I CALALOTTI NON SONO DA CONSIDERARSI STRUTTURALI E POSSONO ESSERE EVENTUALMENTE SOSTITUITI CON ELEMENTI ALTERNATIVI	

COMMITTENTE:
ALTA SPRESQUANZA

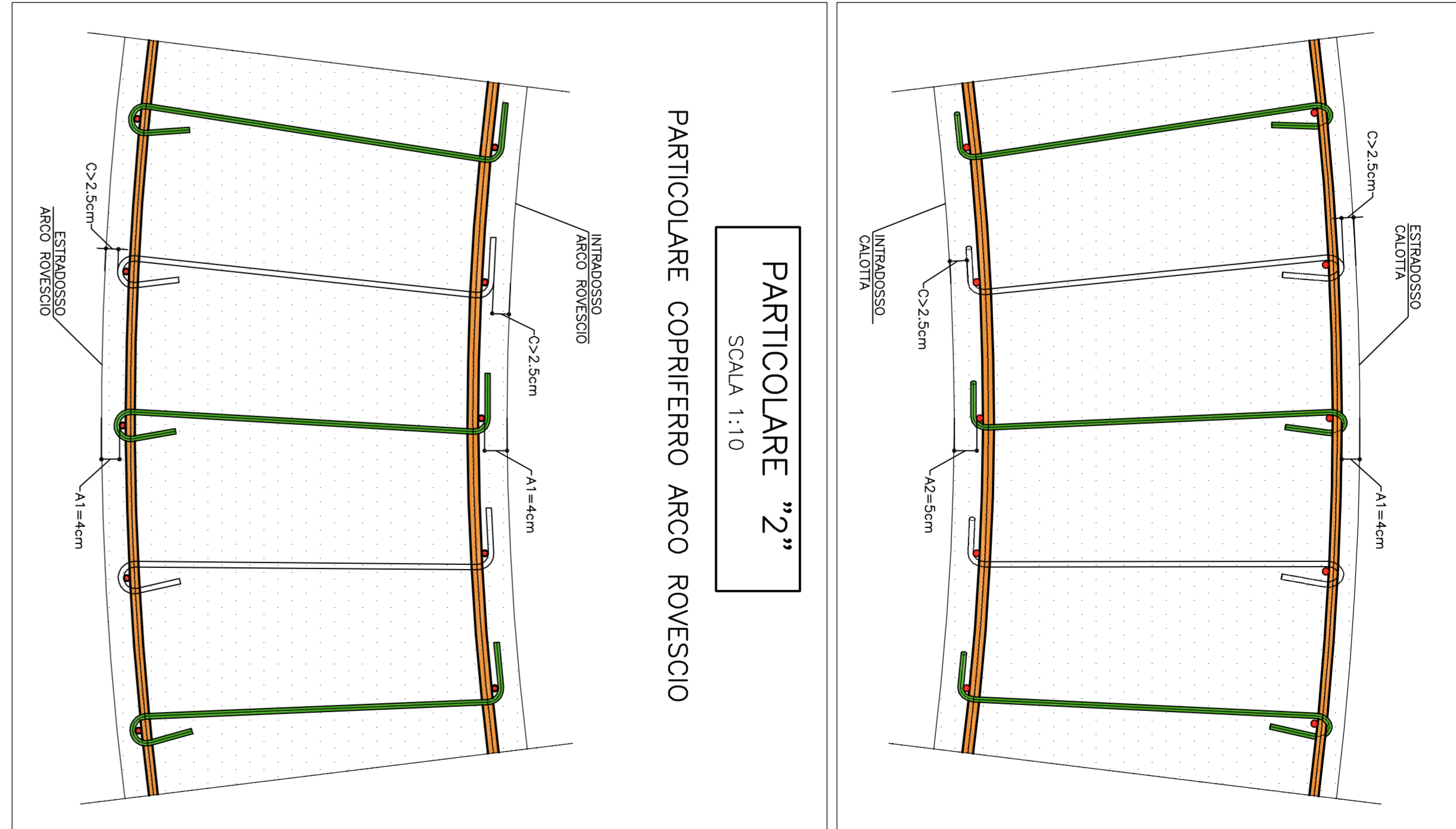

GENERAL CONTRACTOR:
COVIV
Via Cavour, 10 - 00187 Roma (RM) - Italy

INFRASTRUTTURE FERROVIARIE STRATEGICHE DEFINITE DALLA
LEGGI OBBIETTIVO N.44/01
TRATTA A/V.A. C. TERZO VALICO DEI GIOVI
PROGETTO ESECUTIVO

Galleria Naturale di Valico Brianzo Pari
Cantierone di Investito Finestra Val Lemme
Sezione SR
Annullata

GENERAL CONTRACTOR		GENERAL CONTRACTOR	
CONTR. STATO	PROGETTO	CONTR. STATO	PROGETTO
02	E	02	E
03	CV	03	CV
04	BB	04	BB
05	GN	05	GN
06	IA	06	IA
07	PA	07	PA
08	PK	08	PK
09	PL	09	PL
10	PM	10	PM
11	PN	11	PN
12	PO	12	PO
13	PP	13	PP
14	PQ	14	PQ
15	PR	15	PR
16	PS	16	PS
17	PT	17	PT
18	PV	18	PV
19	PW	19	PW
20	PX	20	PX
21	PY	21	PY
22	PZ	22	PZ
23	QA	23	QA
24	QB	24	QB
25	QC	25	QC
26	QD	26	QD
27	QE	27	QE
28	QF	28	QF
29	QG	29	QG
30	QH	30	QH
31	QI	31	QI
32	QJ	32	QJ
33	QK	33	QK
34	QL	34	QL
35	QM	35	QM
36	QN	36	QN
37	QO	37	QO
38	QP	38	QP
39	QQ	39	QQ
40	QR	40	QR
41	QS	41	QS
42	QT	42	QT
43	QU	43	QU
44	QV	44	QV
45	QW	45	QW
46	QX	46	QX
47	QY	47	QY
48	QZ	48	QZ
49	RA	49	RA
50	RB	50	RB
51	RC	51	RC
52	RD	52	RD
53	RE	53	RE
54	RF	54	RF
55	RG	55	RG
56	RH	56	RH
57	RI	57	RI
58	RJ	58	RJ
59	RK	59	RK
60	RL	60	RL
61	RM	61	RM
62	RN	62	RN
63	RO	63	RO
64	RP	64	RP
65	RQ	65	RQ
66	RS	66	RS
67	RT	67	RT
68	RU	68	RU
69	RV	69	RV
70	RW	70	RW
71	RX	71	RX
72	RY	72	RY
73	RZ	73	RZ
74	SA	74	SA
75	SB	75	SB
76	SC	76	SC
77	SD	77	SD
78	SE	78	SE
79	SF	79	SF
80	SG	80	SG
81	SH	81	SH
82	SI	82	SI
83	SJ	83	SJ
84	SK	84	SK
85	SL	85	SL
86	SM	86	SM
87	SN	87	SN
88	SO	88	SO
89	SP	89	SP
90	SQ	90	SQ
91	SR	91	SR
92	SS	92	SS
93	ST	93	ST
94	SU	94	SU
95	SV	95	SV
96	SW	96	SW
97	SX	97	SX
98	SY	98	SY
99	SZ	99	SZ
100	TA	100	TA

Scale: 1:30
Date: 09.07.13
File: 1.32.09.100