

SEZIONE D-D
SCALA 1:50

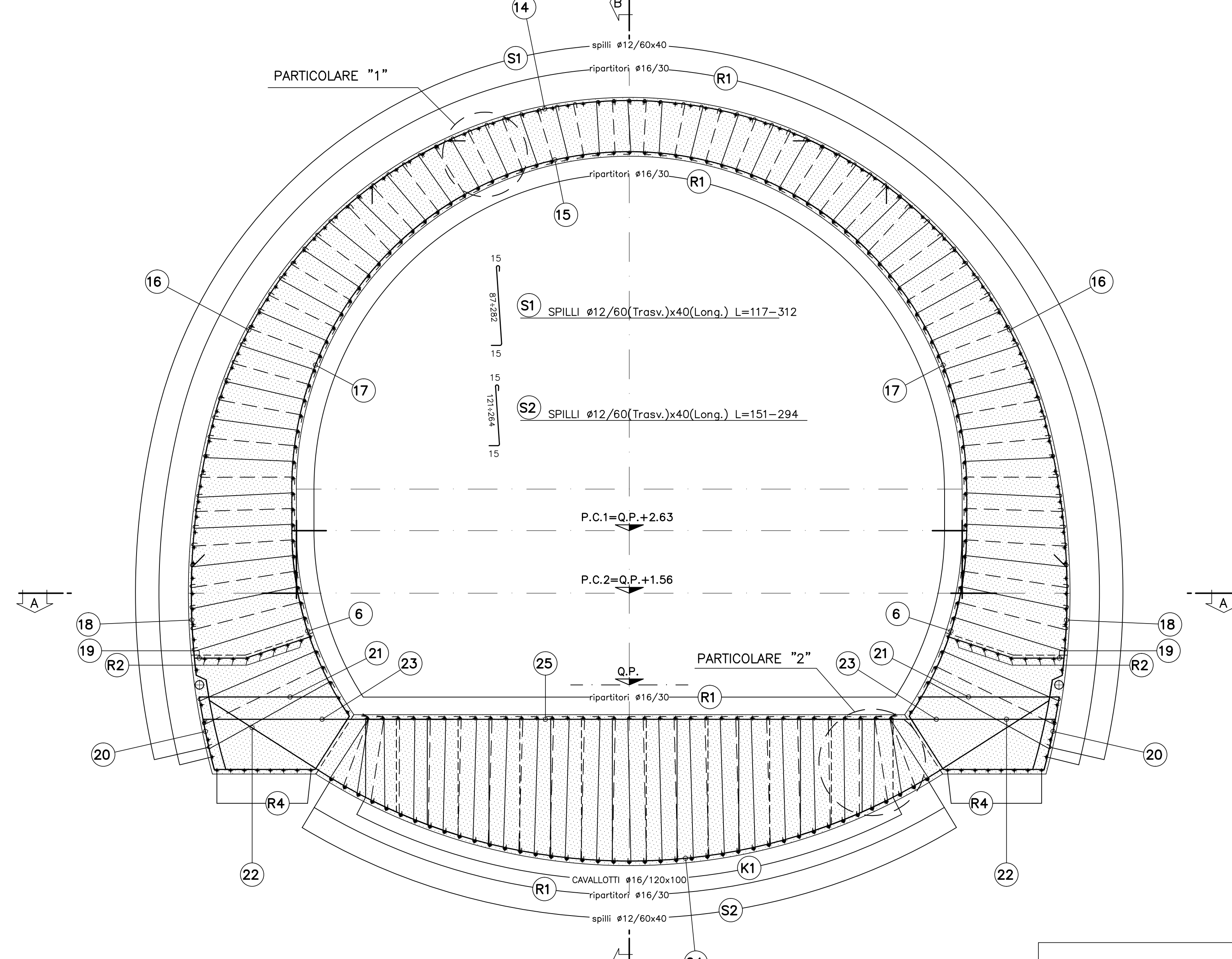

SEZIONE E-E
SCALA 1:50

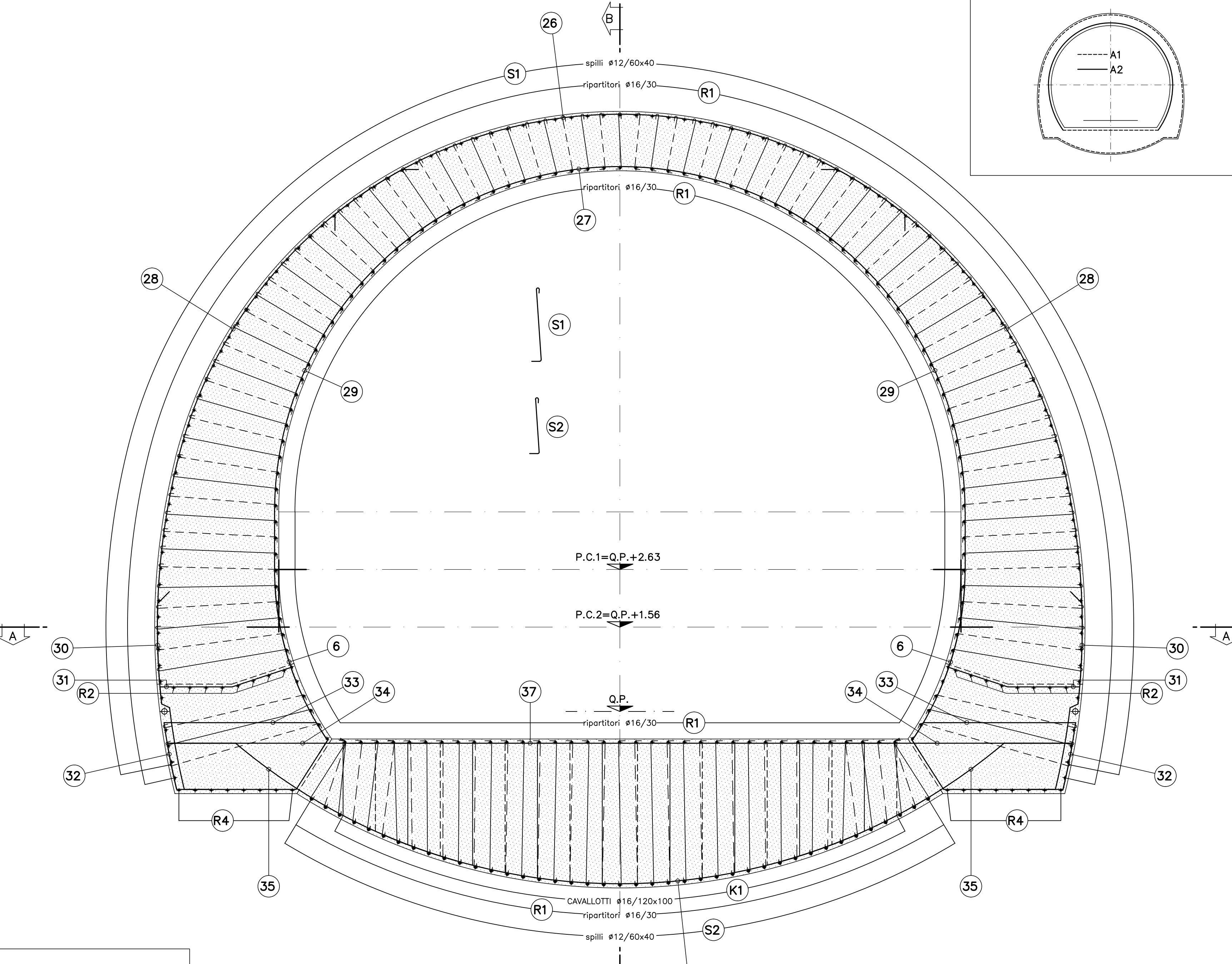

SCHEMA COPRIFERRO

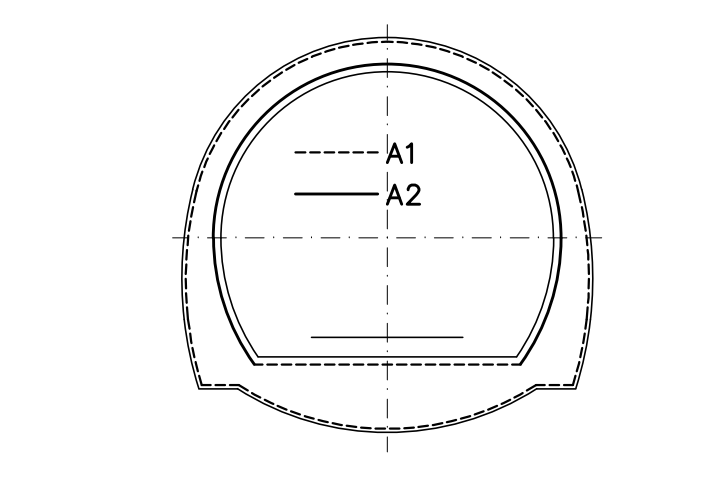

PARTICOLARE "1"
SCALA 1:10

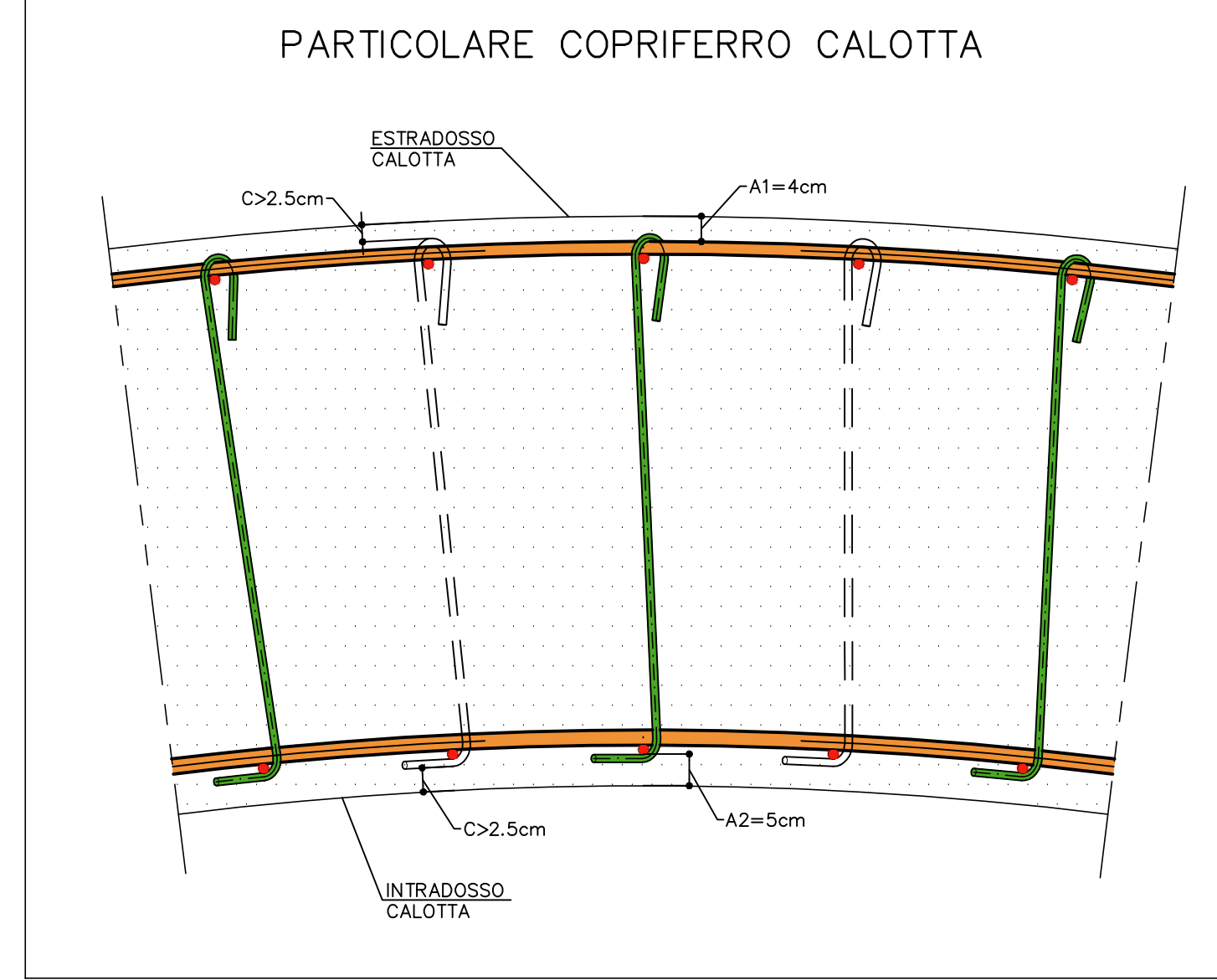

PARTICOLARE "2"
SCALA 1:10

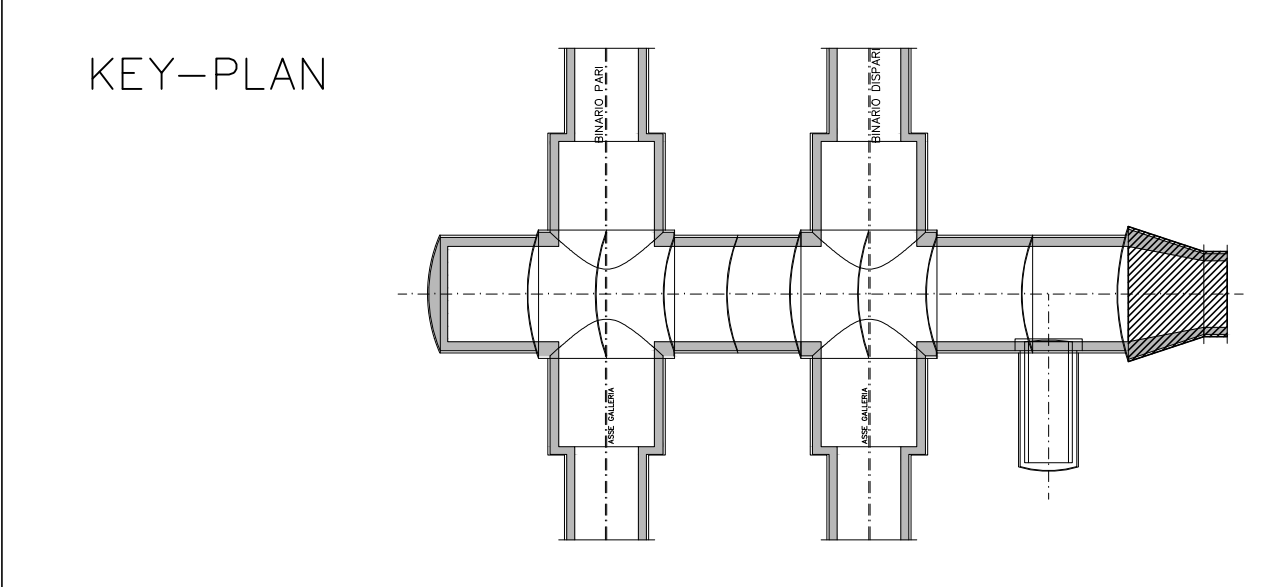
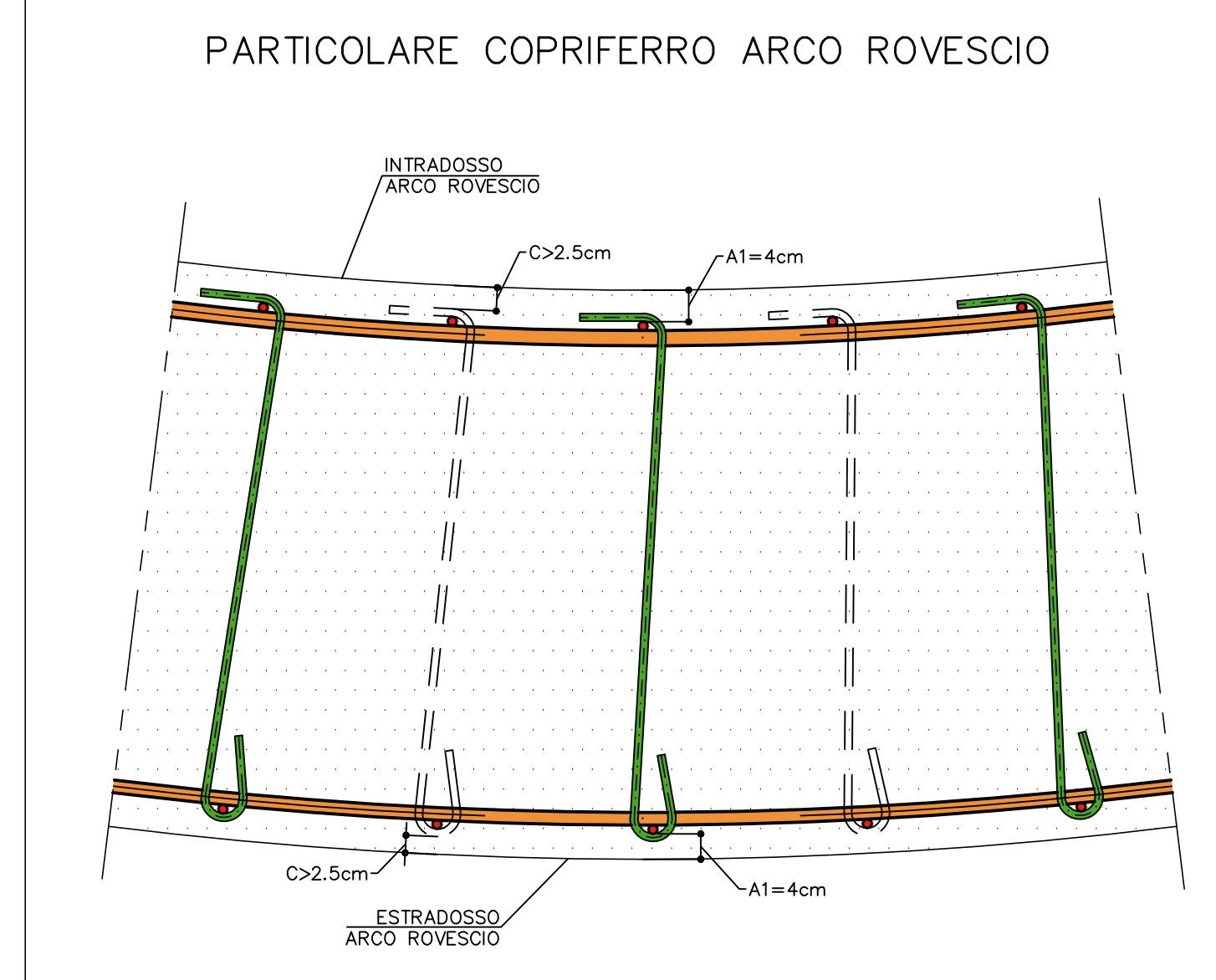

ESPLOSO

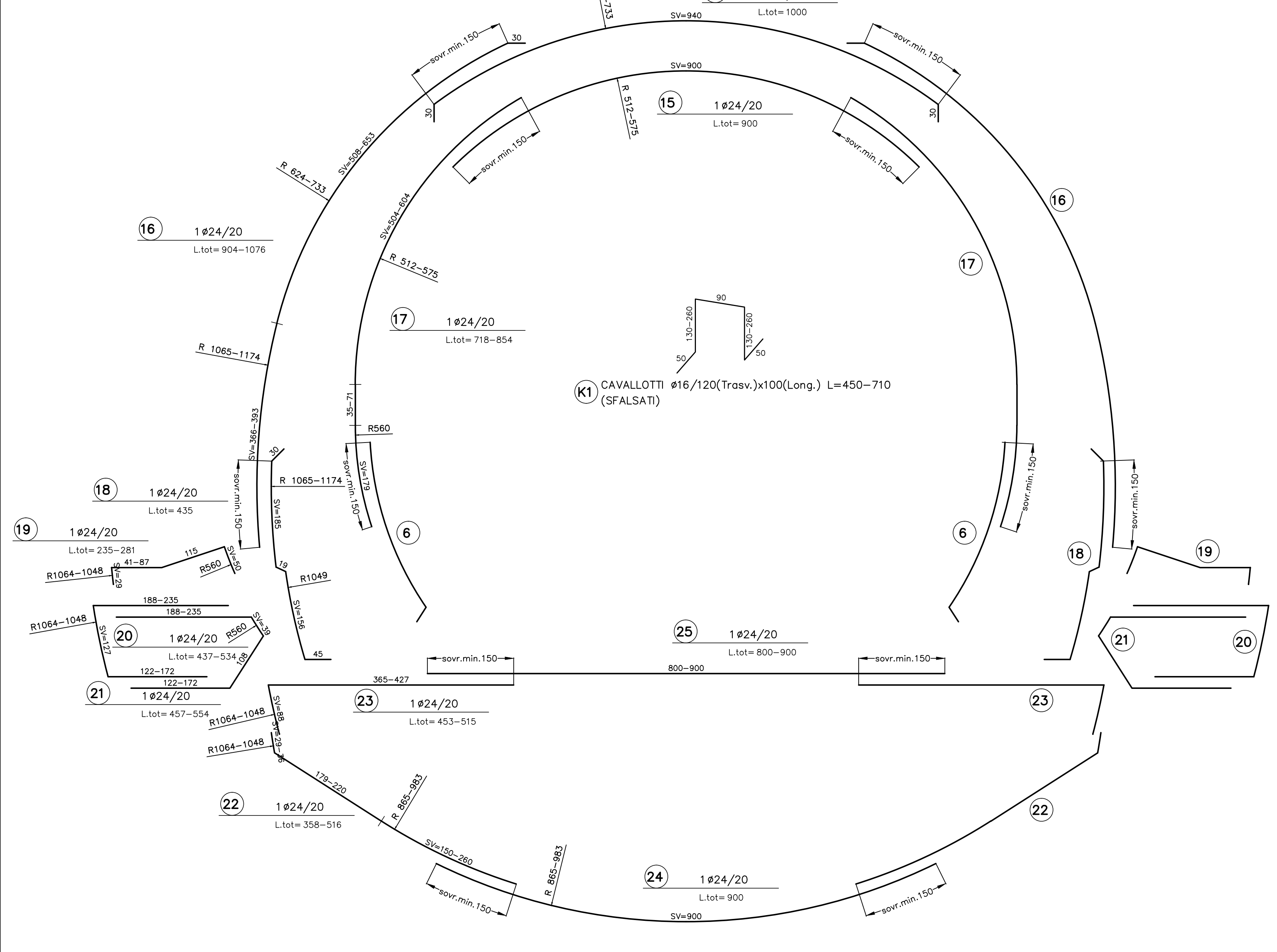

ESPLOSO

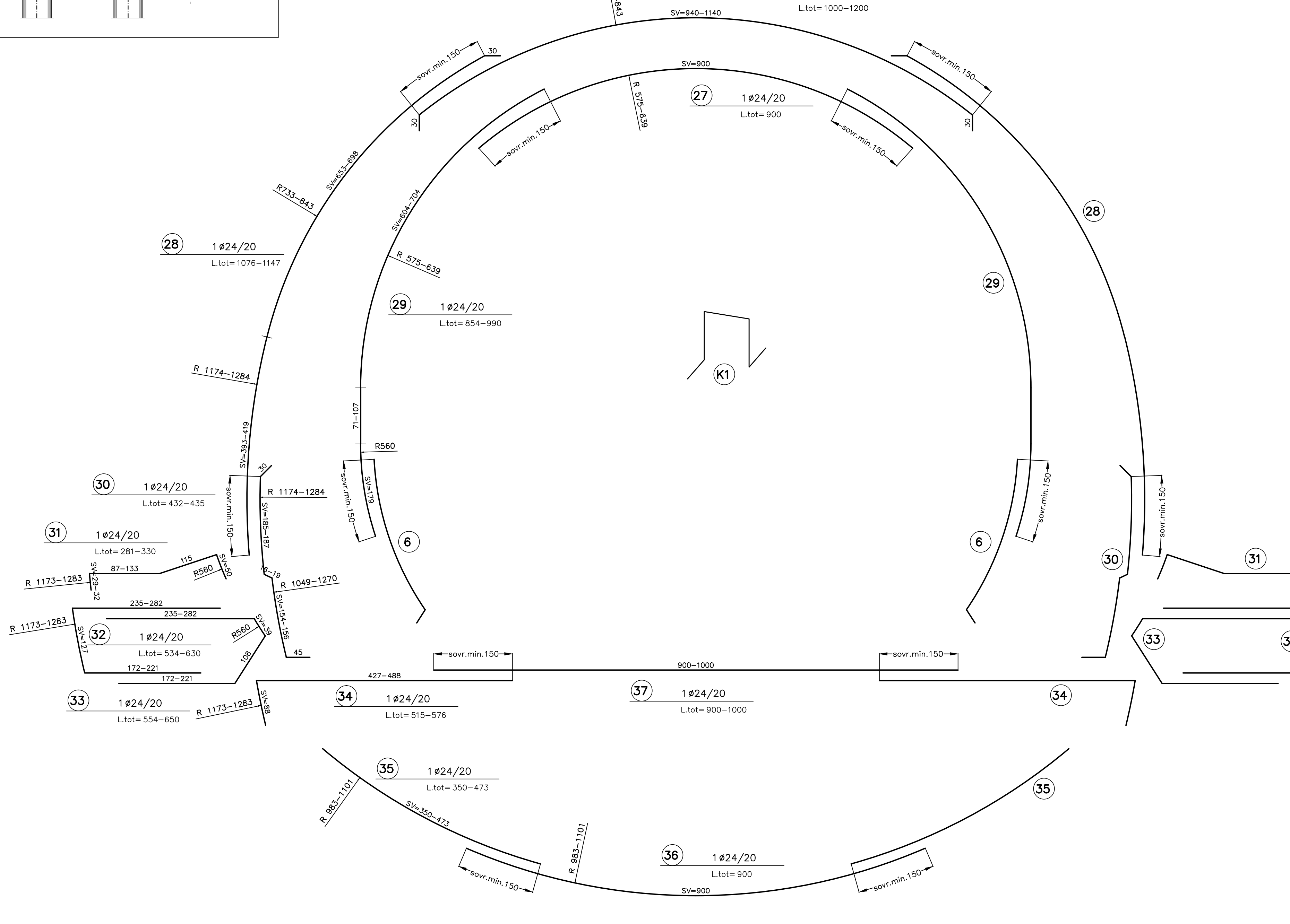

| TABELLA MATERIALI | |
|--|-----------------------|
| ACCIAIO ARMATURE | B450C |
| COPRIFERRO | (vedi schema) |
| NOTA: - PER TUTTO QUANTO NON INDICATO SI FACCIÀ RIFERIMENTO AL CAPITOLATO OPERE CIVILI | |
| - ELABORATO DI RIFERIMENTO: "OPERE DI LINEA-CARATTERISTICHE DEI MATERIALI E NOTE" (cod.0251-00-E-CV-TT-000000-002) | |
| - PER TUTTI I DETTAGLI D'IMPERMEABILIZZAZIONE SI VEDA L'ELABORATO RELATIVO | |
| LEGENDA | |
| - P.C. | PIANO DEI CENTRI |
| - Q.P. | QUOTA PROGETTO |
| - P.I.M. | PIANO IMPOSTA MURETTE |
| NOTA | |
| I CAVALLOTTI NON SONO DA CONSIDERARSI STRUTTURALI E POSSONO ESSERE EVENTUALMENTE SOSTITUITI CON ELEMENTI ALTERNATIVI | |

COMMITTENTE: **RFI** RETE FERROVIARIA ITALIANA GRUPPO FERROVIE DELLO STATO ITALIANE

ALTA Sorveglianza: **ITALFERR** GRUPPO FERROVIE DELLO STATO ITALIANE

GENERAL CONTRACTOR: **CO.CIV** Consorzio Costruttori Integrati Vicini

INFRASTRUTTURE FERROVIARIE STRATEGICHE DEFINITE DALLA LEGGE OBIETTIVO N.443/01

TRATTA A.V./A.C. TERZO VALICO DEI GIOVI
PROGETTO ESECUTIVO

Galleria Naturale di Valico Binario Dispari
Camerone di Inneso Finestra Castagnola
Tratta A
Armatura Tav 2/2

| | | |
|---|------------------|--------|
| GENERAL CONTRACTOR | DIRETTORE LAVORI | SCALA: |
| Consorzio CO.CIV Ing. P. M. Moravelli | | 1:50 |

| | | | | | | | |
|----------|-------|------|------|-----------|-----------------|--------|------|
| COMMESSA | LOTTO | FASE | ENTE | TIPO DOC. | OPERADISCIPLINA | PROGR. | REV. |
| IG51 | 03 | E | CV | BB | GN15LX | 015 | A |

| PROGETTAZIONE | | | | | | | |
|---------------|-----------------------|---------|------------|------------|------------|-------------|------------|
| Rev. | Descrizione emissione | Redatto | Data | Verificato | Data | Progettista | Data |
| 001 | Prima emissione | ROCKSOL | 15/07/2013 | ROCKSOL | 15/07/2013 | A. Paternò | 19/07/2013 |

Nome File: S01-03-E-CV-001-015LX-015-000
CUP: F18H2000000008