

SEZIONE TIPO PAVIMENTAZIONE AREA DI DEPOSITO
Scala 1:10

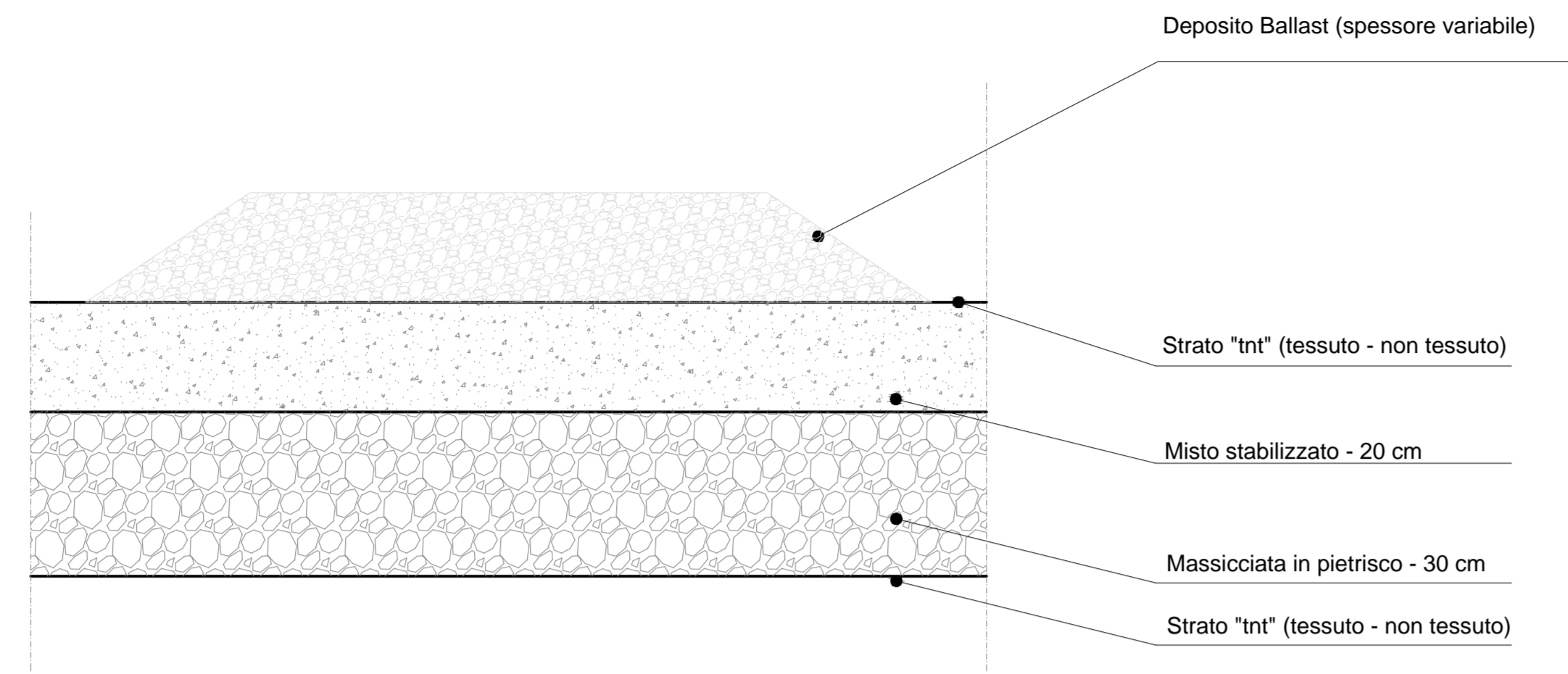

SEZIONE TIPO FONDAZIONE STRADALE PER PIAZZALI
(ZONA SERVIZI GENERALI)
Scala 1:10

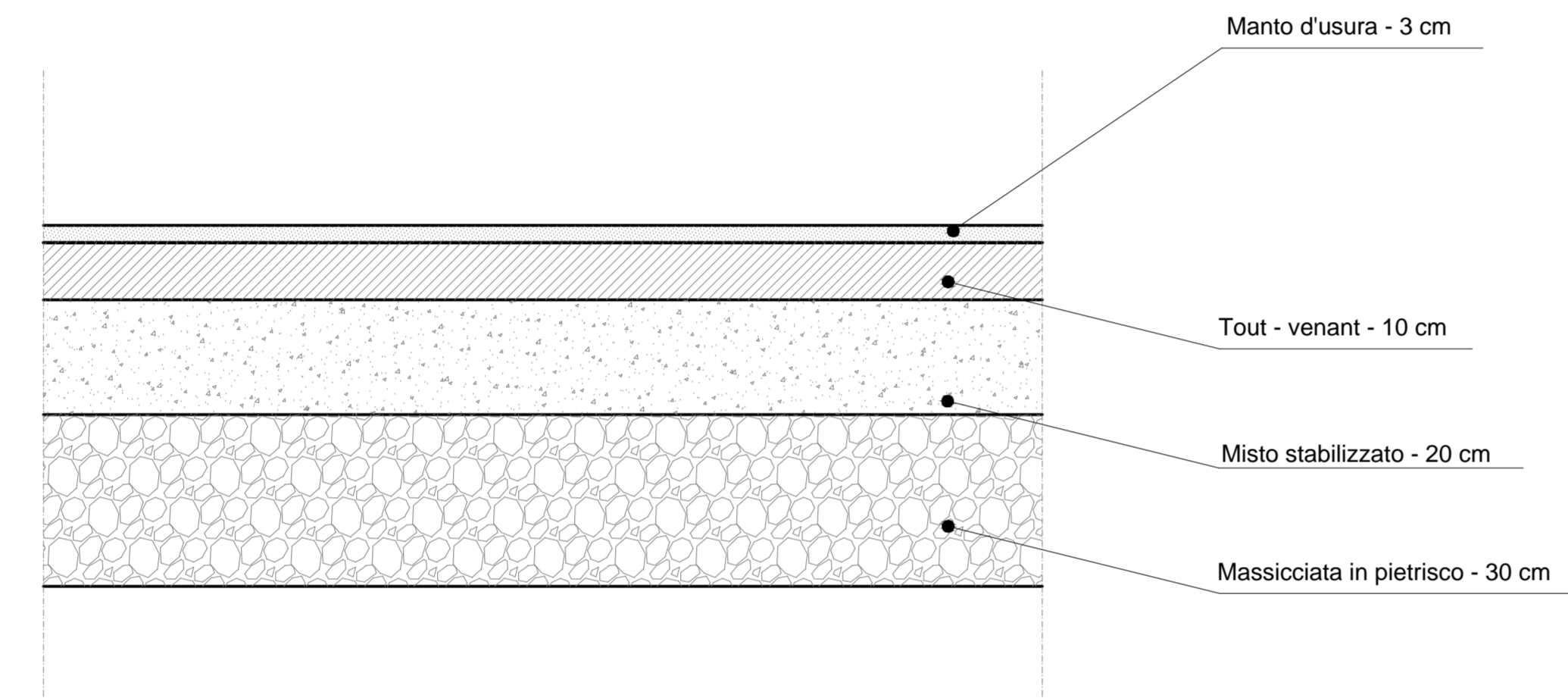

PARTICOLARE PALO- TORRE FARO
MOBILE CON MOVIMENTAZIONE A
FUNTE MANUALE
Scala 1:50

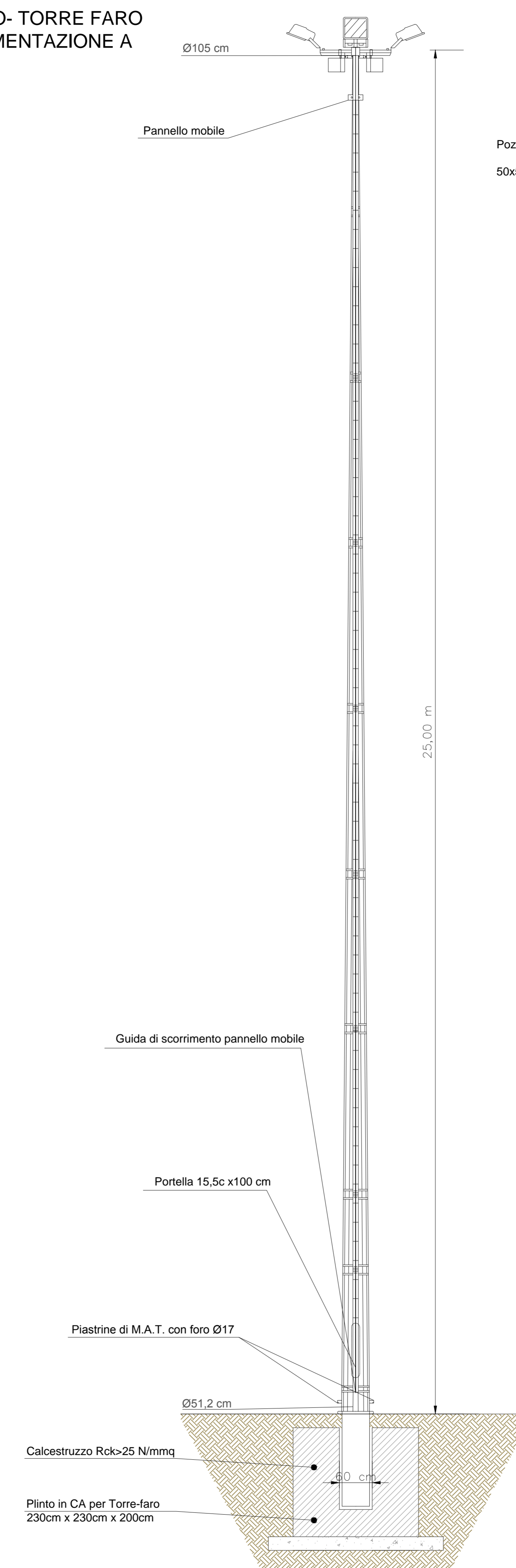

SEZIONE TIPO POZZETTO SIFONATO CON GRIGLIA
PIANA D 400
Scala 1:10

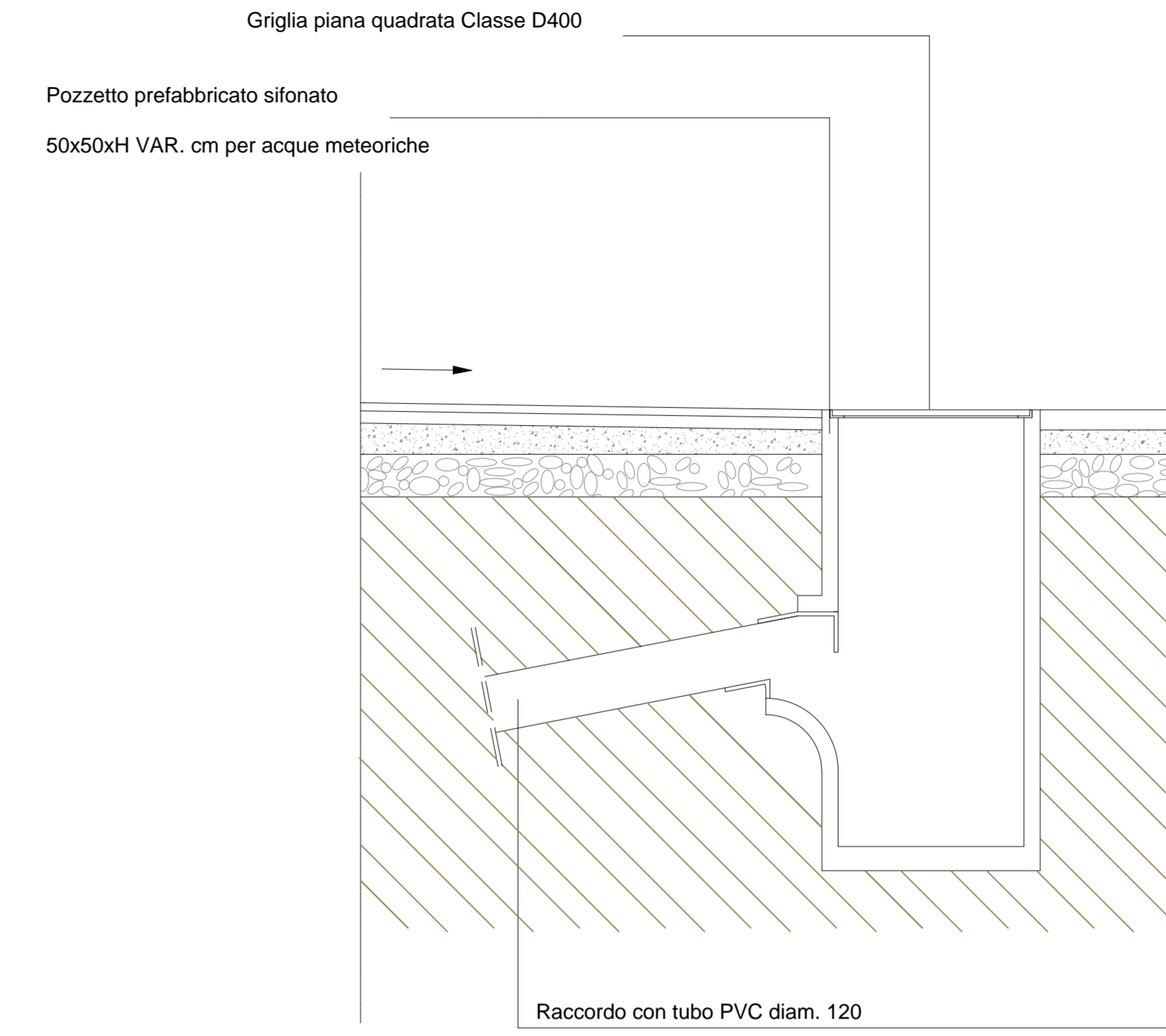

PLINTO PER PALO D'ILLUMINAZIONE
Scala 1:20

Particolare plinto in C.A. per pali illuminazione 80x80x120
(le dimensioni possono variare secondo indicazioni del D.L.).

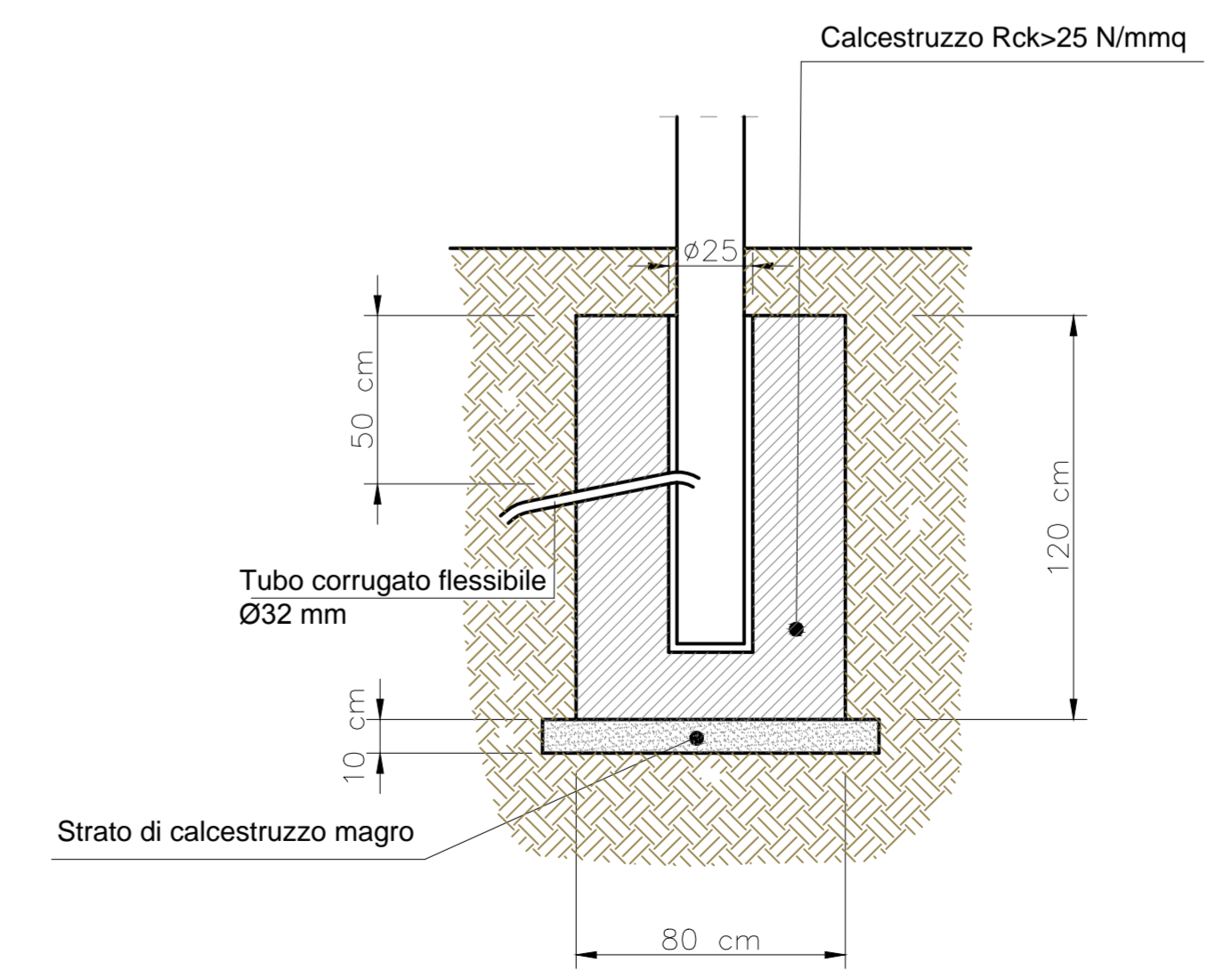

PARTICOLARE RECINZIONE ESTERNA
Scala 1:50

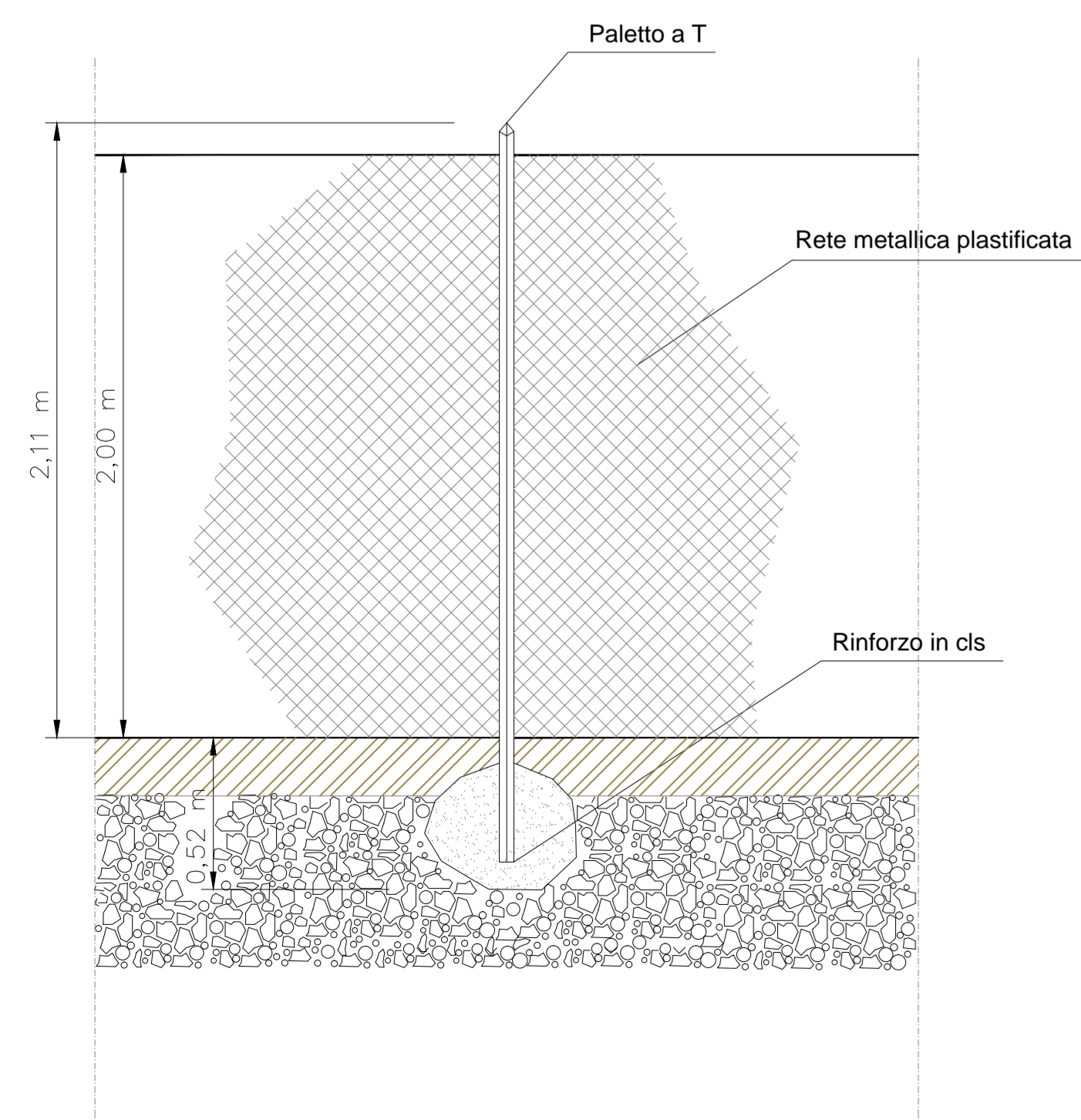

SEZIONE TIPO PER TUBAZIONI IN CEMENTO PER TOMBINATURE
Scala 1:10

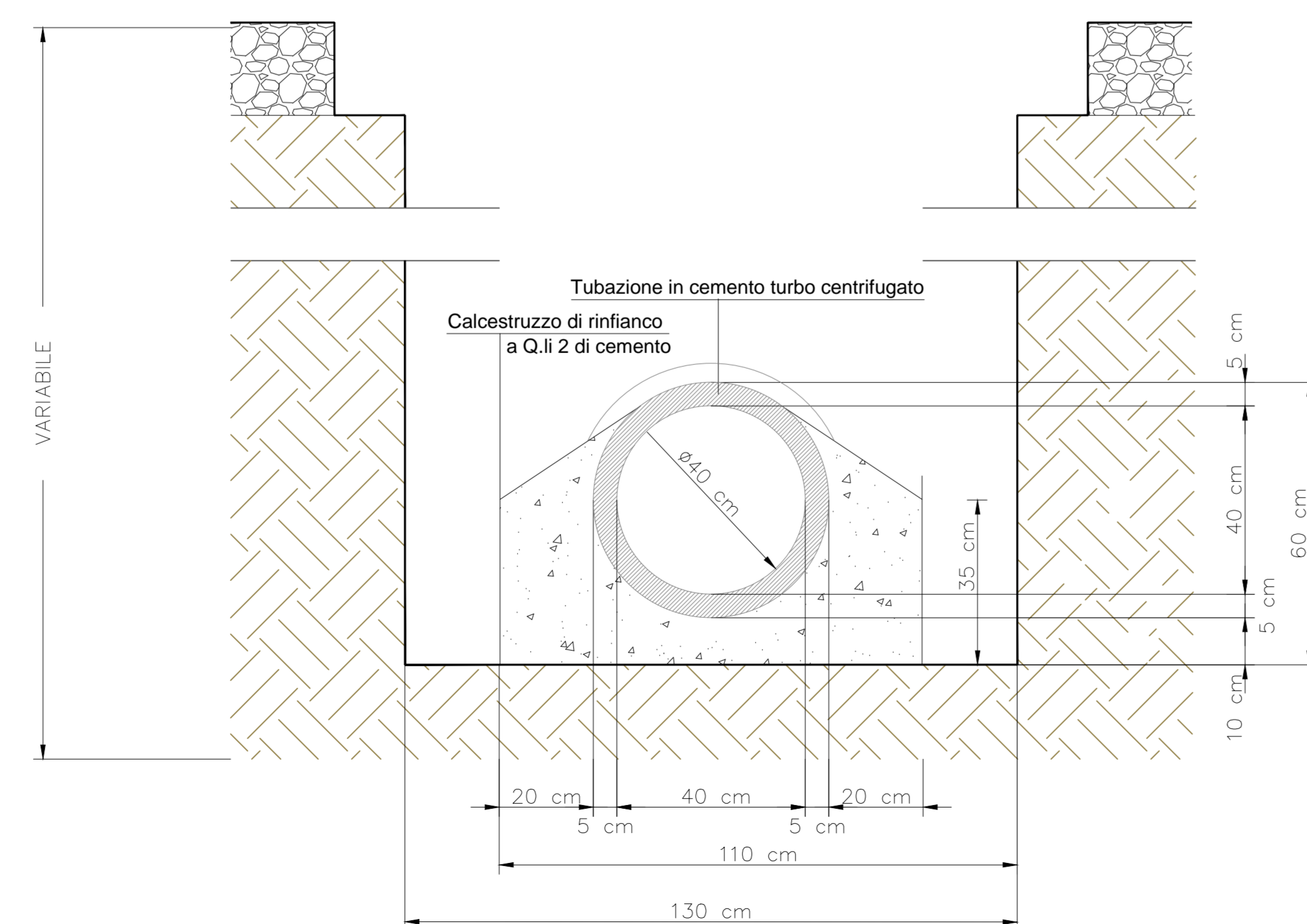

DISEGNI DI RIFERIMENTO

DESCRIZIONE	CODICE

NOTE GENERALI

CARATTERISTICHE DEI MATERIALI

COMMITTENTE:
RFI
 RETE FERROVIARIA ITALIANA
 GRUPPO FERROVIE DELLO STATO

ALTA
 SORVEGLIANZA:
ITALFERR
 GRUPPO RENOVA DELLO STATO ITALIANO

GENERAL CONTRACTOR:
Cepav due

INFRASTRUTTURE FERROVIARIE STRATEGICHE DEFINITE DALLA
 LEGGE OBIETTIVO N. 443/01
 LINEA A.V. /A.C. TORINO - VENEZIA Tratta MILANO - VERONA
 Lotto funzionale Brescia-Verona
 PROGETTO DEFINITIVO

CANTIERI ARMAMENTO
 PARTICOLARI COSTRUTTIVI

IL PROGETTISTA INTEGRATORE
Saipem spa
 Torino, Italia

IL PROGETTISTA
Saipem spa
 Torino, Italia

Verificato	Data	Approvato	Data

COMMESSA	LOTTO	FASE	ENTE	TIPO DOC.	OPERA /DISCIPLINA	PROGR.	REV.	SCALA
IN05	00	D	E2	PX	CA0000	056	0	—

Rev.	Data	Descrizione	Regista	Data	Verificato	Data	Approvato	Data
0	31/03/14	EMISSIONE PER CDS		31/03/14		31/03/14		31/03/14
1								
2								
3								