

COMMITTENTE:



ALTA SORVEGLIANZA:



GENERAL CONTRACTOR:



**INFRASTRUTTURE FERROVIARIE STRATEGICHE DEFINITE DALLA
LEGGE OBIETTIVO N. 443/01
LINEA A.V. /A.C. TORINO – VENEZIA Tratta MILANO – VERONA
Lotto Funzionale Brescia-Verona
PROGETTO DEFINITIVO**

AREA DI CAVA BS3A - MONTICHIARI

IL PROGETTISTA

IL PROGETTISTA INTEGRATORE

ALLEGATO 4 ALLA RELAZIONE TECNICA

Monografie dei caposaldi topografici

G.T. ENGINEERING s.r.l.
Ing. Maurizio Ghizzoni
Ordine degli Ingegneri della
Provincia di Parma n° 631

saipem spa
Tommaso Taranta
Dottore in Ingegneria Civile Iscritto all'albo
degli Ingegneri della Provincia di Milano
al n. A23408 - Sez. A Settori:
a) civile e ambientale b) industriale c) dell'informazione
Tel. 02.52020557 - Fax 02.52020309
C.F. e P.IVA 00825790157

ALTA SORVEGLIANZA



Verificato	Data	Approvato	Data

COMMESSA LOTTO FASE ENTE TIPO DOC. OPERA/DISCIPLINA PROGR. REV.

I	N	0	5	0	0	D	E	2	R	O	C	A	0	0	0	0	1	5	4	0
---	---	---	---	---	---	---	---	---	---	---	---	---	---	---	---	---	---	---	---	---

PROGETTAZIONE GENERAL CONTRACTOR									Autorizzato/Data
Rev.	Data	Descrizione	Redatto	Data	Verificato	Data	Approvato	Data	Consorzio Cepav due Project Director (Ing. F. Lombardi) Data: _____
0	31.03.14	Emissione per CdS	TRAMELLI	31.03.14	GHIZZONI	31.03.14	LAZZARI	31.03.14	

SAIPEM S.p.a. COMM. 032121

Data: 31.03.14



Doc. N.: 21117_01.doc





Progetto cofinanziato
dalla Unione Europea

CUP: F81H91000000008

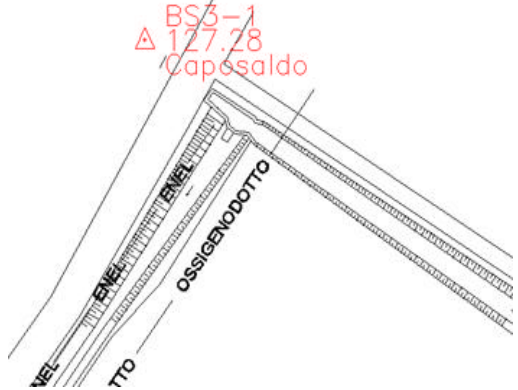
Rilievo cava Cepav2

	Comune <i>Montichiari</i> Indirizzo <i>Azienda Agricola Rossi</i> Rif interno BS3-1	Geografiche WGS84 f // l //	Rettilinee Gauss Boaga N 5,035,159.602 E 1,604,892.581	
	Informazioni Catastali Foglio // Mappale //	Quota Ell. /	Quota s.l.m 127.28	caposaldo non livellato
**** **** *****	Catasto Terreni // //			Particolare Borchia 
Materializzazione Sulla spalletta della roggia ad ovest della Cascina Albera Pina		Vista Fotografica 		
Accesso Dalla strada inghiaziata sull'incrocio di accesso alla Cascina Albera Pina				Stralcio Planimetrico 
Informazioni Ausiliarie Borchia esistente FERROVIE DELLO STATO Vertici ossevabili BS3-2 BS3-3				
Rilevato				
Ricognito				

Rilievo cava Cepav2

	Comune <i>Montichiari</i> Indirizzo <i>Azienda Agricola Rossi</i> Rif interno BS3-2	Geografiche WGS84 f // l //	Rettilinee Gauss Boaga N 5,034,746.793 E 1,604,816.409	
	Informazioni Catastali	Foglio // Mappale //	Quota Ell. /	Quota s.l.m. 124.84 <i>caposaldo non livellato</i>
**** ***** *****	Catasto Terreni	// //	Particolare Borchia 	
Materializzazione Sul tubo d'irrigazione in cls a sud ovest dell' Azienda agricola Rossi		Vista Fotografica 		Stralcio Planimetrico 
Accesso Dalla strada inghiaiaata percorrendo la strada sterrata all'interno del fondo in direzione ovest				
Informazioni Ausiliarie Mediante borchia metallica punzonata con calotta sferica Vertici ossevabili BS3-1 BS3-3				
Rilevato				
Ricognito				

Rilievo cava Cepav2

	Comune <i>Montichiari</i> Indirizzo <i>Azienda Agricola Rossi</i> Rif interno BS3-3	Geografiche WGS84 f // l //	Rettilinee Gauss Boaga N 5,034,821.194 E 1,605,017.743	
	Informazioni Catastali Foglio // Mappale //	Quota Ell. /	Quota s.l.m. 124.68 <i>caposaldo non livellato</i>	

CatastoTerreni

// //

Particolare Borchia



Materializzazione

Sul basamento in cls all'interno del fondo

Vista Fotografica



Accesso

Dalla strada inghiaziata percorrendo la strada sterrata all'interno del fondo

Stralcio Planimetrico

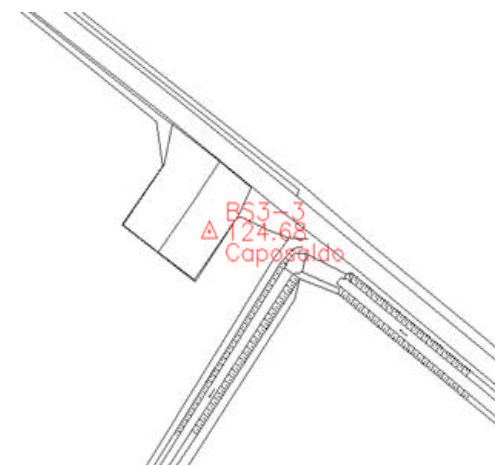

Informazioni Ausiliarie

Mediante borchia metallica punzonata con calotta sferica
Vertici ossevabili BS3-1 BS3-2

Rilevato

Ricognito

Rilievo cava Cepav2

	Comune <i>Montichiari</i> Indirizzo <i>Azienda Agricola Rossi</i> Rif interno BS3-4	Geografiche WGS84 f // l //	Rettilinee Gauss Boaga N 5,034,828.383 E 1,605,383.647	
	Informazioni Catastali	Foglio // Mappale //	Quota Ell. /	Quota s.l.m. 125.77 <i>caposaldo non livellato</i>

CatastoTerreni

// //

Particolare Borchia



Materializzazione

Sul cavalcafosso in cls a sud est dell' Azienda agricola Rossi

Vista Fotografica



Accesso

Dalla strada inghiaziata percorrendo la strada sterrata all'interno del fondo verso sud

Stralcio Planimetrico

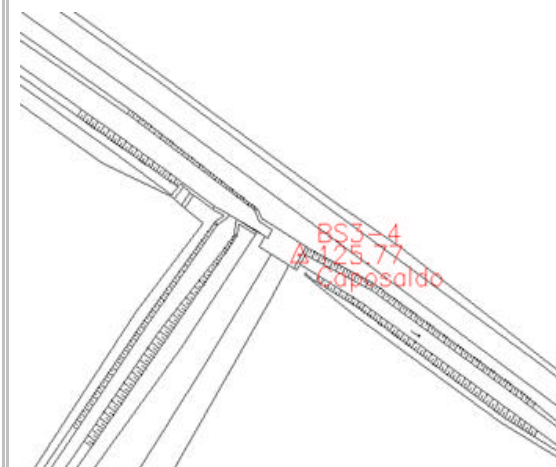

Informazioni Ausiliarie

Borchia esistente tipo **FERROVIE DELLO STATO**
Vertici ossevabili BS3-3 BS3-5 BS3-6

Rilevato

Ricognito

Rilievo cava Cepav2

	Comune <i>Montichiari</i> Indirizzo <i>Azienda Agricola Rossi</i> Rif interno BS3-5	Geografiche WGS84 f // l //	Rettilinee Gauss Boaga N 5,034,771.010 E 1,605,605.038			
	Informazioni Catastali	Foglio //	Mappale //	Quota Ell. /	Quota s.l.m. 125.50	<i>caposaldo non livellato</i>

CatastoTerreni

// //

Particolare Borchia



Materializzazione

Sul tubo in cls a sud ovest dell' Azienda agricola Rossi

Vista Fotografica



Accesso

Dalla strada inghiaziata percorrendo la strada sterrata all'interno del fondo verso sud

Stralcio Planimetrico

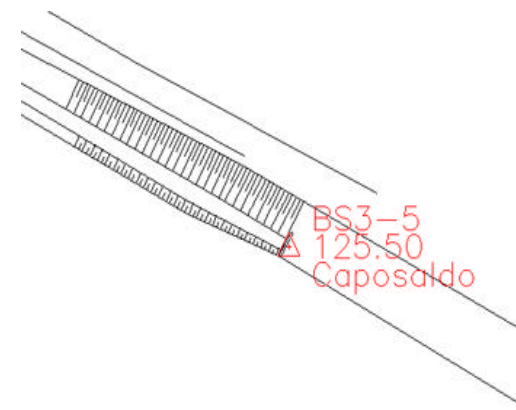

Informazioni

Ausiliarie

Mediante borchia metallica punzonata con calotta sferica
Vertici ossevabili BS3-4 BS3-6

Rilevato

Ricognito

Rilievo cava Cepav2

	Comune <i>Montichiari</i>	Geografiche WGS84	Rettilinee Gauss Boaga	
	Indirizzo <i>Azienda Agricola Rossi</i>	f //	N 5,034,227.606	
	Rif interno BS3-6	l //	E 1,605,714.421	
	Informazioni Catastali	Foglio //	Mappale //	Quota Ell. /
				Quota s.l.m. 123.48 <i>caposaldo non livellato</i>

CatastoTerreni

// //

Particolare Borchia



Materializzazione

Sul basamento in cls al lato della cabina Enel nella parte sud del fondo

Vista Fotografica

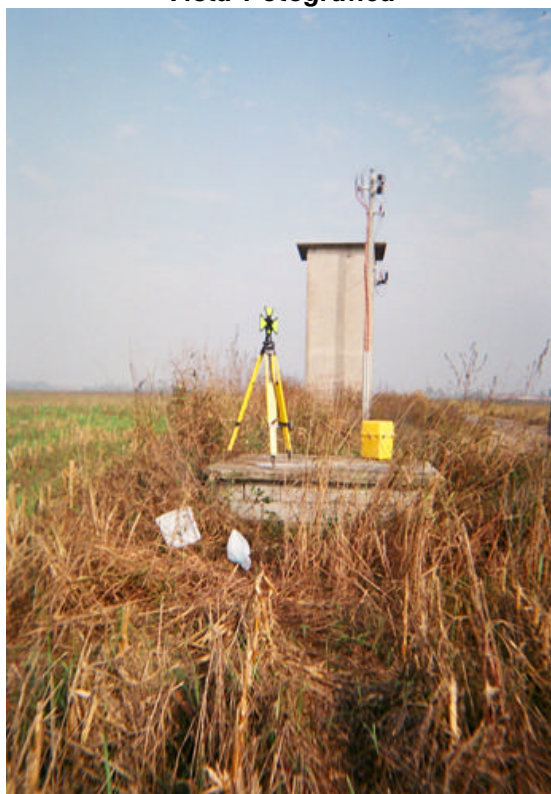

Accesso

Dalla strada inghiaiaata che percorre il lato sud del fondo

Stralcio Planimetrico

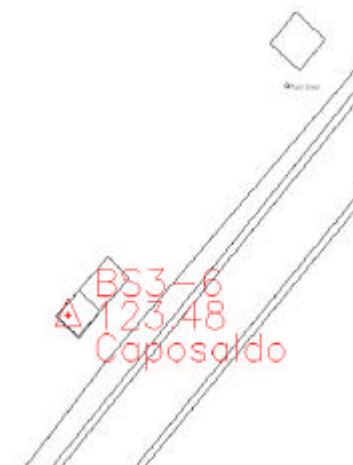

Informazioni

Ausiliarie

Mediante borchia metallica punzonata con calotta sferica
Vertici ossevabili BS3-4 BS3-5

Rilevato

Ricognito