

PLANIMETRIA 1:500

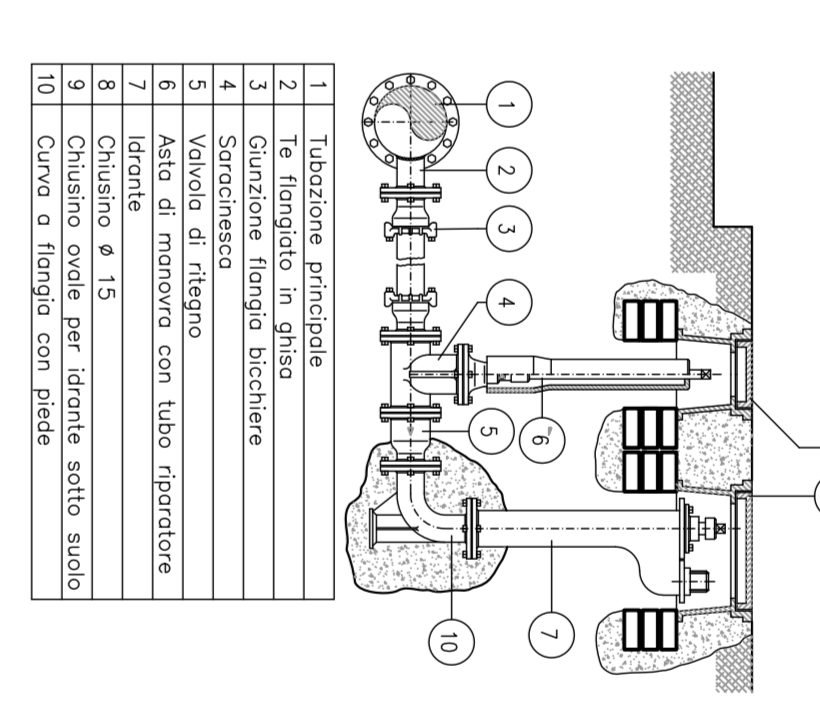

IDRANTE TIPO SOTTOSUOLO

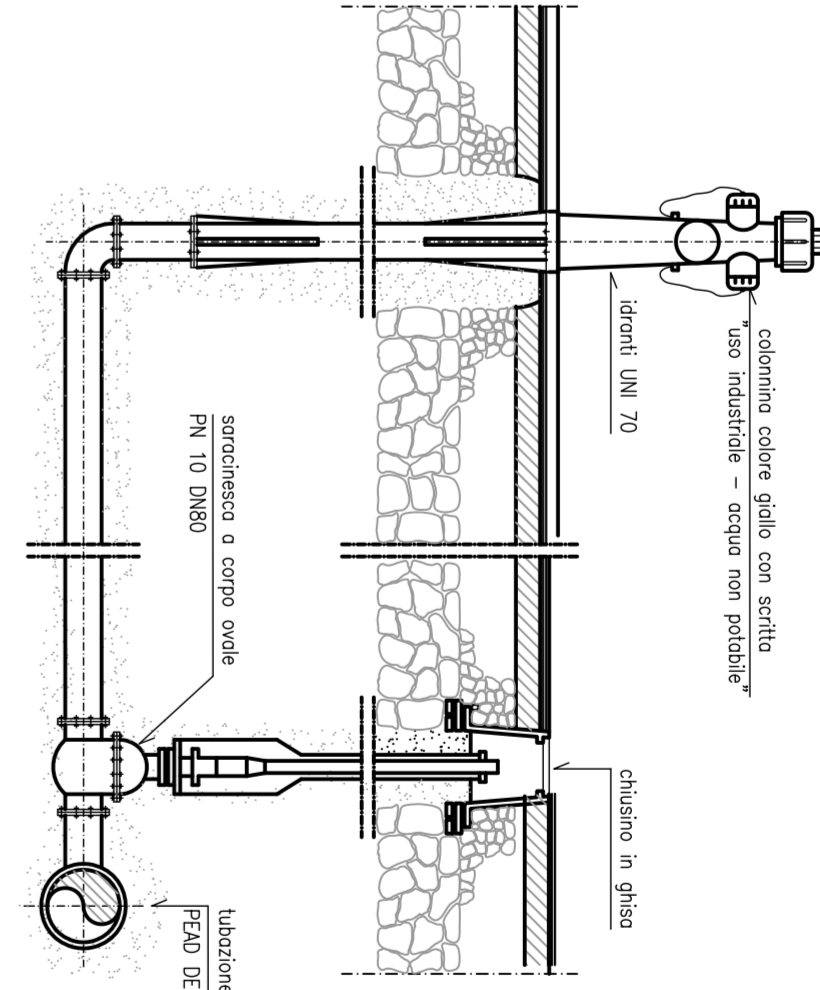

IDRANTE A COLONNA SOPRASUOLO

CENTRALE DI RILANCIO ACQUA INDUSTRIALE

PIANTA 1:50

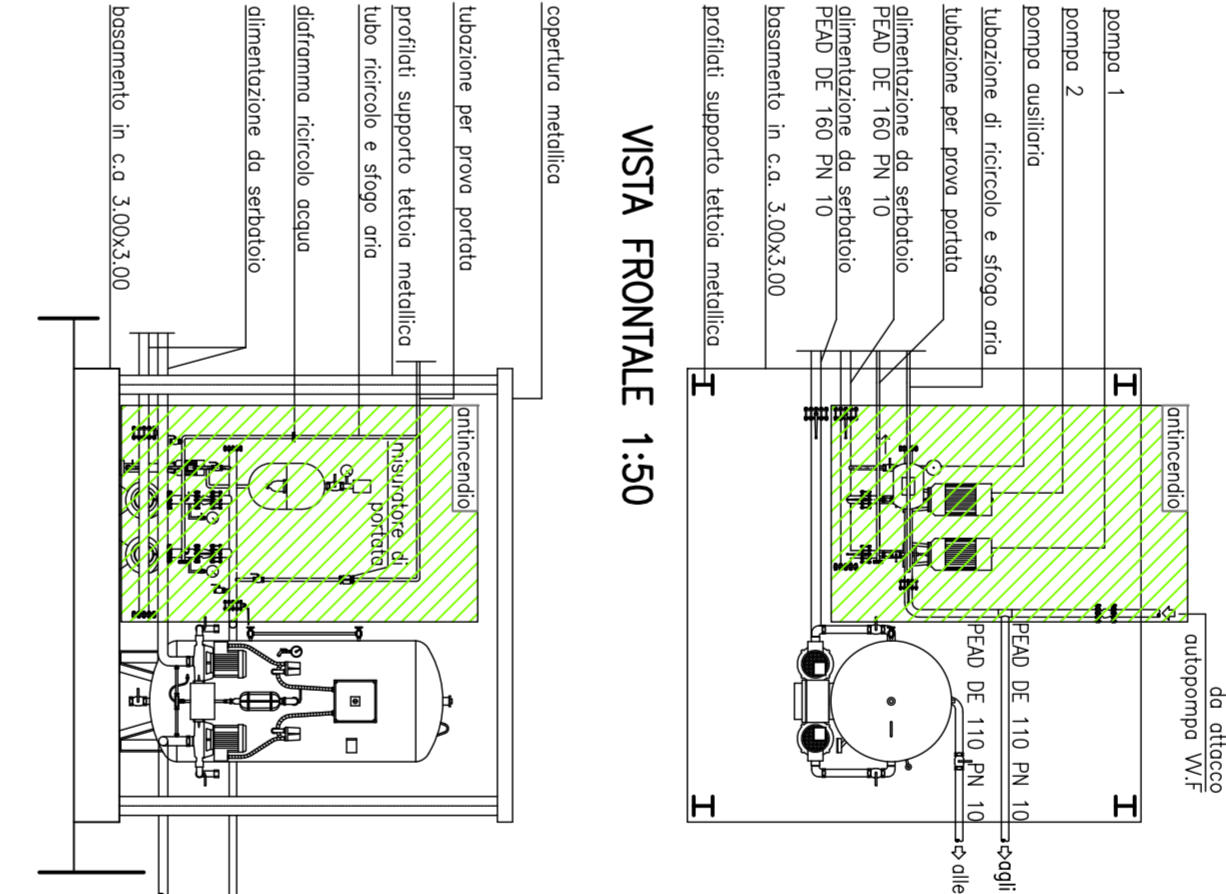

RILANCIO ACQUE LAVAGGIO BETONIERE 1:50

PIANTA

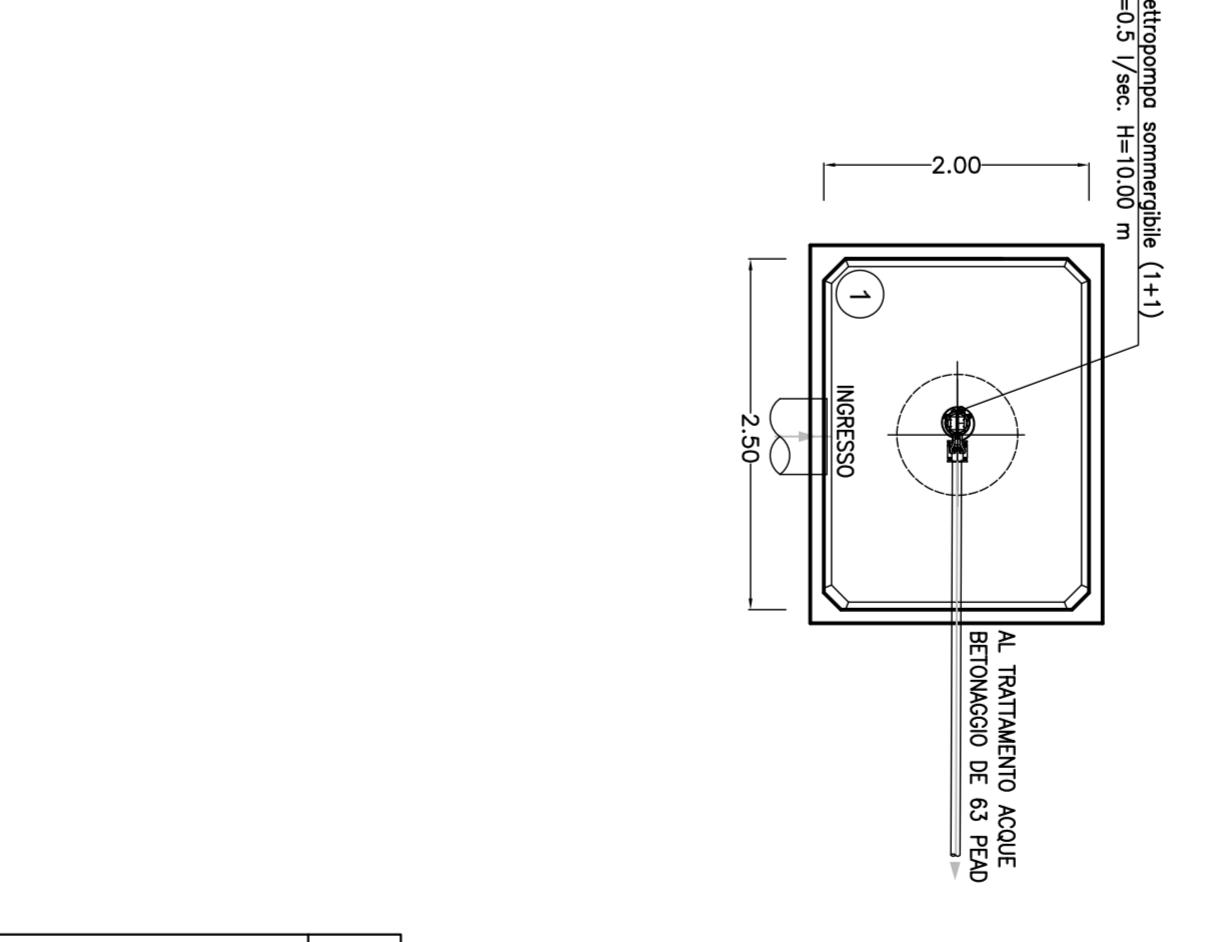

PARTICOLARE POZZETTO CON VALVOLE DI SEZIONAMENTO

SEZIONI 1:20

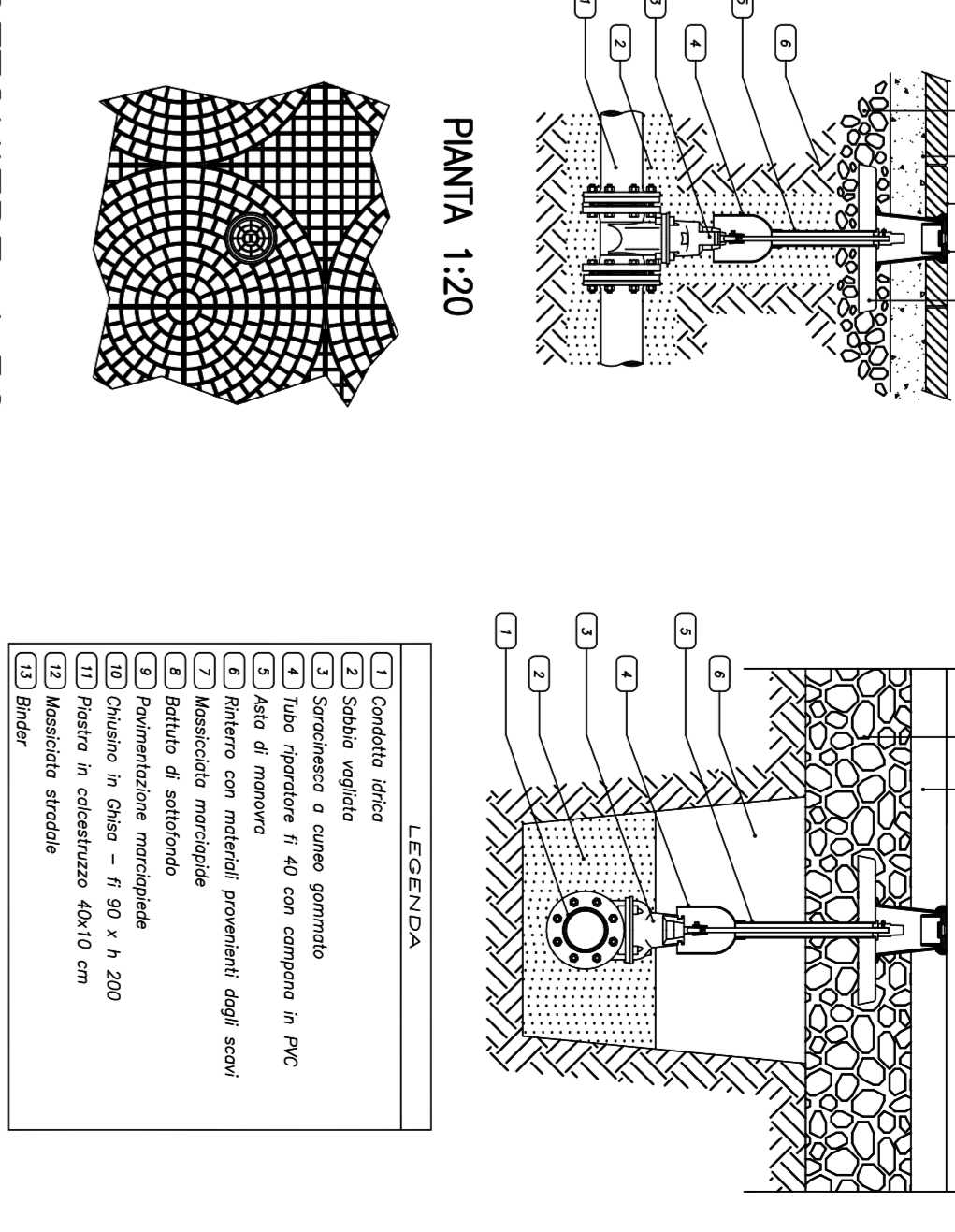

PIANTA 1:50

ARMAMENTO IDRAULICO PER POZZO DI PROGETTO

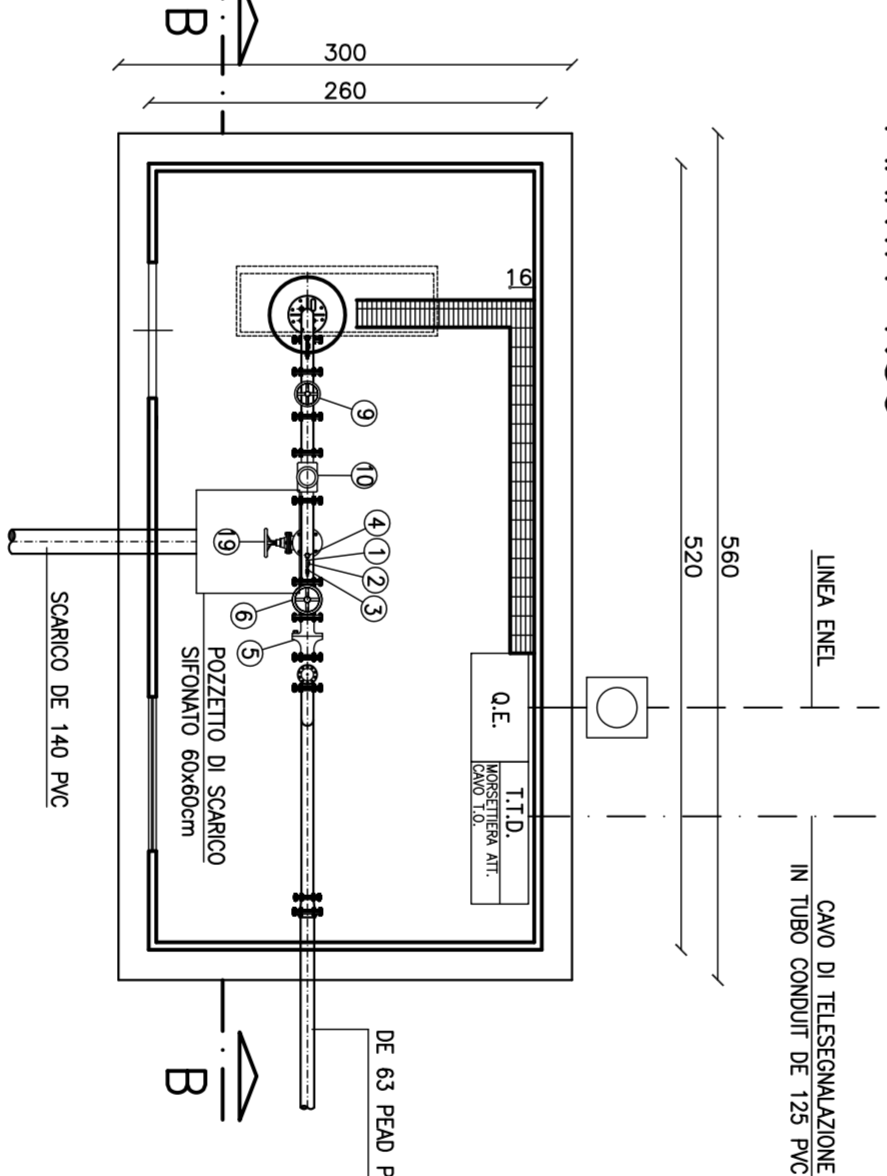

SEZIONE A-A 1:50

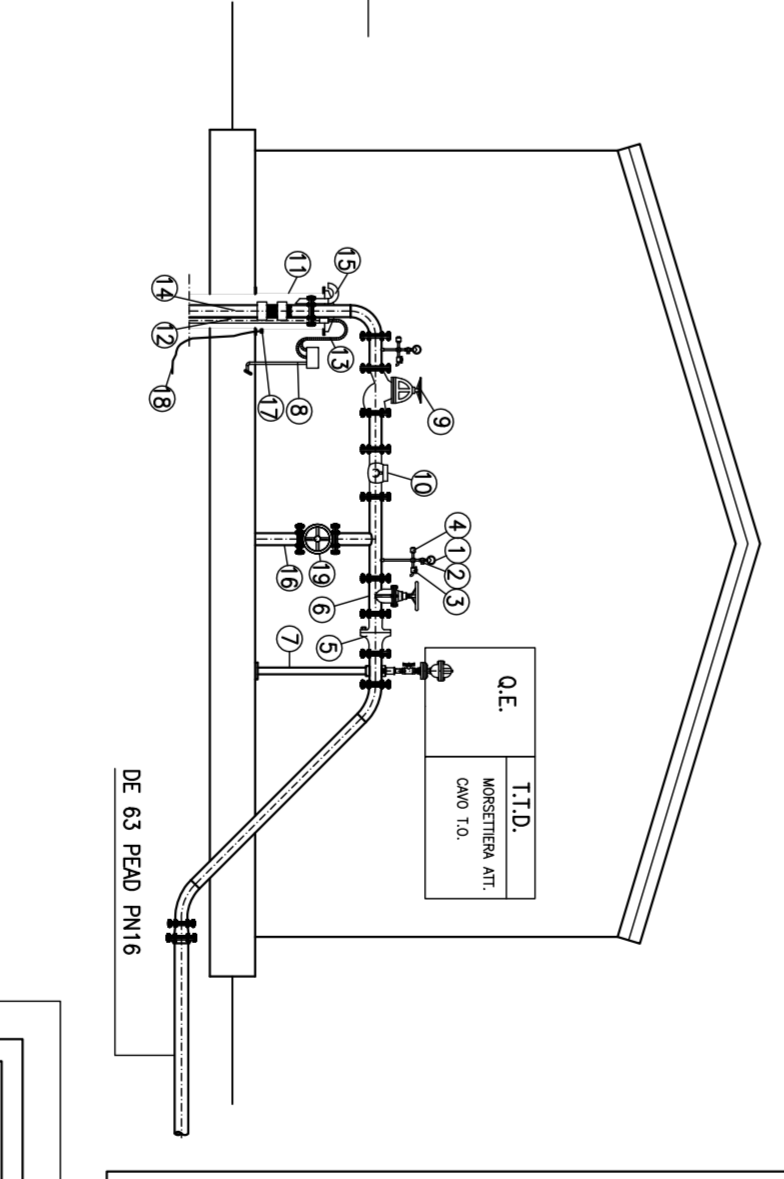

SEZIONE TIPO SU SUPERFICIE CEMENTATA 1:10

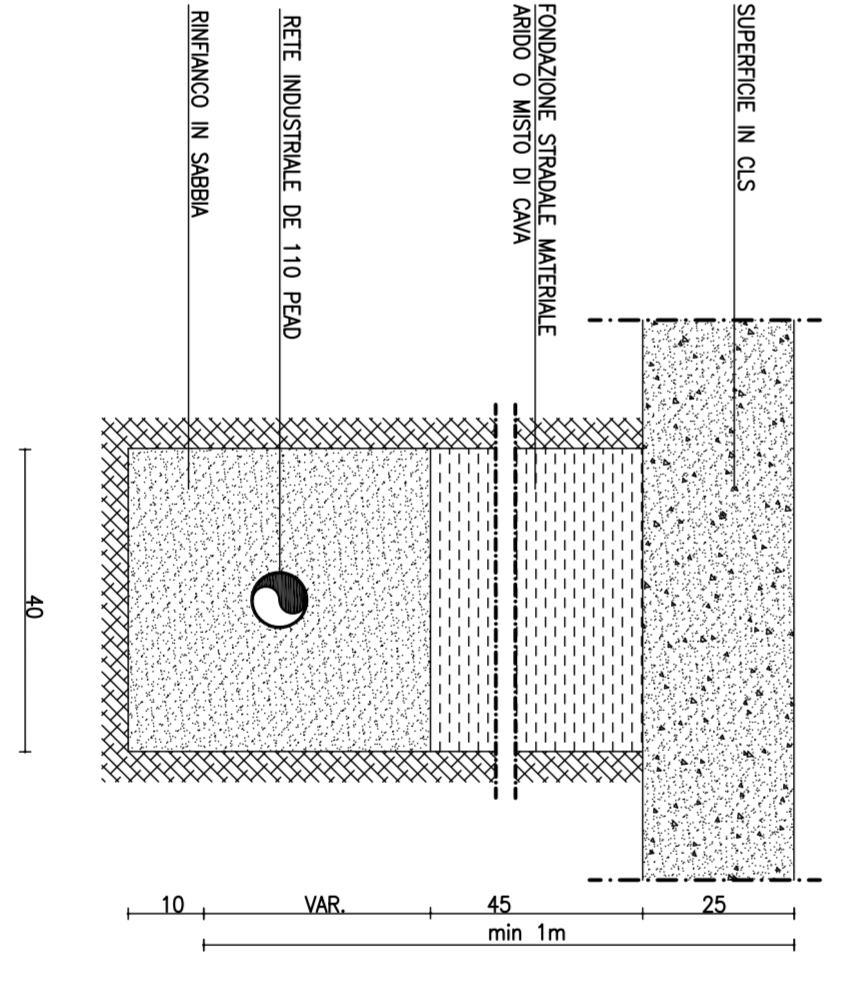

SEZIONE TIPO SU STRADA BITUMATA 1:10

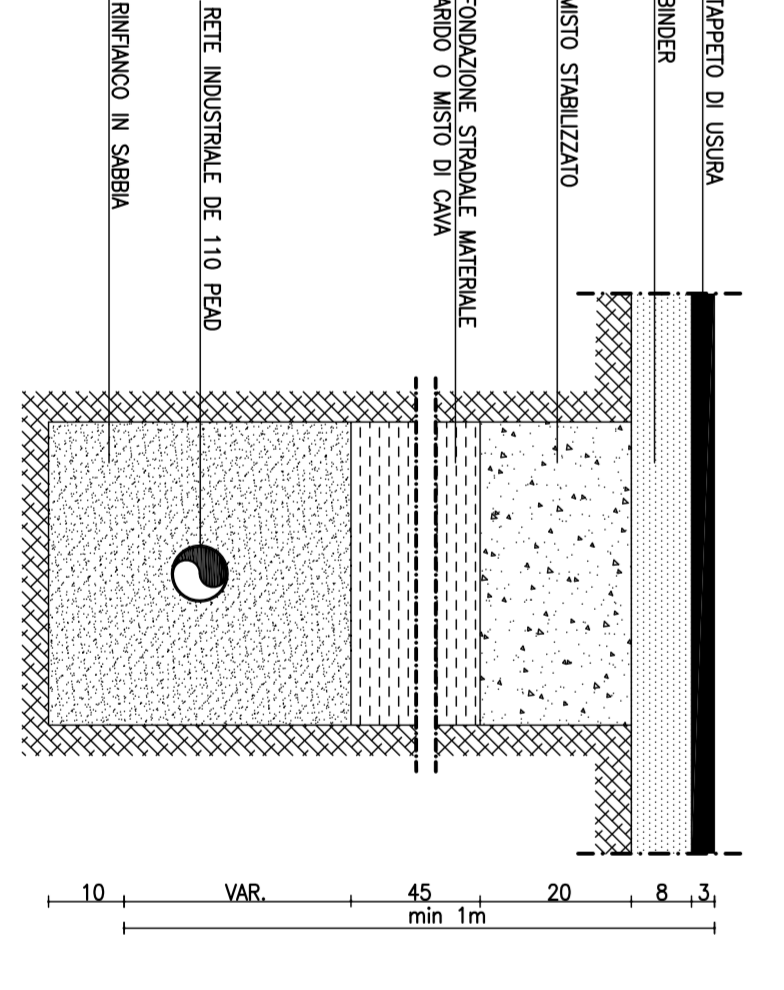

LEGENDA APPARECCHIATURE POZZO DI PROGETTO

1. Scatola DN 1200 x 1200 x 300 con perforazione
2. Involucro DN 1200 x 1200 x 300 con perforazione
3. Involucro DN 1200 x 1200 x 300 con perforazione
4. Involucro DN 1200 x 1200 x 300 con perforazione
5. Involucro DN 1200 x 1200 x 300 con perforazione
6. Involucro DN 1200 x 1200 x 300 con perforazione
7. Scatola DN 1200 x 1200 x 300 con perforazione
8. Involucro DN 1200 x 1200 x 300 con perforazione
9. Involucro DN 1200 x 1200 x 300 con perforazione
10. Involucro DN 1200 x 1200 x 300 con perforazione
11. Involucro DN 1200 x 1200 x 300 con perforazione
12. Involucro DN 1200 x 1200 x 300 con perforazione
13. Involucro DN 1200 x 1200 x 300 con perforazione
14. Involucro DN 1200 x 1200 x 300 con perforazione
15. Involucro DN 1200 x 1200 x 300 con perforazione
16. Involucro DN 1200 x 1200 x 300 con perforazione
17. Involucro DN 1200 x 1200 x 300 con perforazione
18. Involucro DN 1200 x 1200 x 300 con perforazione
19. Involucro DN 1200 x 1200 x 300 con perforazione

LEGENDA

- RETE INDUSTRIALE PRINCIPALE (RIP) (RIP)
- ALIMENTAZIONE (RIP) (RIP)
- RETE SCARICO TRONCO (RIP) (RIP)
- ALIMENTAZIONE DI UTENZA - (GRAN)
- SEZIONE DI ACCUMULO E SOLLICITAMENTO
- POZZETTO FISCALE
- POZZETTO DI SEZIONE

LEGENDA

- 1. Guardia
- 2. Containere dotazioni di sicurezza
- 3. Impianto trattamento acque
- 4. Serbatoio gasolio per gruppo elettrogeno
- 5. Impianto di trattamento (servizi)
- 6. Serbatoio additivi
- 7. Smiti stoccaggio inerti
- 8. Impianto lavaggio betoniere
- 9. Serbatoio acqua industriale/antincendio
- 10. Serbatoio acqua per lavaggio
- 11. Serbatoio acqua per lavaggio
- 12. Serbatoio acqua per lavaggio
- 13. Serbatoio acqua per lavaggio
- 14. Serbatoio acqua per lavaggio
- 15. Serbatoio acqua per lavaggio
- 16. Serbatoio acqua per lavaggio
- 17. Serbatoio acqua per lavaggio
- 18. Serbatoio acqua per lavaggio
- 19. Serbatoio acqua per lavaggio
- 20. Serbatoio acqua per lavaggio
- 21. Serbatoio acqua per lavaggio
- 22. Serbatoio acqua per lavaggio
- 23. Serbatoio acqua per lavaggio
- 24. Serbatoio acqua per lavaggio
- 25. Serbatoio acqua per lavaggio
- 26. Serbatoio acqua per lavaggio
- 27. Serbatoio acqua per lavaggio
- 28. Serbatoio acqua per lavaggio
- 29. Serbatoio acqua per lavaggio
- 30. Serbatoio acqua per lavaggio
- 31. Serbatoio acqua per lavaggio
- 32. Serbatoio acqua per lavaggio
- 33. Serbatoio acqua per lavaggio
- 34. Serbatoio acqua per lavaggio
- 35. Serbatoio acqua per lavaggio
- 36. Serbatoio acqua per lavaggio
- 37. Serbatoio acqua per lavaggio
- 38. Serbatoio acqua per lavaggio
- 39. Serbatoio acqua per lavaggio
- 40. Serbatoio acqua per lavaggio
- 41. Serbatoio acqua per lavaggio
- 42. Serbatoio acqua per lavaggio
- 43. Serbatoio acqua per lavaggio
- 44. Serbatoio acqua per lavaggio
- 45. Serbatoio acqua per lavaggio
- 46. Serbatoio acqua per lavaggio
- 47. Serbatoio acqua per lavaggio
- 48. Serbatoio acqua per lavaggio
- 49. Serbatoio acqua per lavaggio
- 50. Serbatoio acqua per lavaggio
- 51. Serbatoio acqua per lavaggio
- 52. Serbatoio acqua per lavaggio
- 53. Serbatoio acqua per lavaggio
- 54. Serbatoio acqua per lavaggio
- 55. Serbatoio acqua per lavaggio
- 56. Serbatoio acqua per lavaggio
- 57. Serbatoio acqua per lavaggio
- 58. Serbatoio acqua per lavaggio
- 59. Serbatoio acqua per lavaggio
- 60. Serbatoio acqua per lavaggio
- 61. Serbatoio acqua per lavaggio
- 62. Serbatoio acqua per lavaggio
- 63. Serbatoio acqua per lavaggio
- 64. Serbatoio acqua per lavaggio
- 65. Serbatoio acqua per lavaggio
- 66. Serbatoio acqua per lavaggio
- 67. Serbatoio acqua per lavaggio
- 68. Serbatoio acqua per lavaggio
- 69. Serbatoio acqua per lavaggio
- 70. Serbatoio acqua per lavaggio
- 71. Serbatoio acqua per lavaggio
- 72. Serbatoio acqua per lavaggio
- 73. Serbatoio acqua per lavaggio
- 74. Serbatoio acqua per lavaggio
- 75. Serbatoio acqua per lavaggio
- 76. Serbatoio acqua per lavaggio
- 77. Serbatoio acqua per lavaggio
- 78. Serbatoio acqua per lavaggio
- 79. Serbatoio acqua per lavaggio
- 80. Serbatoio acqua per lavaggio
- 81. Serbatoio acqua per lavaggio
- 82. Serbatoio acqua per lavaggio
- 83. Serbatoio acqua per lavaggio
- 84. Serbatoio acqua per lavaggio
- 85. Serbatoio acqua per lavaggio
- 86. Serbatoio acqua per lavaggio
- 87. Serbatoio acqua per lavaggio
- 88. Serbatoio acqua per lavaggio
- 89. Serbatoio acqua per lavaggio
- 90. Serbatoio acqua per lavaggio
- 91. Serbatoio acqua per lavaggio
- 92. Serbatoio acqua per lavaggio
- 93. Serbatoio acqua per lavaggio
- 94. Serbatoio acqua per lavaggio
- 95. Serbatoio acqua per lavaggio
- 96. Serbatoio acqua per lavaggio
- 97. Serbatoio acqua per lavaggio
- 98. Serbatoio acqua per lavaggio
- 99. Serbatoio acqua per lavaggio
- 100. Serbatoio acqua per lavaggio

COMITENTE: ALTA SORVEGLIANZA

GENERALI CONTRACTOR: COFV

INFRASTRUTTURE FERROVIARIE STRATEGICHE DEFINITE DALLA LEGGE ORBITTINO N.443/01 TRATTA A.V.A.C. TERZO VALICO DEI GIOVI PROGETTO ESECUTIVO

CA 20 - CANTIERE OPERATIVO MORIASSI E RADINERO COPA

PLANIMETRIA SOTTOSERVIZI Rete acque industriali e particolari costruttivi

GENERALI CONTRACTOR: COFV

SCALE: VARE

COMPENSAZIONE	LETTO	AREA	AREA	TRACCE	MANIPOLAZIONE	INIZIO	FINIS
16511	00	E	CV	AZ	CA20B1	007	A