

PARTICOLARE PAREPETTO
Scala 1:20

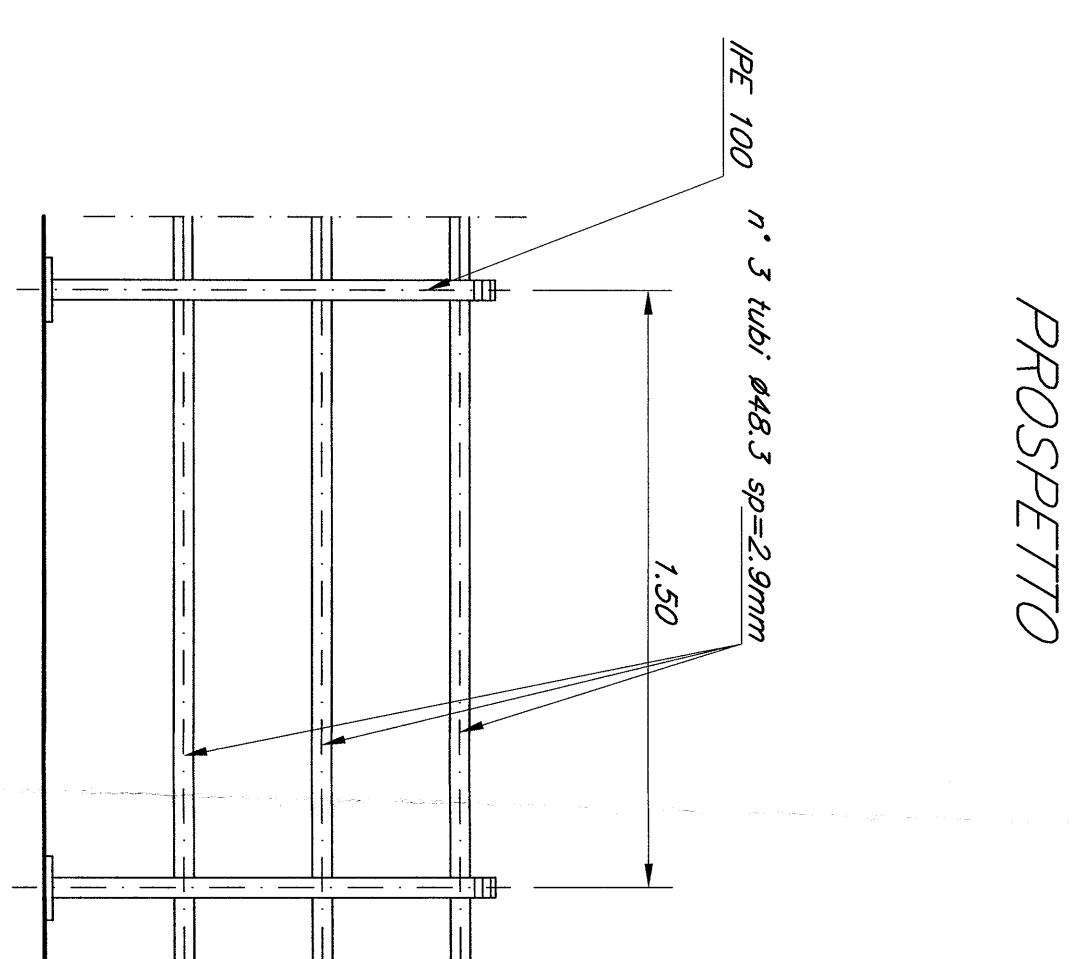

PROSPETTO

PARTICOLARE RETE DI PROTEZIONE
Scala 1:20

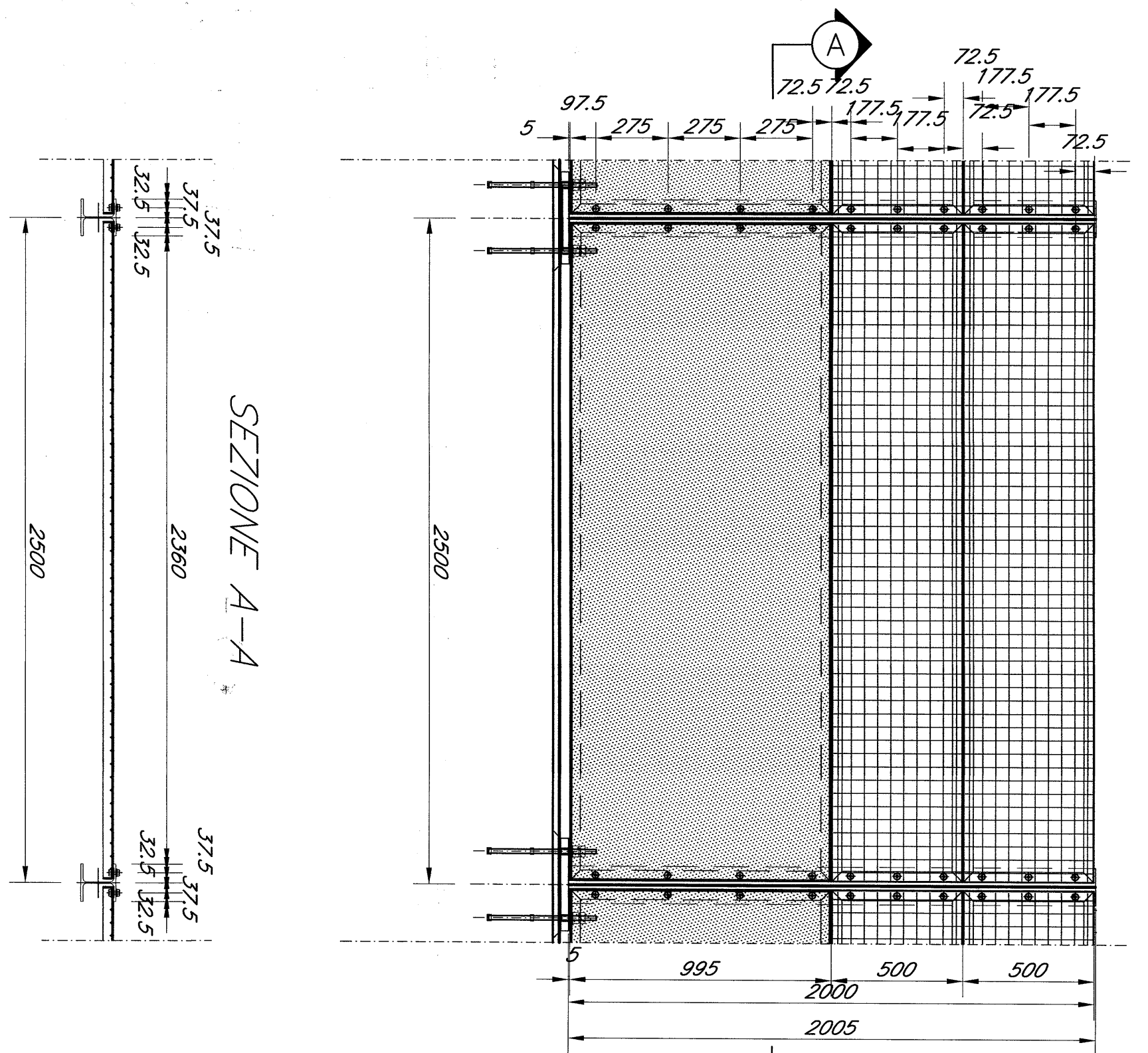

SEZIONE C-C

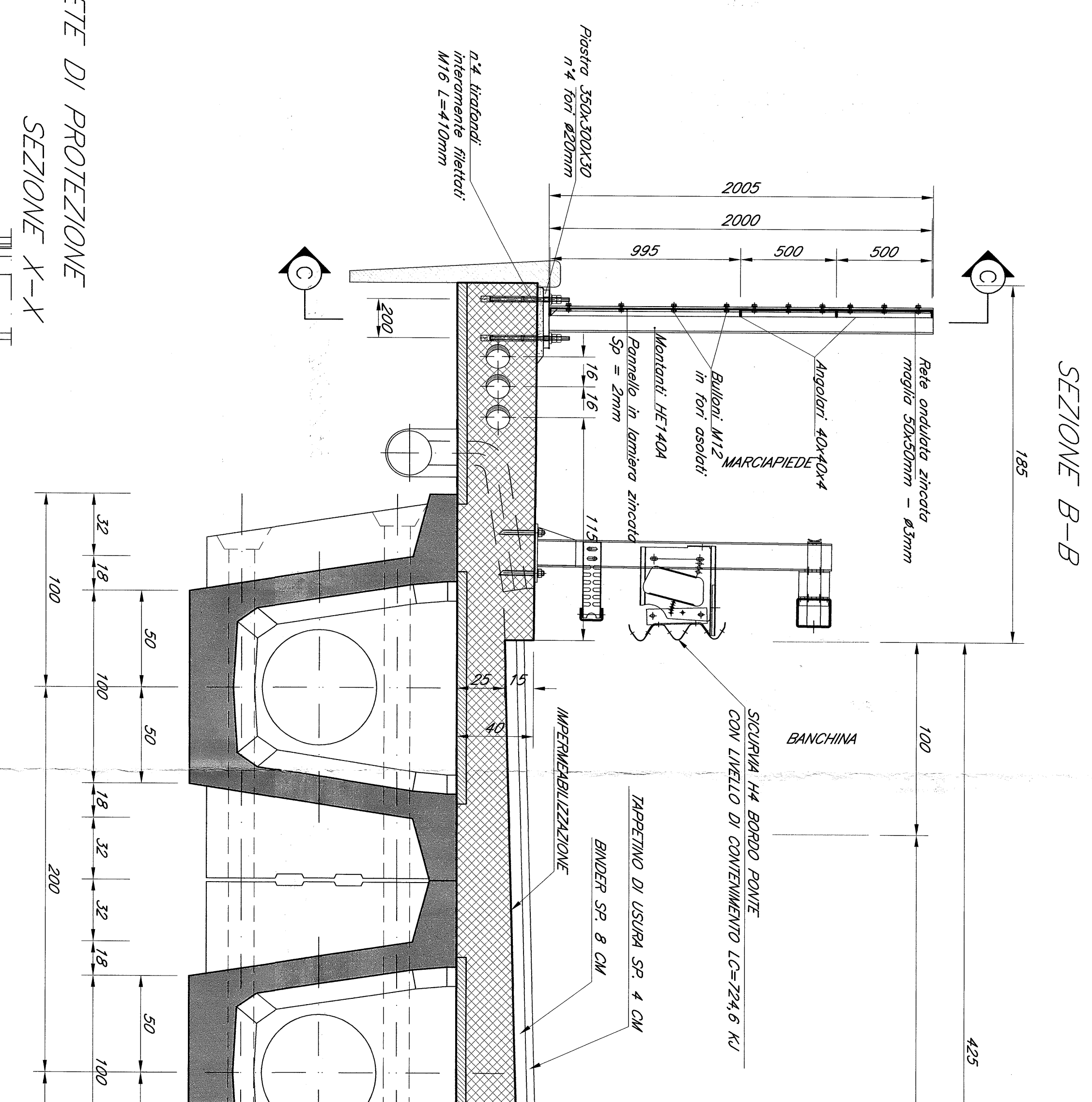

SEZIONE B-B

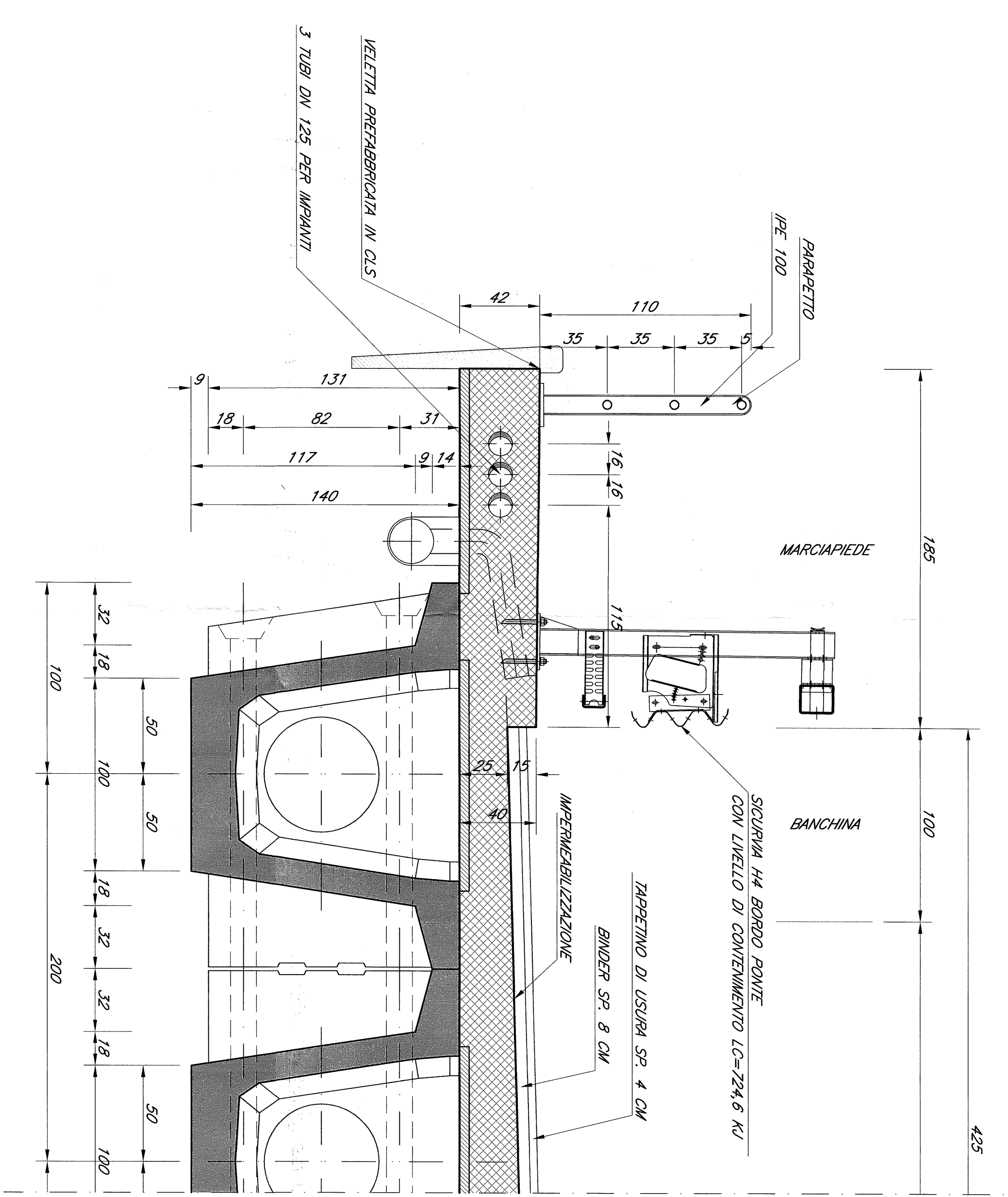

SEZIONE

PARTICOLARE ANCORAGGIO MONTANTE PAREPETTO
Scala 1:5

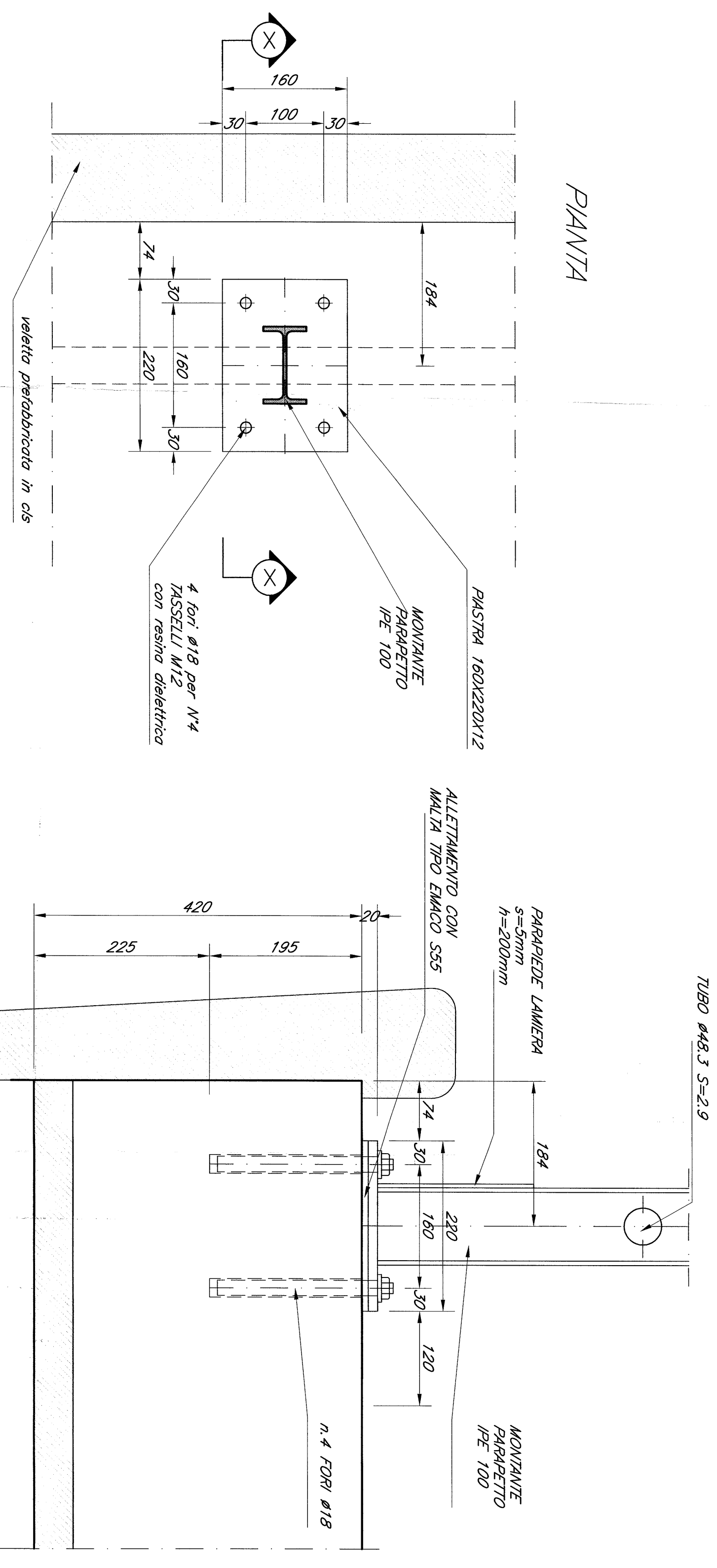

SEZIONE X-X

PARTICOLARE ANCORAGGIO MONTANTE RETE DI PROTEZIONE
Scala 1:5

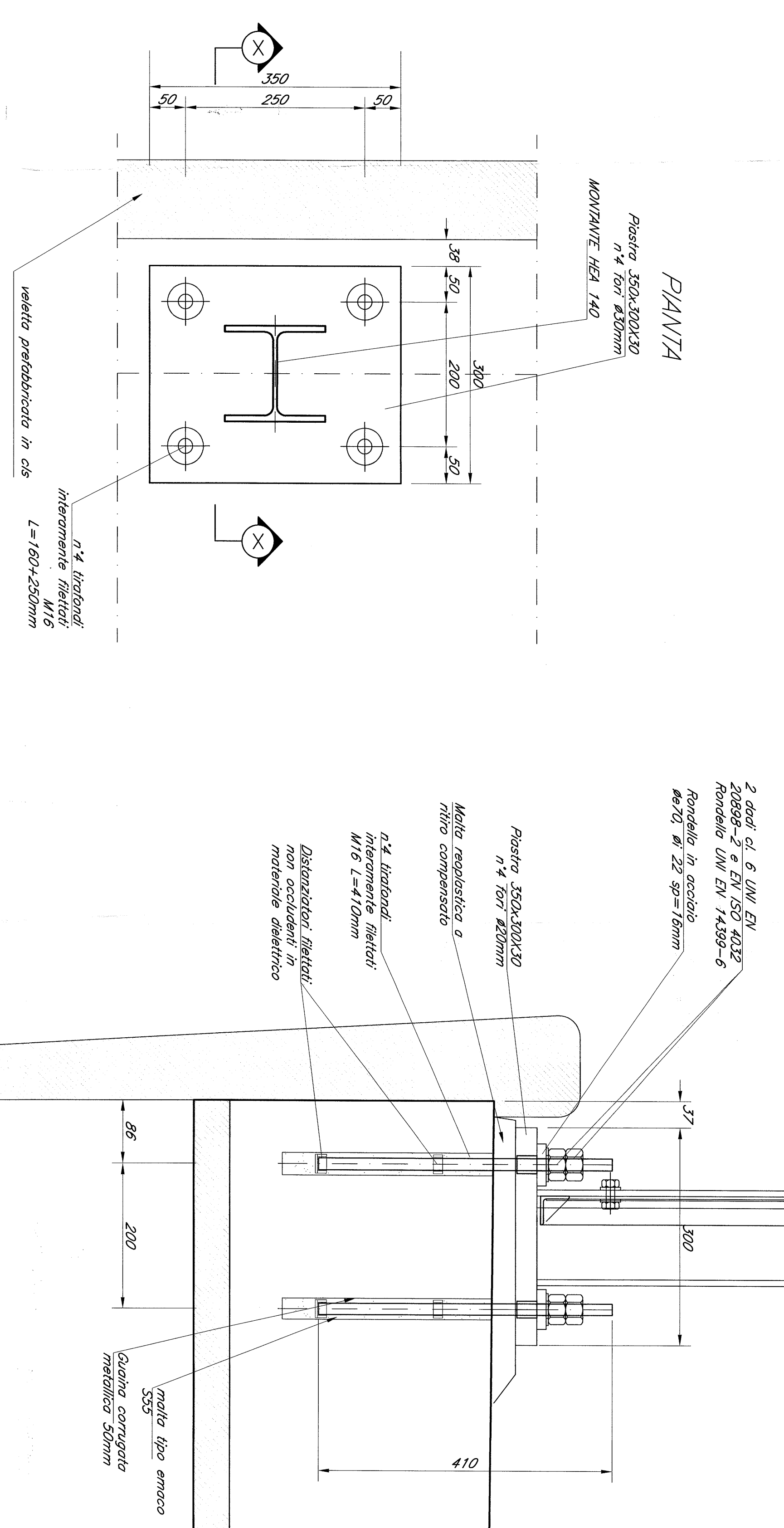

SEZIONE X-X

PARTICOLARE SMALTIMENTO ACQUE DI PIATTAFORMA
Scala 1:10

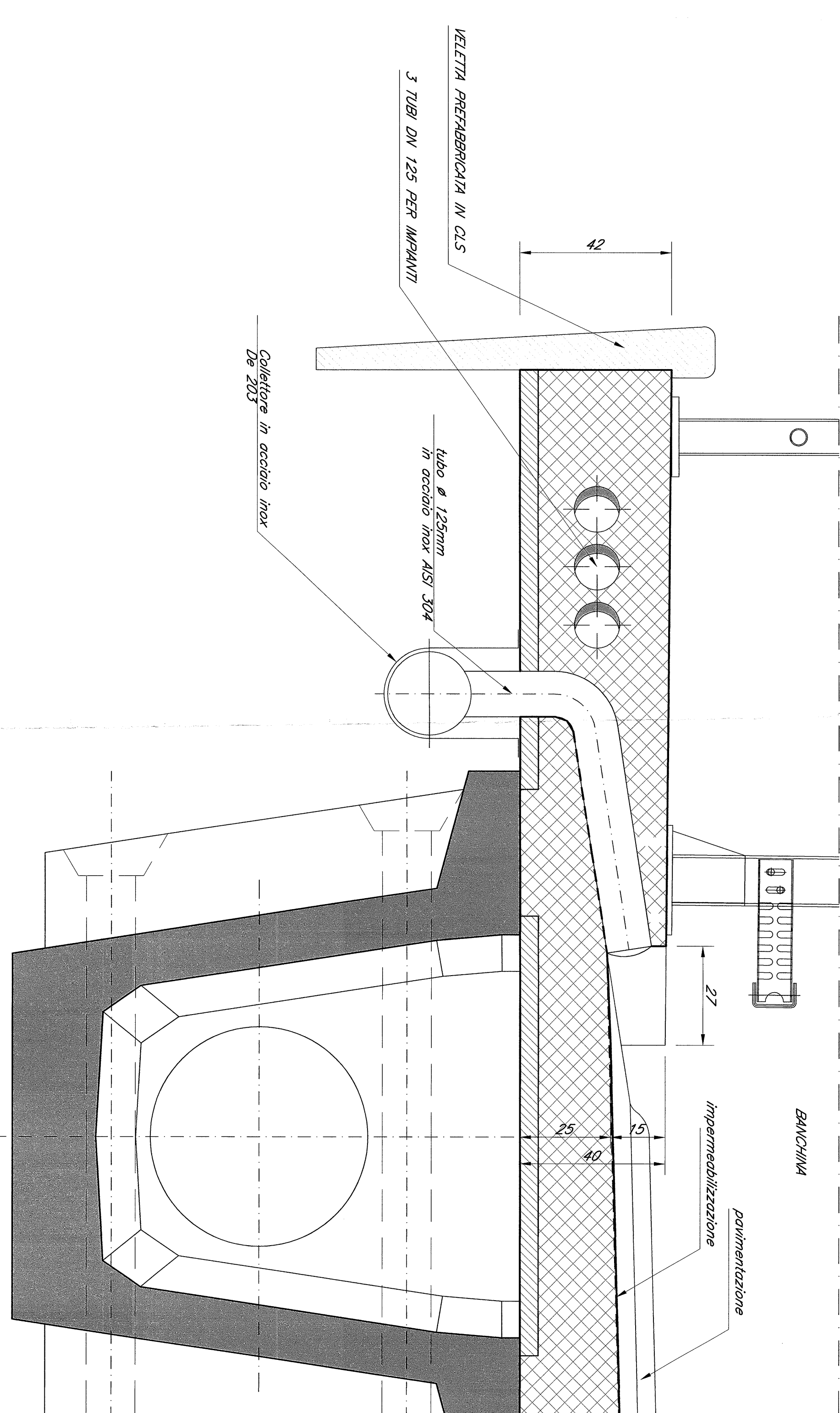

COMITENTE:
R.F.I. - R.F.I. ITALIA
R.F.I. ITALIA - R.F.I. ITALIA

PROGETTISTA:
SITALFERA
SITALFERA

CONTRATTO ISTITUZIONALE DI SVILUPPO PER LA REALIZZAZIONE DELLA DIRETTRICE FERROVIARIA NAPOLI-BARI-LECCE-TARANTO

U.O. STRUTTURE
PROGETTO DEFINITIVO

LINEA POTENZA-FOGGIA - AMMODERNAMENTO SOTTOPIRELLA 2 - ELETTRIFICAZIONE, RETTIFICHE DI TRACCIATO, SOPPRESSIONE P.L. E CONSOLIDAMENTO SEDE LOTTO 2 - RETTIFICHE DI TRACCIATO, SOPPRESSIONE P.L. E CONSOLIDAMENTO SEDE

ELABORATI GENERALI: CANTACERSONA
Reti antirullo, barriere antirullo, finiture e particolari

COMMESSA: LOTTO FASE ENTE TIPO SOC. OPERANDOSCAN PROGR. REV.
11A0X 02 D 09 BZ 11V000 002 A

SCALE:
VARI

IN ELAB.:
12.167

Le prescrizioni e le caratteristiche dei materiali e dei componenti e le incidenze sono riportate nell'elaborato Tabella Materiali.