

PARTICOLARI DELLE STRISCE LONGITUDINALI DELLA CARREGGIATA scala 1:100
SEDE AUTOSTRADALE

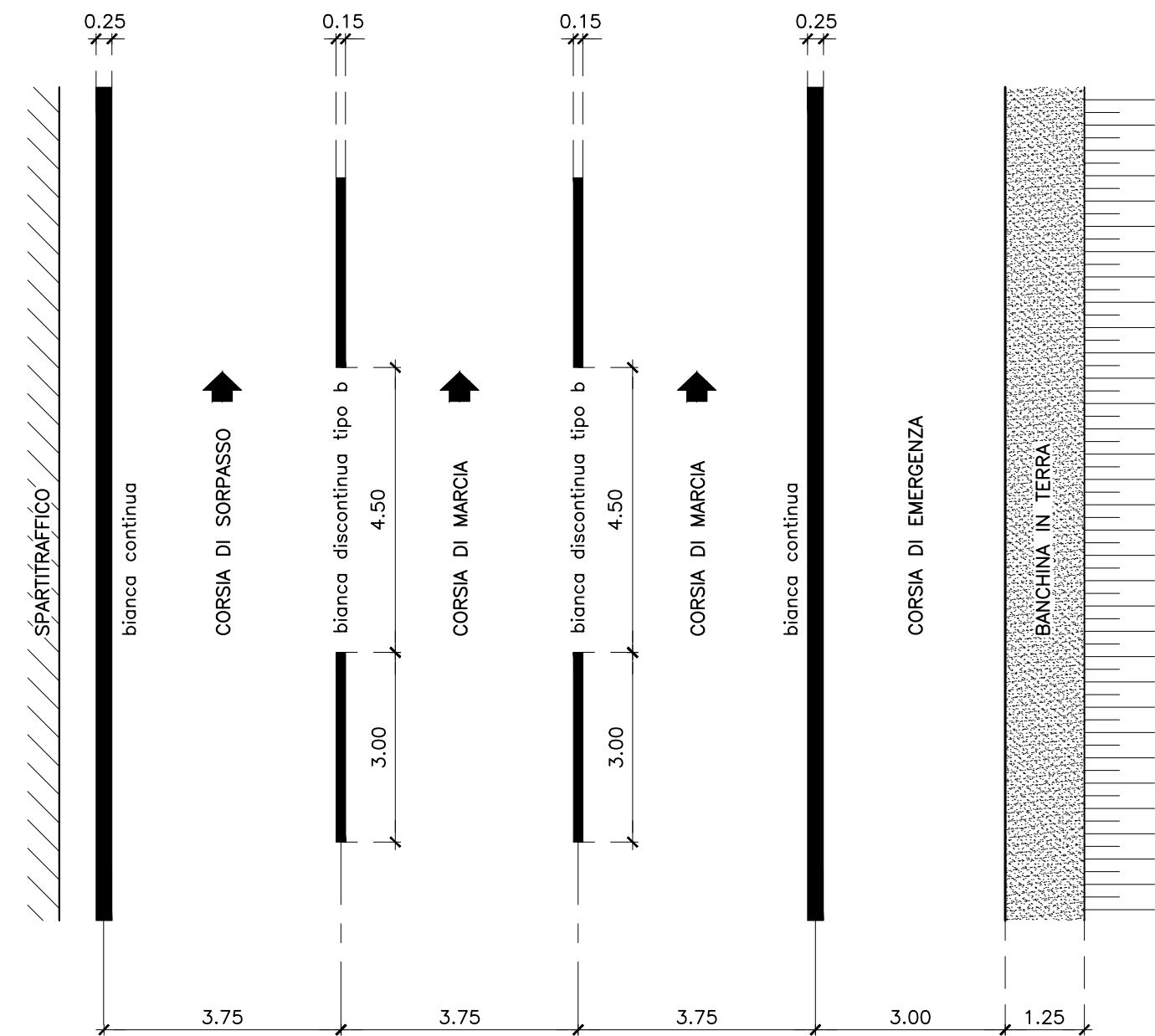

ATTRAVERSAMENTI scala 1:100

PERCORSO PEDONALE

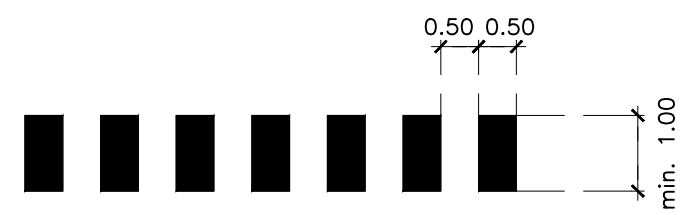

RALLENTATORE OTTICO scala 1:100

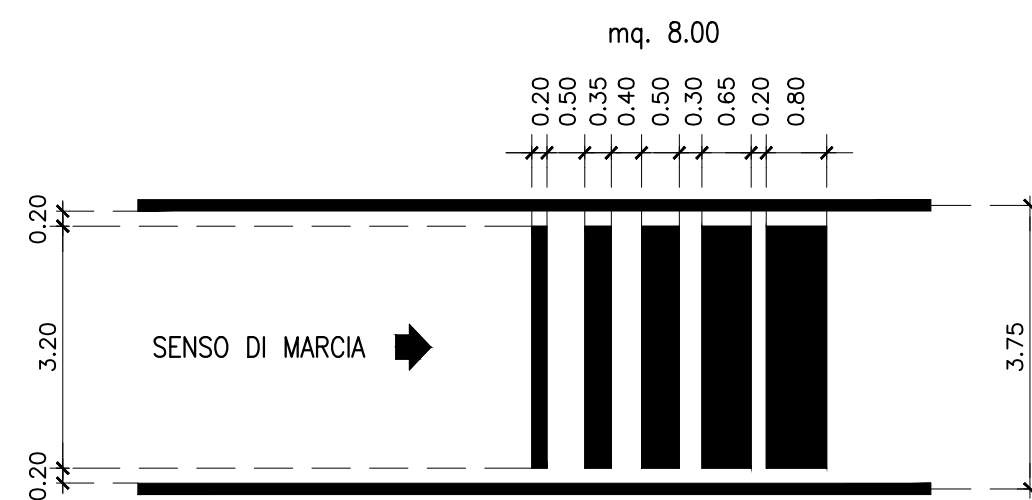

SIMBOLI DI DARE PRECEDENZA

STRISCIA TRASVERSALE DI DARE PRECEDENZA TRIANGOLO ELONGATO STRADE A-B-C-D STRADE TIPO C e D

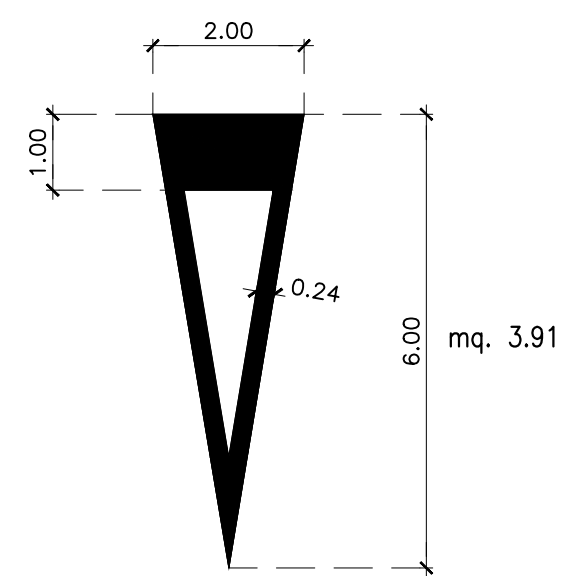

CARREGGIATA UNIDIREZIONALE DI SVINCOLO scala 1:100

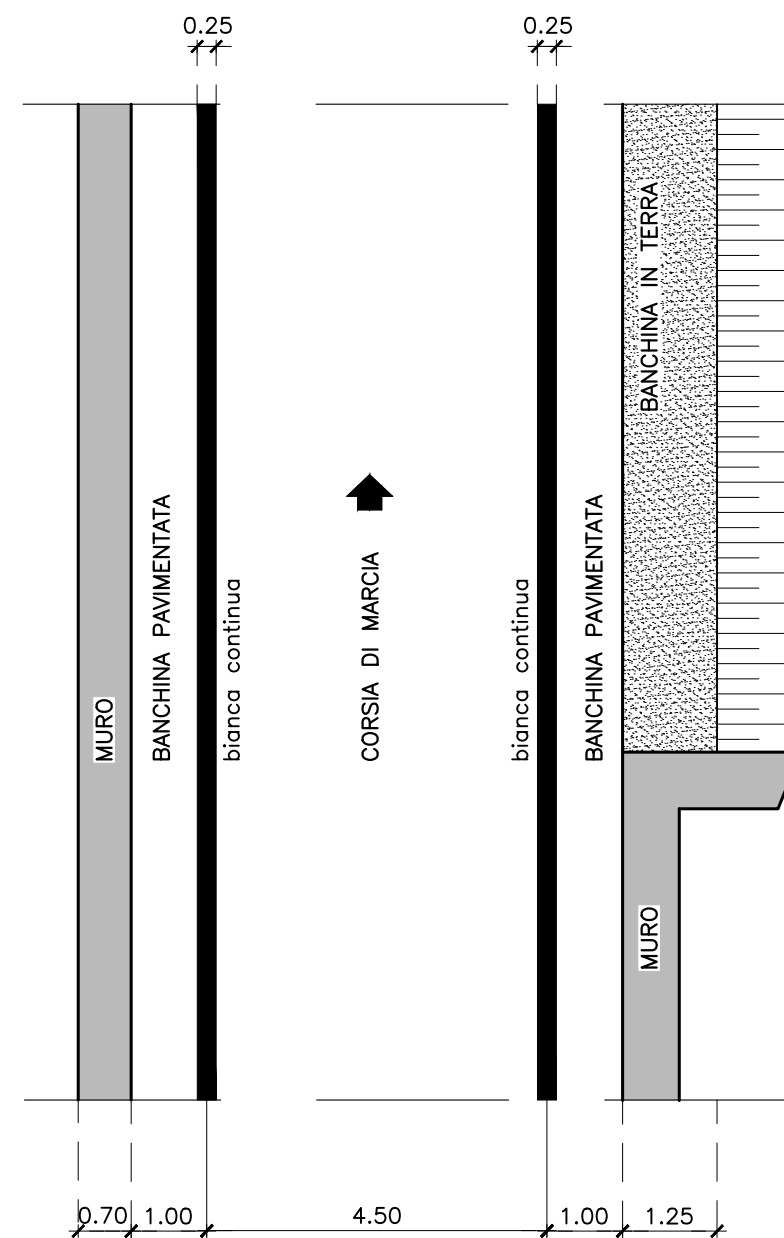

ISCRIZIONI scala 1:100

ISCRIZIONE SU STRADE DI TIPO A B C e D CON V >= 50 Km/h



ISCRIZIONE DI STOP

SU STRADE DI TIPO A-B-C-D CON V > 50 Km/h

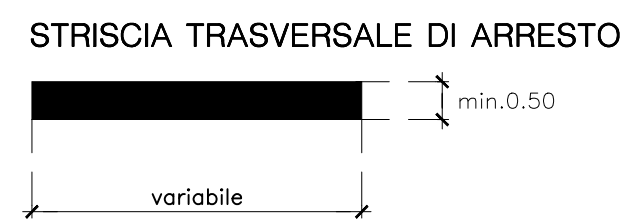
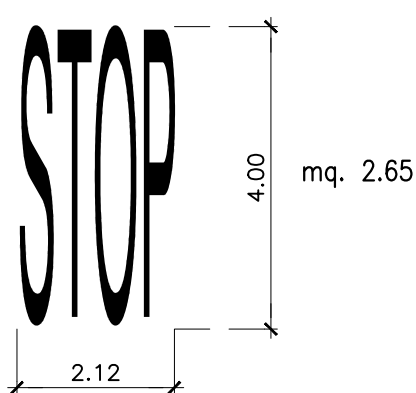

PARTICOLARE ZEBRATURE scala 1:100

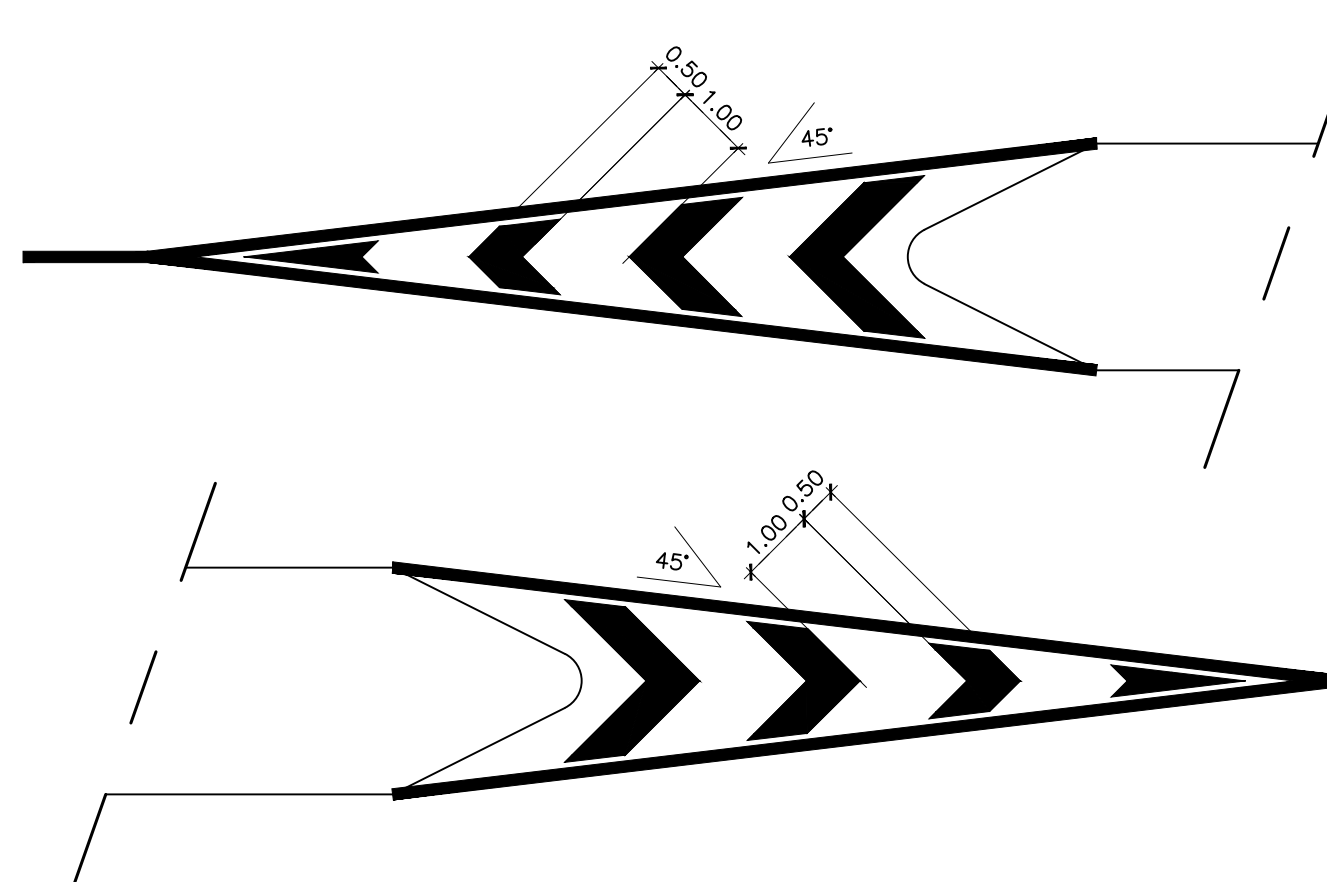

FRECCHE DIREZIONALI scala 1:100
CORSIE AUTOSTRADALI

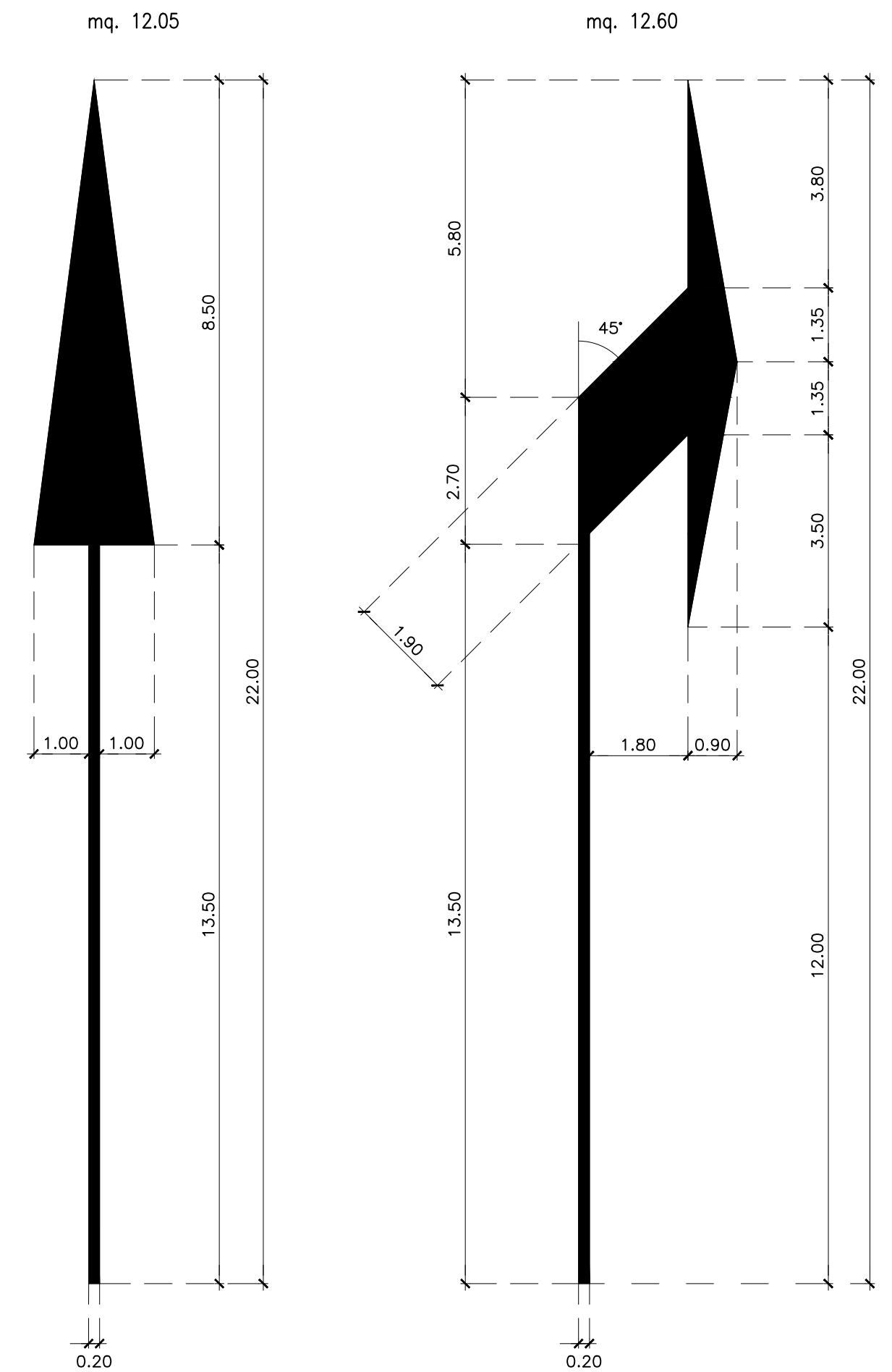

C.U.P. I41B07000150005

P.100

COMMISSARIO DELEGATO PER L'EMERGENZA DELLA MOBILITA' RIGUARDANTE LA A4 (TRATTO VENEZIA - TRIESTE) ED IL RACCORDO VILLESSE - GORIZIA
Ordinanza del Presidente del Consiglio dei Ministri n° 3702 del 05 settembre 2008 e s.m.i.
VIA LAZZARETTO VECCHIO, 26 - 34123 TRIESTE
Tel 040 3189542 - 0432 925542 - Fax 040 3189545 commissario@autovie.it

AUTOSTRADA A4
RIFACIMENTO BARRIERE ESISTENTI
ADEGUAMENTO FUNZIONALE BARRIERA DEL LISERT
PROGETTO DEFINITIVO
(Decreto Comm. Delegato n°231 del 22 marzo 2013)

SEGNALETICA STRADALE
Segnaletica orizzontale - Elementi tipo

TEMATICA
0
N. ALLEGATO e SUB.ALL.
06.00.0.0
Scale varie

3					
2					
1					
0	07/01/2015	PRIMA EMISSIONE		IG	MR
REV.	DATA	DESCRIZIONE DELLA REVISIONE		REDATTO	VERIFICATO

COORDINAMENTO E PROGETTAZIONE GENERALE
S.p.A. AUTOVIE VENETE :
dott. ing. Matteo RIVERANI
dott. ing. Aldo URBAN

PROGETTAZIONE SPECIALISTICA:
Collaboratori:
geom. Ingrid GIRALDI

SUPPORTO TECNICO OPERATIVO LOGISTICO
S.p.A. AUTOVIE VENETE
34143 TRIESTE - Via V. Locchi, 19 - tel. 04023189111
Società soggetta all'attività di direzione e coordinamento da parte di Finisila S.p.A. - Finanziaria Regionale Friuli-Venezia Giulia

CONCESSIONARIA ALPES-STRADA
A4 VENEZIA - TRIESTE
A23 PALMANOVA - VERONA
A28 PORTO CERLARA - GORIZIA

IL CAPO COMESSA:
dott.ing. Edoardo PELLA

IL DIRETTORE AREA OPERATIVA:
dott.ing. Enrico RAZZINI

COMMISSARIO DELEGATO PER L'EMERGENZA
IL RESPONSABILE UNICO DEL PROCEDIMENTO
dott.ing. Enrico RAZZINI

NOME FILE: 131906000000.dwg
131906000000.glt

DATA PROGETTO: 02.06.2014

21A193 13 19 0
CODICE MISTRO ANNO N.PROGETTO REVISIONE