

COMMITTENTE:



PROGETTAZIONE:



DIREZIONE TECNICA
PRODUZIONE SUD - ISOLE

PROGETTO DEFINITIVO

ITINERARIO NAPOLI - BARI
VARIANTE LINEA CANCELLO - NAPOLI

VIABILITA' STAZIONE CASALNUOVO - NV01
QUADRO ELETTRICO NV01-B: SCHEMA UNIFILARE E FRONTE QUADRO

SCALA :



COMMESSA LOTTO FASE ENTE TIPO DOC. OPERA/DISCIPLINA PROGR. REV.

IF0E 00 D 78 DX LF2D00 001 A

Revis.	Descrizione	Redatto	Data	Verificato	Data	Approvato	Data	Autorizzato	Data
A	Emissione Esecutiva	F. Massari <i>F. Massari</i>	Luglio 2015	L. Surace <i>L. Surace</i>	Luglio 2015	D. Aprea <i>D. Aprea</i>	Luglio 2015	Gruppo Ferrovie dello Stato Italiane Produzione Sud e Isole Dott. Ing. Dario TIBERTI Ordine Ingegneri di Napoli N. 10876	

File: IF0E00D78DXLF2D00001A - Quadro NV01-B.dwg

n. Elab.:

Stampato dal Service
di plottaggio ITALFERR S.p.A.
ALBA s.r.l.

INDICE

PAG.	DESCRIZIONE	REVISIONE		
		A	B	C
01	Cartiglio	*		
02	Indice, Note Generali	*		
03	Descrizione Impianto, Caratteristiche quadro	*		
04	Legenda Simboli	*		
05	Schema elettrico unifilare	*		
06	Schema elettrico unifilare	*		
07	Schema funzionale	*		
08	Fronte quadro	*		
09	Particolari armadio e basamento	*		

NOTE GENERALI

- 1) Le linee di alimentazione dei carichi avranno sezione costante; le lunghezze indicate rappresentano la distanza tra il quadro e le utenze derivate;
- 2) Le sezioni dei morsetti dovranno essere equivalenti a quelle dei cavi da attestare;
- 3) La portata di ciascun morsetto è pari alla I_n dell'interruttore corrispondente;
- 4) I collegamenti agli interruttori alimentati con cavi di sezione superiore a 50mm² saranno effettuati direttamente ai loro terminali;
- 5) I collegamenti in cavo tra interruttori e morsetti avranno la sezione minima indicata per i cavi corrispondenti in uscita.

documento con divieto di riproduzione, di consegnarlo o di renderlo comunque noto a ditte concorrenti o a terzi senza nostra autorizzazione.



Redatto:

PROGETTO: VIABILITA' STAZIONE CASALNUOVO - NVO1
TRATTO B

OPERA: QUADRI ELETTRICI - SCHEMI E FRONTE QUADRO NV01-B

COMMESSA LOTTOFASE ENTE DOC. OPERA/DISCIPLINA Progr. REV. FOGLIO

IF0E 00 D 78 DX LF2D00 001 A 002 di 009

CARATTERISTICHE QUADRO

IMPIANTO A MONTE
[CONSEGNA BT]

TENSIONE [V] 400 | FREQ. [Hz] 50

CORRENTE NOM. DEL QUADRO [A]

I_{cc} PRES. SUL QUADRO [kA] 9,1

SISTEMA DI NEUTRO TT

DIMENSIONAMENTO SBARRE

I_n [A] | I_{cc} [kA]

CARPENTERIA -

CLASSE DI ISOLAMENTO | IP 55

IMPIANTO:

VIABILITA' STAZIONE CASALNUOVO - NV01
TRATTO B

QUADRO:

SCHEMA UNIFILARE E FRONTE QUADRO NV01-B

NORMATIVA DI RIFERIMENTO

INTERRUTTORI SCATOLATI - CEI EN 60947-2

INTERRUTTORI MODULARI - CEI EN 60947-2

- CEI EN 60898



































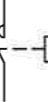
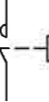
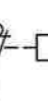
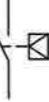

CARPENTERIA - CEI EN 61439-1/2

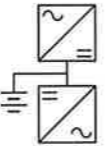
- CEI 23-48

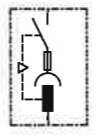
- CEI 23-49

- CEI 23-51

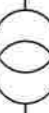
LEGENDA SIMBOLI

									
INTERRUTTORE AUTOMATICO	SEZIONATORE	INTERRUTTORE DI MANOVRA/SEZIONATORE	PROTEZIONE TERMICA	PROTEZIONE MAGNETICA	PROTEZIONE DIFFERENZIALE	SALVAMOTORE	ELEMENTO FUSIBILE	TOROIDE	COMANDO MANUALE
									
COMANDO MOTORIZZATO	SGANCIO LIBERO	MANOVRA ROTATIVA BLOCCOPORTA	INTERBLOCCO	APPARECCHIATURA RIMOVIBILE/ESTRAIBILE	BLOCCO A CHIAVE (BLOCCATO CON APPARECCHIO IN POSIZIONE DI RIPOSO)	BLOCCO A CHIAVE (LIBERO CON APPARECCHIO IN POSIZIONE DI RIPOSO)	CONTATTO AUX (N, NUMERO DI CONTATTI INSTALLATI, IL TRATTEGGIO INDICA QUALE PARTE DELL'APPARECCHIATURA AGISCE SUL CONTATTO)	BOBINA A MINIMA TENSIONE	BOCINA A LANCIO DI CORRENTE
									
COMMUTATORE PER STRUMENTI (VOLTMETRICO/AMPEROMETRICO)	AMPEROMETRO	VOLTMETRO	FREQUENZIMETRO	STRUMENTO INTEGRATORE (CONTATORE)	CONTATTORE CON CONTATTI NO	CONTATTORE CON POSSIBILITA' DI COMANDO MANUALE CON CONTATTI NO	CONTATTORE CON CONTATTI NC	TELERUTTORE (RELE' PASSO/PASSO)	OROLOGIO
									
CREPUSCOLARE	OROLOGIO ASTRONOMICO	GRUPPO DI CONTINUITA' (UPS)	PRESA (SIMBOLO GENERALE)	PRESA CON INTERRUTTORE DI BLOCCO E FUSIBILI	AVIATORE - SOFT STARTER	VARIATORE DI VELOCITA' (INVERTER)	AVIATORE STELLA/TRIANGOLO	TRASFORMATORE	LIMITATORE DI SOVRATENSIONE (SPD)

documento con divieto di riproduzione, di consegnarlo o di renderlo comunque noto a ditte concorrenti o a terzi senza nostra autorizzazione.



Redatto:

PROGETTO: VIABILITA' STAZIONE CASALNUOVO - NVO1
TRATTO B

OPERA: QUADRI ELETTRICI - SCHEMI E FRONTE QUADRO NV01-B

COMMESSA LOTTOFASE ENTE DOC. OPERA/DISCIPLINA Progr. REV. FOGLIO

1 F 0 E 0 0 D 7 8 D X L F 2 D 0 0 0 0 1 A 0 0 4 D 0 0 9

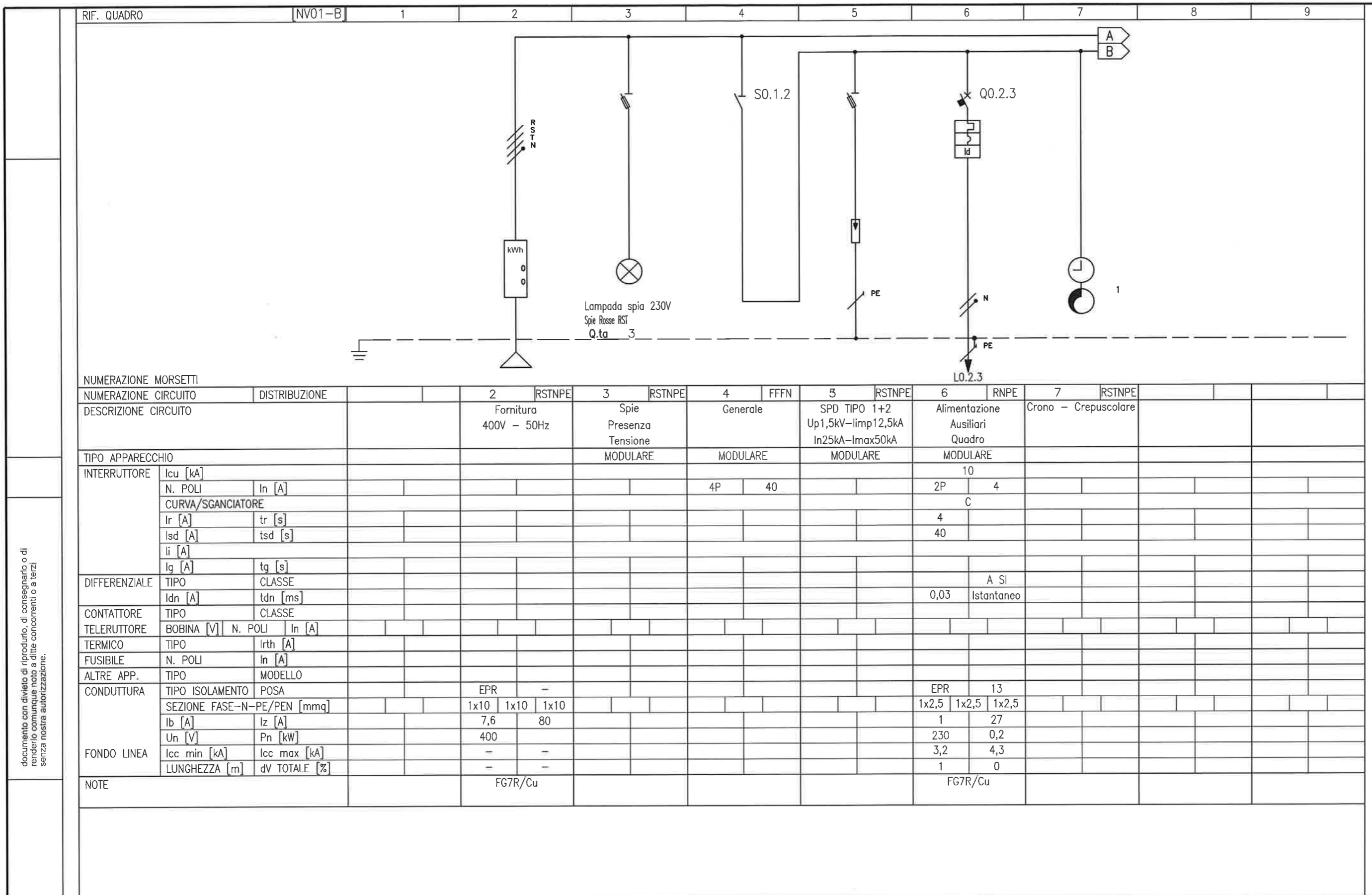

NUMERAZIONE MORSETTI		2		3		4		5		6		7	
NUMERAZIONE CIRCUITO	DISTRIBUZIONE	RSTNPE	RSTNPE	FFFN	RSTNPE	RNPE	RSTNPE						
DESCRIZIONE CIRCUITO		Fornitura 400V - 50Hz	Spie Presenza Tensione	Generale	SPD TIPO 1+2 Up1,5kV-limp12,5kA In25kA-lmax50kA	Alimentazione Ausiliari Quadro	Crono - Crepuscolare						
TIPO APPARECCHIO			MODULARE	MODULARE	MODULARE	MODULARE							
INTERRUTTORE	Icu [kA]					10							
	N. POLI	In [A]		4P	40	2P	4						
	CURVA/SGANCIATORE						C						
	Ir [A]	tr [s]				4							
	I _{sd} [A]	t _{sd} [s]				40							
DIFFERENZIALE	TIPO	CLASSE					A SI						
	I _{dn} [A]	t _{dn} [ms]				0,03	Istantaneo						
CONTATTORE	TIPO	CLASSE											
TELERUTTORE	BOBINA [V]	N. POLI	In [A]										
TERMICO	TIPO	I _{rth} [A]											
FUSIBILE	N. POLI	In [A]											
ALTRE APP.	TIPO	MODELLO											
CONDUTTURA	TIPO ISOLAMENTO	POSA	EPR	-		EPR	13						
	SEZIONE FASE-N-PE/PEN [mmq]		1x10	1x10	1x10	1x2,5	1x2,5	1x2,5					
	I _b [A]	I _z [A]	7,6	80		1	27						
FONDO LINEA	U _n [V]	P _n [kW]	400			230	0,2						
	I _{cc min} [kA]	I _{cc max} [kA]	-	-		3,2	4,3						
	LUNGHEZZA [m]	dV TOTALE [%]	-	-		1	0						
NOTE		FG7R/Cu				FG7R/Cu							

documento con divieto di riproduzione, di consegnarlo o di renderlo comunque noto a ditte concorrenti o a terzi senza nostra autorizzazione.



Redatto:

PROGETTO: VIABILITA' STAZIONE CASALNUOVO - NVO1
 TRATTO B
 OPERA: QUADRI ELETTRICI - SCHEMI E FRONTE QUADRO NV01-B

COMMESSA LOTTOFASE ENTE DOC. OPERA/DISCIPLINA Progr. REV. FOGLIO
 I F 0 E 0 0 D 7 8 D X L F 2 D 0 0 0 0 1 A 0 0 5 DI 0 0 9

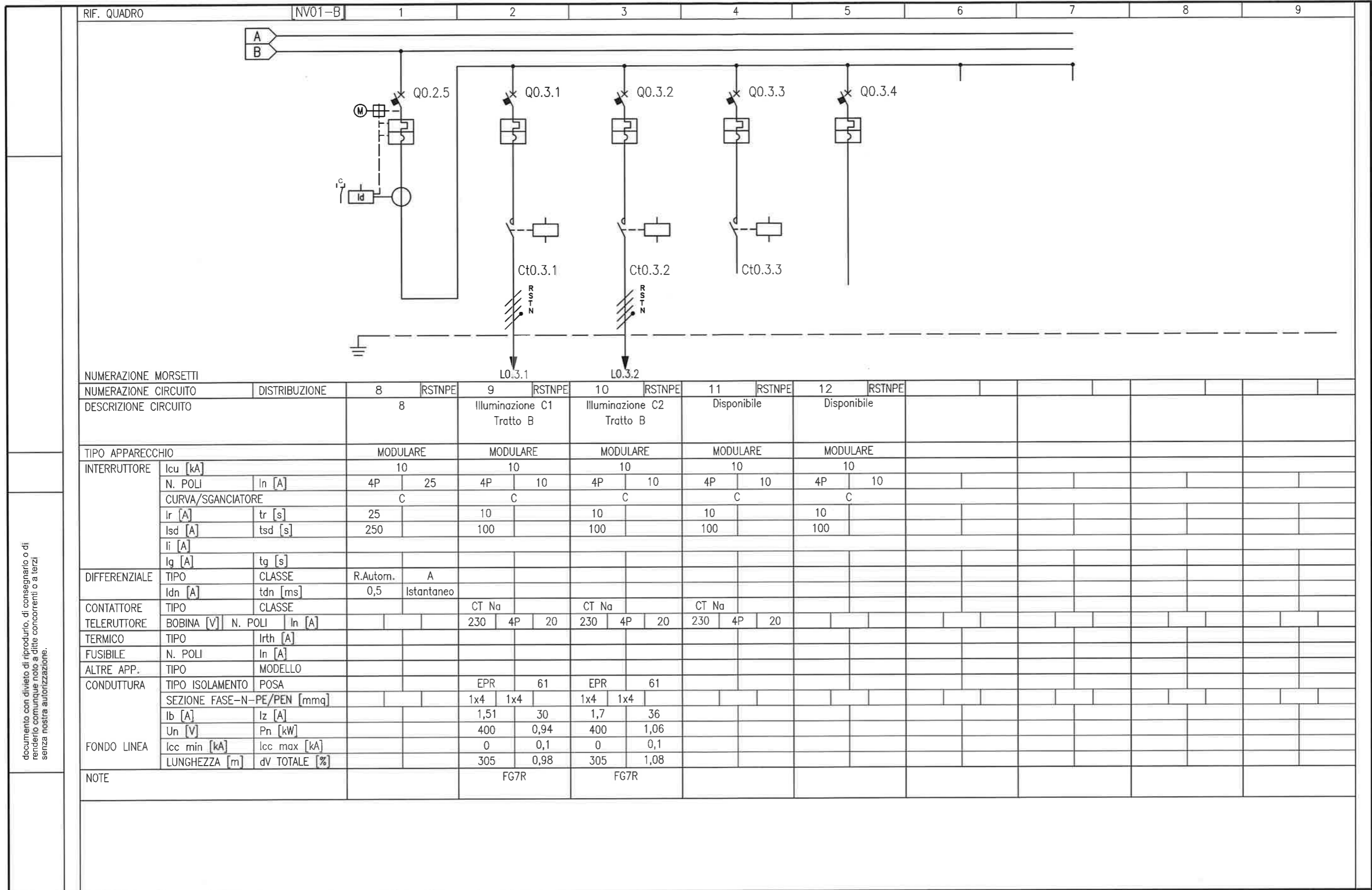

documento con divieto di riproduzione, di consegnarlo o di renderlo comunque noto a ditte concorrenti o a terzi senza nostra autorizzazione.



Redatto:

PROGETTO: VIABILITA' STAZIONE CASALNUOVO - NVO1
TRATTO B

OPERA: QUADRI ELETTRICI - SCHEMI E FRONTE QUADRO NV01-B

COMMESSA LOTTOFASE ENTE DOC. OPERA/DISCIPLINA Progr. REV. FOGLIO

IF0E 00 D 78 DX LF2D00 001 A 006 di 009

Schema Funzionale riarmo automatico

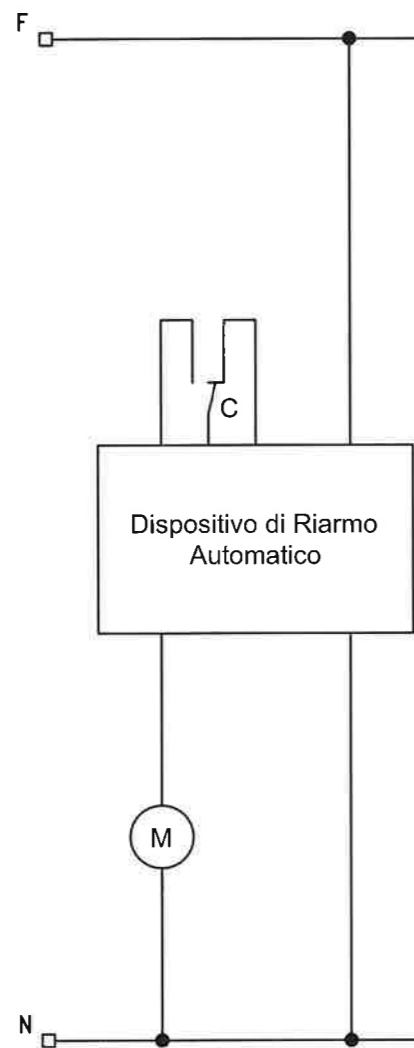

Schema Funzionale accensione lampade

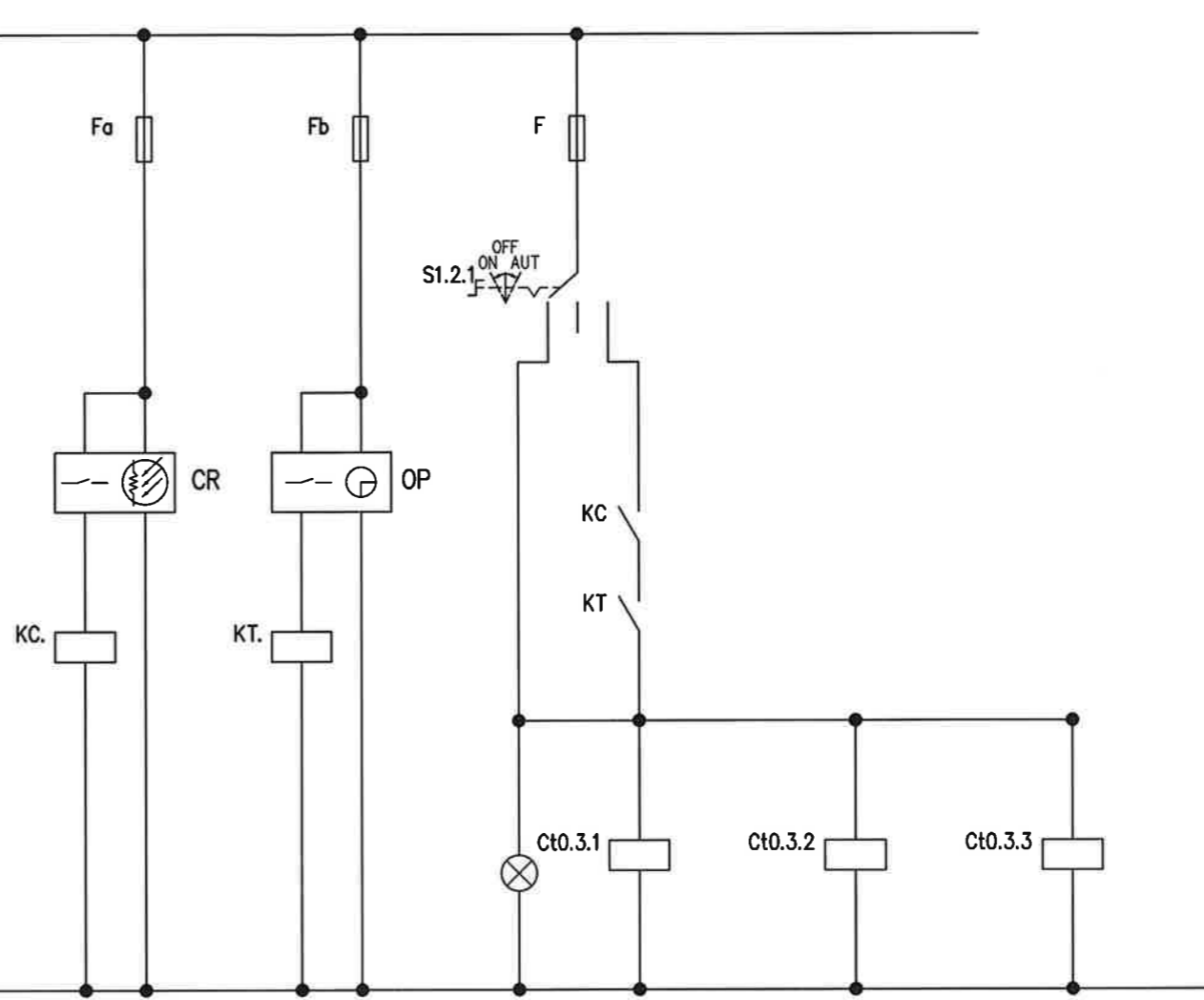

documento con divieto di riprodurlo, di consegnarlo o di renderlo comunque noto a ditte concorrenti o a terzi senza nostra autorizzazione.



Redatto:

PROGETTO: VIABILITA' STAZIONE CASALNUOVO - NVO1
TRATTO B

OPERA: QUADRI ELETTRICI - SCHEMI E FRONTE QUADRO NV01-B

COMMESSA LOTTOFASE ENTE DOC. OPERA/DISCIPLINA Progr. REV. FOGLIO

IF0E 00 D 78 DX LF2D00 001 A 007 di 009

TOPOGRAFICO
APPARECCHIATURA

Vista Frontale

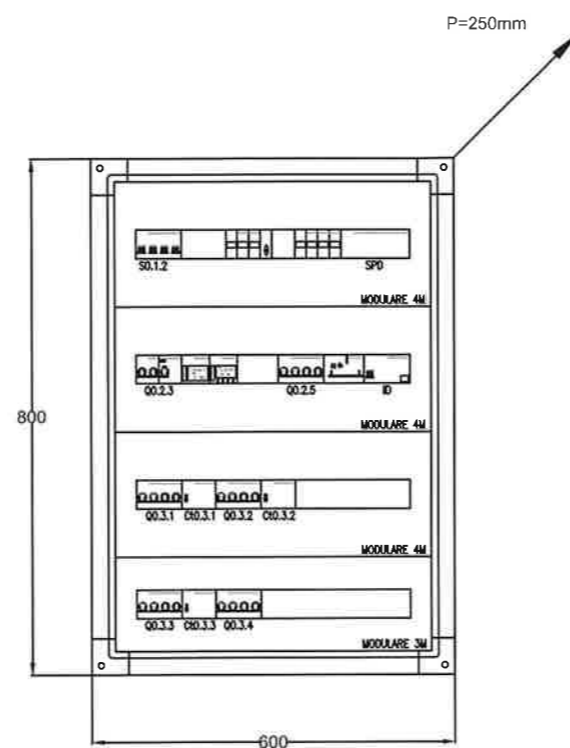

- QUADRO IP55 IN RESINA POLIEST. E FIBRE DI VETRO O IN LAMIERA D'ACCIAIO RIVESTITO CON POLVERI A BASE DI RESINA POLIESTERE
- FORMA DI SEGREGAZIONE FORMA 2 (CEI 17.13/1)
- PORTA CIECA CON CHIAVE TIPO YALE
- SPAZIO MINIMO A DISPOSIZIONE PER EVENTUALI AMPLIAMENTI 10%
- COLLEGAMENTI: DOVE NON SPECIFICATO SARANNO IN CAVO TIPO NO7V-K
- SEZIONE MINIMA: OTTENUTA CON DENSITA' DI CORRENTE = 2A/mm² COMUNQUE NON INFERIORE A 2,5 mm²

documento con divieto di riprodurlo, di consegnarlo o di renderlo comunque noto a ditte concorrenti o a terzi senza nostra autorizzazione.



Redatto:

PROGETTO: VIABILITA' STAZIONE CASALNUOVO - NVO1
TRATTO B

OPERA: QUADRI ELETTRICI - SCHEMI E FRONTE QUADRO NV01-B

COMMESSA LOTTOFASE ENTE DOC. OPERA/DISCIPLINA Progr. REV. FOGLIO

IF0E 00 D 78 DX LF2D00 001 A 008 di 009

TOPOGRAFICO
APPARECCHIATURA

QUADRO ELETTRICO

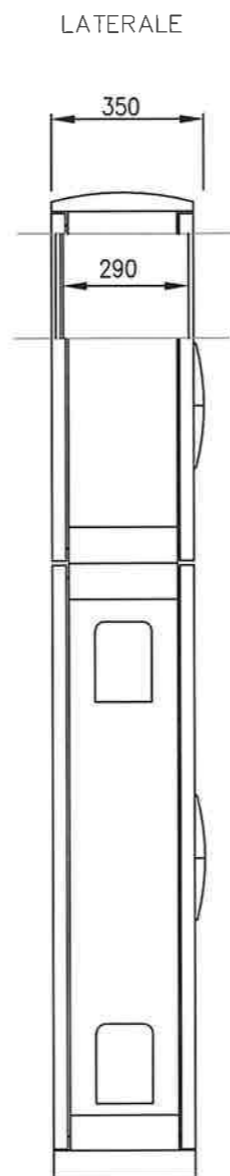
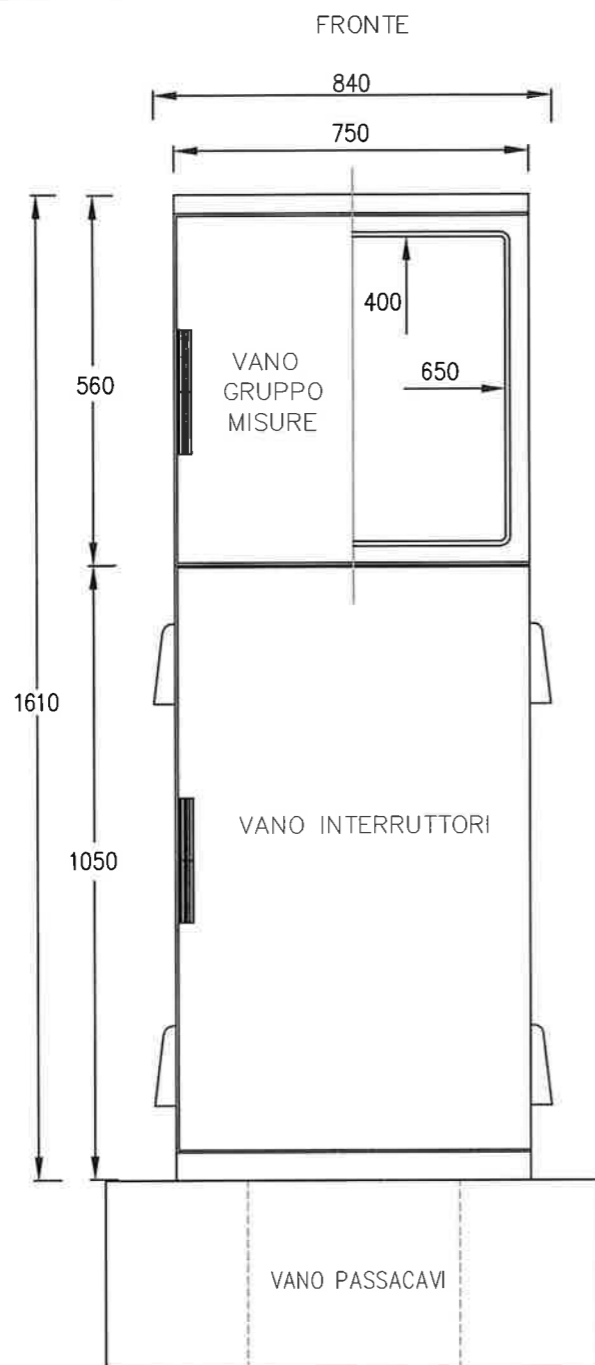

BLOCCO IN CLS mc 0,210
- CEMENTO ARMATO E VIBRATO Rck 30 N/mm²
- ARMATURA in Fe B 44K

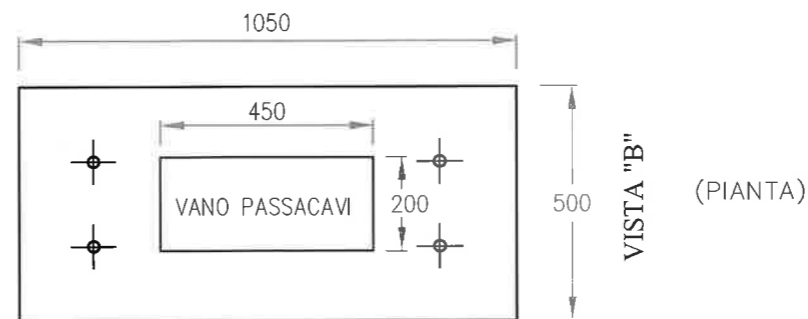

VISTA "A"

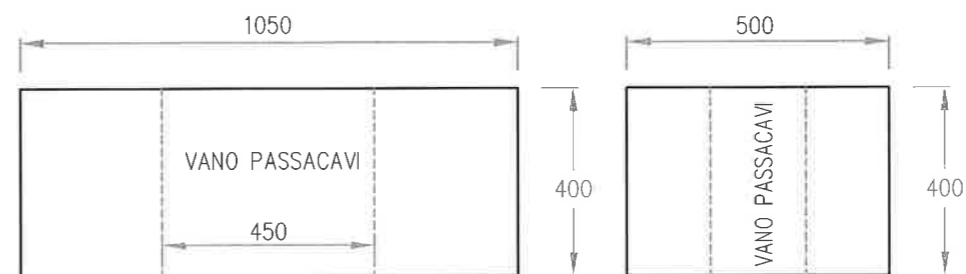

VISTA "A"

VISTA "B"

CARATTERIMODULARECHE QUADRO

- Materiale: SMC poliestere stampato a caldo rinforzato con fibra di vetro.
- Grado di protezione: IP44 secondo IEC 529/89.
- Colore: RAL 7032 - 7035.
- Piastra di fondo in materiale isolante per fissaggio gruppi misura

BLOCCO IN CLS
DIM. 1050x500x400

documento con divieto di riproduzione, di consegnarlo o di renderlo comunque noto a ditte concorrenti o a terzi senza nostra autorizzazione.



Redatto:

PROGETTO: VIABILITA' STAZIONE CASALNUOVO - NVO1
TRATTO B

OPERA: QUADRI ELETTRICI - SCHEMI E FRONTE QUADRO NV01-B

COMMESSA LOTTOFASE ENTE DOC. OPERA/DISCIPLINA PROGR. REV. FOGLIO

IF0E 00 D 78 DX LF2D00 001 A 009 di 009