

PIANTA  
scala 1:50

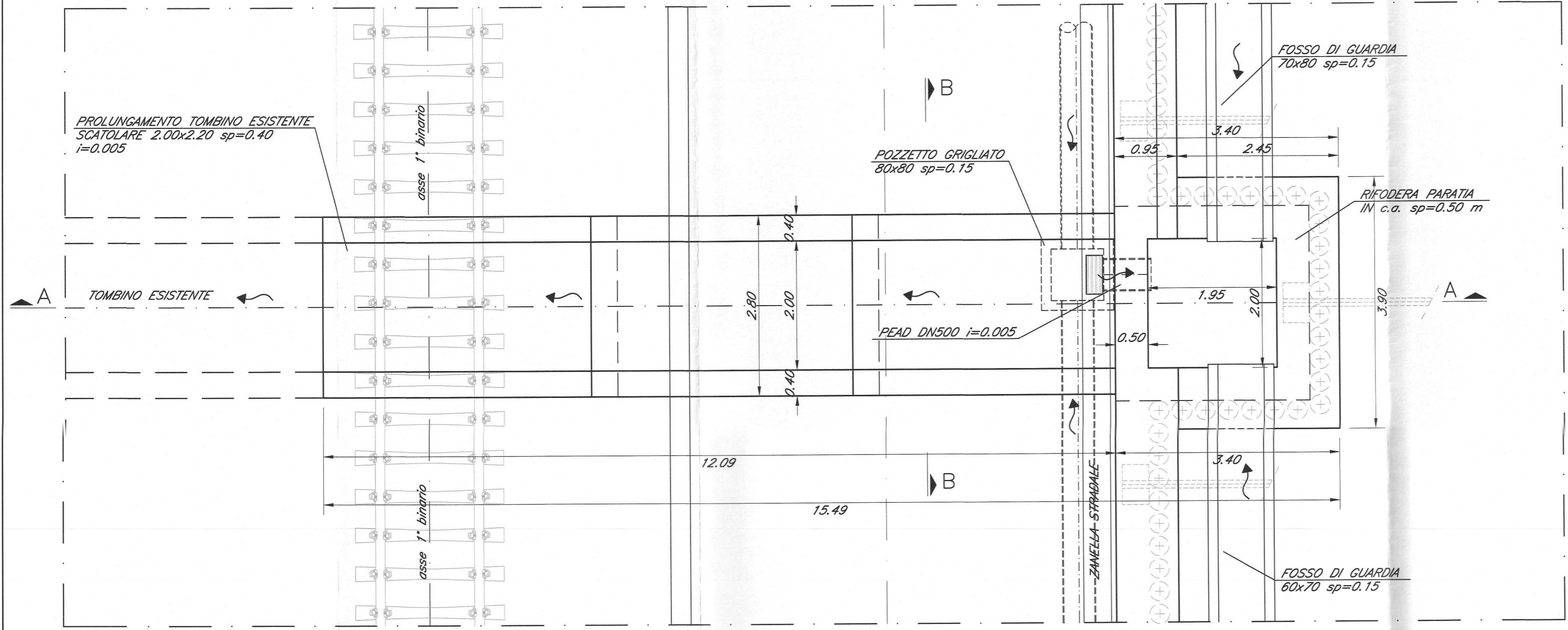

KEY PLAN  
scala 1:10.000

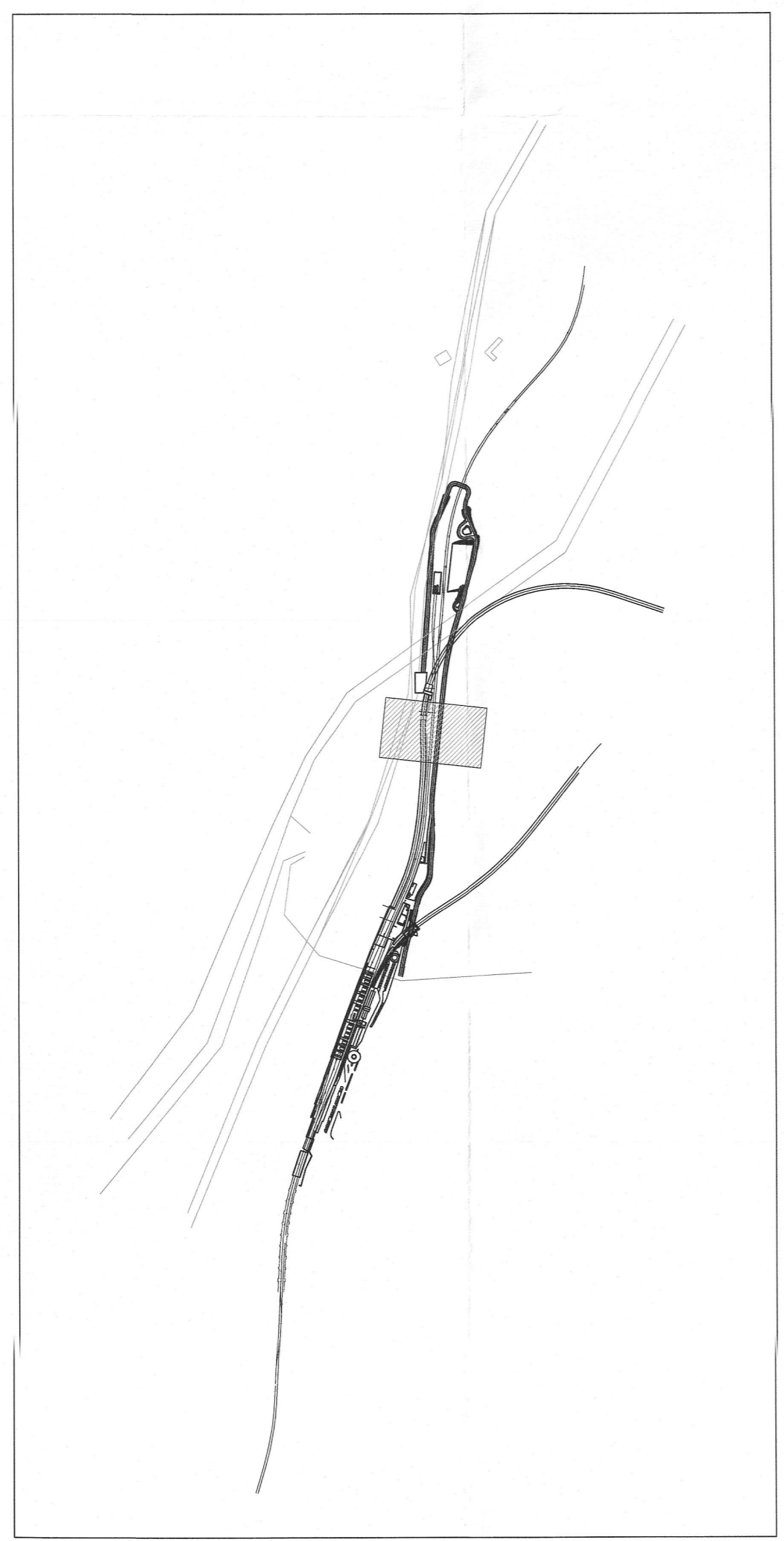

SEZIONE A-A  
scala 1:50

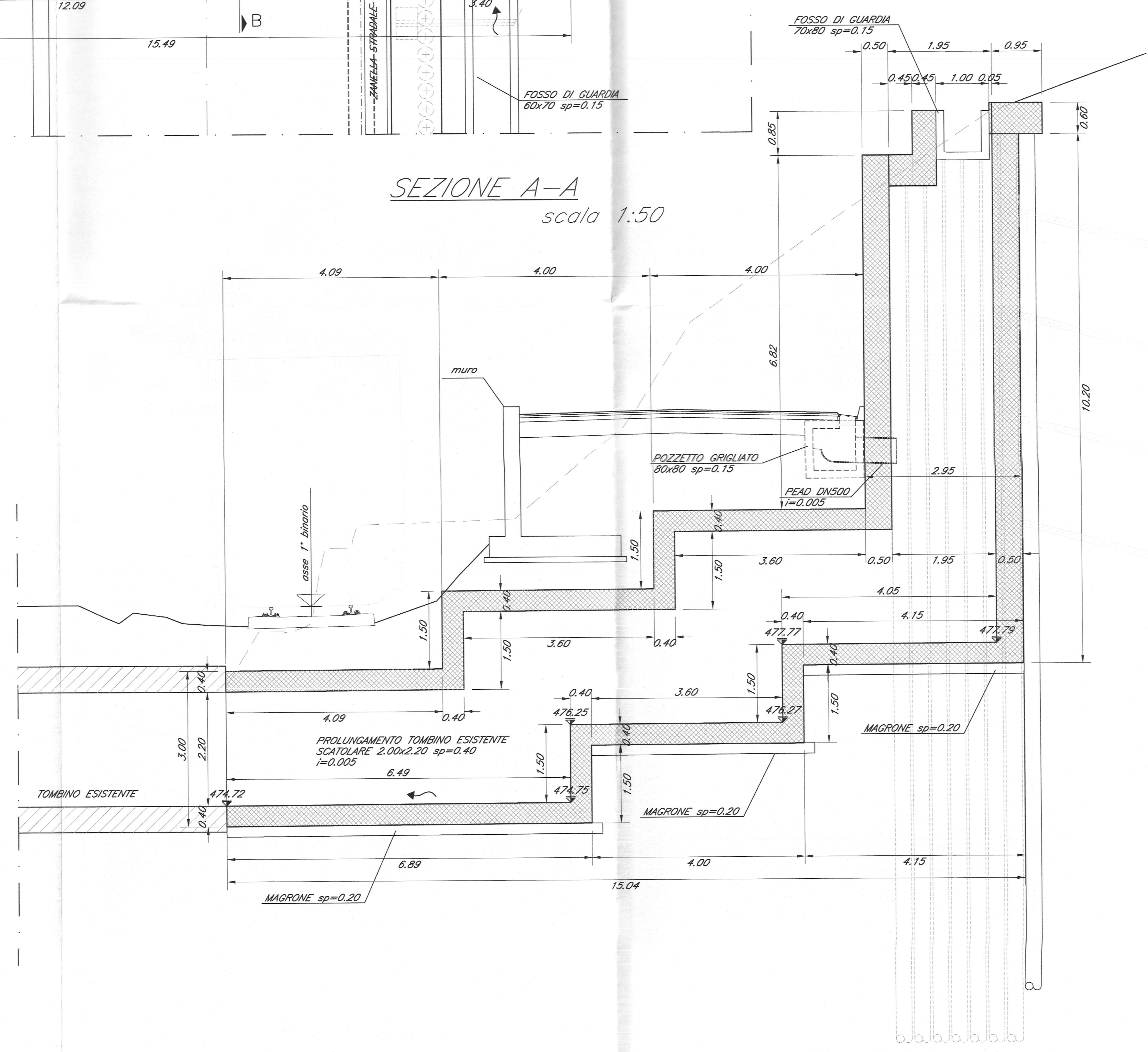

SEZIONE B-B  
scala 1:50

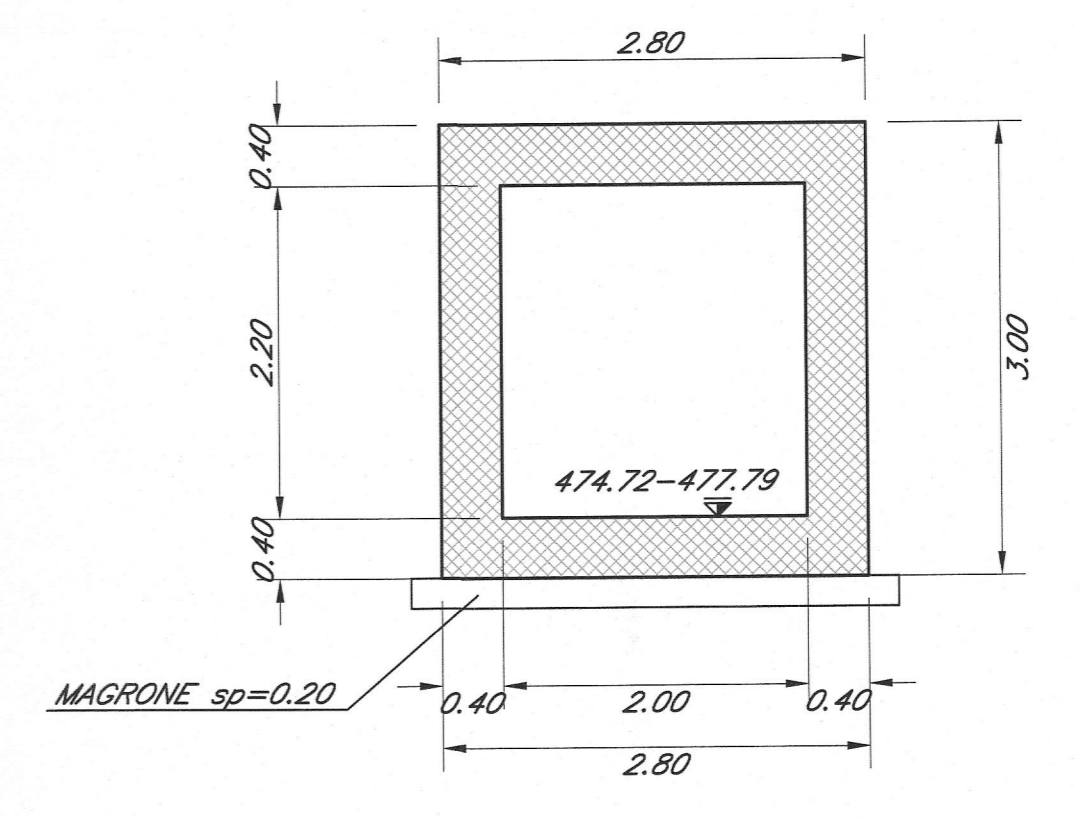

NOTA:  
PRESCRIZIONI E MATERIALI VEDI ELABORATO:  
IBL110D26QXOC0000001A

COMMITTENTE:  **RFI**  
RETE FERROVIARIA ITALIANA  
GRUPPO FERROVIE DELLO STATO ITALIANE

PROGETTAZIONE:  **ITALFERR**  
GRUPPO FERROVIE DELLO STATO ITALIANE

**INFRASTRUTTURE FERROVIARIE STRATEGICHE DEFINITE DALLA LEGGE OBIETTIVO N. 443/01 e s.m.i**

 Progetto cofinanziato dalla Unione Europea CUP: J94F0400020001

**PRODUZIONE CENTRO - NORD**

**PROGETTO DEFINITIVO**

**ASSE FERROVIARIO MONACO - VERONA**

**ACCESSO SUD ALLA GALLERIA DI BASE DEL BRENNERO QUADRUPPLICAMENTO DELLA LINEA FORTEZZA - VERONA**

**LOTTO 1: FORTEZZA - PONTE GARDENA**

**ZONA INTERCONNESSIONE PONTE GARDENA**

VIABILITA' DI ACCESSO  
Viabilità di accesso - Opere idrauliche - Tombino alla progr. stradale 0+414.43

SCALA: **VARIE**

COMMESSA	LOTTO	FASE	ENTE	TIPO DOC.	OPERA/DISCIPLINA	PROGR.	REV.
IBL1	10	D	26	BZ	NV0900	002	A

Revis.	Descrizione	Redatto	Data	Verificato	Data	Approvato	Data	Aut. Tecnica
A	Emissione Definitiva per CUS		Marzo 2013	A. Frilli	Marzo 2013	C. M. P. P.	Marzo 2013	

Stampato dal Servizio di plottaggio ITALFERR S.p.A. n. Edib.:

FILE: IBL110D26QXV0900002A.DWG **ALBA S.r.l.**