

CARREGGIATA NORD

TABELLA DIMENSIONI BAGGIOLI (mm)

SX	DX
P1	320
P6	320

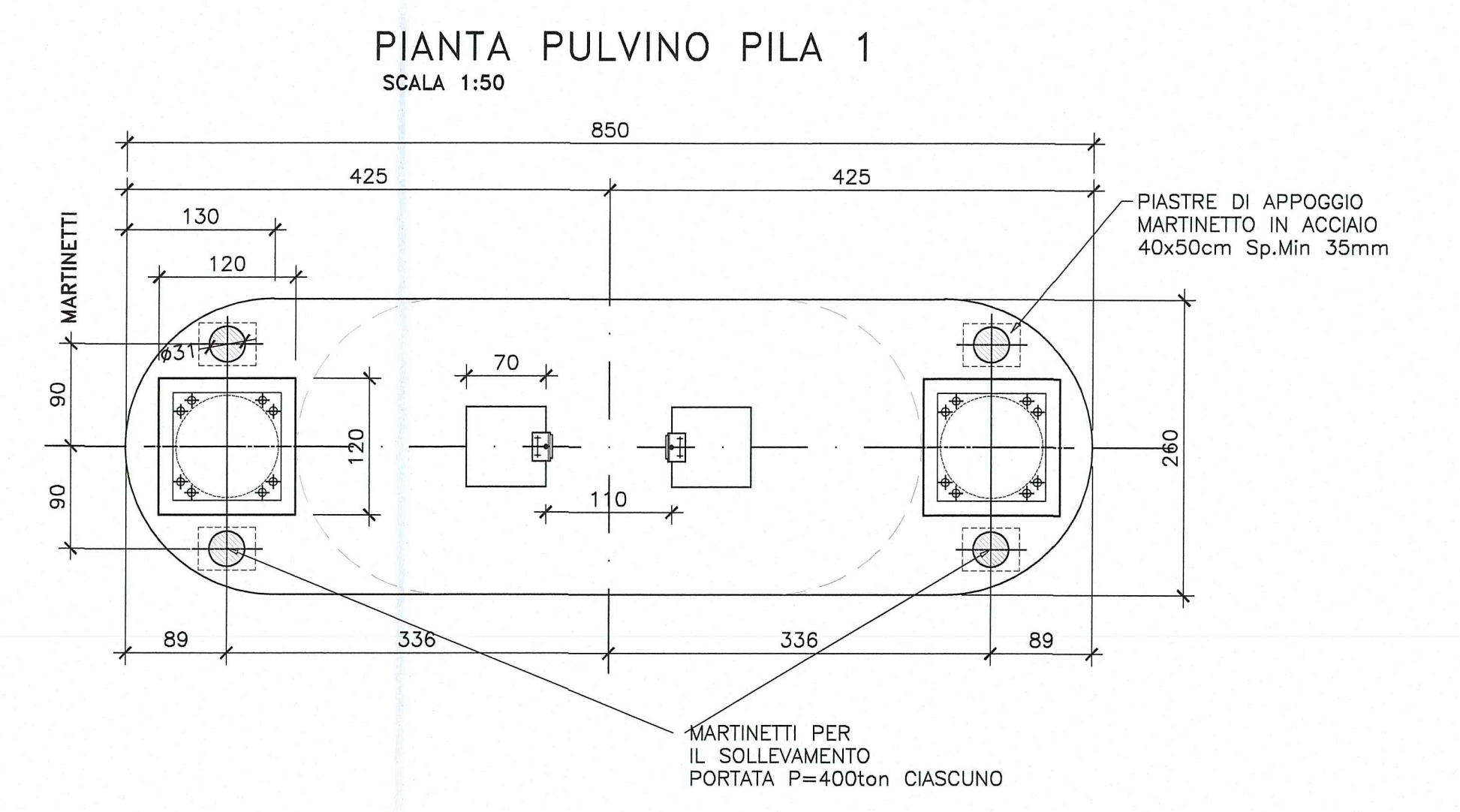
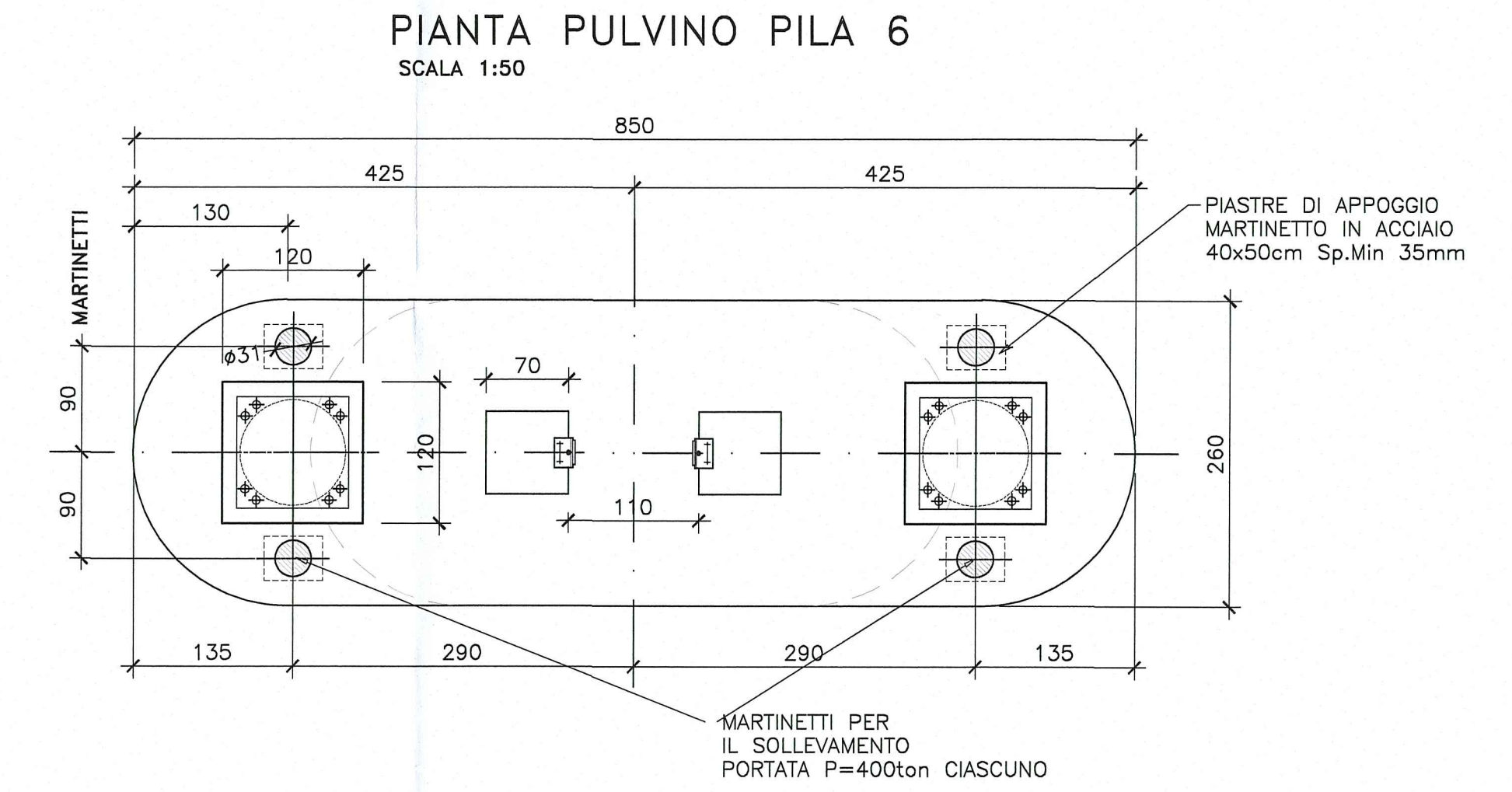
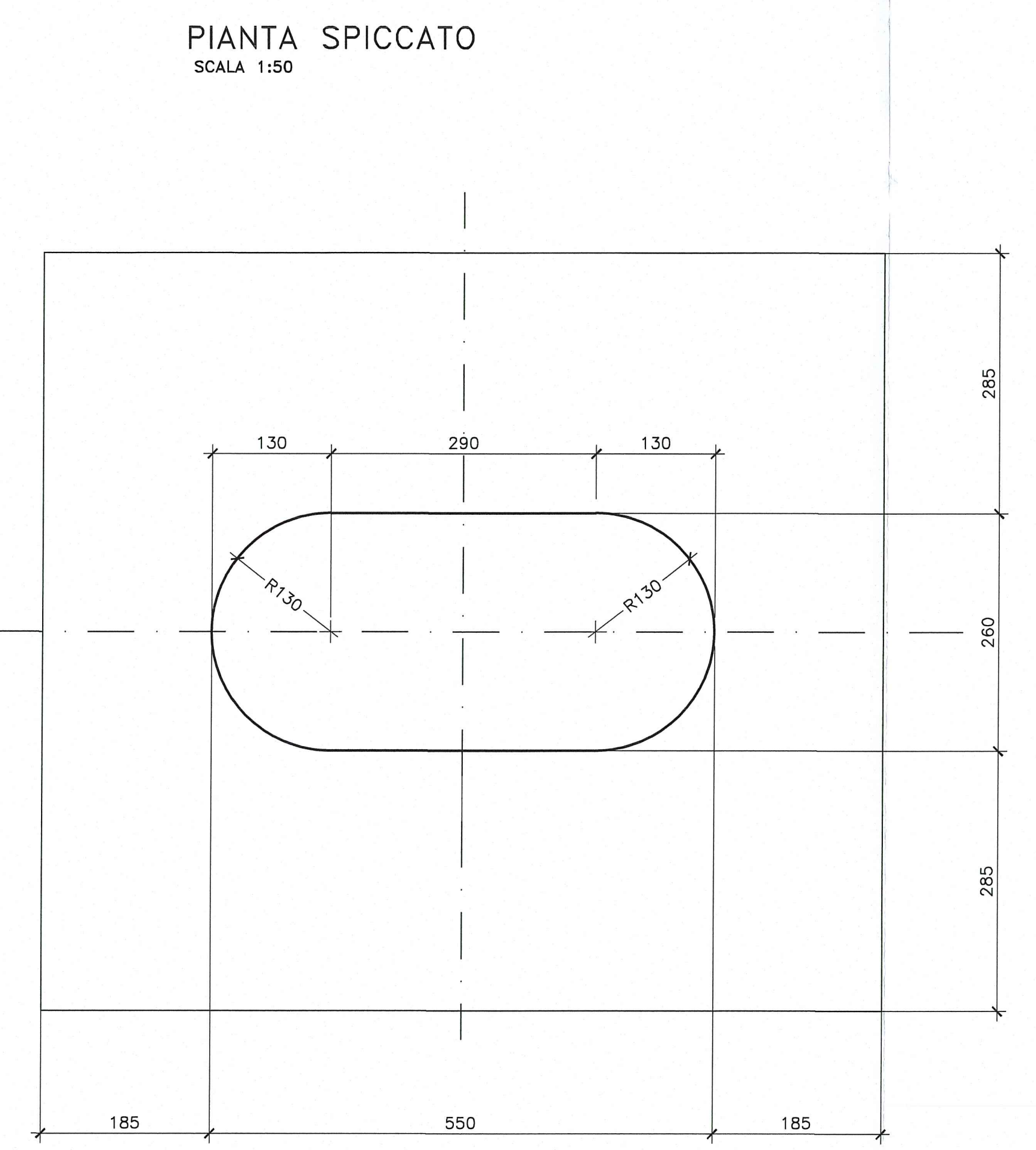
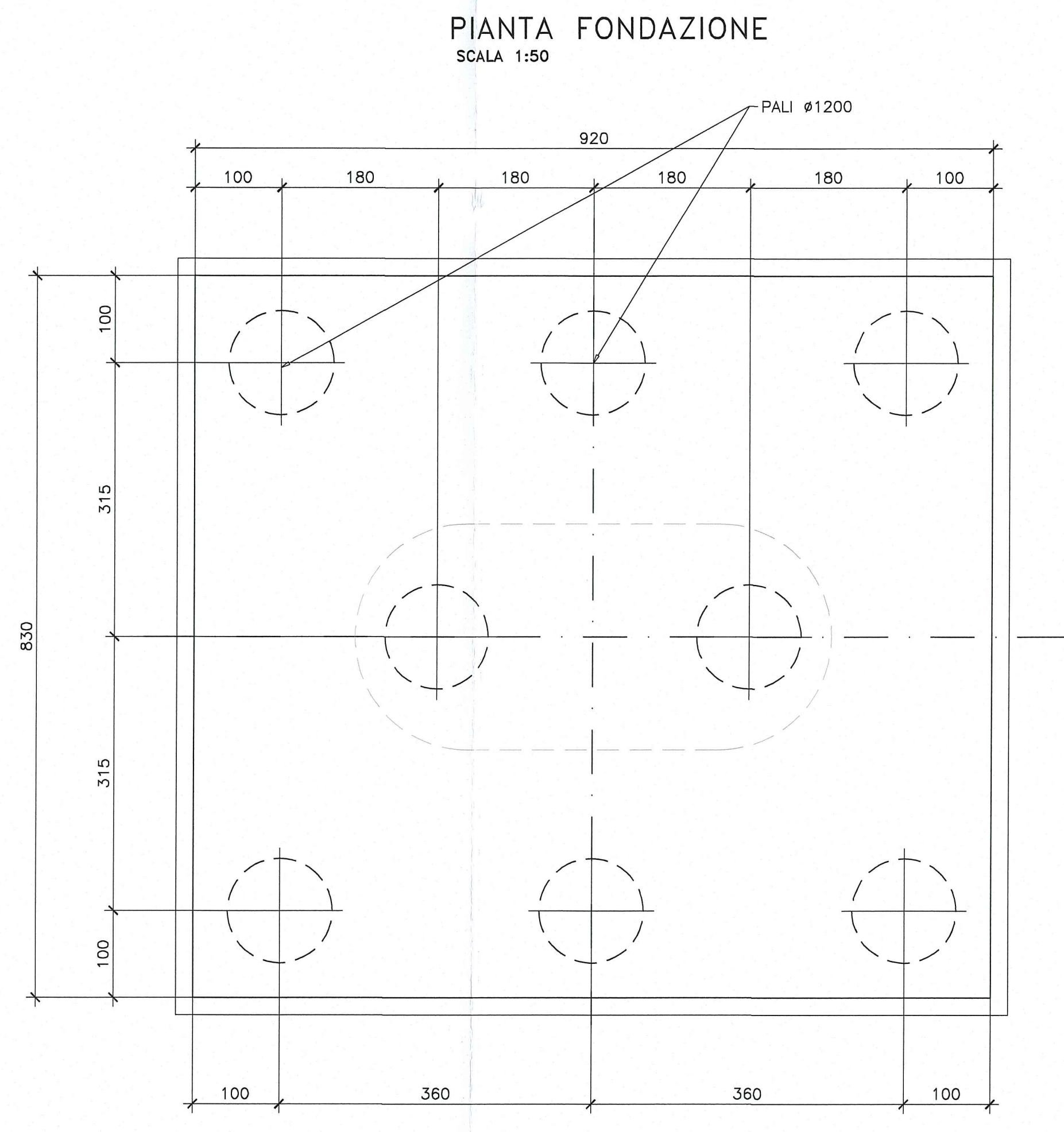
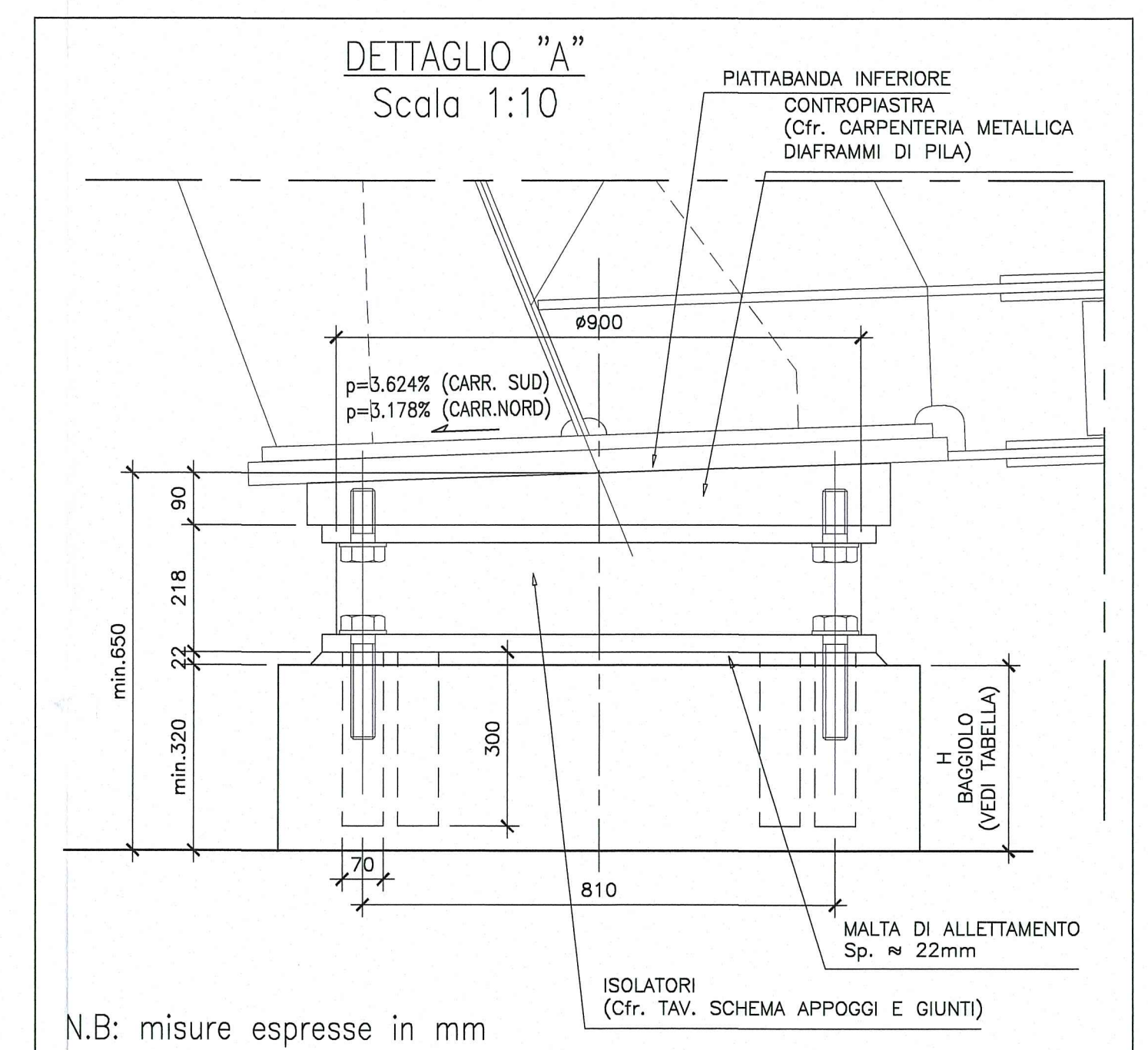
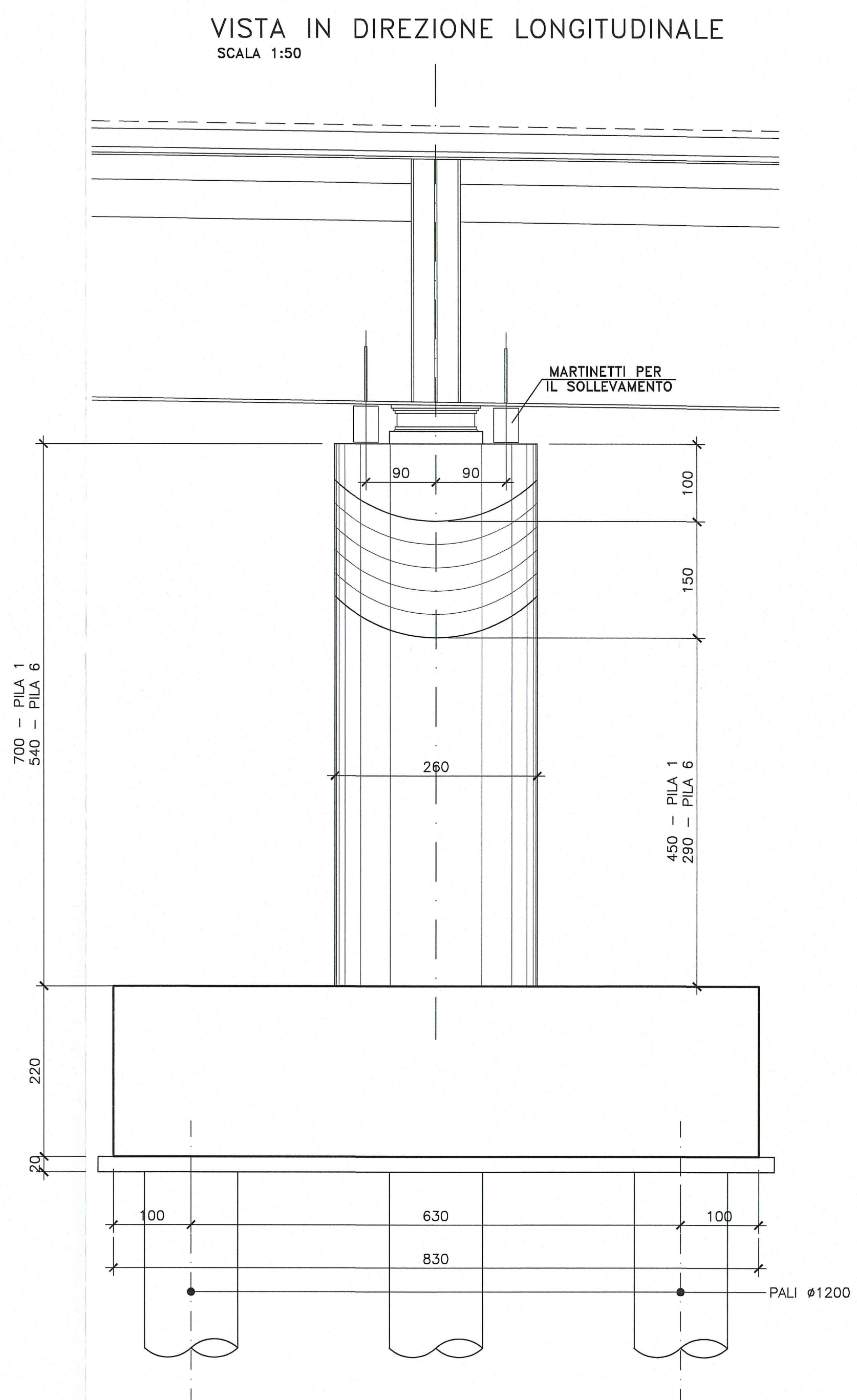
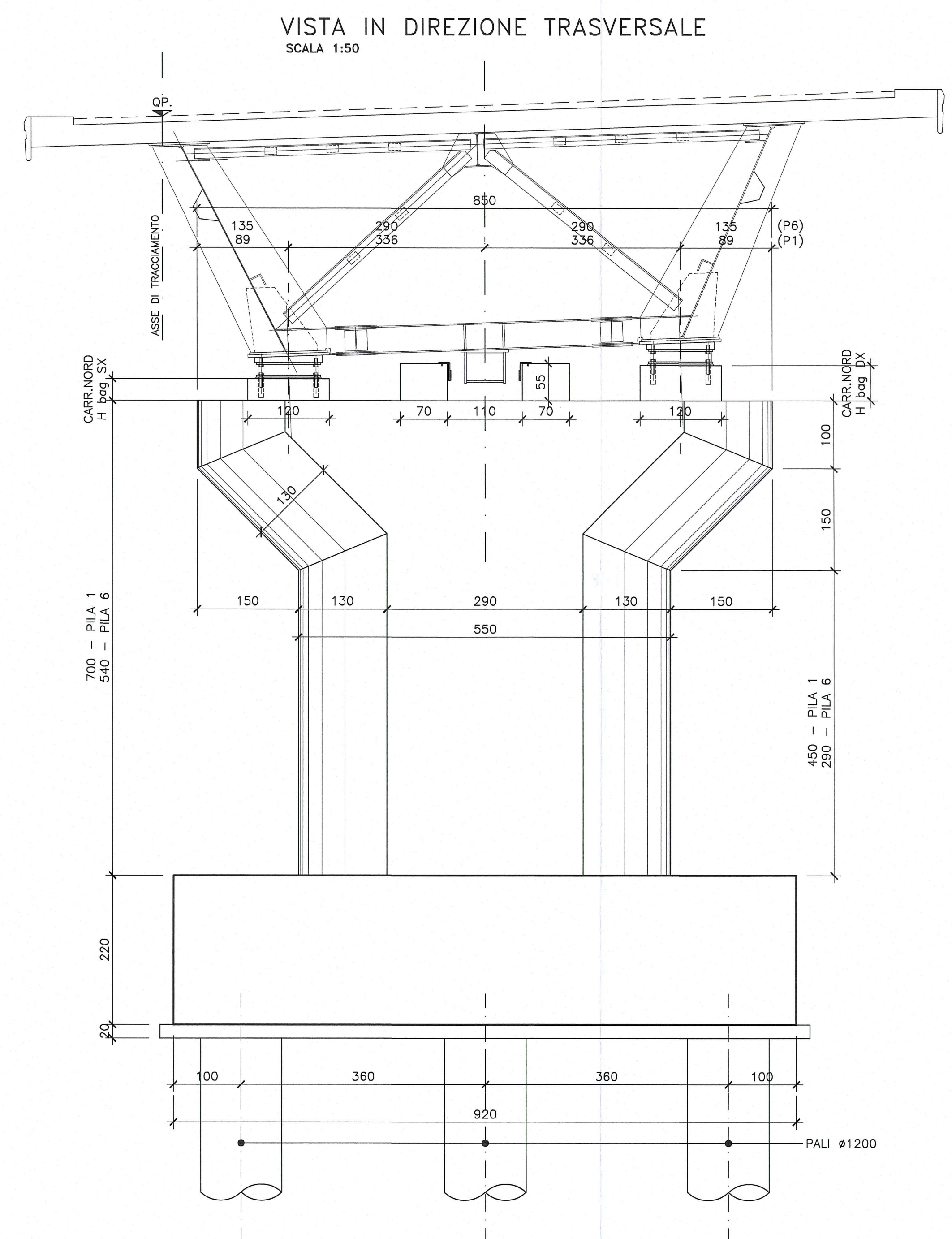

Autocomunale della CISA S.p.A.
Via Cambora 26/A - Frazione Ponte Taro - 43015 NOCETO (PR)

IMPRESA PIZZAROTTI & C. S.p.A.
FONDATA NEL 1910

AUTOSTRADA DELLA CISA A15
RACCORDO AUTOSTRADALE A15/A22
CORRIDOIO PLURIMODALE TIRRENO-BRENNERO
RACCORDO AUTOSTRADALE FRA L'AUTOSTRADA DELLA CISA-FONTEVIVO (PR)
E L'AUTOSTRADA DEL BRENNERO-NOGAROLE ROCCA (PR) - I LOTTO.
[C.U.P. G61804000060008] [C.I.G. 307068161E]

PROGETTO ESECUTIVO

Autocomunale della CISA S.p.A. Il Direttore Tecnico: Il Responsabile del Procedimento: Il Progettista:

IMPRESA PIZZAROTTI & C. S.p.A. Il Direttore Tecnico: **IMPRESA PIZZAROTTI & C. S.p.A.** Il Responsabile di Progetto: **Ing. Giovanni Piazza**

PROGETTAZIONE DI: **Dot. Ing. Luca Bonamini** Il Progettista: **Ing. Giovanni Piazza**
Ordine degli Ingegneri della Provincia di Roma n. A-27296

A.T.: **idroses** **ROCKSOUL** **VIA**
Il Coordinatore per la Sicurezza in fase di Progettazione: **Ing. Giovanni Maria Cepparotti**
Ordine degli Ingegneri della Provincia di Viterbo n. 302

Consulenza specialistica a cura di: **Ing. Pietro Mazzoli**
Impresa Pizzarotti & C. S.p.A. **IMPRESA PIZZAROTTI**
Ing. Pietro Mazzoli **PIETRO MAZZOLI**
Ordine degli Ingegneri della Provincia di Viterbo n. 302

Titolo Elaborato: **Asse principale Ponti e viadotti Viadotto V1 sul torrente Recchio Carpentaria Pile - Carreggiata Nord - Pile P1-P6** Data Emissione Progetto: **18/03/2014**

Identif. Elaborato: **RAAA** **11** **EV** **AP** **PV** **01** **CA** **005** **A**

19/09/2014 18/03/2014 19/09/2014

REVISIONE

DESCRIZIONE REVISIONE

Autocomunale della CISA S.p.A. Il Direttore Tecnico: Il Responsabile del Procedimento: Il Progettista:

IMPRESA PIZZAROTTI & C. S.p.A. Il Direttore Tecnico: **IMPRESA PIZZAROTTI & C. S.p.A.** Il Responsabile di Progetto: **Ing. Giovanni Piazza**

PROGETTAZIONE DI: **Dot. Ing. Luca Bonamini** Il Progettista: **Ing. Giovanni Piazza**
Ordine degli Ingegneri della Provincia di Roma n. A-27296

A.T.: **idroses** **ROCKSOUL** **VIA**
Il Coordinatore per la Sicurezza in fase di Progettazione: **Ing. Giovanni Maria Cepparotti**
Ordine degli Ingegneri della Provincia di Viterbo n. 302

Consulenza specialistica a cura di: **Ing. Pietro Mazzoli**
Impresa Pizzarotti & C. S.p.A. **IMPRESA PIZZAROTTI**
Ing. Pietro Mazzoli **PIETRO MAZZOLI**
Ordine degli Ingegneri della Provincia di Viterbo n. 302