

PLANIMETRIA SCHEMATICA
SCALA 1:500

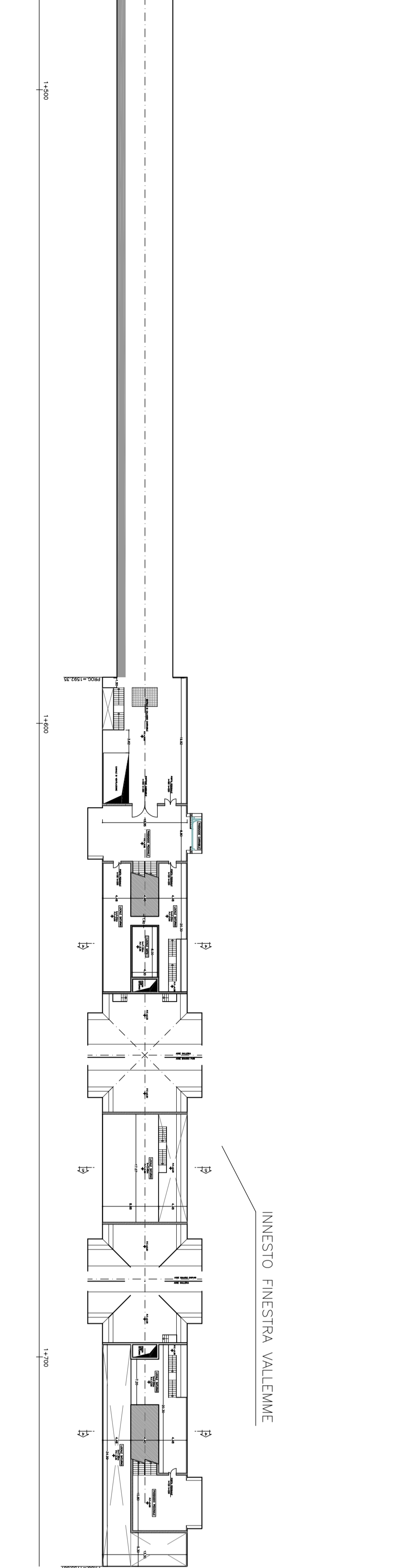

SEZIONE 1
SCALA 1:100
CENTRALE DI VENTILAZIONE

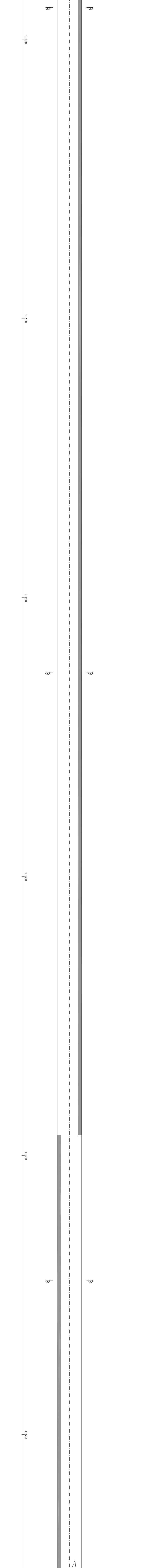
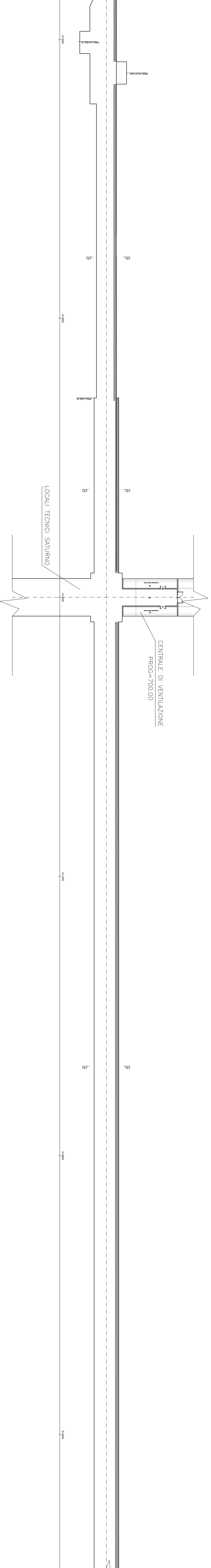
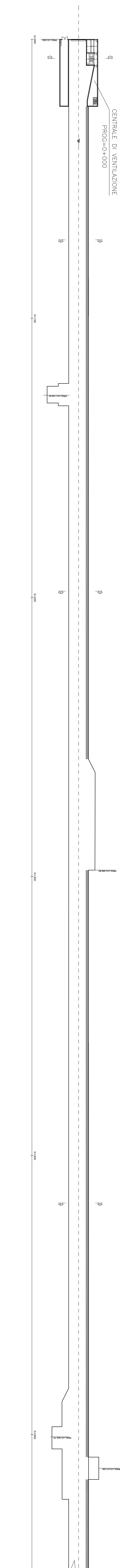
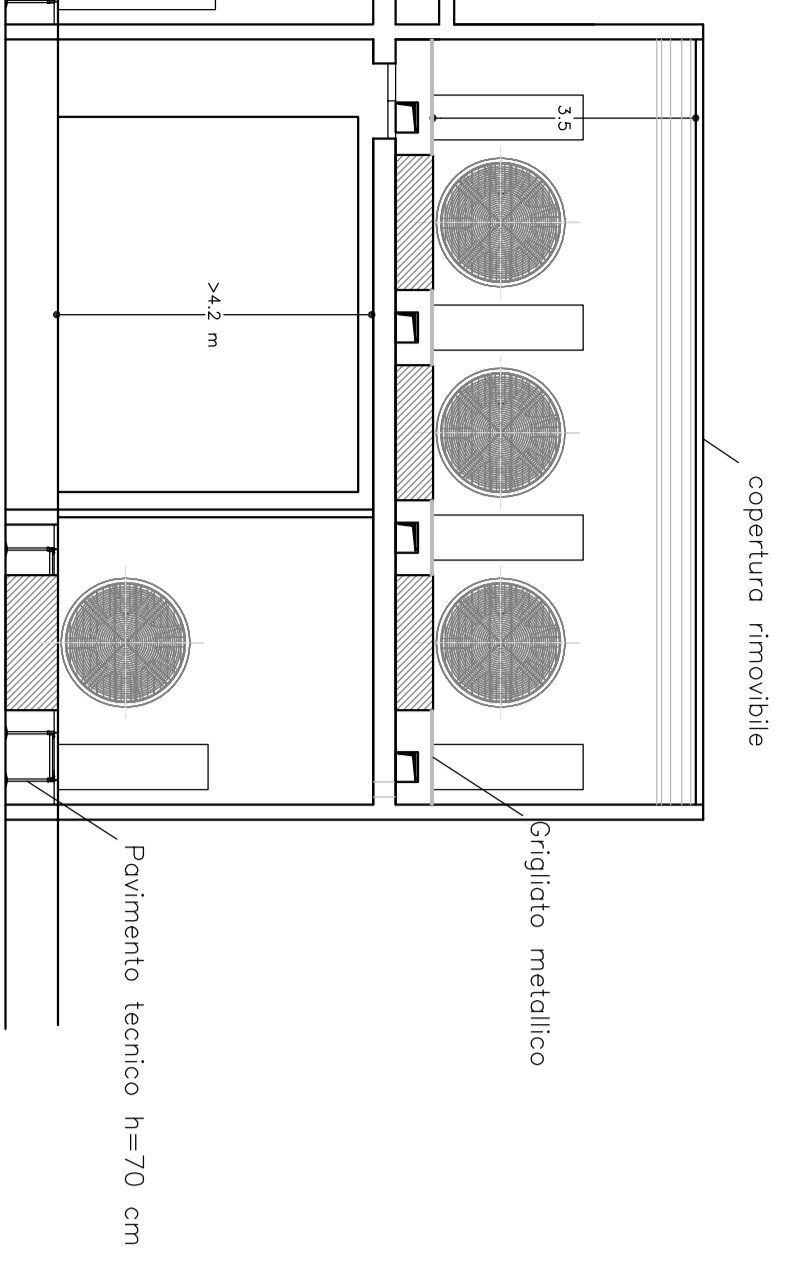

SEZIONE 2
SCALA 1:100
TRATTO REALIZZATO

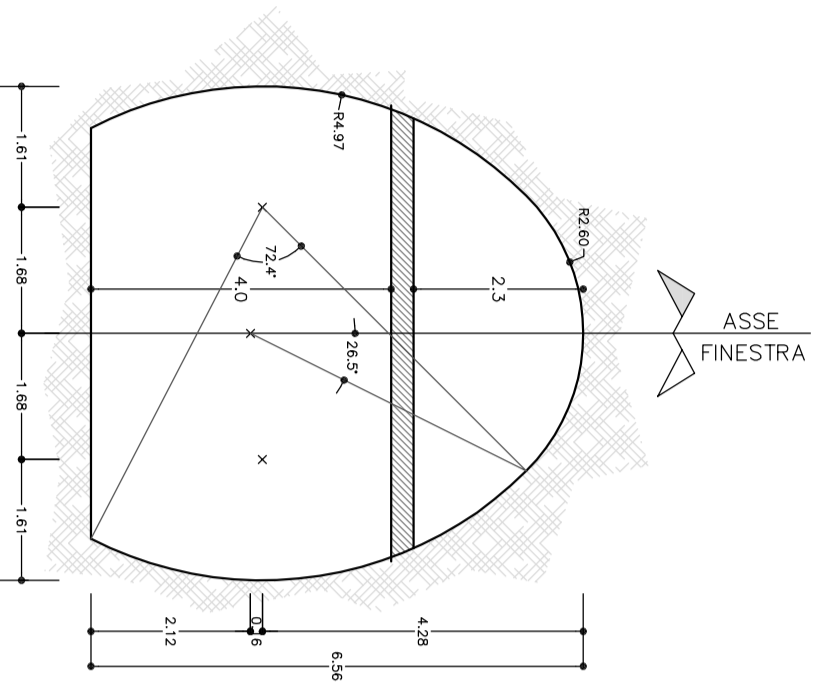

SEZIONE 3
SCALA 1:100
SEZIONE CORRISPONDENTE FINESTRA VAL LEMME
DA PROG. 700.00 A CORRIPIERE DI INNESTO

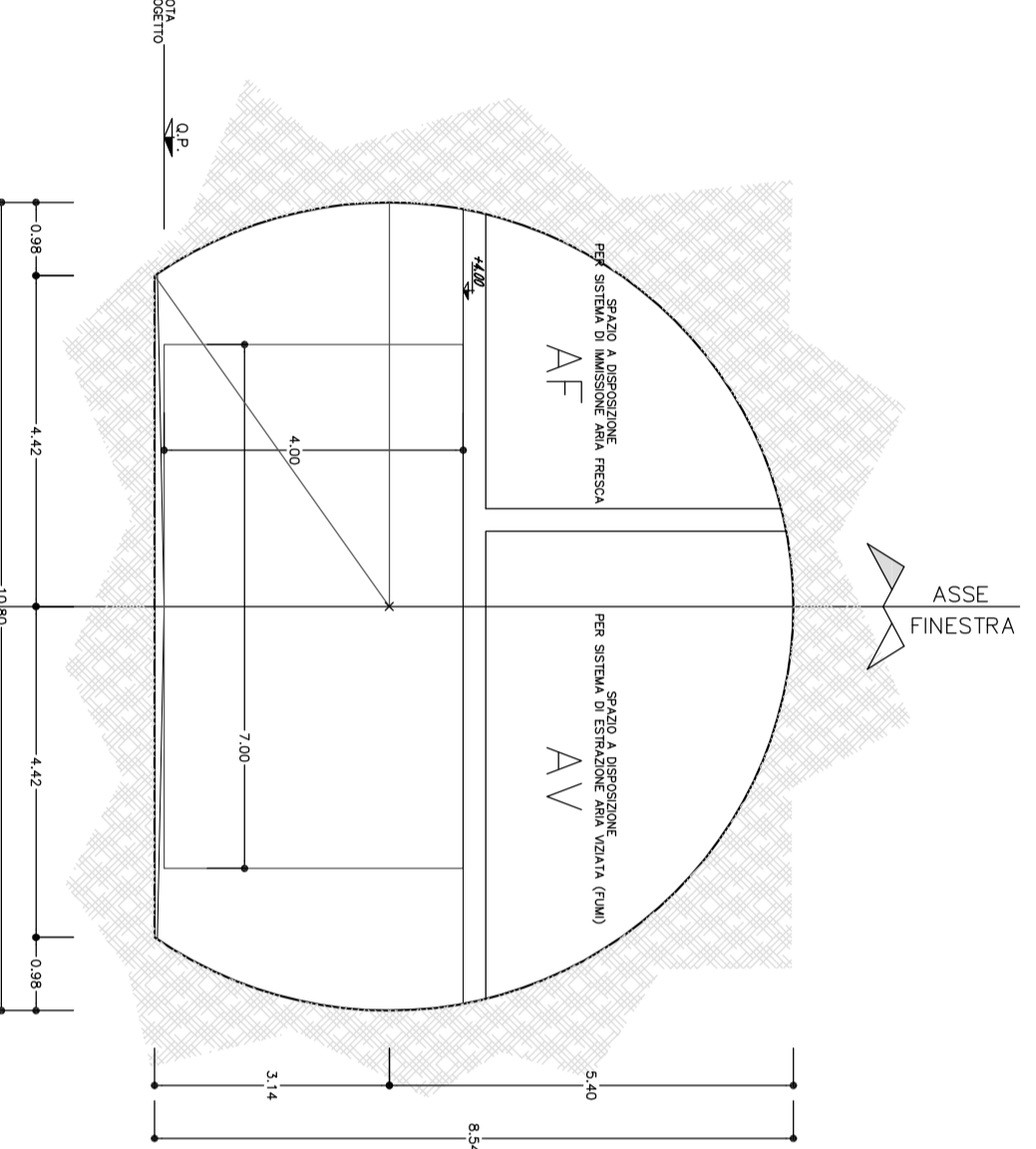

SEZIONE TIPO 4
SCALA 1:100
CAMERONE DI INNESTO FINESTRA
SENZA PASSAGGIO PERSONALE

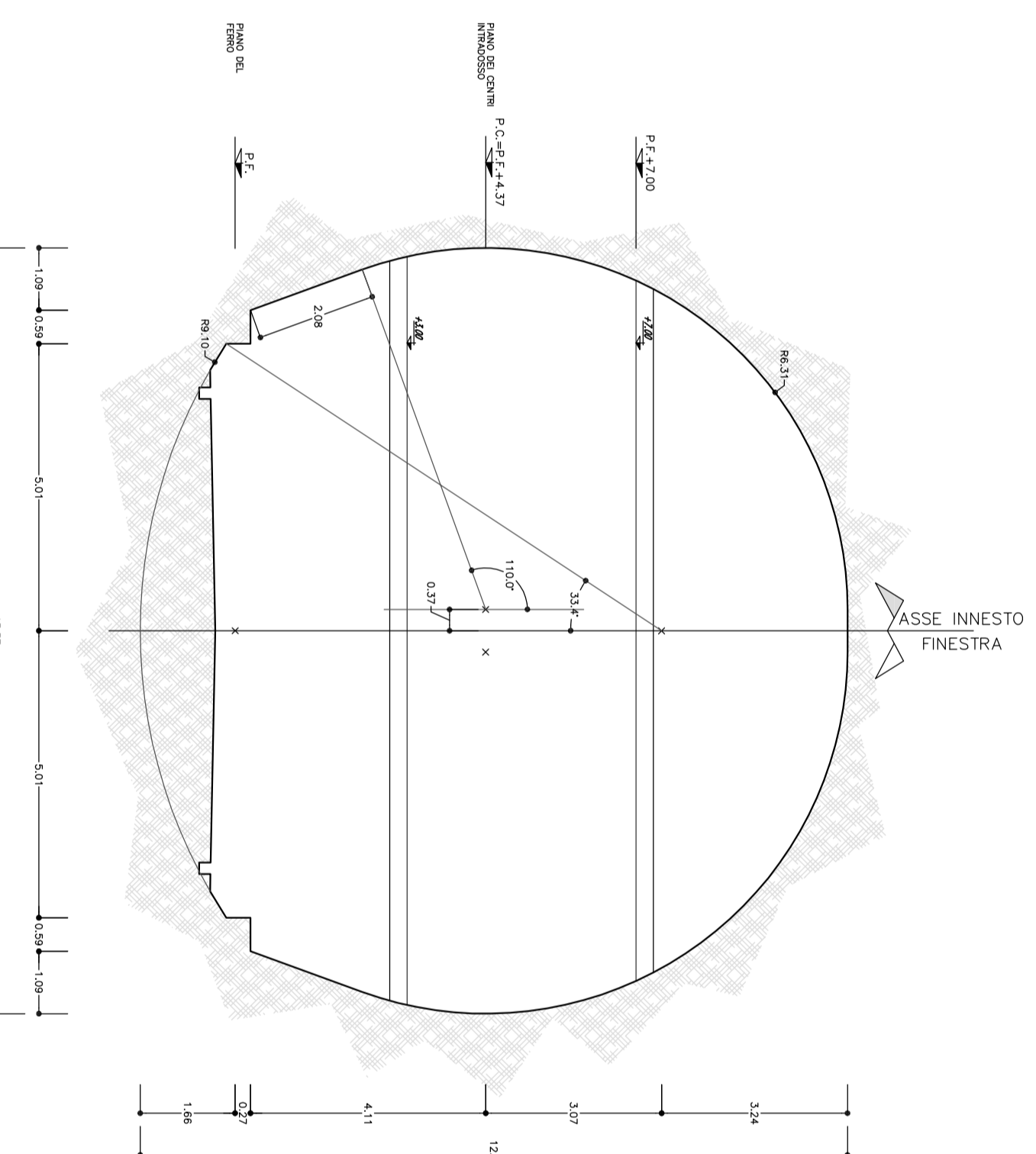

SEZIONE TIPO 5
SCALA 1:100
CAMERONE DI INNESTO FINESTRA
CON PASSAGGIO PERSONALE

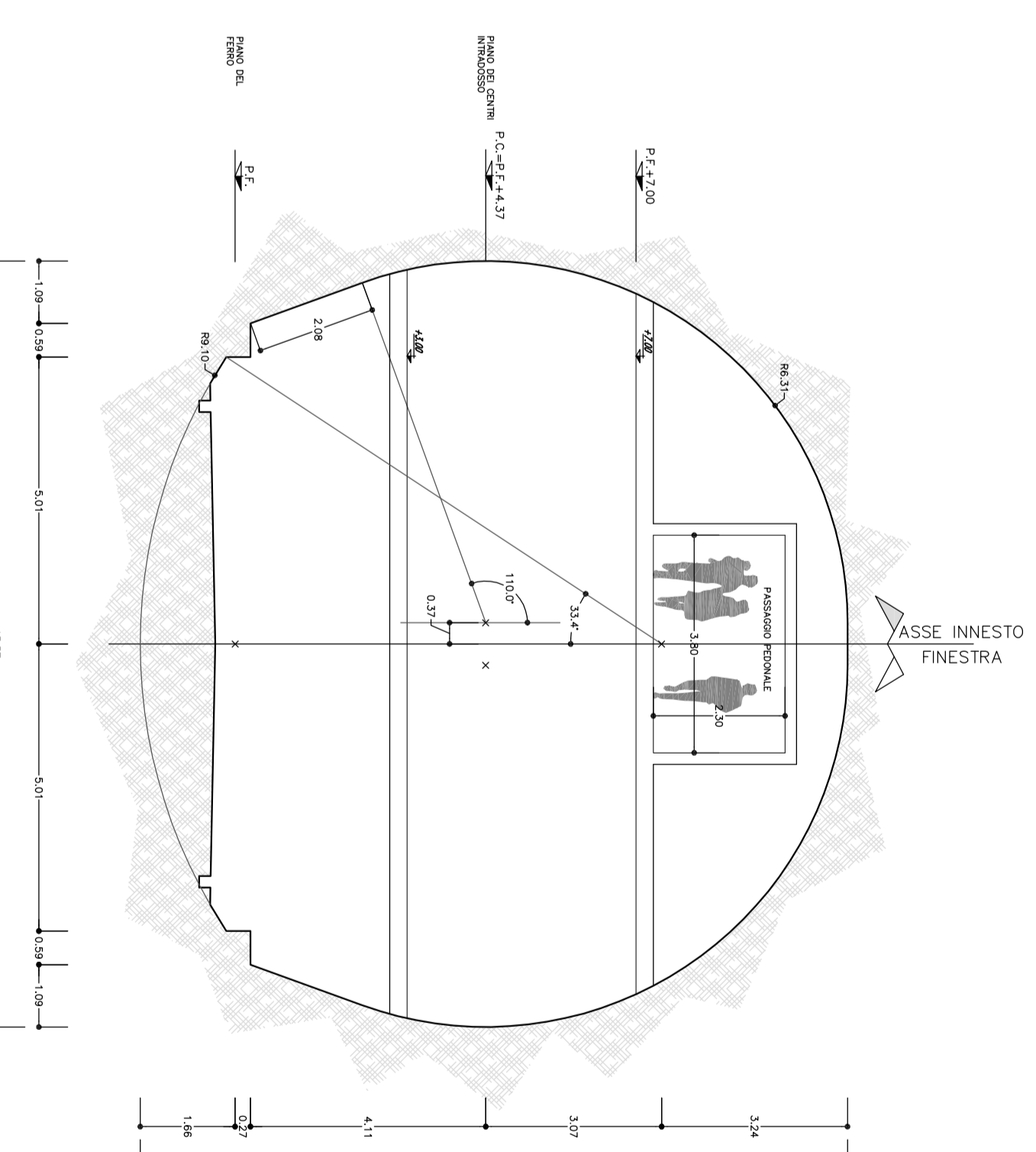

COMITENTE:
ALTA SORREGGIANZA:

GENERAL CONTRACTOR:
INFRASTRUTTURE FERROVIARIE STRATEGICHE DEFINITE DALLA
LEGE OBBLIGATO N.443/01
TRATTA AV/AG- TERZO VALICO DEI GOMI
PROGETTO DEFINITIVO
AREA DI SICUREZZA VAL LEMME
FUNZIONALE
LAYOUT FUNZIONALE PIANTE E SEZIONI
FINESTRA VAL LEMME

GENERAL CONTRACTOR:
INTERFER SPA

SCALE:
1:100-1:500

PROGETTAZIONE:
CONTRATTORE:
CANTIERE:
PROGETTO:

NO.	DESCRIZIONE REVISIONE	DATA	REDAZIONE	VERIFICA	DATA	INCARICO	DATA	RECESSIONE
00	Adempimento art.10,1° comma	14/03/2017	Interfer	Interfer	15/03/2017	Interfer	15/03/2017	Interfer
01	Modifica Art.10,1° comma	21/07/2017	Interfer	Interfer	21/07/2017	Interfer	21/07/2017	Interfer
02	Modifica Art.10,1° comma	08/03/2017	Interfer	Interfer	08/03/2017	Interfer	08/03/2017	Interfer

In. Esp. INVARIO ILLEGIBO

Stampa: E:\Progetti\2017\20170301\20170301.dwg