

Sezione Soletta olimpionico  
Scala 1:25

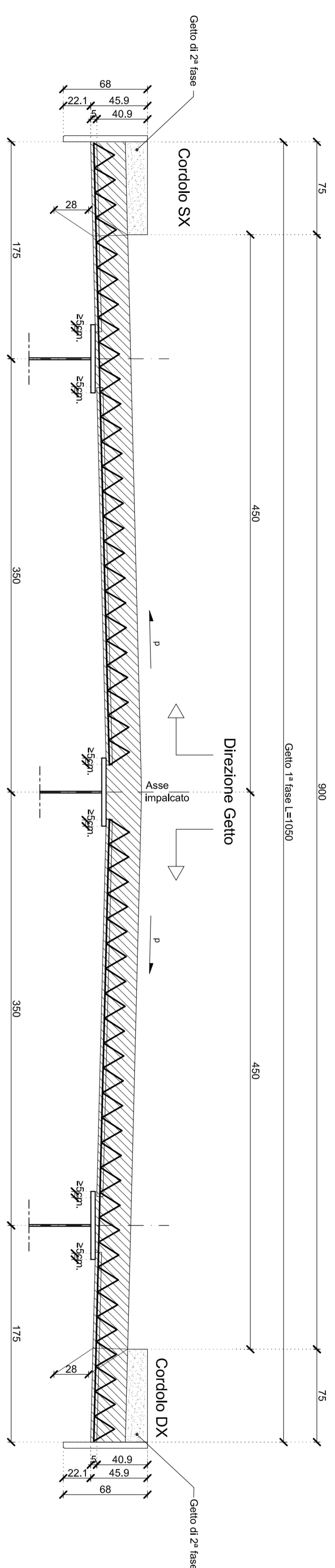

LASTRA PREDALLES Tipo A  
Scala 1:25

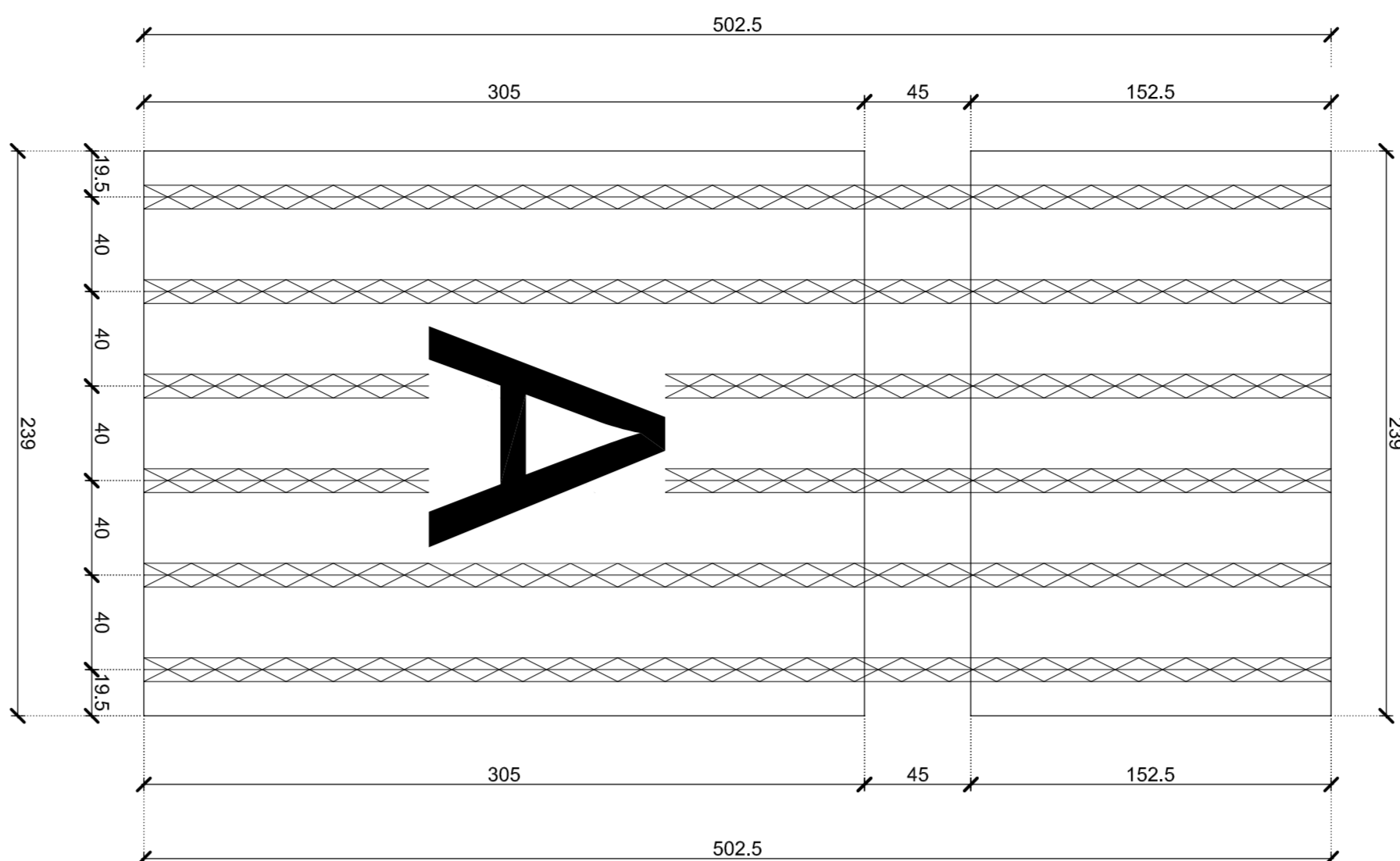

LASTRA PREDALLES Tipo S11A  
Scala 1:25

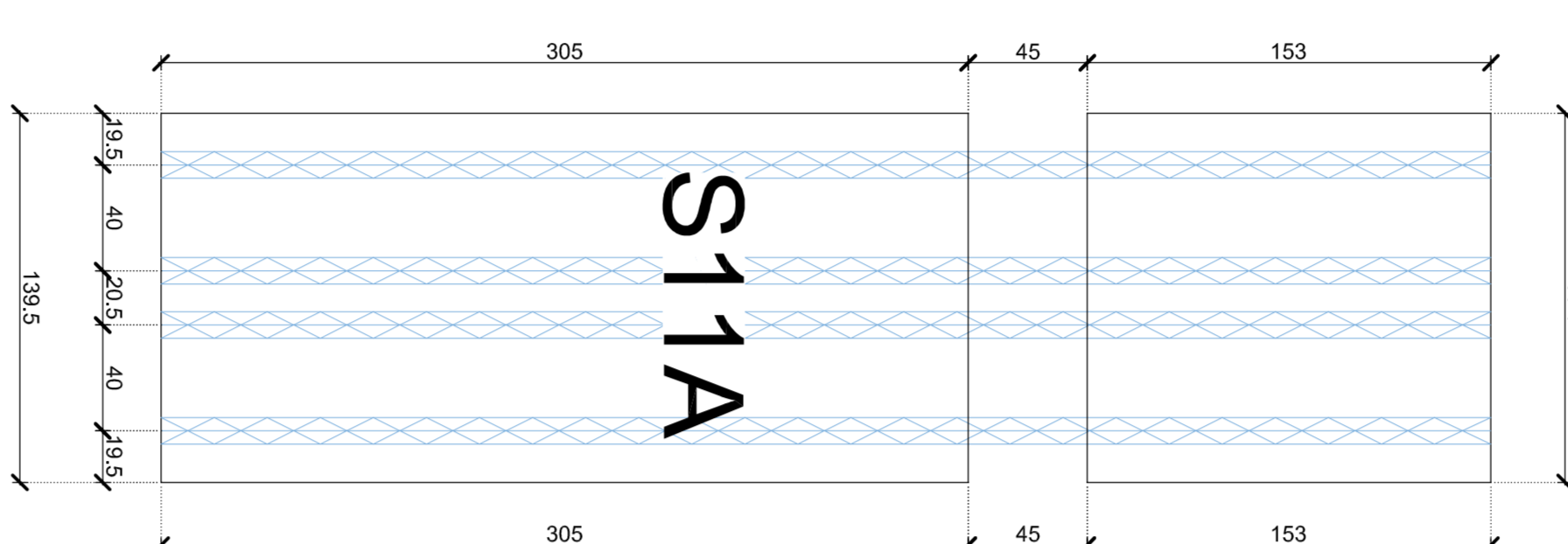

LASTRA PREDALLES Tipo S12A  
Scala 1:25

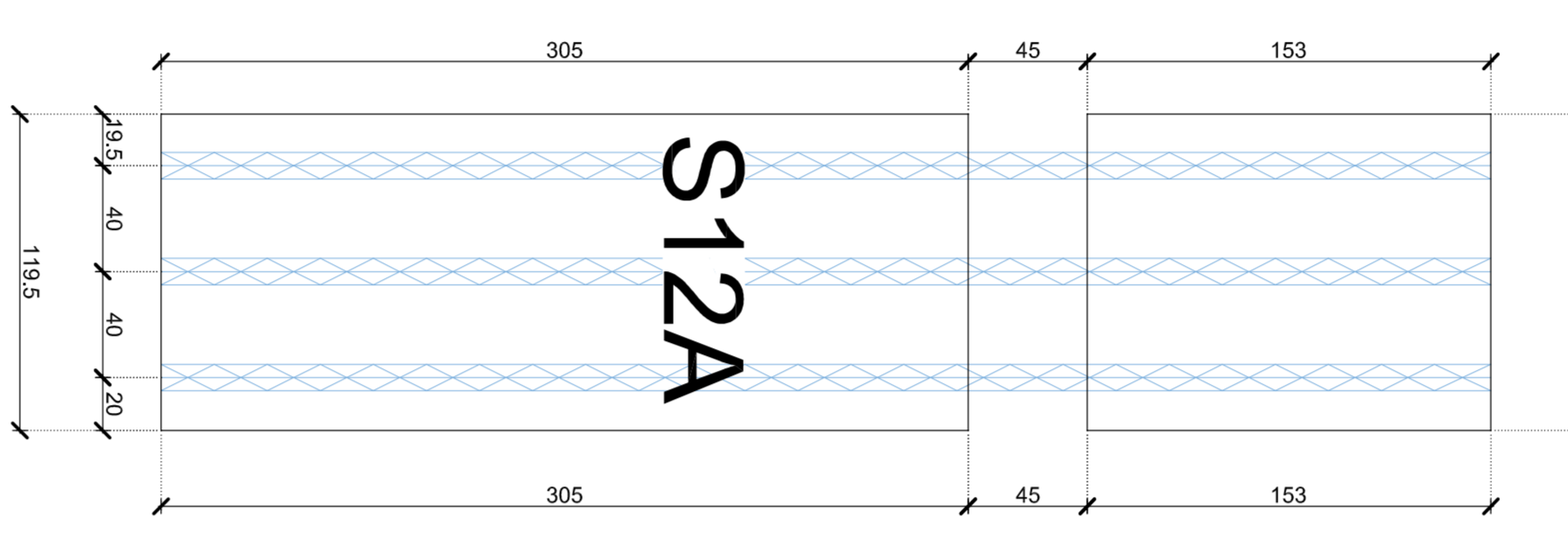

Sezione Predalles (tipo A)  
Scala 1:10

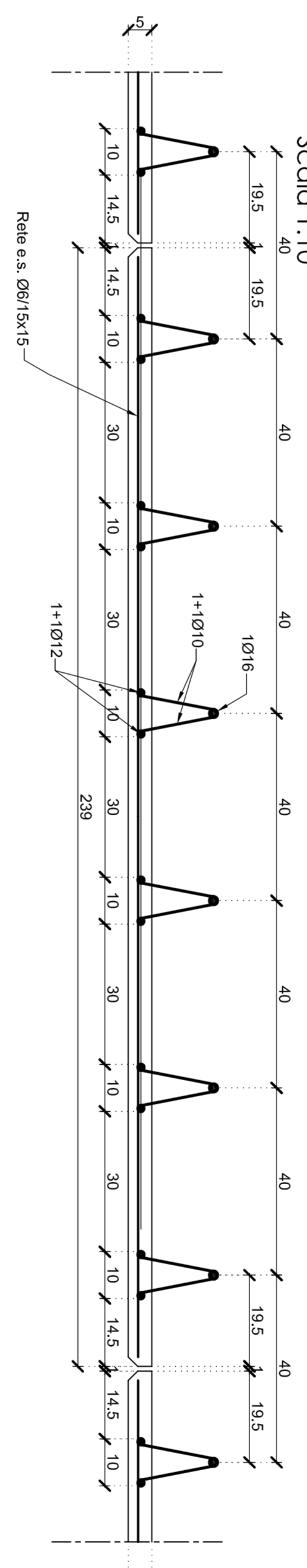

Particolare traliccio  
Scala 1:10

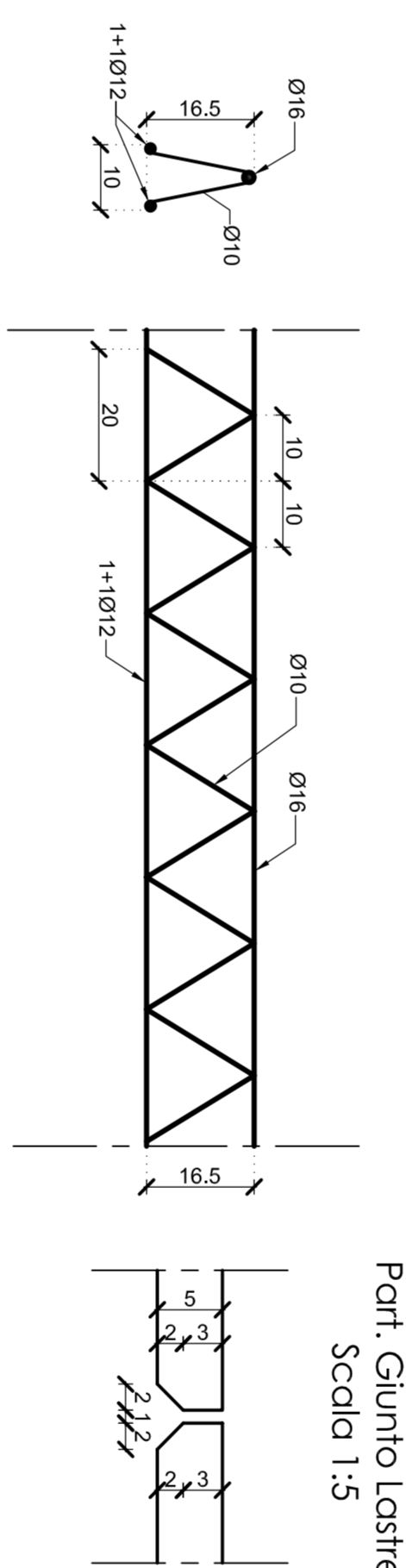

Part. Giunto Lastre  
Scala 1:5

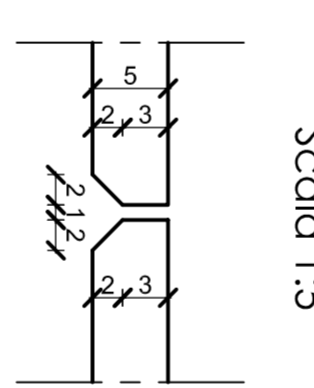

PIANTA ASSEMBAGGIO LASTRE PREDALLES - scala 1:50

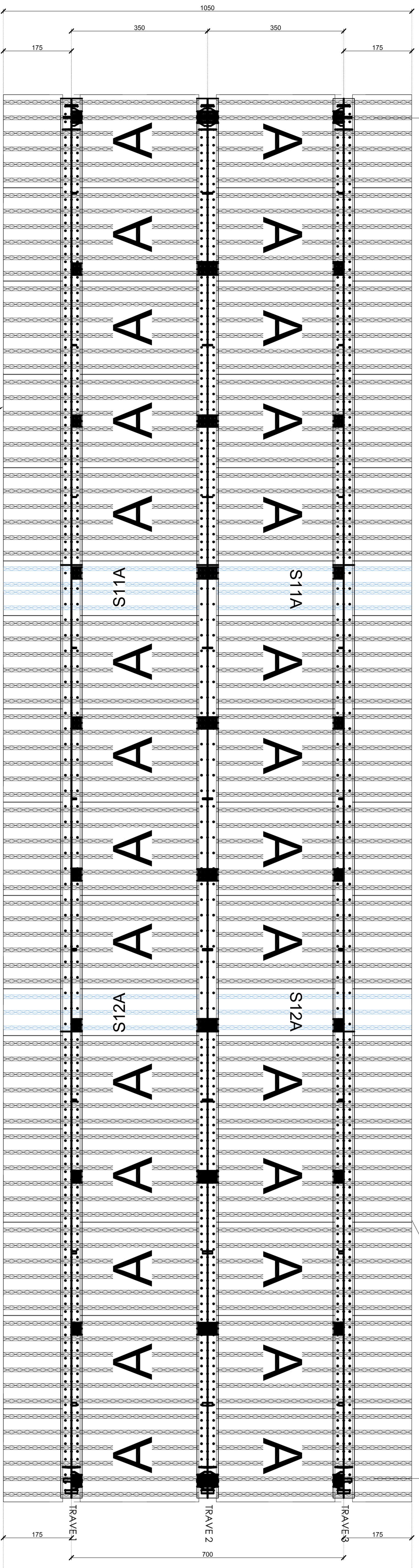

SP1

SP2

SP3

SP4

**ANAS S.p.A.**  
Società per Azioni  
Via Salaria 439 - 00198 Roma  
Tel. 06/498231 - Fax 06/498232  
www.anas.it

**PA17/08**  
Modifica Tecnica N. 105  
OPERE D'ARTE - NUOVI CAVALLAVIA  
NUOVO CAVALLAVIA AL KM. 17+837.77 - SINCULO CAMPOFELICE DI ITALIA  
Particolari lastre predalles

MODIFICA TECNICA N. 105  
OPERE D'ARTE - NUOVI CAVALLAVIA  
NUOVO CAVALLAVIA AL KM. 17+837.77 - SINCULO CAMPOFELICE DI ITALIA  
Particolari lastre predalles

Perizia di Variante N. 1 -  
Bolognietta S.c.p.a.

Perizia di Variante N. 1 -  
Bolognietta S.c.p.a.

Perizia di Variante N. 1 -  
Bolognietta S.c.p.a.

Perizia di Variante N. 1 -  
Bolognietta S.c.p.a.

Perizia di Variante N. 1 -  
Bolognietta S.c.p.a.

Perizia di Variante N. 1 -  
Bolognietta S.c.p.a.