

PANTIA ISOLE DI ENTRATA

Scala 1:500

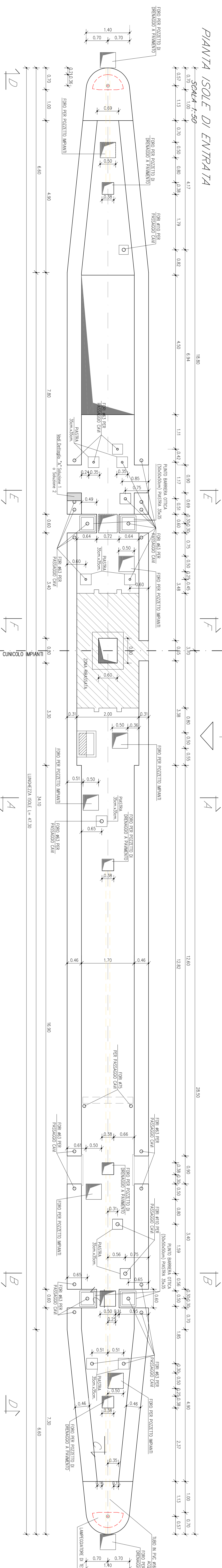

DIMA APPoggio CABINA

Scala 1:200

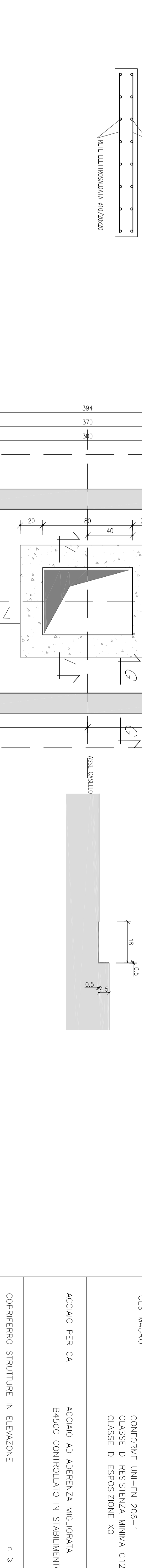
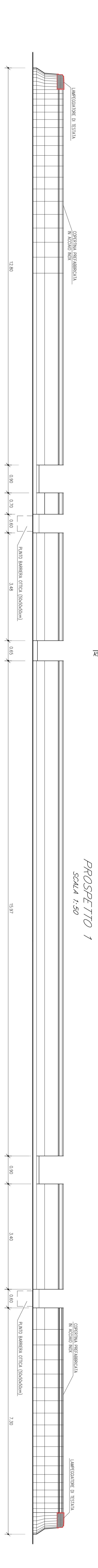
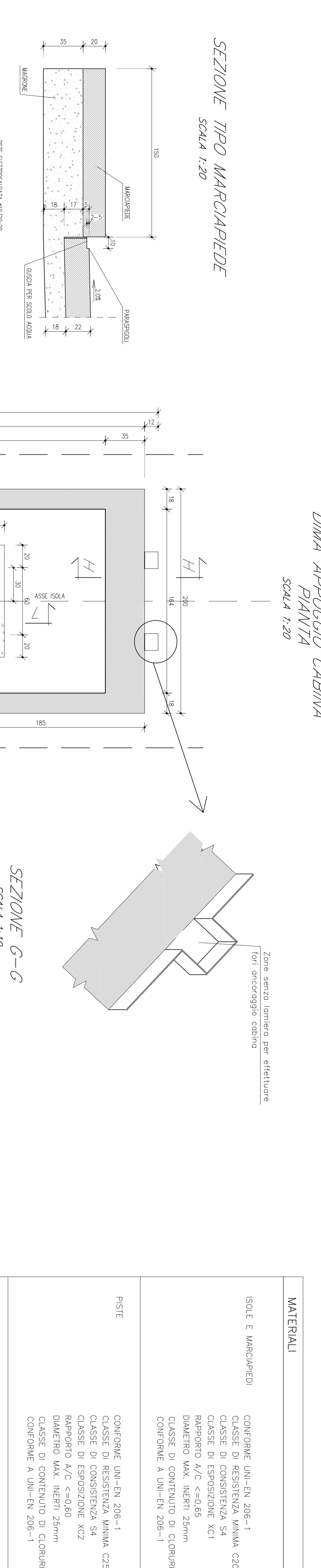

DETTAGLIO "A"

Scala 1:100

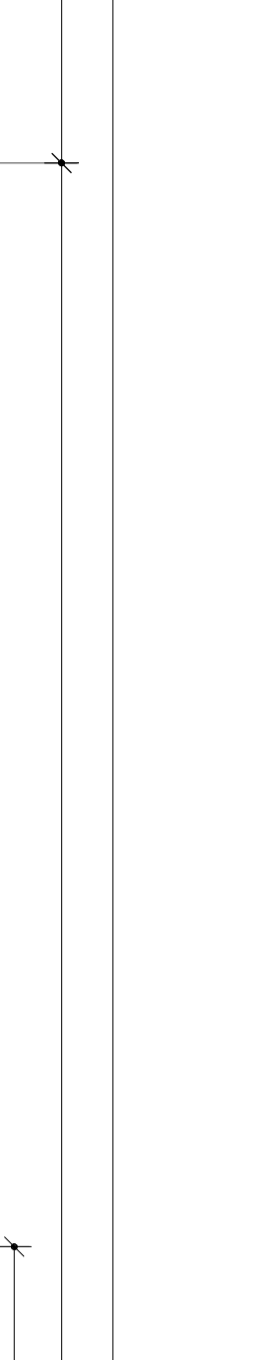

DETTAGLIO "B"

Scala 1:100

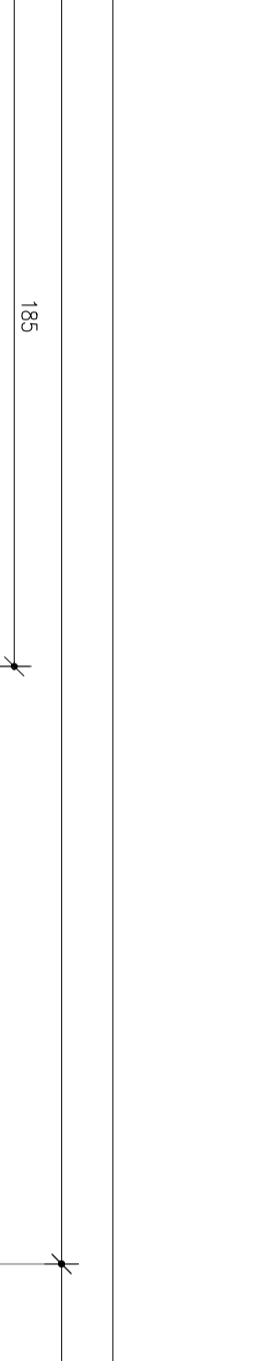

DETTAGLIO "C"

Scala 1:100

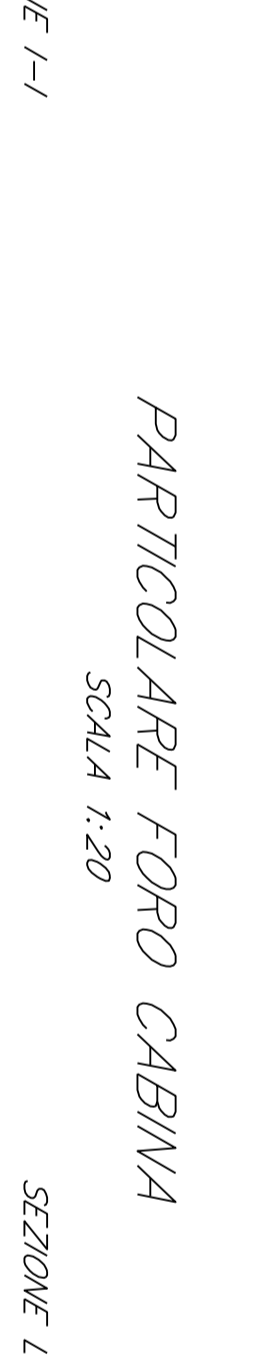

DETTAGLIO "D"

Scala 1:100



DETTAGLIO "E"

Scala 1:100



PARTICOLARE NICCHIA PER POSIZIONAMENTO FOTOCELLULA DI SICUREZZA SBARRA C.V.

Scala 1:50

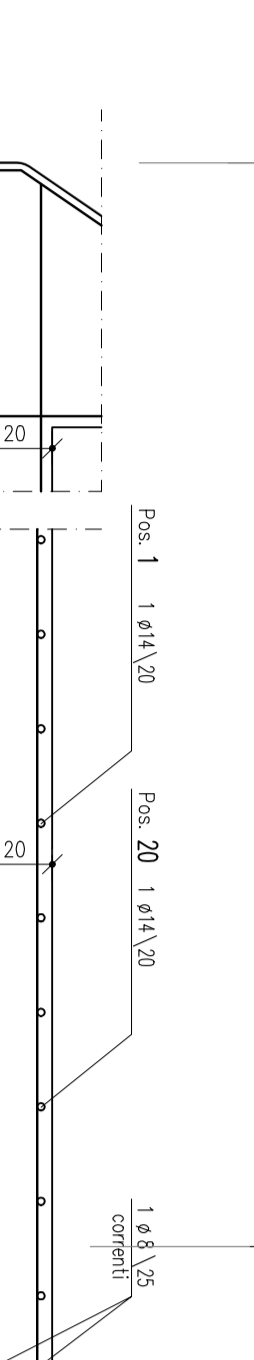

PARTICOLARE FORO CABINA

Scala 1:50

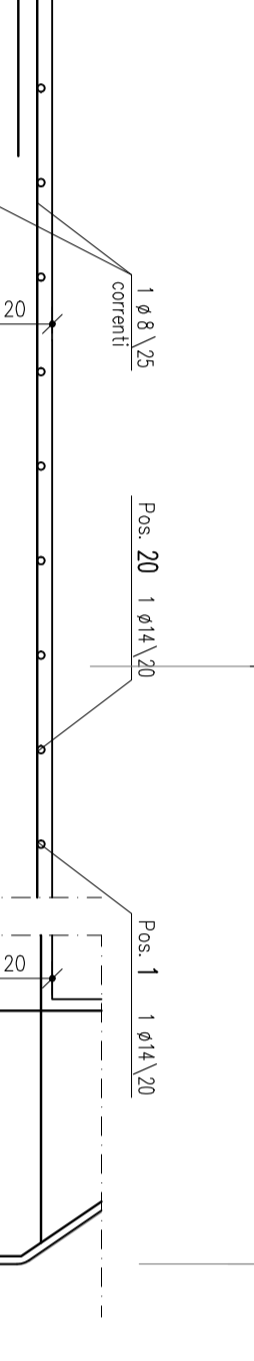

SEZIONE I-I

Scala 1:50



SEZIONE J-J

Scala 1:50

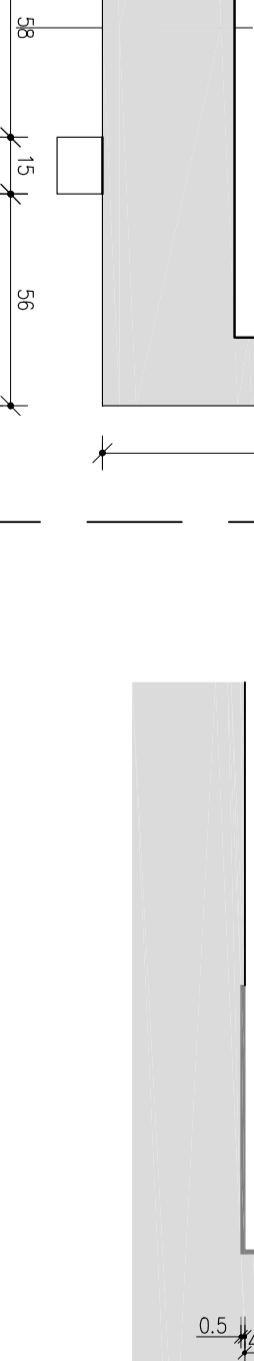

SEZIONE K-K

Scala 1:50



SEZIONE A-A

Scala 1:200

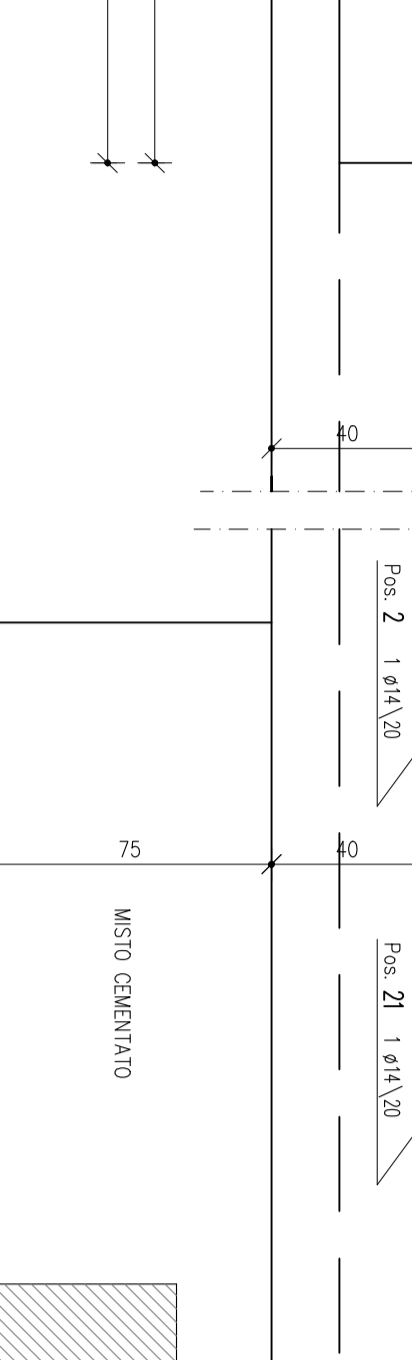

SEZIONE B-B

Scala 1:200

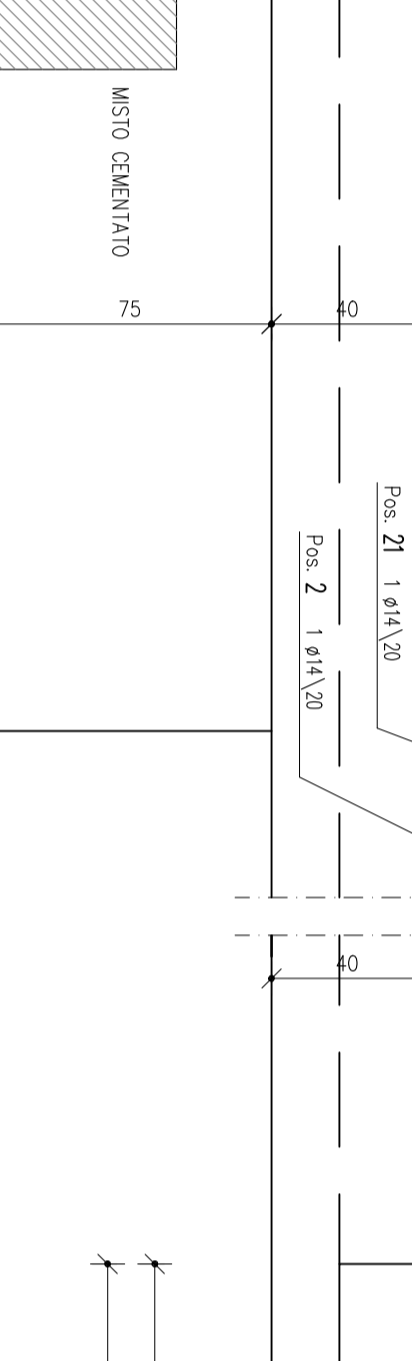

SEZIONE C-C

Scala 1:200

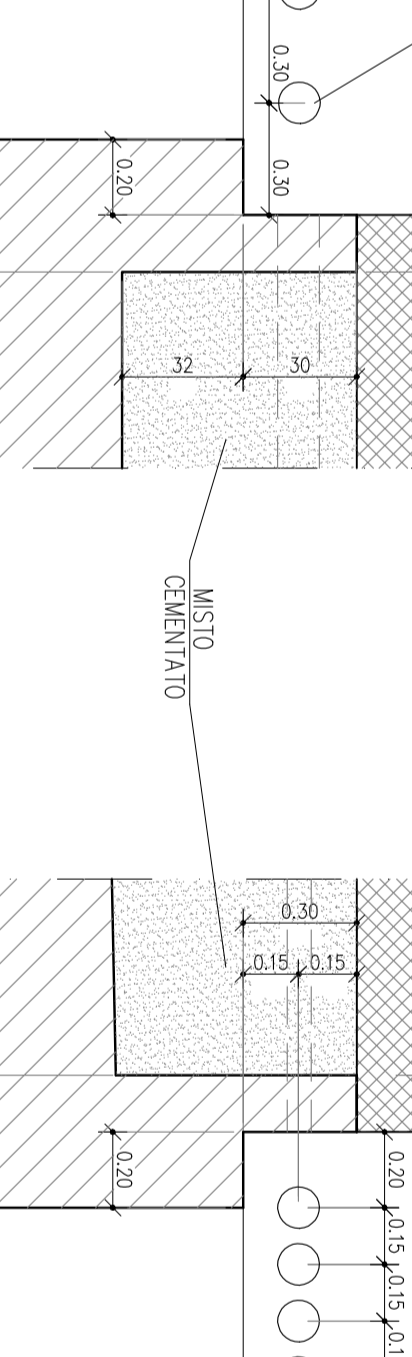

SEZIONE D-D

Scala 1:200

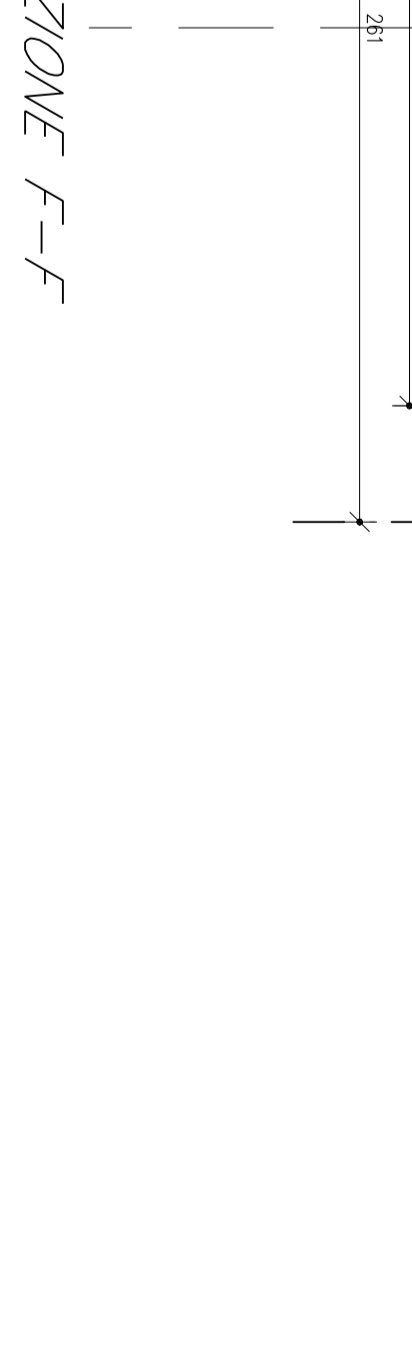

SEZIONE E-E

Scala 1:200



SEZIONE F-F

Scala 1:200

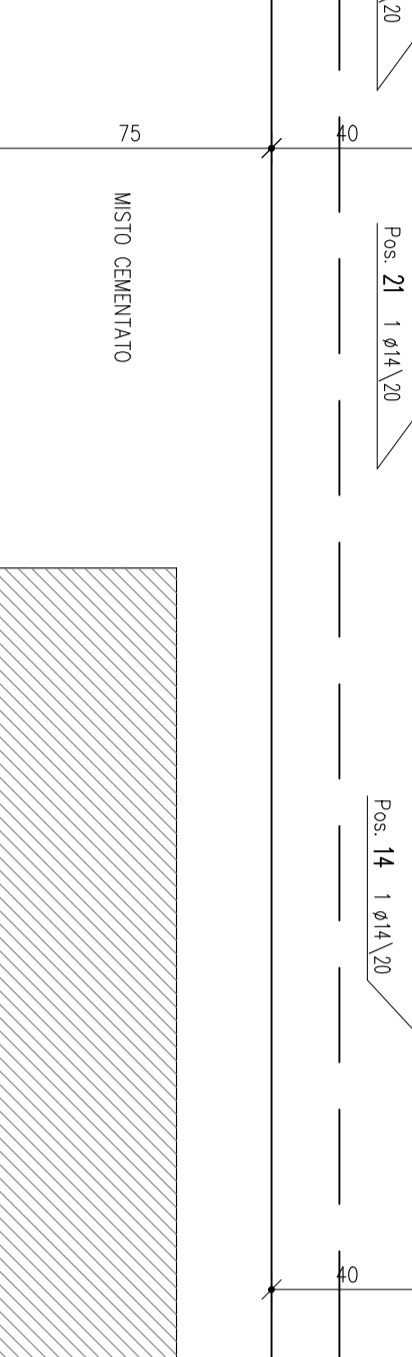

SEZIONE G-G

Scala 1:100

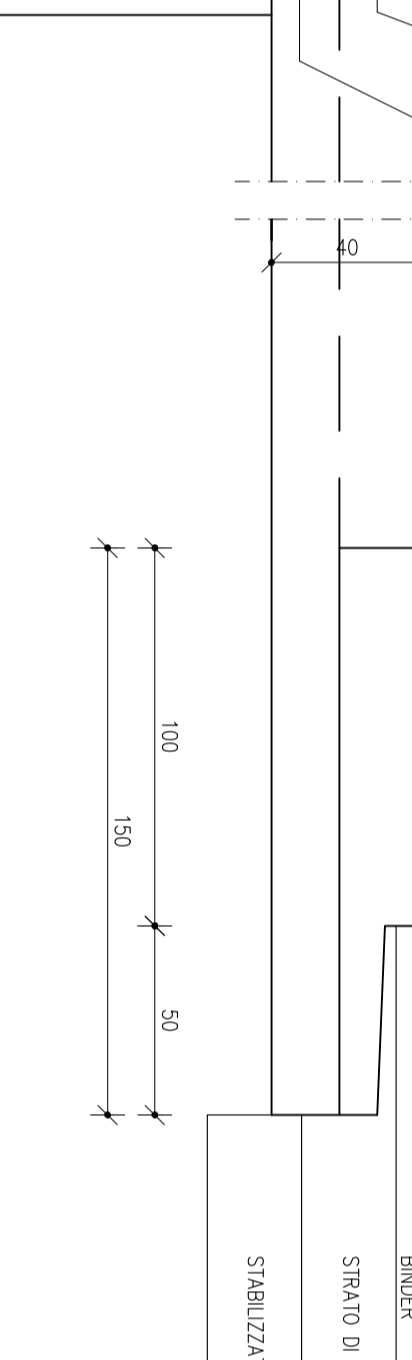

SEZIONE H-H

Scala 1:100

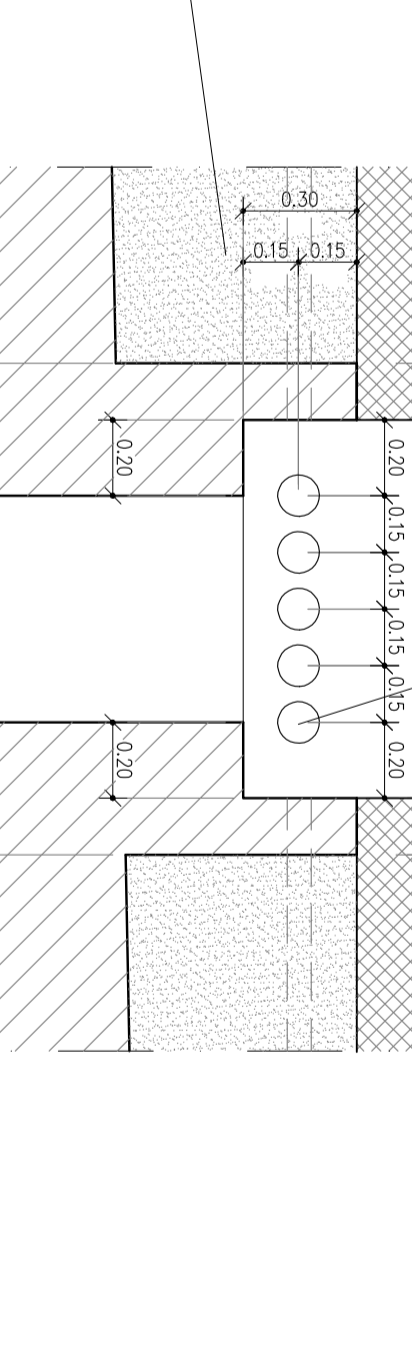

SEZIONE I-I

Scala 1:200



SEZIONE J-J

Scala 1:200



SEZIONE K-K

Scala 1:200



SEZIONE L-L

Scala 1:200



SEZIONE M-M

Scala 1:200



SEZIONE N-N

Scala 1:200



SEZIONE O-O

Scala 1:200



SEZIONE P-P

Scala 1:200



SEZIONE Q-Q

Scala 1:200



SEZIONE R-R

Scala 1:200



SEZIONE S-S

Scala 1:200



SEZIONE T-T

Scala 1:200



SEZIONE U-U

Scala 1:200



SEZIONE V-V

Scala 1:200



SEZIONE W-W

Scala 1:200



SEZIONE X-X

Scala 1:200



SEZIONE Y-Y

Scala 1:200



SEZIONE Z-Z

Scala 1:200



SEZIONE AA-AA

Scala 1:200



SEZIONE BB-BB

Scala 1:200



SEZIONE CC-CC

Scala 1:200



SEZIONE DD-DD

Scala 1:200



SEZIONE EE-EE

Scala 1:200



SEZIONE FF-FF

Scala 1:200



SEZIONE GG-GG

Scala 1:200



SEZIONE HH-HH

Scala 1:200



SEZIONE II-II

Scala 1:200



SEZIONE JJ-JJ

Scala 1:200



SEZIONE KK-KK

Scala 1:200



SEZIONE LL-LL

Scala 1:200



SEZIONE MM-MM

Scala 1:200



SEZIONE NN-NN

Scala 1:200



SEZIONE OO-OO

Scala 1:200



SEZIONE PP-PP

Scala 1:200



SEZIONE QQ-QQ

Scala 1:200



SEZIONE RR-RR

Scala 1:200



SEZIONE SS-SS

Scala 1:200



SEZIONE TT-TT

Scala 1:200



SEZIONE UU-UU

Scala 1:200



SEZIONE VV-VV

Scala 1:200



SEZIONE WW-WW

Scala 1:200



SEZIONE XX-XX

Scala 1:200



SEZIONE YY-YY

Scala 1:200



SEZIONE ZZ-ZZ

Scala 1:200



SEZIONE AA-AA

Scala 1:200



SEZIONE BB-BB

Scala 1:200



SEZIONE CC-CC

Scala 1:200



SEZIONE DD-DD

Scala 1:200



SEZIONE EE-EE

Scala 1:200



SEZIONE FF-FF

Scala 1:200



SEZIONE GG-GG

Scala 1:200



SEZIONE HH-HH

Scala 1:200



SEZIONE II-II

Scala 1:200



SEZIONE JJ-JJ

Scala 1:200



SEZIONE KK-KK

Scala 1:200



SEZIONE LL-LL

Scala 1:200



SEZIONE MM-MM

Scala 1:200



SEZIONE NN-NN

Scala 1:200



SEZIONE OO-OO

Scala 1:200



SEZIONE PP-PP

Scala 1:200



SEZIONE QQ-QQ

Scala 1:200



SEZIONE RR-RR

Scala 1:200



SEZIONE SS-SS

Scala 1:200



SEZIONE TT-TT

Scala 1:200



SEZIONE UU-UU

Scala 1:200



SEZIONE VV-VV

Scala 1:200