

**ASSE VIARIO MARCHE-UMBRIA
E QUADRILATERO DI PENETRAZIONE INTERNA
MAXI LOTTO 2**

LAVORI DI COMPLETAMENTO DELLA DIRETTRICE PERUGIA ANCONA:
SS. 318 DI "VALFABBRICA", TRATTO PIANELLO - VALFABBRICA
SS. 76 "VAL D'ESINO", TRATTI FOSSATO VICO - CANCELLI E ALBACINA - SERRA SAN QUIRICO
"PEDEMONTANA DELLE MARCHE", TRATTO FABRIANO-MUCCIA-SFERCIA.

PROGETTO ESECUTIVO

<p>CONTRAENTE GENERALE:</p> 	<p><i>Il responsabile del Contraente Generale:</i></p> <p>Ing. Federico Montanari</p>	<p><i>Il responsabile Integrazioni delle Prestazioni Specialistiche:</i></p> <p>Ing. Salvatore Lieto</p>
---	---	--

PROGETTAZIONE: Associazione Temporanea di Imprese

Mandataria: **PROGETTAZIONE GRANDI INFRASTRUTTURE PROGIN S.p.A.** Mandanti: **LOMBARDI SA INGEGNERI CONSULENTI** **LOMBARDI-REICO INGEGNERIA S.r.l.** **SGAI s.r.l. di E.Forlani & C.** Studio di Ingegneria e Geologia Applicata
Via Martelli, 20 - 47033 Montefano di Romagna (RN) - ITALY
P.IVA 01594402903 - telefono +39 0541 856277 - email: sgaif@sgaif.com
pec: sgaif@sgaif.pec.com www.sgaif.com SpA - Cons. Qual. ISO 9001:2008 - ROMA - 43870005

<p>RESPONSABILE DELLA PROGETTAZIONE PER L'A.T.I. Prof. Ing. Antonio Grimaldi</p> <p>GEOLOGO Dott. Geol. Fabrizio Pontoni</p> <p>COORDINATORE DELLA SICUREZZA IN FASE DI PROGETTAZIONE Ing. Michele Curiale</p>	  
--	--

<p>IL RESPONSABILE DEL PROCEDIMENTO</p> <p>Ing. Giulio Petrizzelli</p>	
--	--

<p>2.1.2 - PEDEMONTANA DELLE MARCHE Secondo stralcio funzionale: Matelica Nord - Matelica sud/Castelraimondo nord</p> <p><i>INTERSEZIONI E SVINCOLI</i> <i>Svincolo di Castelraimondo nord</i> <i>Sezioni trasversali delle rampe</i></p>	<p>SCALA: 1:200</p> <p>DATA: Novembre 2016</p>
---	--

Codice Unico di Progetto (CUP) **F12C03000050021** (Assegnato CIPE 23-12-2015)

Codice elaborato:

Opera	Tratto	Settore	CEE	WBS	Id. doc.	N. prog.	Rev.
L 0 7 0 3	2 1 2	E	1 1	C S 5 0 0 0	S E Z	0 1	B

Nome File: 212E11CS5000SEZ01_B

REV.	DATA	DESCRIZIONE	Redatto		Controllato	Approvato
A	Agosto 2016	Emissione per progetto esecutivo	PROGIN	R. Allegretti	R. Velotta	A. Grimaldi
B	Novembre 2016	Emissione a seguito osservazioni ANAS	PROGIN	R. Allegretti	R. Velotta	A. Grimaldi
C						

SEZIONI RAMPA A

<i>SCAVI E BONIFICHE</i>	
<i>STERRO</i>	<i>1,77 mq</i>
<i>SCOTICO RILEVATI</i>	<i>37,02 m</i>
<i>RILEVATI</i>	
<i>RILEVATO</i>	<i>100,33 mq</i>
<i>TERRENO VEGETALE RILEVATI</i>	<i>16,84 m</i>
<i>SOVRASTRUTTURA</i>	
<i>PAVIMENTAZIONE</i>	<i>23,60 m</i>

SEZIONE N. : 1
 Q. PROGETTO : 334,59
 DIST.PROG. : 0+008,98

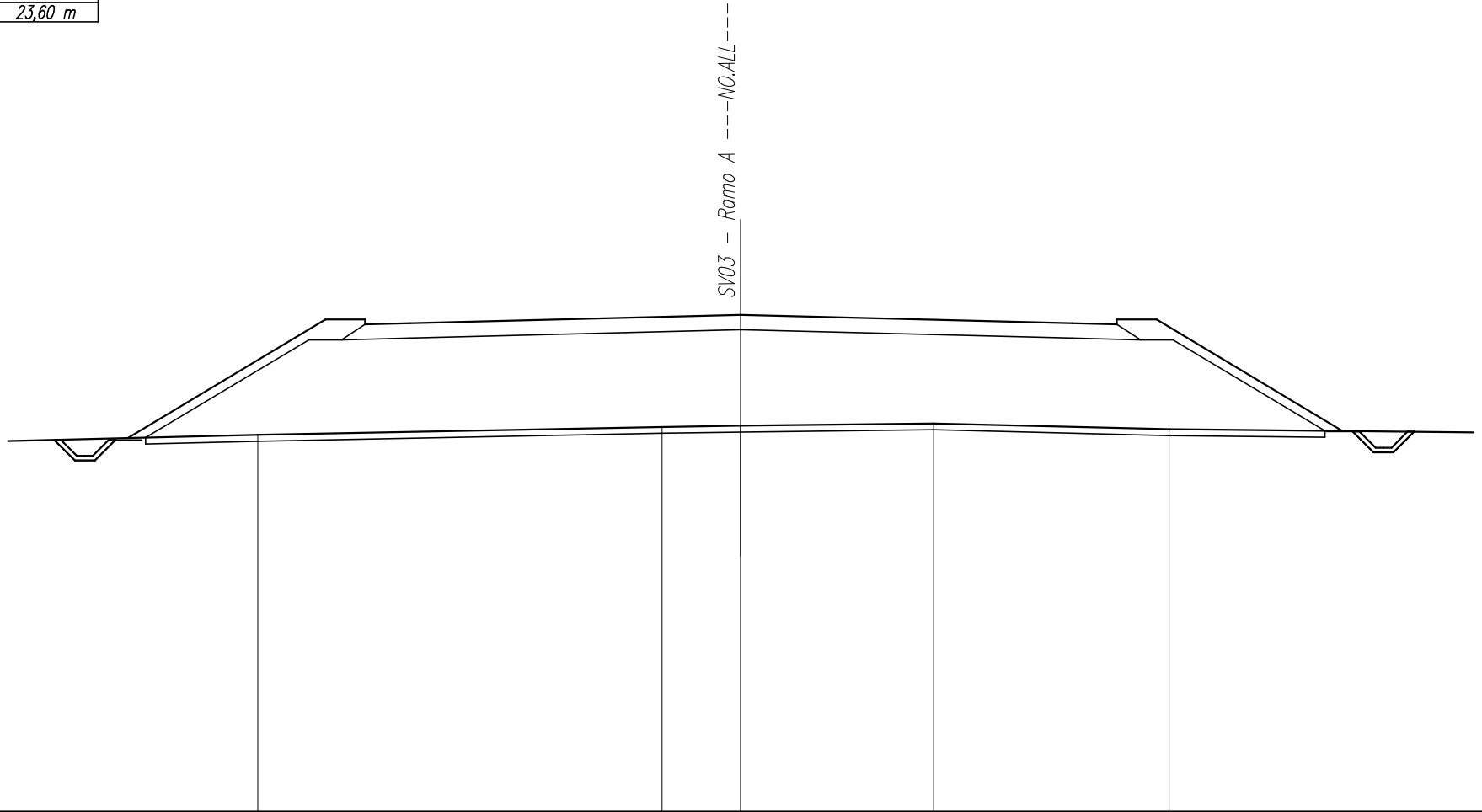

SCALA 1:200

Q.RIF. 319,00

<i>QUOTE TERRENO</i>		330,83		331,07	331,11		331,18		331,00	
<i>DIST.PARZIALI TERRENO</i>	11,45		12,69		2,47	6,06		7,39		15,09
<i>QUOTE PROGETTO</i>			334,30	334,33		334,59		334,33	334,30	
<i>DIST.PARZIALI PROGETTO</i>			1,39		10,39		10,41		1,40	

<i>SCAVI E BONIFICHE</i>	
<i>STERRO</i>	<i>1,83 mq</i>
<i>SCOTICO RILEVATI</i>	<i>31,38 m</i>
<i>RILEVATI</i>	
<i>RILEVATO</i>	<i>87,56 mq</i>
<i>TERRENO VEGETALE RILEVATI</i>	<i>17,88 m</i>
<i>SOVRASTRUTTURA</i>	
<i>PAVIMENTAZIONE</i>	<i>17,08 m</i>

SEZIONE N. : 2
 Q. PROGETTO : 334,38
 DIST.PROG. : 0+020,00

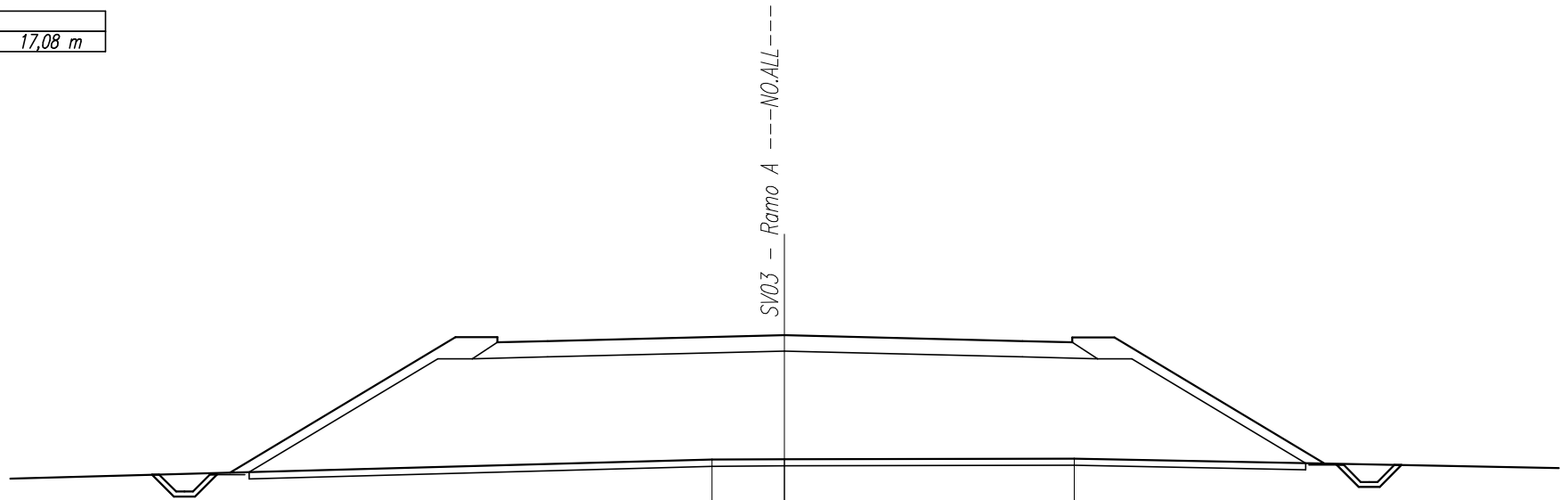

SCALA 1:200

Q.RIF. 318,00

<i>QUOTE TERRENO</i>				330,69	330,70		330,72	
<i>DIST.PARZIALI TERRENO</i>		24,49		2,15	8,61		15,72	
<i>QUOTE PROGETTO</i>			334,17	334,20	334,38	334,20	334,17	
<i>DIST.PARZIALI PROGETTO</i>			1,49	7,04	7,06	1,48		

<i>SCAVI E BONIFICHE</i>	
<i>STERRO</i>	<i>1,04 mq</i>
<i>SCOTICO RILEVATI</i>	<i>24,14 m</i>
<i>RILEVATI</i>	
<i>RILEVATO</i>	<i>80,89 mq</i>
<i>TERRENO VEGETALE RILEVATI</i>	<i>10,08 m</i>
<i>SOVRASTRUTTURA</i>	
<i>PAVIMENTAZIONE</i>	<i>16,01 m</i>

SEZIONE N. : 3
 Q. PROGETTO : 334,39
 DIST.PROG. : 0+038,85

SEZIONE N. : 3
 Q. PROGETTO : 334,13
 DIST.PROG. : 0+028,33



SCALA 1:200

Q.RIF. 318,00

<i>QUOTE TERRENO</i>		329,78		329,99		330,14		330,25		330,28				330,05
<i>DIST.PARZIALI TERRENO</i>	3,45		8,56		4,62		7,33		2,01			13,52		8,37
<i>QUOTE PROGETTO</i>				334,11	334,15			334,39			334,27	334,26	334,23	
<i>DIST.PARZIALI PROGETTO</i>				1,56		9,54			4,91		1,41	4,00		1,50

<i>SCAVI E BONIFICHE</i>	
<i>STERRO</i>	<i>1,03 mq</i>
<i>SCOTICO RILEVATI</i>	<i>17,55 m</i>
<i>RILEVATI</i>	
<i>RILEVATO</i>	<i>57,31 mq</i>
<i>TERRENO VEGETALE RILEVATI</i>	<i>10,07 m</i>
<i>SOVRASTRUTTURA</i>	
<i>PAVIMENTAZIONE</i>	<i>9,42 m</i>

SEZIONE N. : 13
 Q. PROGETTO : 334,18
 DIST.PROG. : 0+235,75

SEZIONE N. : 4
 Q. PROGETTO : 334,44
 DIST.PROG. : 0+042,22

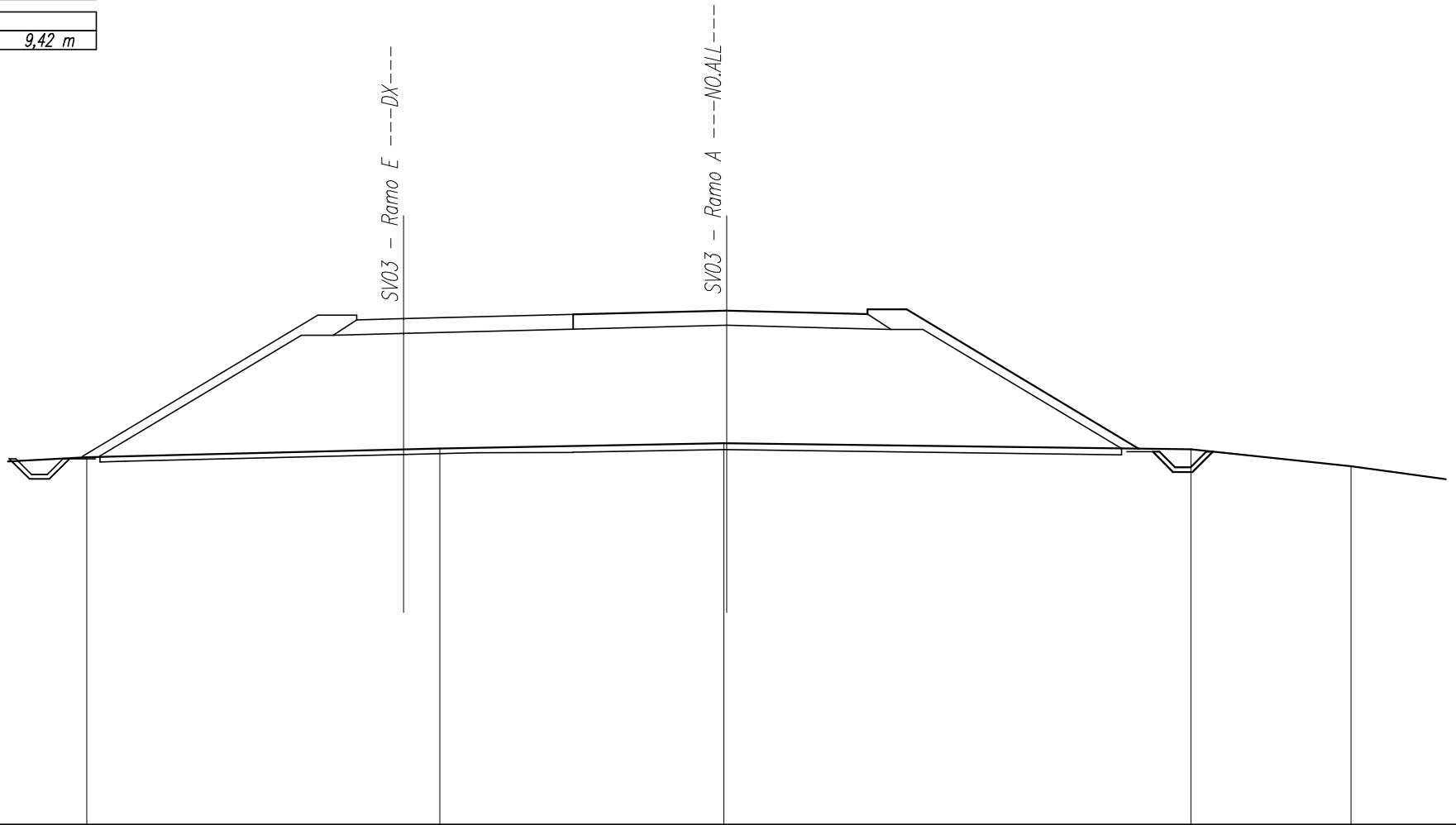

SCALA 1:200

Q.RIF. 318,00

<i>QUOTE TERRENO</i>		329,75		330,03		330,19 330,19		330,00		329,46
<i>DIST.PARZIALI TERRENO</i>	2,90		11,29		9,08		14,85		5,11	5,82
<i>QUOTE PROGETTO</i>			334,14	334,18 334,18	334,32	334,44	334,35 334,33			
<i>DIST.PARZIALI PROGETTO</i>			1,50	5,42	4,92	3,50	1,00			

SCAVI E BONIFICHE	
SCOTICO RILEVATI	21,16 m
RILEVATI	
RILEVATO	97,75 mq
TERRENO VEGETALE RILEVATI	14,05 m
SOVRASTRUTTURA	
PAVIMENTAZIONE	9,00 m

SEZIONE N. : 12
 Q. PROGETTO : 334,14
 DIST.PROG. : 0+220,00

SEZIONE N. : 5
 Q. PROGETTO : 334,96
 DIST.PROG. : 0+060,00

SEZIONE N. : 4
 Q. PROGETTO : 334,07
 DIST.PROG. : 0+048,28

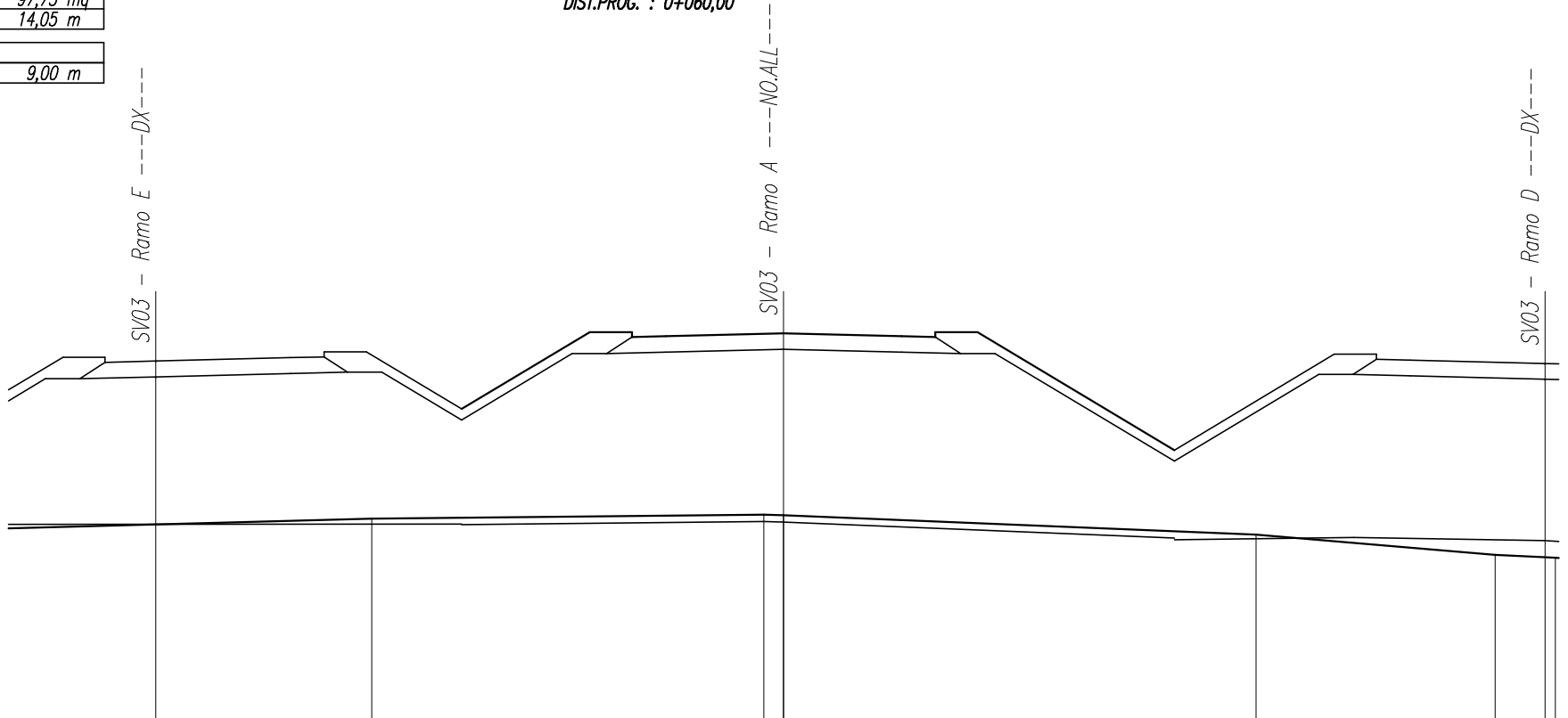

SCALA 1:200

Q.RIF. 317,00

QUOTE TERRENO				329,46				329,58 329,56				328,99				328,39		
DIST.PARZIALI TERRENO		12,41			11,64			0,59		14,02			7,10			1,78		
QUOTE PROGETTO		334,10	334,14 334,14		334,24 334,26			334,85 334,87		334,96			334,87 334,85			334,19 334,17		334,07
DIST.PARZIALI PROGETTO		1,50	4,00	1,00		9,13	1,00	3,50		3,50	1,00		13,09		1,00	4,00	1,50	

SCAVI E BONIFICHE	
STERRO	0,49 mq
SCOTICO RILEVATI	40,02 m
RILEVATI	
RILEVATO	243,49 mq
TERRENO VEGETALE RILEVATI	35,28 m
SOVRASTRUTTURA	
PAVIMENTAZIONE	9,00 m

SEZIONE N. : 11
 Q. PROGETTO : 333,61
 DIST.PROG. : 0+200,00

SEZIONE N. : 6
 Q. PROGETTO : 335,99
 DIST.PROG. : 0+080,00

SEZIONE N. : 5
 Q. PROGETTO : 333,68
 DIST.PROG. : 0+068,07

SV03 -- Ramo A ----NO.ALL

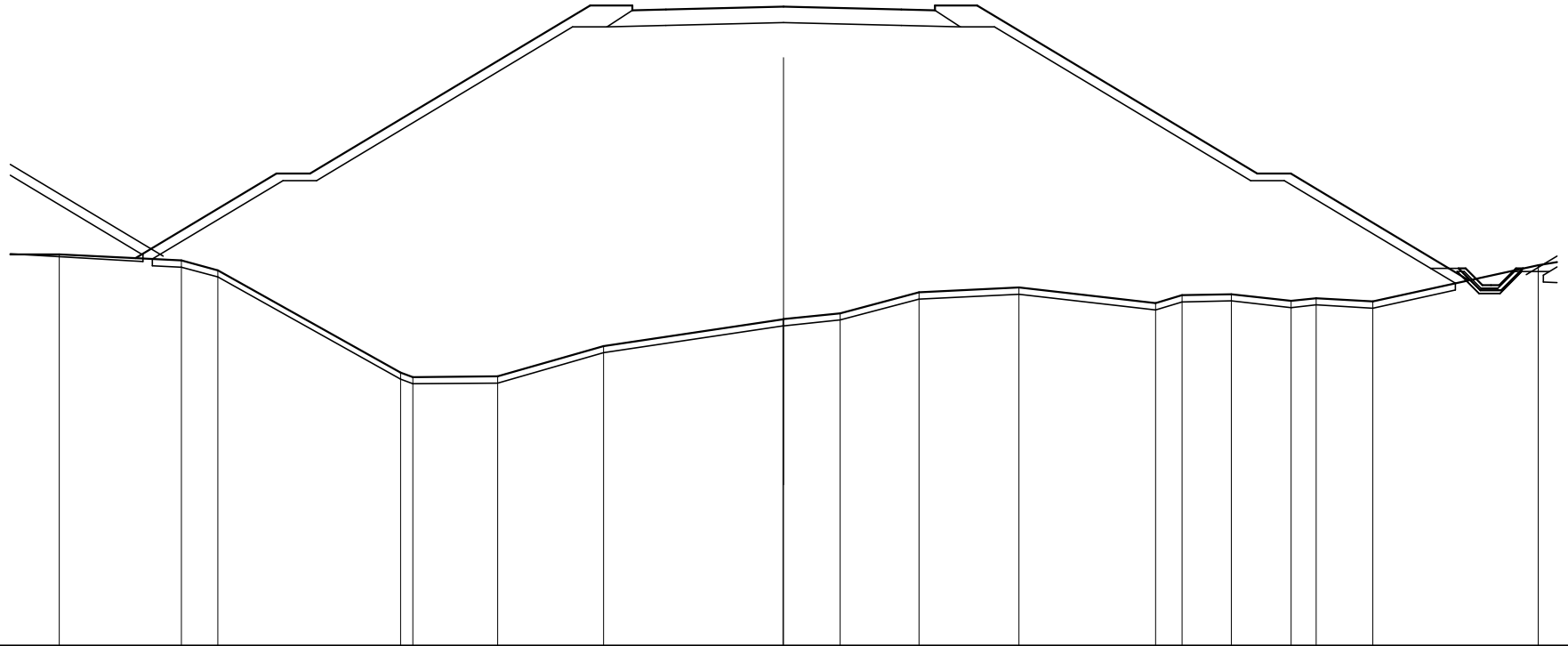

SCALA 1:200

Q.RIF. 317,00

QUOTE TERRENO	328,62	328,44	328,15		325,11	324,98	324,99	325,90		326,69	326,70	326,87	327,49	327,64		327,17	327,41	327,44	327,24	327,32	327,22		328,30	
DIST.PARZIALI TERRENO		3,63	1,09	5,43	0,37	2,52	3,16		5,33	1,68	2,34	2,98		4,06		0,79	1,46	1,78	0,75	1,68		4,91	1,77	
QUOTE PROGETTO								335,87	335,90	335,99		335,90	335,87											
DIST.PARZIALI PROGETTO			24,06					1,00	3,50	3,50	1,00										28,72			

<i>SCAVI E BONIFICHE</i>	
<i>STERRO</i>	<i>2,15 mq</i>
<i>SCOTICO RILEVATI</i>	<i>43,82 m</i>
<i>RILEVATI</i>	
<i>RILEVATO</i>	<i>234,91 mq</i>
<i>TERRENO VEGETALE RILEVATI</i>	<i>41,42 m</i>
<i>SOVRASTRUTTURA</i>	
<i>PAVIMENTAZIONE</i>	<i>9,00 m</i>

SEZIONE N. : 7
 Q. PROGETTO : 337,08
 DIST.PROG. : 0+100,00

SV03 -- Ramo A ---NO.ALL---

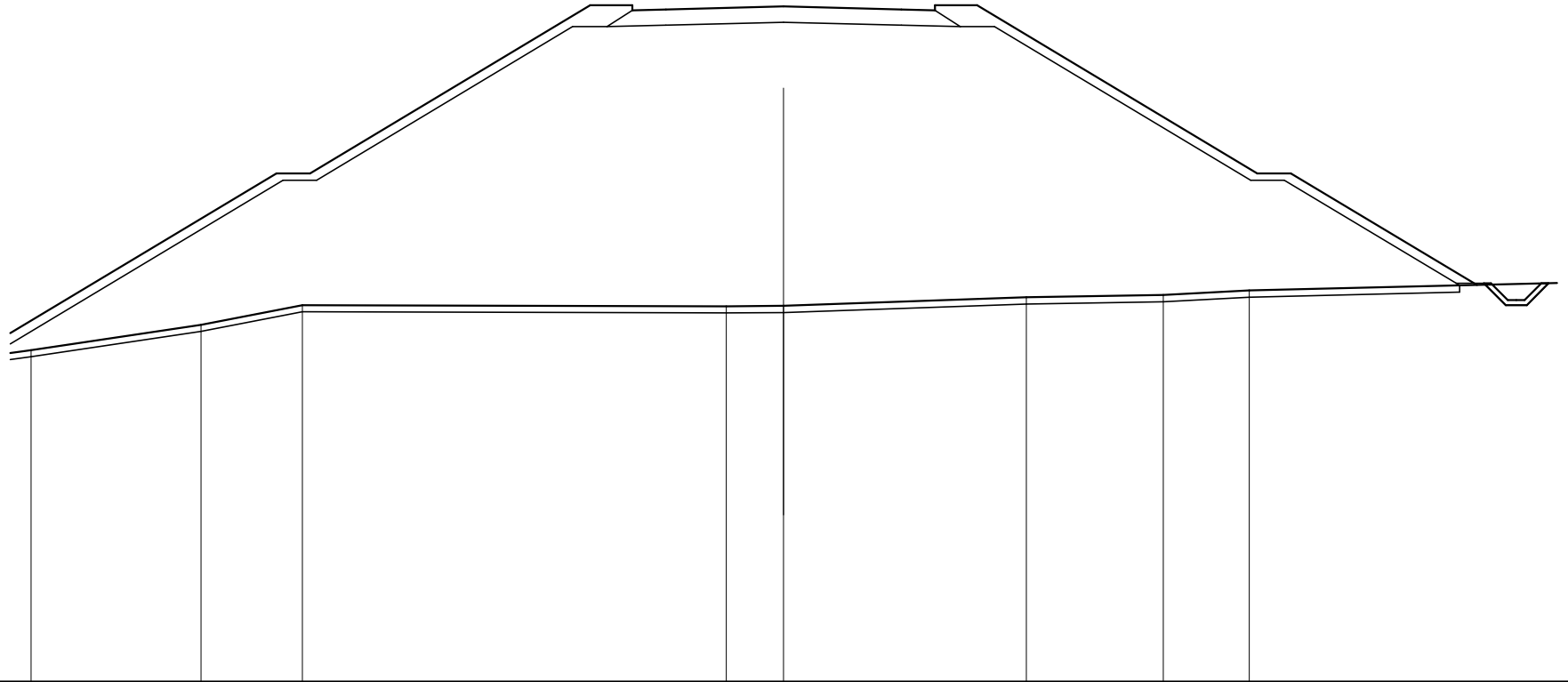

SCALA 1:200

Q.RIF. 317,00

<i>QUOTE TERRENO</i>	326,86	327,61	328,19		328,16	328,17		328,43	328,49	328,63
<i>DIST.PARZIALI TERRENO</i>		5,06	3,01	12,61	1,70	7,22	4,07	2,56	16,15	
<i>QUOTE PROGETTO</i>					336,96	336,99	337,08	336,99	336,96	
<i>DIST.PARZIALI PROGETTO</i>					1,00	3,50	3,50	1,00		

SOVRASTRUTTURA	
PAVIMENTAZIONE	9,00 m

SEZIONE N. : 8
 Q. PROGETTO : 337,89
 DIST.PROG. : 0+115,96

SV03 -- Ramo A ----NO.ALL----

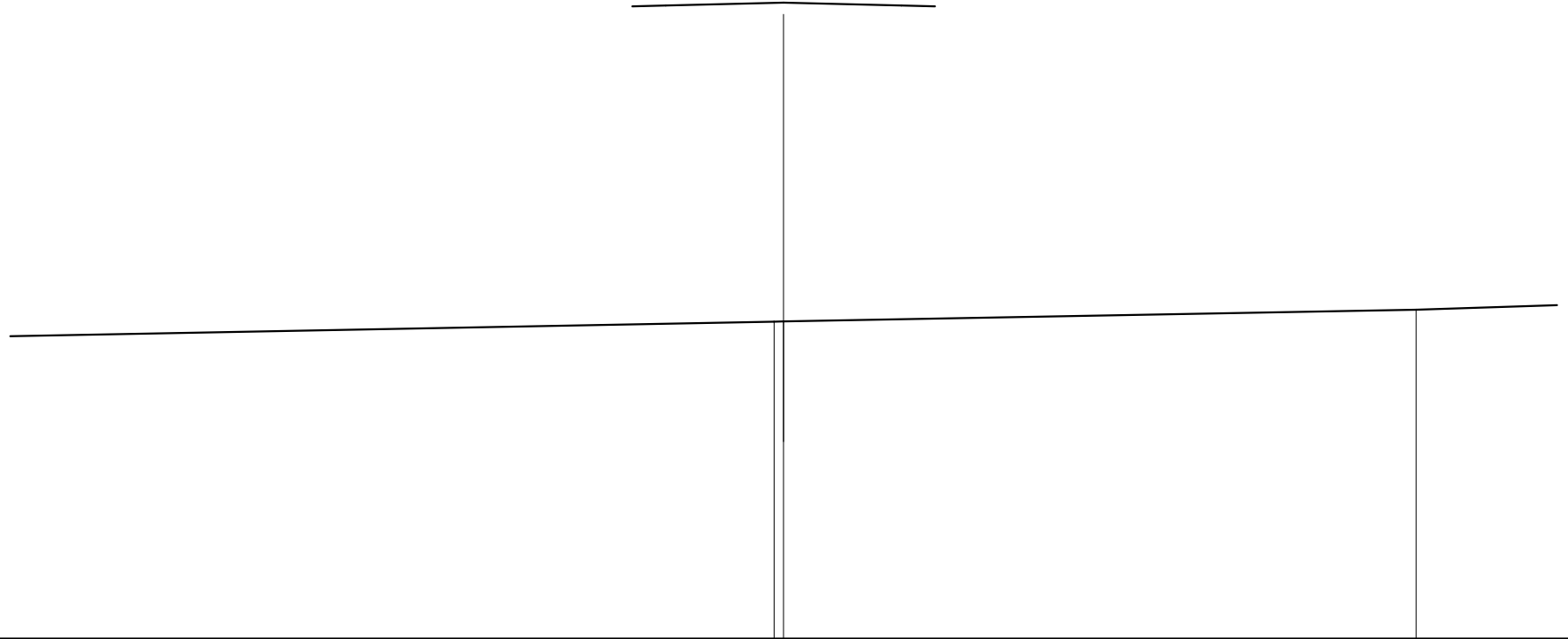

SCALA 1:200

Q.RIF. 319,00

QUOTE TERRENO			328,41 328,42		328,76
DIST.PARZIALI TERRENO	29,72			18,81	
QUOTE PROGETTO		337,78 337,81	337,89	337,81 337,78	
DIST.PARZIALI PROGETTO		1,00 3,50	3,50	1,00	

SOVRASTRUTTURA	
PAVIMENTAZIONE	9,00 m

SEZIONE N. : 9
 Q. PROGETTO : 338,77
 DIST.PROG. : 0+145,95

S103 -- Ramo A ---NO.ALL---

SCALA 1:200

Q.RIF. 320,00

QUOTE TERRENO	328,20	328,35	328,79	328,83	
DIST.PARZIALI TERRENO	9,50	11,73	0,95	30,00	
QUOTE PROGETTO			338,66	338,68	338,77
DIST.PARZIALI PROGETTO			1,00	3,50	3,50
					338,68
					338,66

<i>SCAVI E BONIFICHE</i>	
<i>STERRO</i>	<i>1,73 mq</i>
<i>SCOTICO RILEVATI</i>	<i>43,94 m</i>
<i>RILEVATI</i>	
<i>RILEVATO</i>	<i>259,73 mq</i>
<i>TERRENO VEGETALE RILEVATI</i>	<i>41,56 m</i>
<i>SOVRASTRUTTURA</i>	
<i>PAVIMENTAZIONE</i>	<i>9,00 m</i>

SEZIONE N. : 10
 Q. PROGETTO : 338,87
 DIST.PROG. : 0+160,00

SV03 -- Ramo A ----NO.ALL----

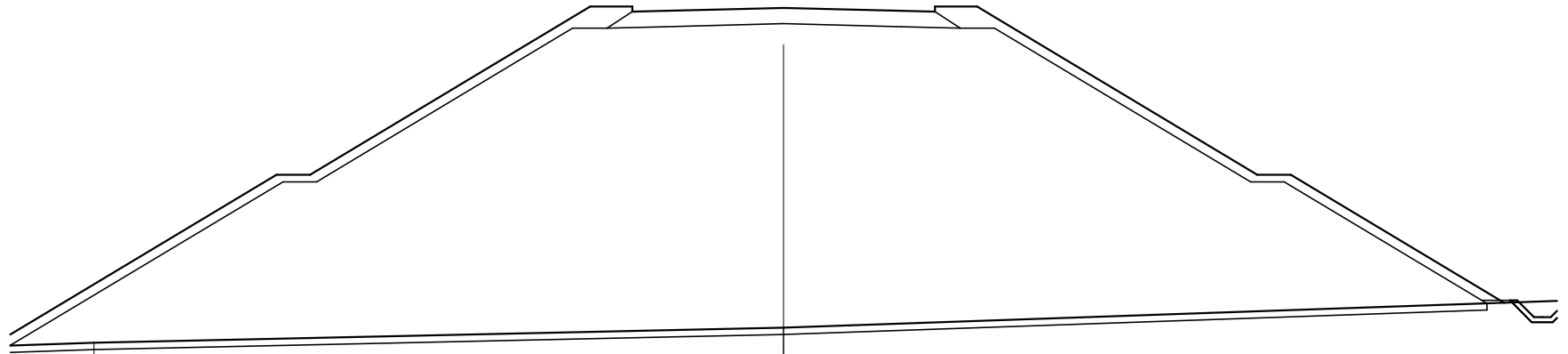

SCALA 1:200

Q.RIF. 320,00

<i>QUOTE TERRENO</i>		<i>328,91</i>		<i>329,36</i>	
<i>DIST.PARZIALI TERRENO</i>			<i>20,51</i>		<i>30,00</i>
<i>QUOTE PROGETTO</i>			<i>338,76</i>	<i>338,87</i>	<i>338,76</i>
<i>DIST.PARZIALI PROGETTO</i>			<i>1,00</i>	<i>3,50</i>	<i>1,00</i>

<i>SCAVI E BONIFICHE</i>	
<i>STERRO</i>	<i>0,78 mq</i>
<i>SCOTICO RILEVATI</i>	<i>38,95 m</i>
<i>RILEVATI</i>	
<i>RILEVATO</i>	<i>196,71 mq</i>
<i>TERRENO VEGETALE RILEVATI</i>	<i>35,71 m</i>
<i>SOVRASTRUTTURA</i>	
<i>PAVIMENTAZIONE</i>	<i>9,00 m</i>

SEZIONE N. : 11
 Q. PROGETTO : 338,67
 DIST.PROG. : 0+180,00

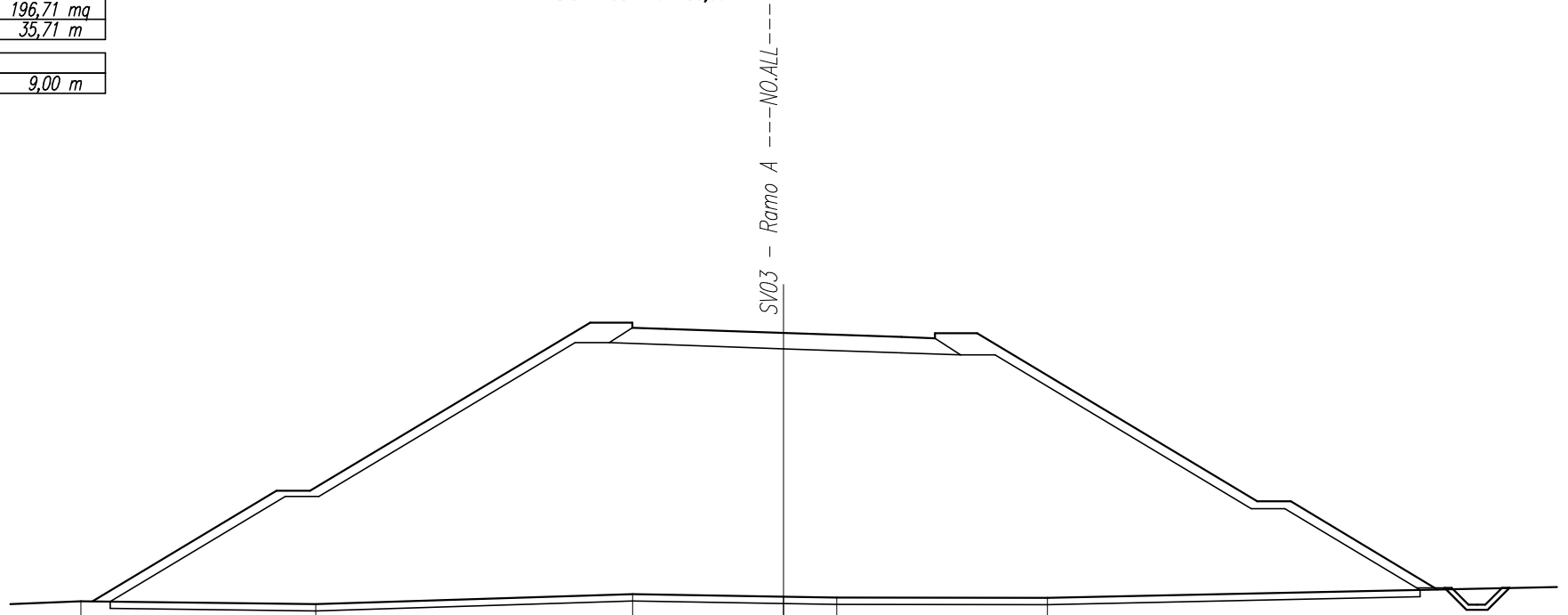

SV03 - Ramo A

SCALA 1:200

Q.RIF. 321,00

<i>QUOTE TERRENO</i>	330,70	330,61	330,91	330,83	330,81	330,80	
<i>DIST.PARZIALI TERRENO</i>		6,99	9,42	4,49	1,58	6,26	18,58
<i>QUOTE PROGETTO</i>			338,83	338,80	338,67	338,55	338,52
<i>DIST.PARZIALI PROGETTO</i>			1,00	3,50	3,50	1,00	

<i>SCAVI E BONIFICHE</i>	
<i>STERRO</i>	<i>1,54 mq</i>
<i>SCOTICO RILEVATI</i>	<i>32,30 m</i>
<i>RILEVATI</i>	
<i>RILEVATO</i>	<i>137,82 mq</i>
<i>TERRENO VEGETALE RILEVATI</i>	<i>28,92 m</i>
<i>SOVRASTRUTTURA</i>	
<i>PAVIMENTAZIONE</i>	<i>9,01 m</i>

SEZIONE N. : 12
 Q. PROGETTO : 338,42
 DIST.PROG. : 0+190,23

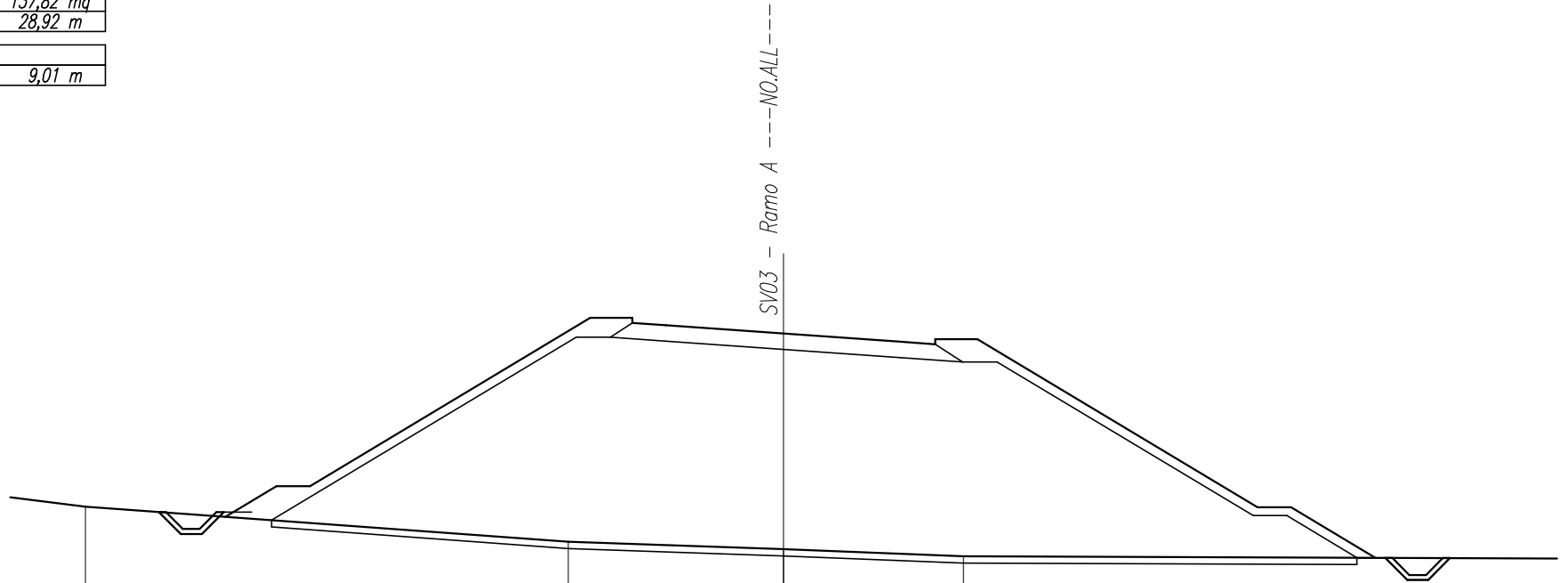

SCALA 1:200

Q.RIF. 321,00

<i>QUOTE TERRENO</i>	333,27	332,23	332,01	331,80
<i>DIST.PARZIALI TERRENO</i>	14,36	6,40	5,34	19,44
<i>QUOTE PROGETTO</i>		338,73 338,66	338,42	338,17 338,10
<i>DIST.PARZIALI PROGETTO</i>		1,00 3,50	3,50	1,01

<i>SCAVI E BONIFICHE</i>	
<i>STERRO</i>	<i>1,53 mq</i>
<i>SCOTICO RILEVATI</i>	<i>24,63 m</i>
<i>RILEVATI</i>	
<i>RILEVATO</i>	<i>72,06 mq</i>
<i>TERRENO VEGETALE RILEVATI</i>	<i>19,06 m</i>
<i>SOVRASTRUTTURA</i>	
<i>PAVIMENTAZIONE</i>	<i>9,04 m</i>

SEZIONE N. : 13
 Q. PROGETTO : 338,08
 DIST.PROG. : 0+200,00

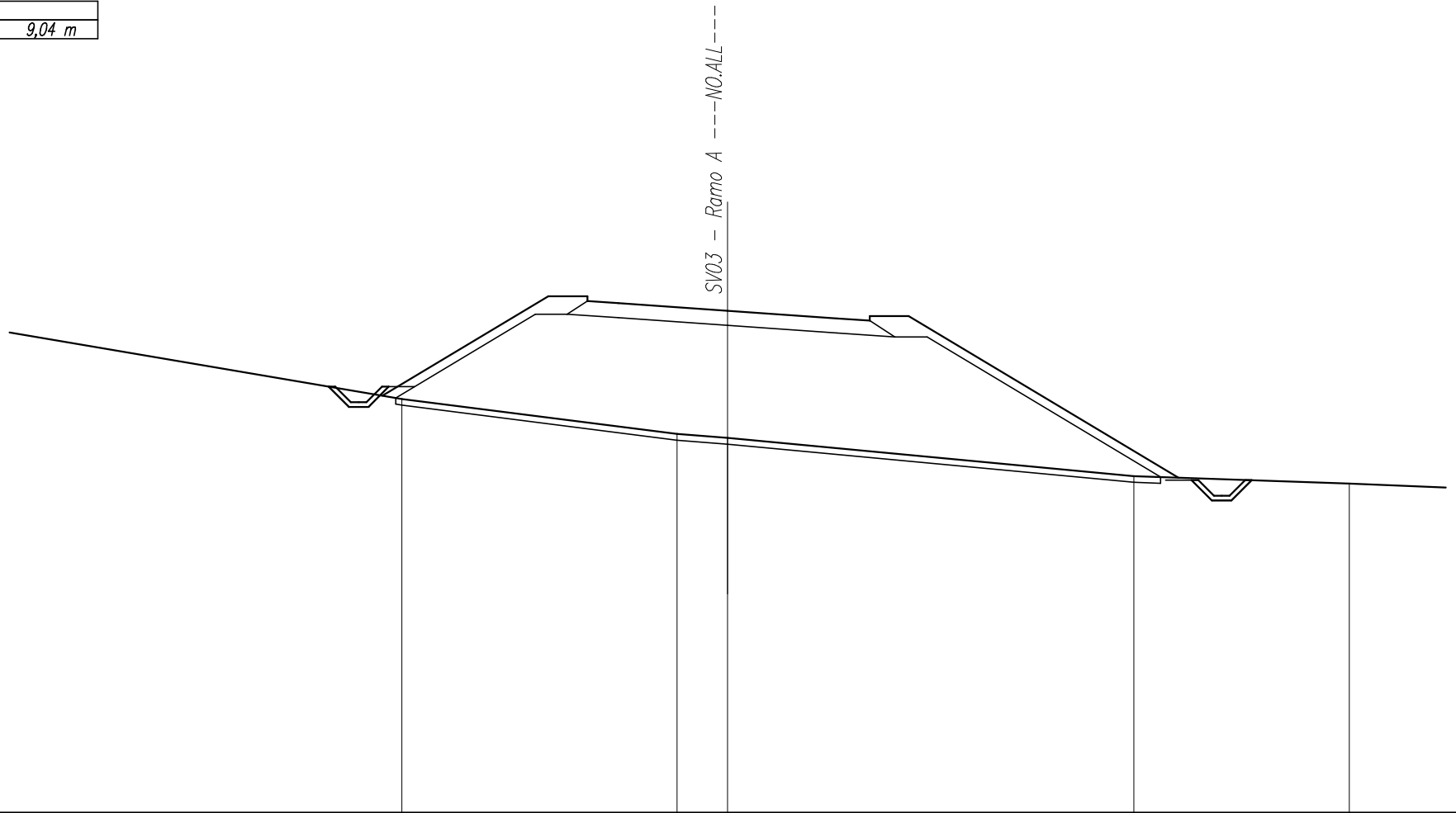

SCALA 1:200

Q.RIF. 322,00

<i>QUOTE TERRENO</i>		335,25		334,13	334,00		332,78		332,54
<i>DIST.PARZIALI TERRENO</i>	19,57		8,81	1,62		13,01		6,90	6,98
<i>QUOTE PROGETTO</i>			338,39	338,32	338,08		337,83	337,76	
<i>DIST.PARZIALI PROGETTO</i>			1,00	3,49		3,50		1,05	

<i>SCAVI E BONIFICHE</i>	
<i>STERRO</i>	13,99 mq
<i>SCOTICO TRINCEE</i>	15,07 m

<i>RILEVATI</i>	
<i>RILEVATO</i>	0,56 mq
<i>TERRENO VEGETALE RILEVATI</i>	4,51 m
<i>TERRENO VEGETALE TRINCEE</i>	3,51 m

<i>SOVRASTRUTTURA</i>	
<i>PAVIMENTAZIONE</i>	9,14 m

SEZIONE N. : 14
 Q. PROGETTO : 337,15
 DIST.PROG. : 0+220,00

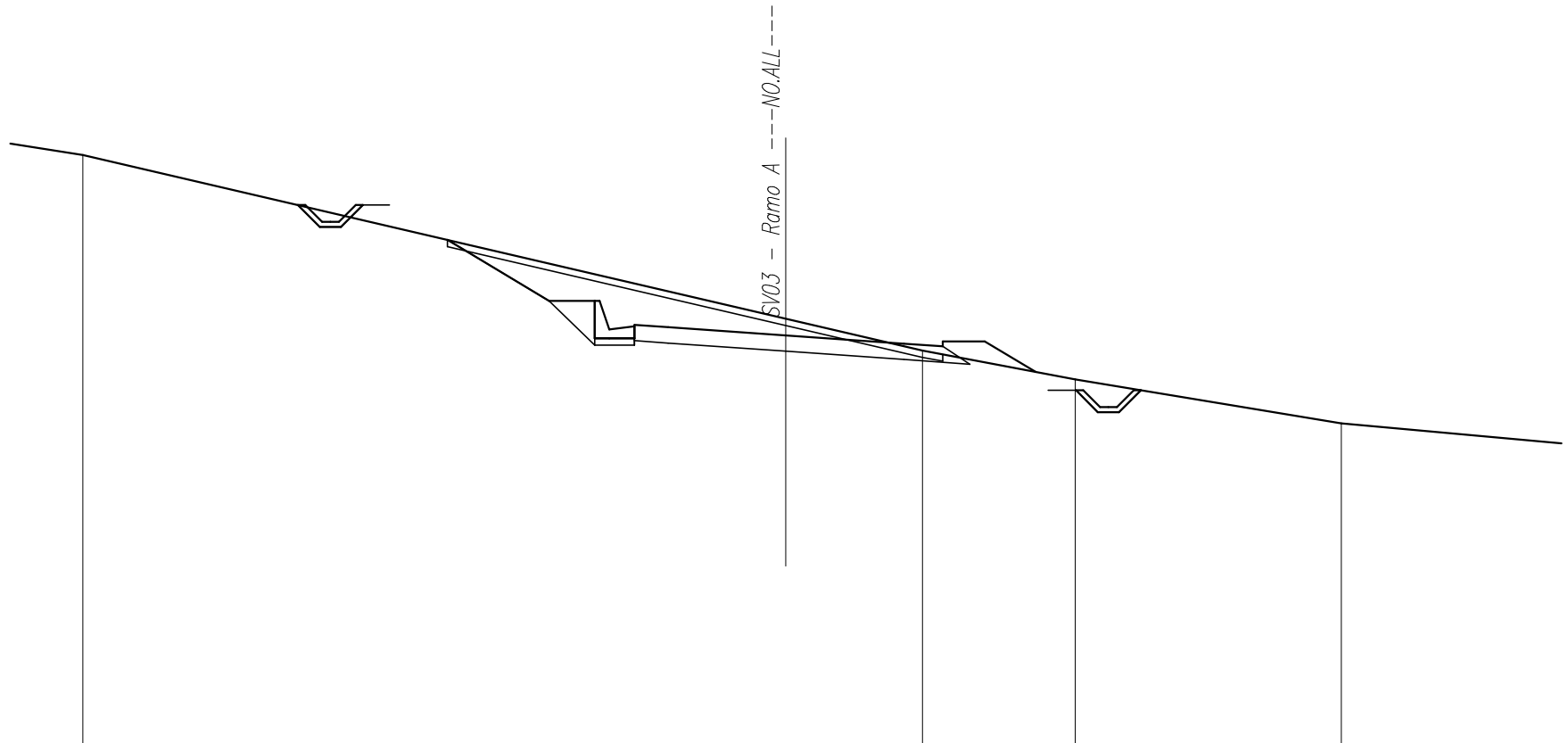

SCALA 1:200

Q.RIF. 325,00

<i>QUOTE TERRENO</i>	342,50			337,64	336,70	335,84	334,54
<i>DIST.PARZIALI TERRENO</i>		20,85		4,05	4,53	7,89	13,53
<i>QUOTE PROGETTO</i>			337,46 337,39	337,15	336,90 336,82		
<i>DIST.PARZIALI PROGETTO</i>			1,00 3,49	3,50	1,15		

<i>SCAVI E BONIFICHE</i>	
<i>STERRO</i>	<i>66,07 mq</i>
<i>SCOTICO TRINCEE</i>	<i>25,37 m</i>
<i>PREPARAZIONE PIANO DI POSA</i>	<i>11,66 m</i>

<i>RILEVATI</i>	
<i>RILEVATO</i>	<i>0,39 mq</i>
<i>TERRENO VEGETALE RILEVATI</i>	<i>2,70 m</i>
<i>TERRENO VEGETALE TRINCEE</i>	<i>12,25 m</i>

<i>SOVRASTRUTTURA</i>	
<i>PAVIMENTAZIONE</i>	<i>9,28 m</i>

SEZIONE N. : 15
 Q. PROGETTO : 336,18
 DIST.PROG. : 0+240,00

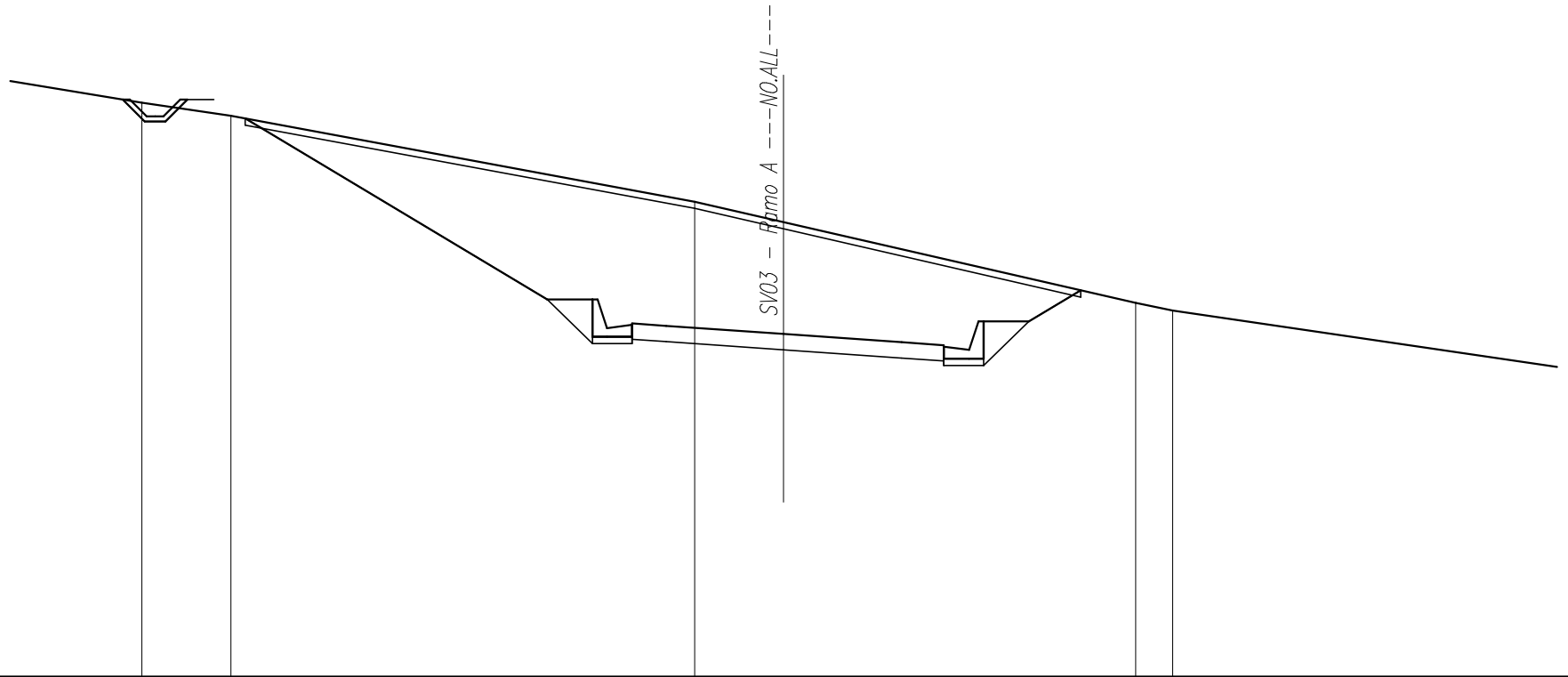

SCALA 1:200

Q.RIF. 326,00

<i>QUOTE TERRENO</i>	343,06	342,67		340,11	339,50		337,10	336,88		
<i>DIST.PARZIALI TERRENO</i>	2,65		13,79		2,65		10,47		1,10	18,43
<i>QUOTE PROGETTO</i>				336,49	336,42		336,18		335,93	335,85
<i>DIST.PARZIALI PROGETTO</i>				1,01	3,49		3,51		1,26	

<i>SCAVI E BONIFICHE</i>	
<i>STERRO</i>	<i>101,20 mq</i>
<i>SCOTICO TRINCEE</i>	<i>29,82 m</i>
<i>PREPARAZIONE PIANO DI POSA</i>	<i>11,75 m</i>

<i>RILEVATI</i>	
<i>RILEVATO</i>	<i>0,39 mq</i>
<i>TERRENO VEGETALE RILEVATI</i>	<i>2,70 m</i>
<i>TERRENO VEGETALE TRINCEE</i>	<i>17,47 m</i>

<i>SOVRASTRUTTURA</i>	
<i>PAVIMENTAZIONE</i>	<i>9,37 m</i>

SEZIONE N. : 16
 Q. PROGETTO : 335,21
 DIST.PROG. : 0+260,00

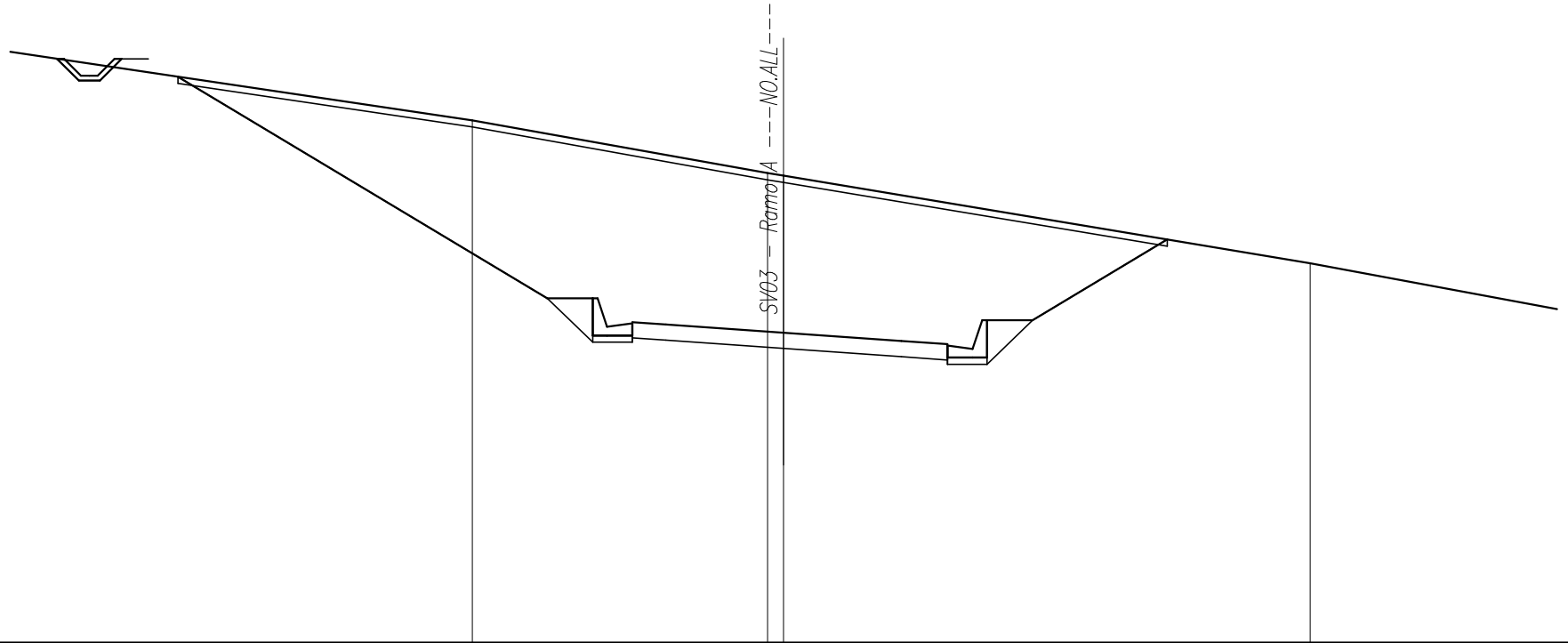

SCALA 1:200

Q.RIF. 326,00

<i>QUOTE TERRENO</i>		341,53		339,96 339,88		337,28	
<i>DIST.PARZIALI TERRENO</i>	18,65		8,78	0,48		15,66	11,48
<i>QUOTE PROGETTO</i>			335,53 335,46	335,21		334,97 334,87	
<i>DIST.PARZIALI PROGETTO</i>			1,00	3,50	3,50	1,37	

SEZIONI RAMPA B

SCAVI E BONIFICHE	
STERRO	38,54 mq
SCOTICO TRINCEE	11,57 m
PREPARAZIONE PIANO DI POSA	6,06 m

RILEVATI	
RILEVATO	0,03 mq
TERRENO VEGETALE RILEVATI	1,35 m
TERRENO VEGETALE TRINCEE	4,68 m

SOVRASTRUTTURA	
PAVIMENTAZIONE	4,87 m

SEZIONE N. : 15
 Q. PROGETTO : 335,46
 DIST.PROG. : 0+254,42

SEZIONE N. : 1
 Q. PROGETTO : 334,97
 DIST.PROG. : 0+000,00

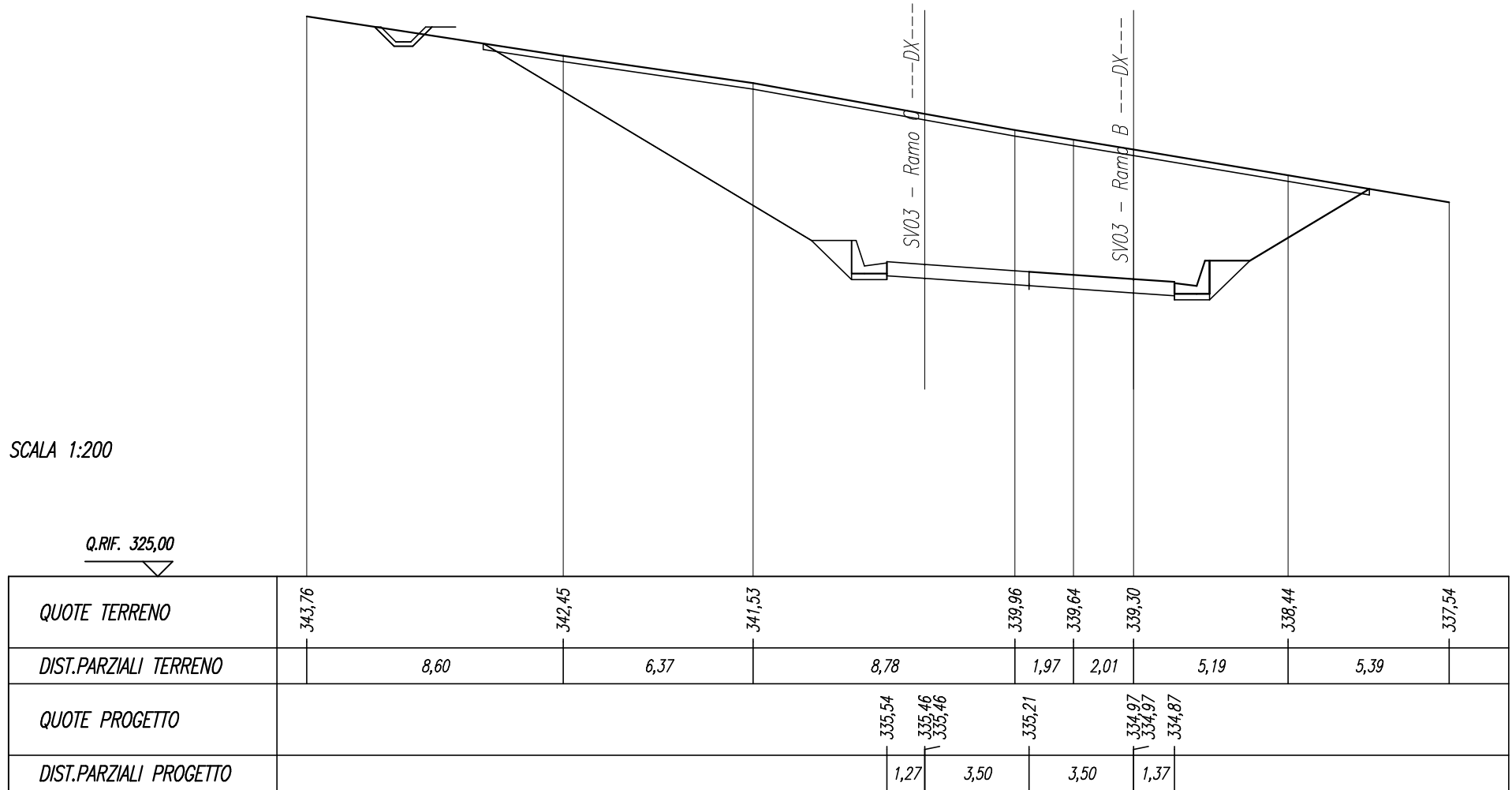

<i>SCAVI E BONIFICHE</i>	
<i>STERRO</i>	51,18 mq
<i>SCOTICO TRINCEE</i>	13,33 m
<i>PREPARAZIONE PIANO DI POSA</i>	6,66 m

<i>RILEVATI</i>	
<i>RILEVATO</i>	0,03 mq
<i>TERRENO VEGETALE RILEVATI</i>	1,35 m
<i>TERRENO VEGETALE TRINCEE</i>	6,04 m

<i>SOVRASTRUTTURA</i>	
<i>PAVIMENTAZIONE</i>	5,47 m

SEZIONE N. : 14
 Q. PROGETTO : 334,18
 DIST.PROG. : 0+230,02

SEZIONE N. : 2
 Q. PROGETTO : 333,85
 DIST.PROG. : 0+021,23

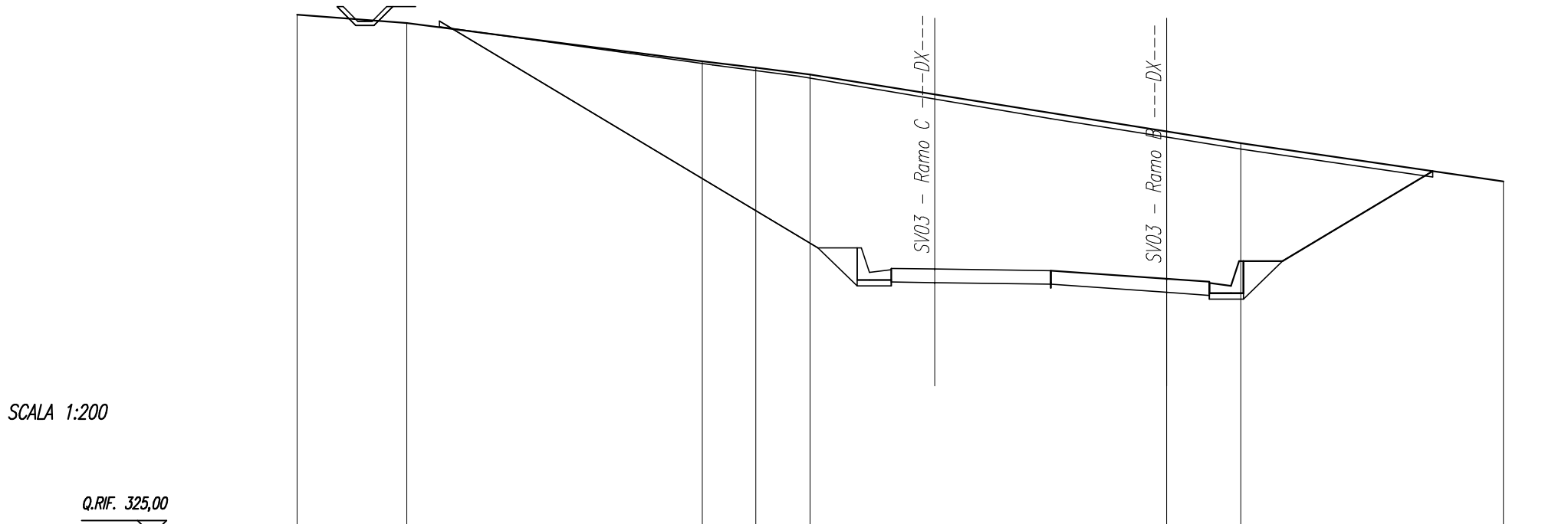

SCALA 1:200

<i>QUOTE TERRENO</i>	342,96	342,67		341,35	341,13	340,90		338,94	338,53		337,21
<i>DIST.PARZIALI TERRENO</i>		3,79	10,19	1,85	1,88		12,30	2,56		9,06	
<i>QUOTE PROGETTO</i>							334,20	333,85	333,85	333,74	
<i>DIST.PARZIALI PROGETTO</i>							1,50	4,00	4,00	1,47	

SCAVI E BONIFICHE	
STERRO	54,33 mq
SCOTICO TRINCEE	14,48 m
PREPARAZIONE PIANO DI POSA	8,11 m

RILEVATI	
RILEVATO	0,03 mq
TERRENO VEGETALE RILEVATI	1,35 m
TERRENO VEGETALE TRINCEE	5,75 m

SOVRASTRUTTURA	
PAVIMENTAZIONE	6,91 m

SEZIONE N. : 13
 Q. PROGETTO : 333,59
 DIST.PROG. : 0+217,78

SEZIONE N. : 3
 Q. PROGETTO : 333,28
 DIST.PROG. : 0+032,00

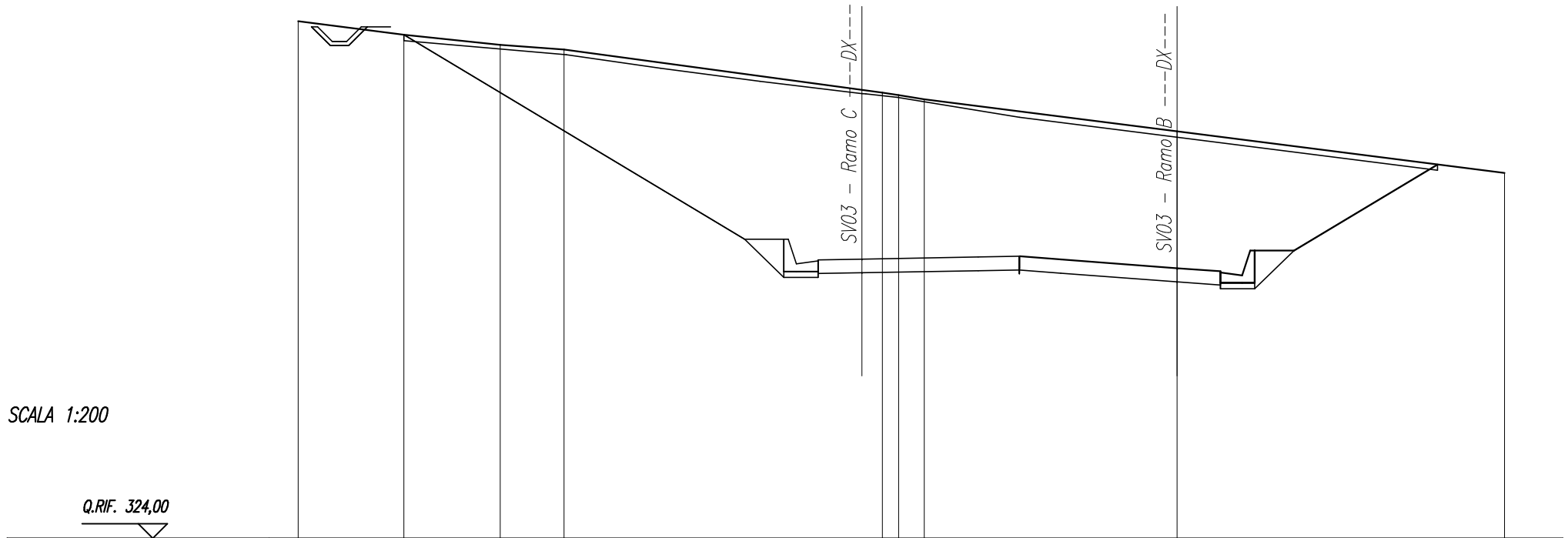

QUOTE TERRENO	341,77	341,30	340,95	340,80		339,31	339,23	339,08		337,98		336,55					
DIST.PARZIALI TERRENO		3,62	3,31	2,19	10,94	0,56	0,88		8,68		11,26						
QUOTE PROGETTO						333,57	333,59	333,59		333,66	333,69	333,69	333,58		333,28	333,28	333,17
DIST.PARZIALI PROGETTO						1,50	4,00		1,41	1,43	3,99	1,49					

<i>SCAVI E BONIFICHE</i>	
<i>STERRO</i>	49,20 mq
<i>SCOTICO TRINCEE</i>	17,38 m
<i>PREPARAZIONE PIANO DI POSA</i>	8,86 m

<i>RILEVATI</i>	
<i>RILEVATO</i>	0,03 mq
<i>TERRENO VEGETALE RILEVATI</i>	2,70 m
<i>TERRENO VEGETALE TRINCEE</i>	6,78 m

<i>SOVRASTRUTTURA</i>	
<i>PAVIMENTAZIONE</i>	6,49 m

SEZIONE N. : 4
 Q. PROGETTO : 332,53
 DIST.PROG. : 0+046,11

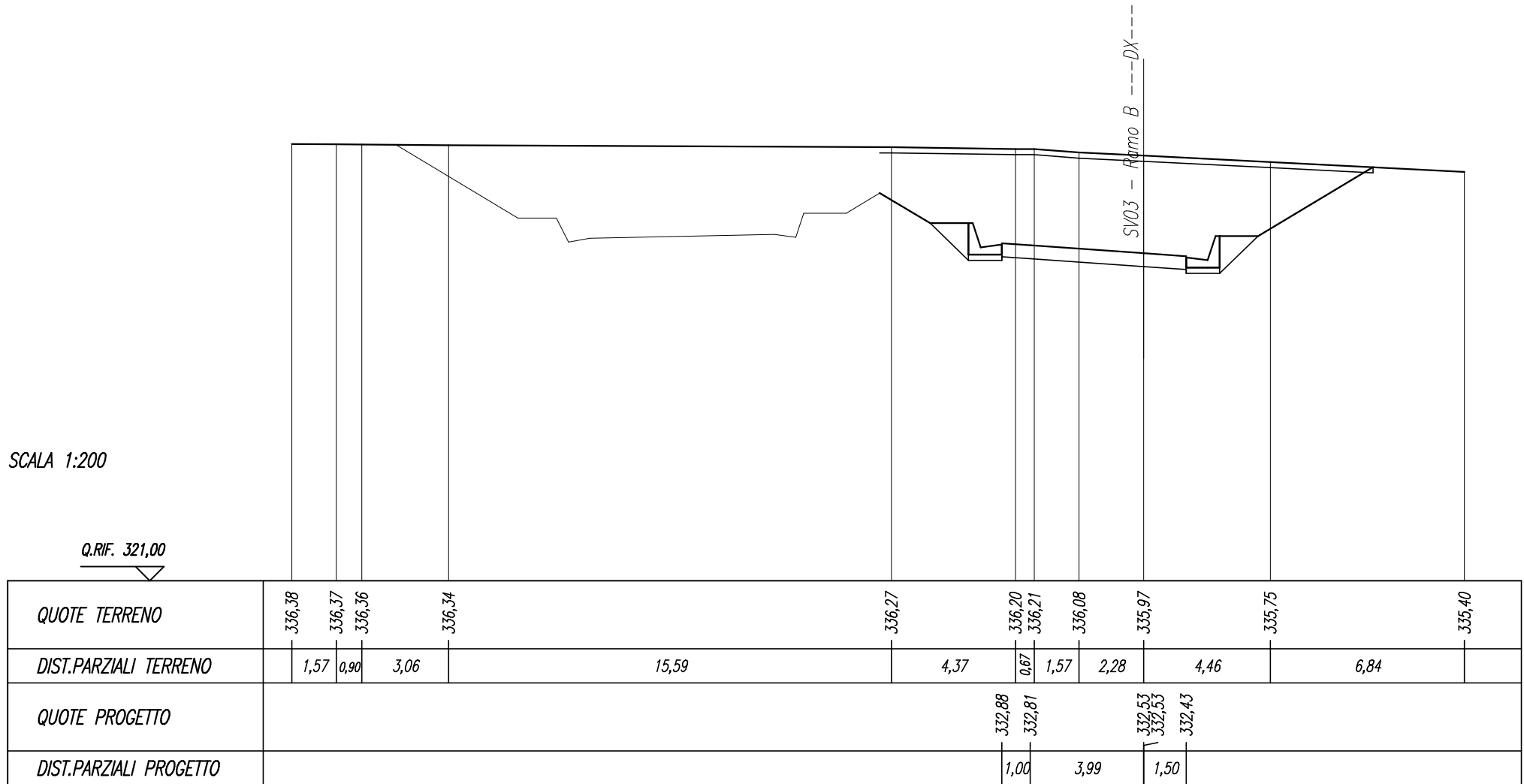

<i>SCAVI E BONIFICHE</i>	
<i>STERRO</i>	24,65 mq
<i>SCOTICO TRINCEE</i>	15,37 m
<i>PREPARAZIONE PIANO DI POSA</i>	8,86 m

<i>RILEVATI</i>	
<i>RILEVATO</i>	0,07 mq
<i>TERRENO VEGETALE RILEVATI</i>	2,70 m
<i>TERRENO VEGETALE TRINCEE</i>	4,46 m

<i>SOVRASTRUTTURA</i>	
<i>PAVIMENTAZIONE</i>	6,49 m

SEZIONE N. : 5
 Q. PROGETTO : 331,56
 DIST.PROG. : 0+064,56

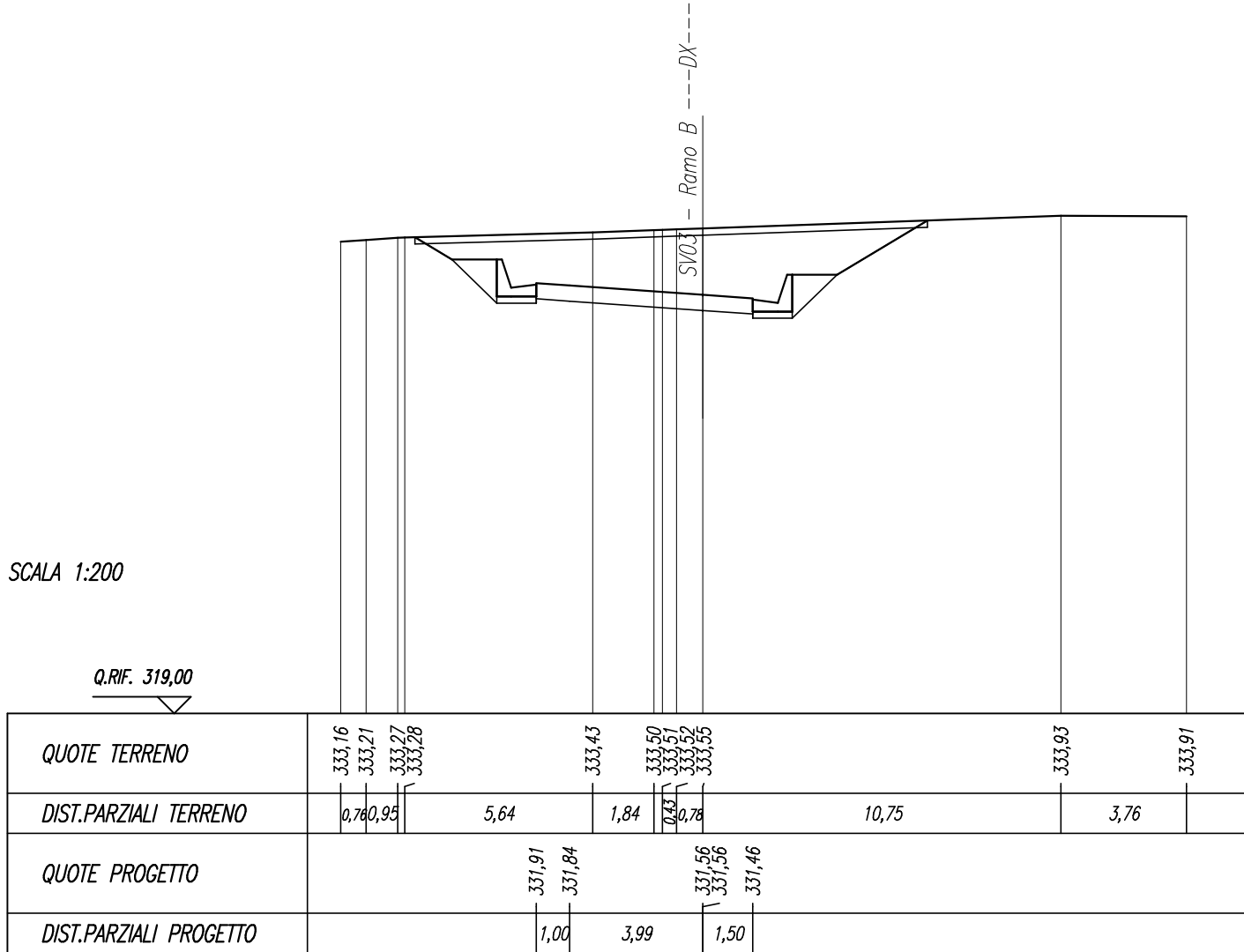

<i>SCAVI E BONIFICHE</i>	
<i>STERRO</i>	15,75 mq
<i>SCOTICO TRINCEE</i>	13,19 m
<i>PREPARAZIONE PIANO DI POSA</i>	8,88 m

<i>RILEVATI</i>	
<i>RILEVATO</i>	0,07 mq
<i>TERRENO VEGETALE RILEVATI</i>	2,70 m
<i>TERRENO VEGETALE TRINCEE</i>	1,89 m

<i>SOVRASTRUTTURA</i>	
<i>PAVIMENTAZIONE</i>	6,51 m

SEZIONE N. : 6
 Q. PROGETTO : 330,76
 DIST.PROG. : 0+083,00

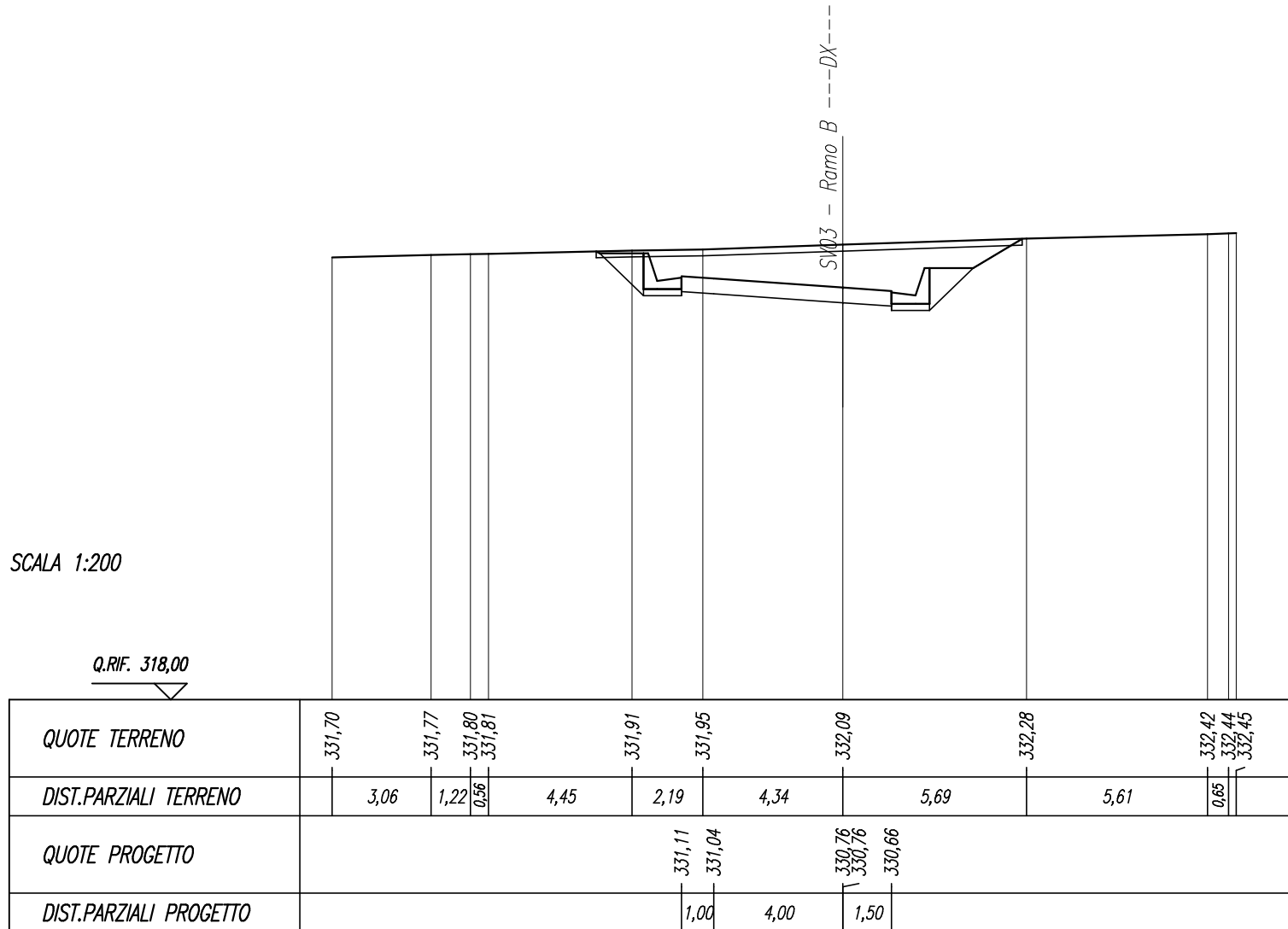

SCAVI E BONIFICHE		SEZIONE N. : 418
STERRO	7,48 mq	PROGETTO : 330,76
SCOTICO TRINCEE	9,71 m	DIST.PROG. : 8+331,29
PREPARAZIONE PIANO DI POSA	8,19 m	

RILEVATI	
RILEVATO	0,04 mq
TERRENO VEGETALE RILEVATI	1,35 m
TERRENO VEGETALE TRINCEE	0,21 m

SOVRASTRUTTURA	
PAVIMENTAZIONE	7,00 m

SEZIONE N. : 418
 Q. PROGETTO : 330,76
 DIST.PROG. : 8+331,29

SEZIONE N. : 7
 Q. PROGETTO : 330,20
 DIST.PROG. : 0+106,04



SCALA 1:200

Q.RIF. 317,00

QUOTE TERRENO	330,15	330,22	330,36	330,52	330,58 330,61	330,77	330,81	330,83	330,83	330,85	330,98	331,02
DIST.PARZIALI TERRENO	3,55	3,52	3,50	1,49	0,53	3,84	1,60	1,58	2,45	0,82	8,51	2,12
QUOTE PROGETTO			330,98 330,91	330,76		330,64	330,56 330,55	330,45		330,20 330,20	330,09	
DIST.PARZIALI PROGETTO			1,50	3,75	3,75	1,85	1,50	4,00		1,50		

SEZIONI RAMPA C

SCAVI E BONIFICHE	
SCOTICO RILEVATI	9,12 m
RILEVATI	
RILEVATO	4,62 mq
TERRENO VEGETALE RILEVATI	3,10 m
SOVRASTRUTTURA	
PAVIMENTAZIONE	6,96 m

SEZIONE N. : 410
 Q. PROGETTO : 333,87
 DIST.PROG. : 8+175,69

SEZIONE N. : 5
 Q. PROGETTO : 333,57
 DIST.PROG. : 0+077,12

SCALA 1:200

Q.RIF. 319,00

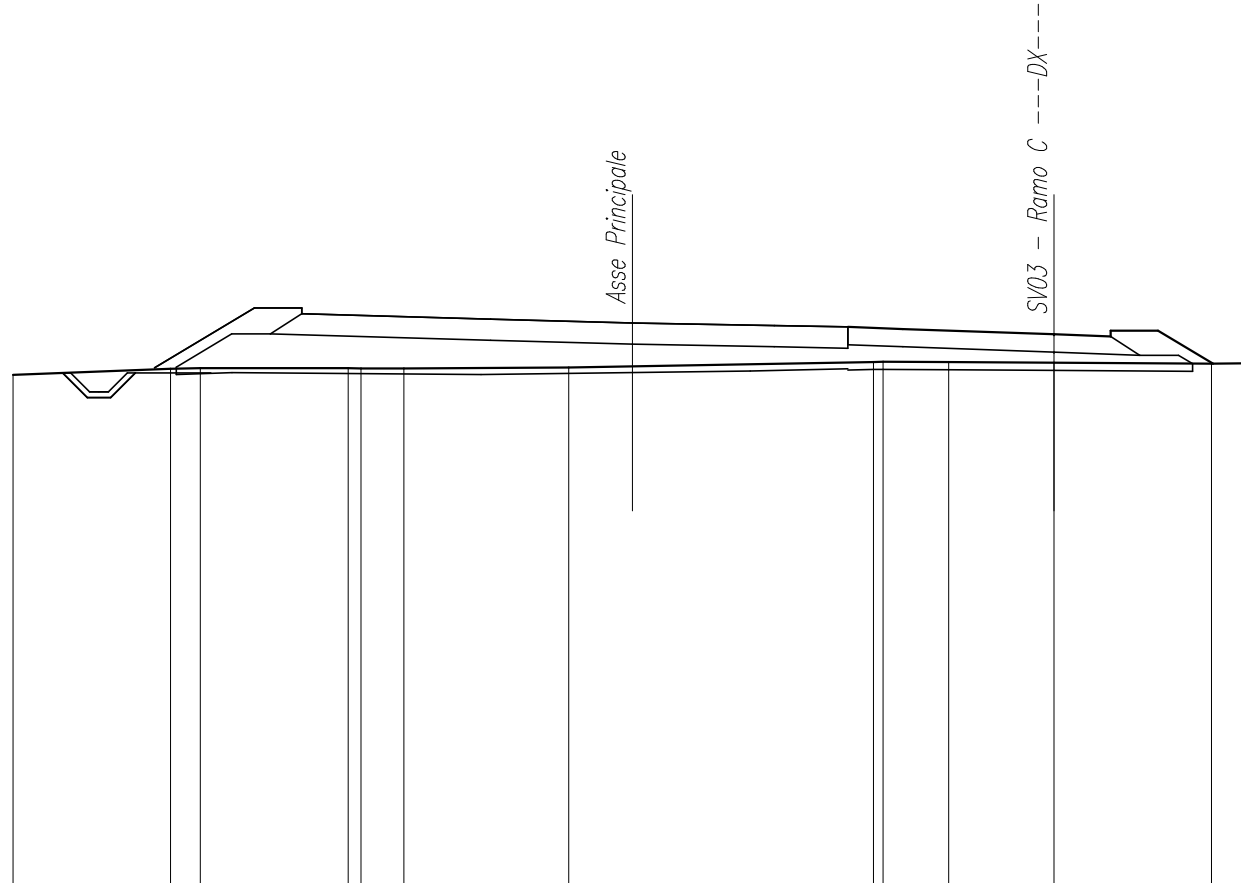

QUOTE TERRENO	332,50	332,66	332,68	332,68	332,67	332,70	332,84	332,84	332,82	332,79	332,81	
DIST.PARZIALI TERRENO	4,17	0,78	3,92	0,34	1,13	4,36	8,06	1,74	2,79	4,16	0,84	
QUOTE PROGETTO			334,12		333,98	333,87	333,80	333,77	333,72	333,57	333,57	333,52
DIST.PARZIALI PROGETTO			5,00		3,75	3,75	1,94	1,46	4,00	1,50		

<i>SCAVI E BONIFICHE</i>	
<i>STERRO</i>	3,94 mq
<i>SCOTICO TRINCEE</i>	9,16 m
<i>PREPARAZIONE PIANO DI POSA</i>	7,75 m

<i>RILEVATI</i>	
<i>RILEVATO</i>	0,08 mq
<i>TERRENO VEGETALE RILEVATI</i>	3,44 m
<i>TERRENO VEGETALE TRINCEE</i>	0,13 m

<i>SOVRASTRUTTURA</i>	
<i>PAVIMENTAZIONE</i>	6,50 m

SEZIONE N. : 9
 Q. PROGETTO : 332,17
 DIST.PROG. : 0+148,44

SCALA 1:200

Q.RIF. 319,00

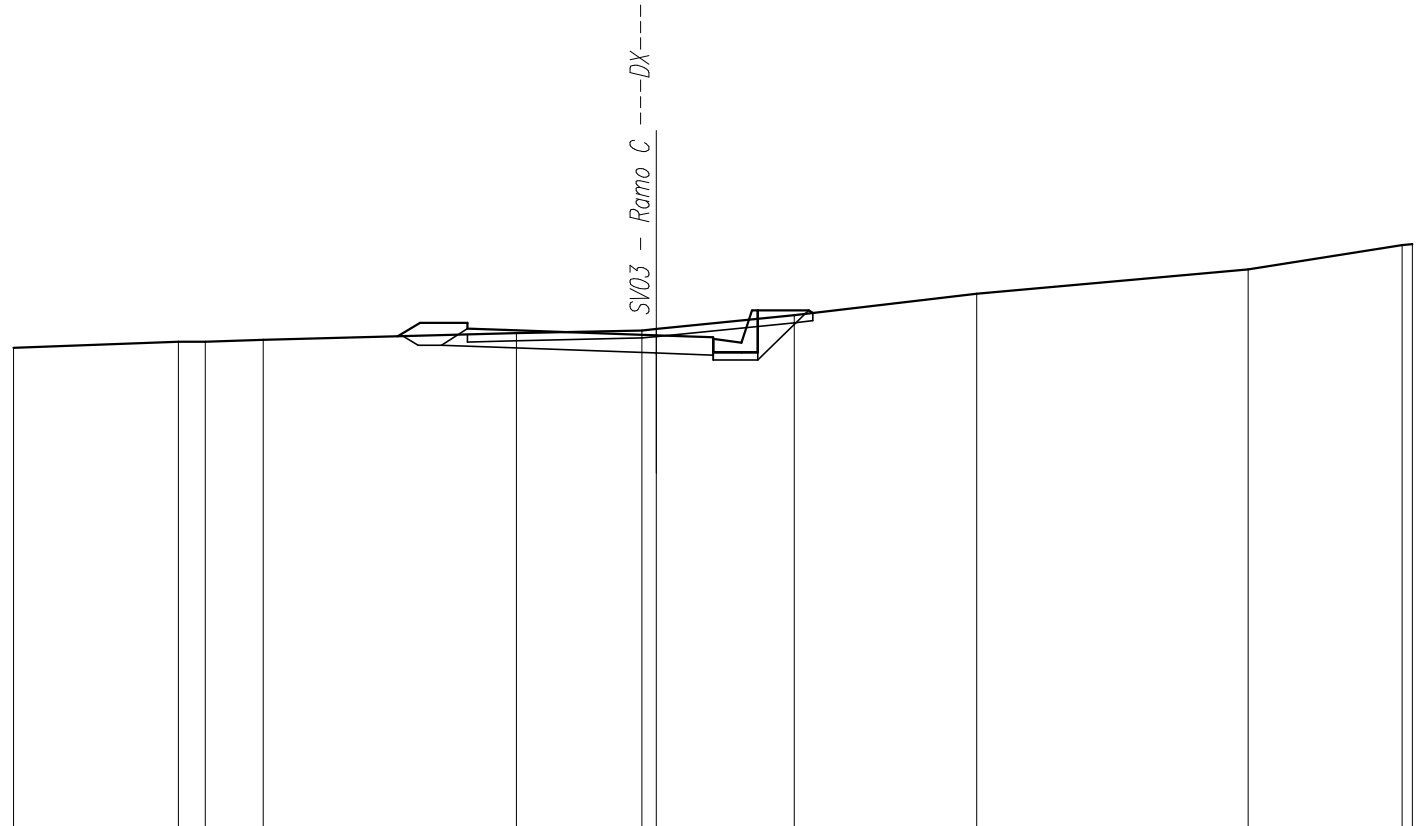

<i>QUOTE TERRENO</i>	331,84	332,01	332,01	332,05	332,23	332,30	332,34	332,71	333,28	333,91	334,56	334,59
<i>DIST.PARZIALI TERRENO</i>		4,36	0,71	1,53	6,70	3,32	0,38	3,64	4,83	7,18	4,07	
<i>QUOTE PROGETTO</i>					332,35	332,32	332,17	332,17	332,12			
<i>DIST.PARZIALI PROGETTO</i>					1,00	4,00	1,50					

<i>SCAVI E BONIFICHE</i>	
<i>STERRO</i>	19,13 mq
<i>SCOTICO TRINCEE</i>	14,21 m
<i>PREPARAZIONE PIANO DI POSA</i>	8,87 m

<i>RILEVATI</i>	
<i>RILEVATO</i>	0,23 mq
<i>TERRENO VEGETALE RILEVATI</i>	2,70 m
<i>TERRENO VEGETALE TRINCEE</i>	3,02 m

<i>SOVRASTRUTTURA</i>	
<i>PAVIMENTAZIONE</i>	6,50 m

SEZIONE N. : 10
 Q. PROGETTO : 332,22
 DIST.PROG. : 0+165,86

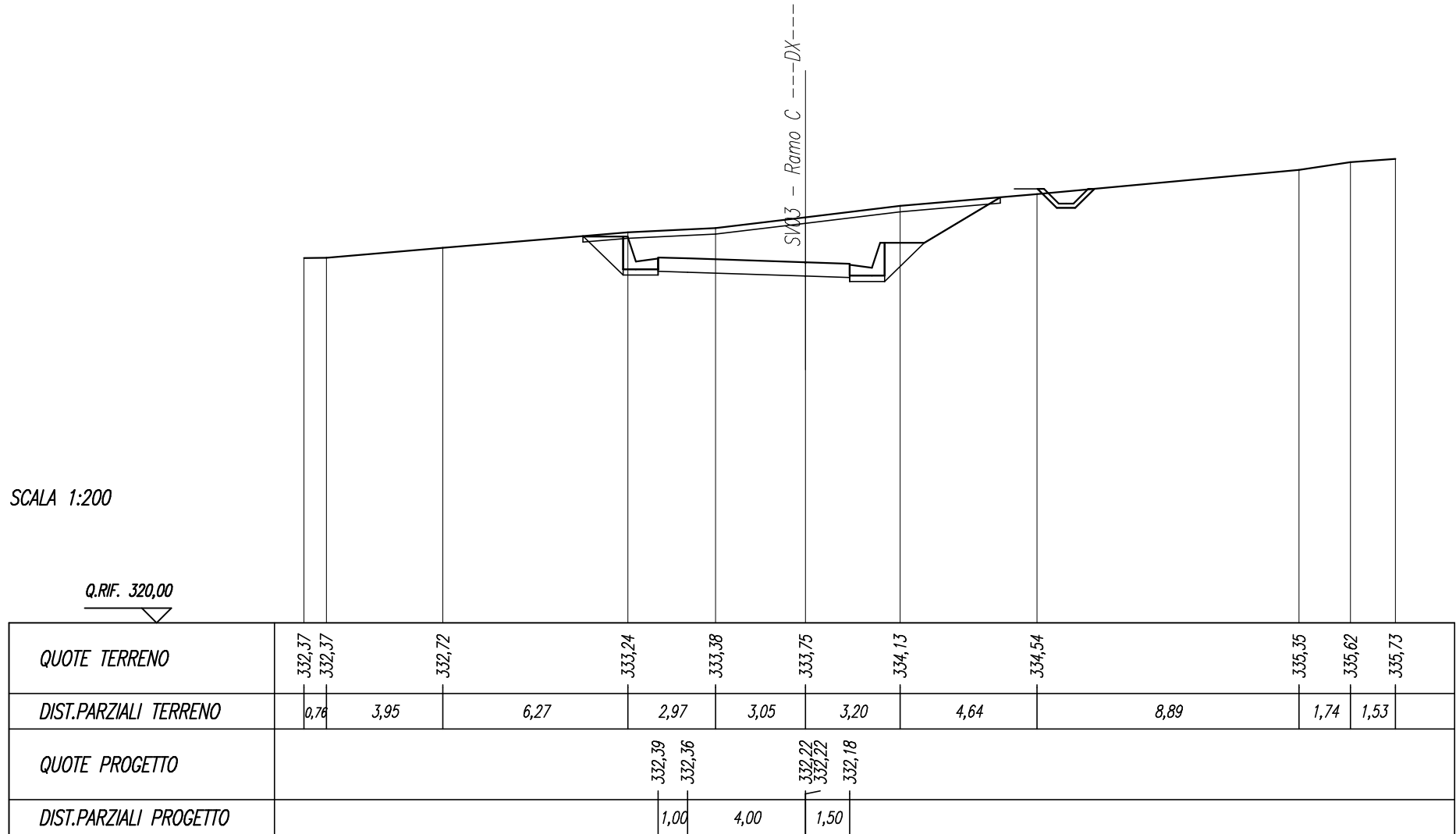

<i>SCAVI E BONIFICHE</i>	
<i>STERRO</i>	<i>43,26 mq</i>
<i>SCOTICO TRINCEE</i>	<i>19,19 m</i>
<i>PREPARAZIONE PIANO DI POSA</i>	<i>8,87 m</i>

<i>RILEVATI</i>	
<i>RILEVATO</i>	<i>0,21 mq</i>
<i>TERRENO VEGETALE RILEVATI</i>	<i>2,70 m</i>
<i>TERRENO VEGETALE TRINCEE</i>	<i>8,82 m</i>

<i>SOVRASTRUTTURA</i>	
<i>PAVIMENTAZIONE</i>	<i>6,50 m</i>

SEZIONE N. : 11
 Q. PROGETTO : 332,53
 DIST.PROG. : 0+185,62

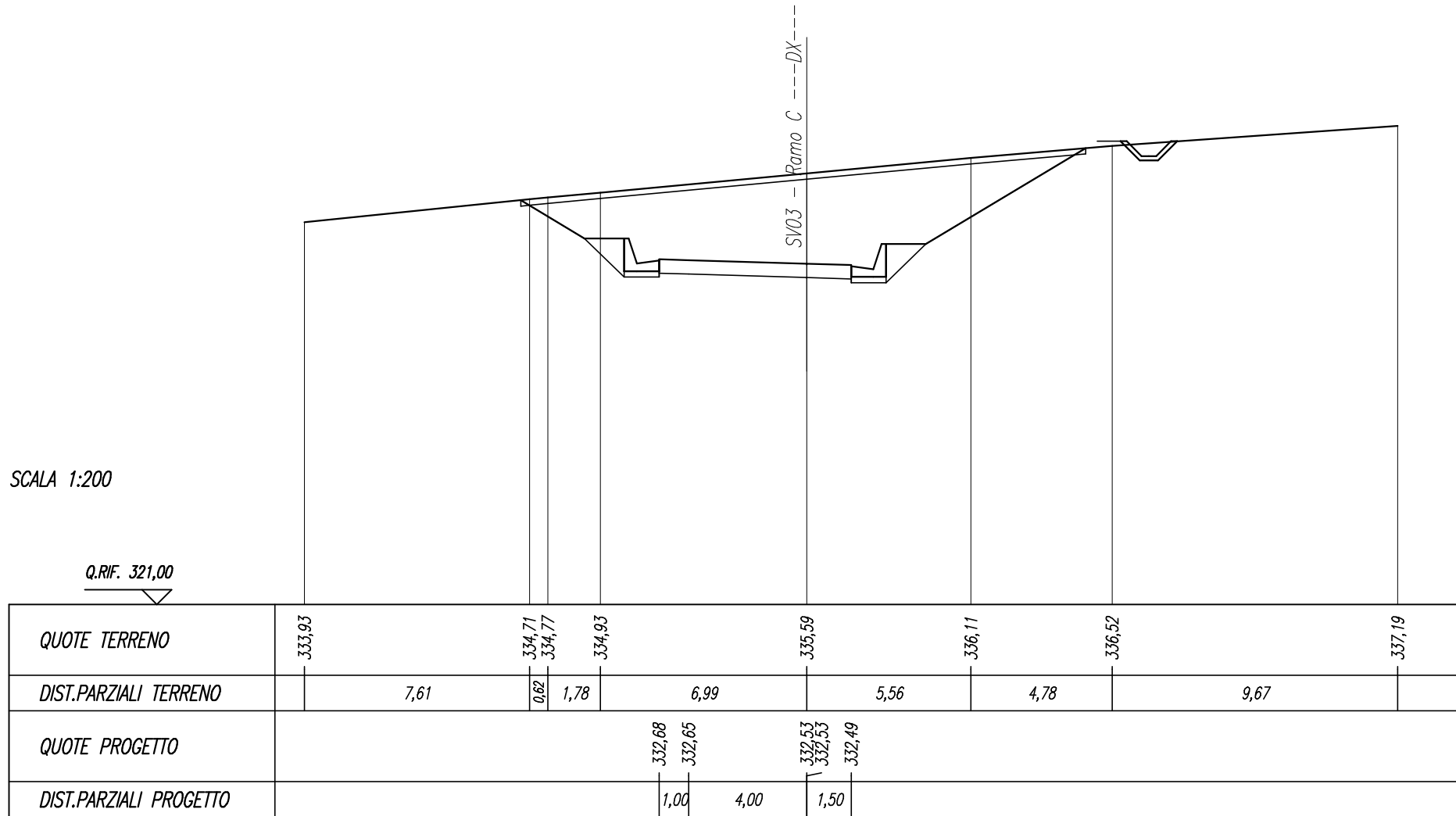

<i>SCAVI E BONIFICHE</i>	
<i>STERRO</i>	<i>77,83 mq</i>
<i>SCOTICO TRINCEE</i>	<i>21,24 m</i>
<i>PREPARAZIONE PIANO DI POSA</i>	<i>8,87 m</i>

<i>RILEVATI</i>	
<i>RILEVATO</i>	<i>0,18 mq</i>
<i>TERRENO VEGETALE RILEVATI</i>	<i>2,70 m</i>
<i>TERRENO VEGETALE TRINCEE</i>	<i>12,21 m</i>

<i>SOVRASTRUTTURA</i>	
<i>PAVIMENTAZIONE</i>	<i>6,50 m</i>

SEZIONE N. : 12
 Q. PROGETTO : 333,11
 DIST.PROG. : 0+205,51

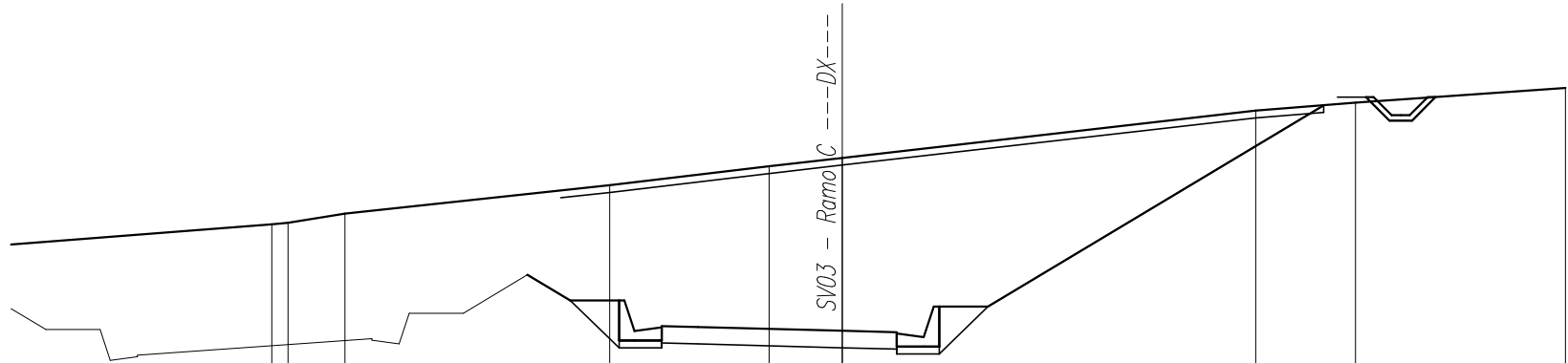

SCALA 1:200

Q.RIF. 323,00

<i>QUOTE TERRENO</i>		336,05	336,09	336,35		337,14		337,66	337,89		339,20	339,42		339,83
<i>DIST.PARZIALI TERRENO</i>	11,62	0,44	1,58	7,32	4,42	2,03	11,43	2,76	5,81					
<i>QUOTE PROGETTO</i>					333,24	333,21		333,11	333,11	333,07				
<i>DIST.PARZIALI PROGETTO</i>					1,00	4,00	1,50							

<i>SCAVI E BONIFICHE</i>	
<i>STERRO</i>	88,91 mq
<i>SCOTICO TRINCEE</i>	21,31 m
<i>PREPARAZIONE PIANO DI POSA</i>	8,09 m

<i>RILEVATI</i>	
<i>RILEVATO</i>	0,21 mq
<i>TERRENO VEGETALE RILEVATI</i>	1,35 m
<i>TERRENO VEGETALE TRINCEE</i>	13,65 m

<i>SOVRASTRUTTURA</i>	
<i>PAVIMENTAZIONE</i>	6,91 m

SEZIONE N. : 3
 Q. PROGETTO : 333,28
 DIST.PROG. : 0+032,00

SEZIONE N. : 13
 Q. PROGETTO : 333,59
 DIST.PROG. : 0+217,78

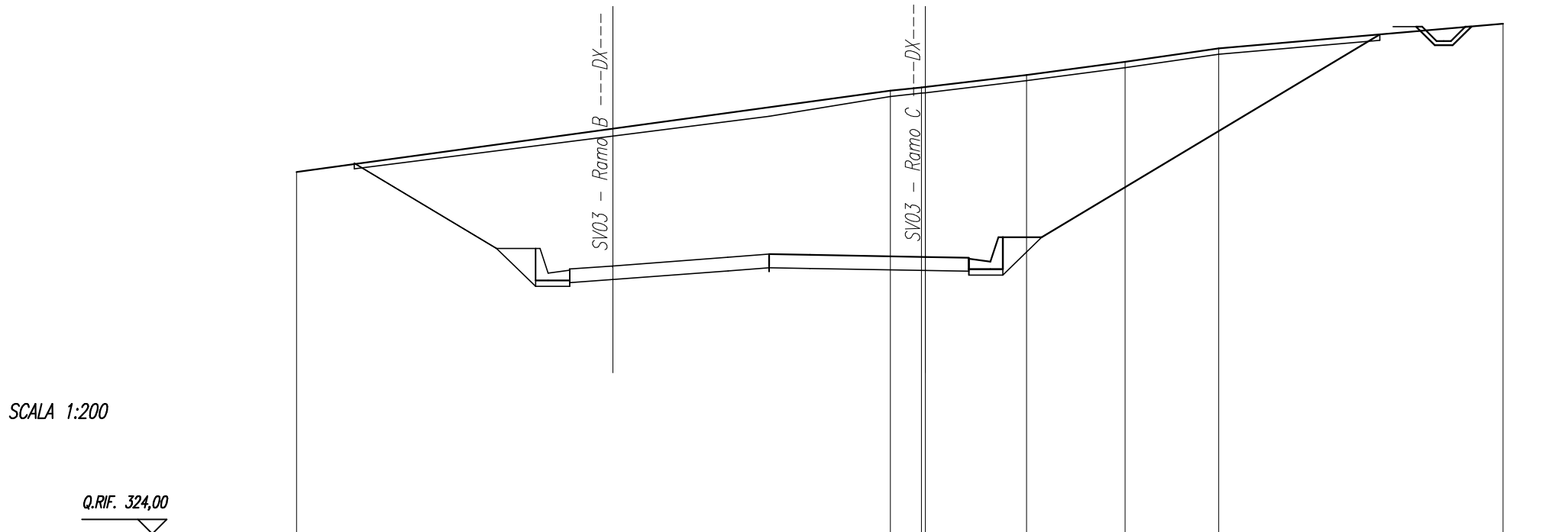

<i>QUOTE TERRENO</i>	336,54						339,35	339,47	339,48	339,90	340,35	340,82		341,67
<i>DIST.PARZIALI TERRENO</i>		20,56					1,08	3,50	3,41	3,24	9,85			
<i>QUOTE PROGETTO</i>		333,17	333,28	333,28	333,58	333,69	333,69	333,66	333,59	333,59	333,57			
<i>DIST.PARZIALI PROGETTO</i>		1,49	3,99	1,43	1,41	4,00	1,50							

<i>SCAVI E BONIFICHE</i>	
<i>STERRO</i>	87,51 mq
<i>SCOTICO TRINCEE</i>	21,31 m
<i>PREPARAZIONE PIANO DI POSA</i>	6,68 m

<i>RILEVATI</i>	
<i>RILEVATO</i>	0,32 mq
<i>TERRENO VEGETALE RILEVATI</i>	1,35 m
<i>TERRENO VEGETALE TRINCEE</i>	15,22 m

<i>SOVRASTRUTTURA</i>	
<i>PAVIMENTAZIONE</i>	5,50 m

SEZIONE N. : 2
 Q. PROGETTO : 333,85
 DIST.PROG. : 0+021,23

SEZIONE N. : 14
 Q. PROGETTO : 334,18
 DIST.PROG. : 0+230,02

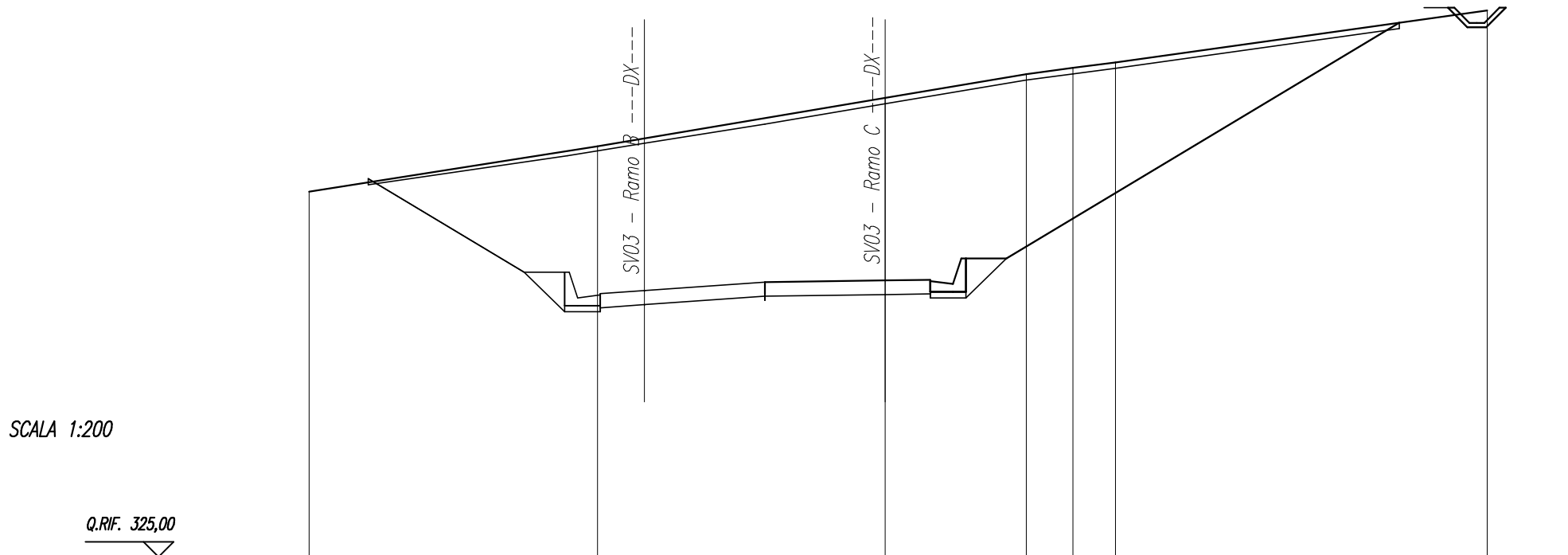

<i>QUOTE TERRENO</i>	337,13		338,64		340,25	341,03	341,24	341,43		343,15
<i>DIST.PARZIALI TERRENO</i>		9,58		9,56		4,68	1,55	1,42		12,35
<i>QUOTE PROGETTO</i>			333,74	333,85 333,85	334,13	334,18 334,18	334,20			
<i>DIST.PARZIALI PROGETTO</i>			1,47	4,00	4,00	1,50				

SCAVI E BONIFICHE	
STERRO	64,38 mq
SCOTICO TRINCEE	18,56 m
PREPARAZIONE PIANO DI POSA	5,96 m

RILEVATI	
RILEVATO	0,37 mq
TERRENO VEGETALE RILEVATI	1,35 m
TERRENO VEGETALE TRINCEE	12,84 m

SOVRASTRUTTURA	
PAVIMENTAZIONE	4,77 m

SEZIONE N. : 1
 Q. PROGETTO : 334,97
 DIST.PROG. : 0+000,00

SEZIONE N. : 15
 Q. PROGETTO : 335,46
 DIST.PROG. : 0+254,42

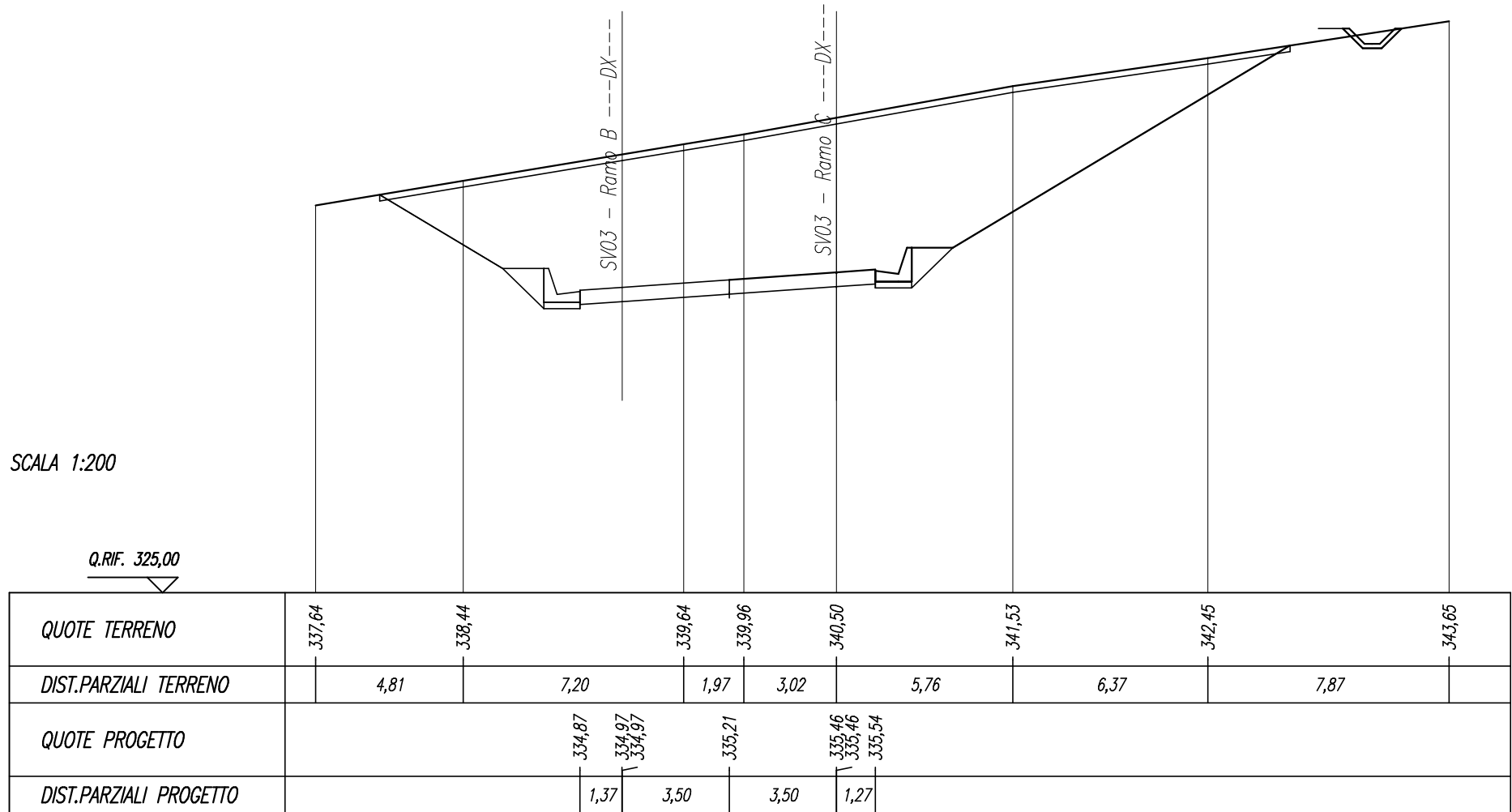

SEZIONI RAMPA D

<i>SCAVI E BONIFICHE</i>	
<i>STERRO</i>	0,95 mq
<i>SCOTICO RILEVATI</i>	14,95 m
<i>RILEVATI</i>	
<i>RILEVATO</i>	43,89 mq
<i>TERRENO VEGETALE RILEVATI</i>	9,98 m
<i>SOVRASTRUTTURA</i>	
<i>PAVIMENTAZIONE</i>	6,91 m

SEZIONE N. : 3
 Q. PROGETTO : 334,39
 DIST.PROG. : 0+038,85

SEZIONE N. : 3
 Q. PROGETTO : 334,13
 DIST.PROG. : 0+028,33

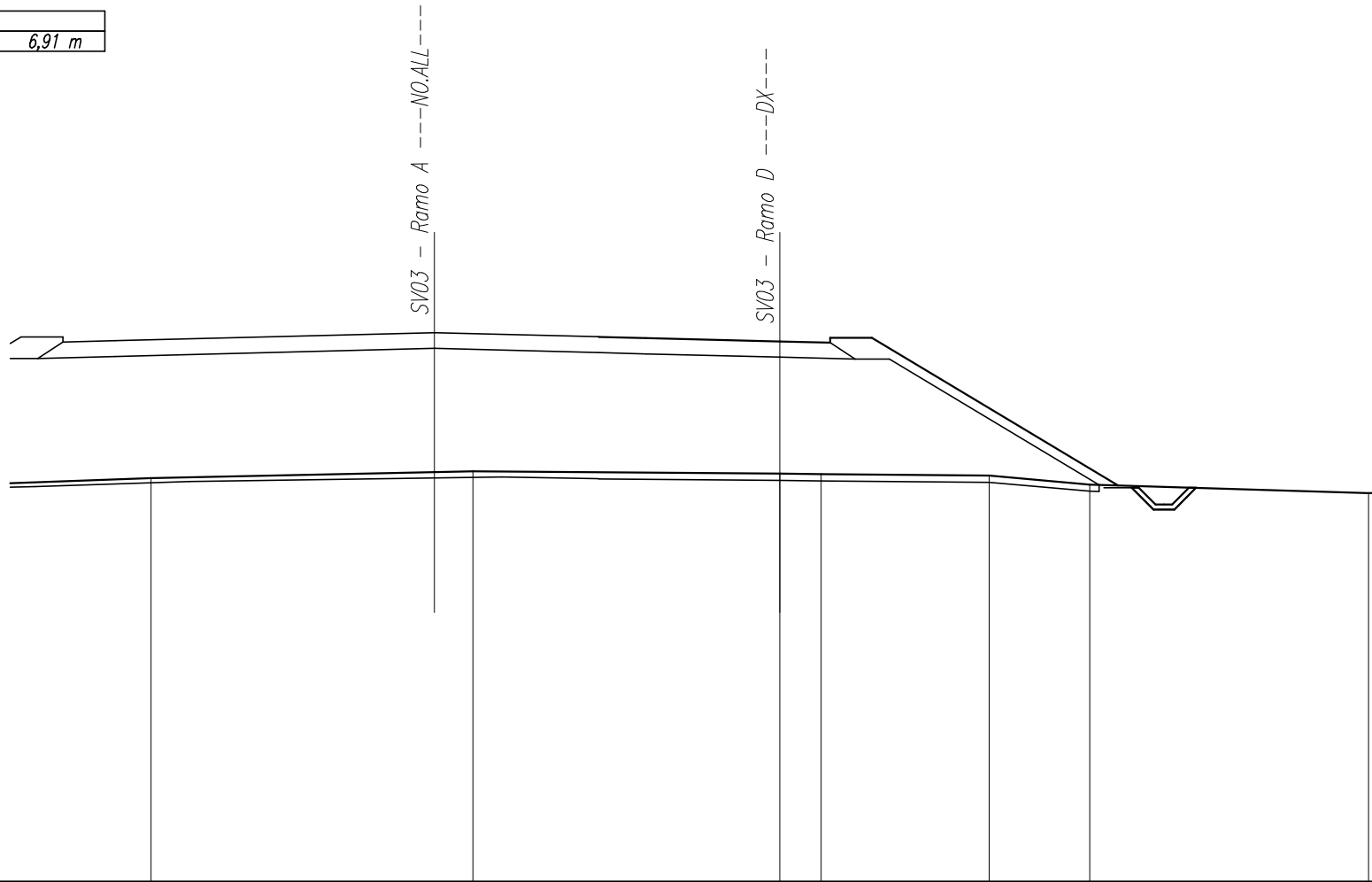

SCALA 1:200

Q.RIF. 318,00

<i>QUOTE TERRENO</i>		330,05		330,25		330,18	330,16		330,12		329,85		329,59	329,60
<i>DIST.PARZIALI TERRENO</i>	5,09		9,62		9,17	1,24	5,02	3,01		8,33				
<i>QUOTE PROGETTO</i>	334,11	334,15		334,39	334,27	334,26	334,23		334,13	334,13	334,09			
<i>DIST.PARZIALI PROGETTO</i>	1,56		9,54		4,91	1,41	4,00		1,50					

SCAVI E BONIFICHE	
STERRO	0,77 mq
SCOTICO RILEVATI	26,09 m
RILEVATI	
RILEVATO	90,80 mq
TERRENO VEGETALE RILEVATI	23,10 m
SOVRASTRUTTURA	
PAVIMENTAZIONE	6,50 m

SEZIONE N. : 5
 Q. PROGETTO : 334,96
 DIST.PROG. : 0+060,00

SEZIONE N. : 4
 Q. PROGETTO : 334,07
 DIST.PROG. : 0+048,28

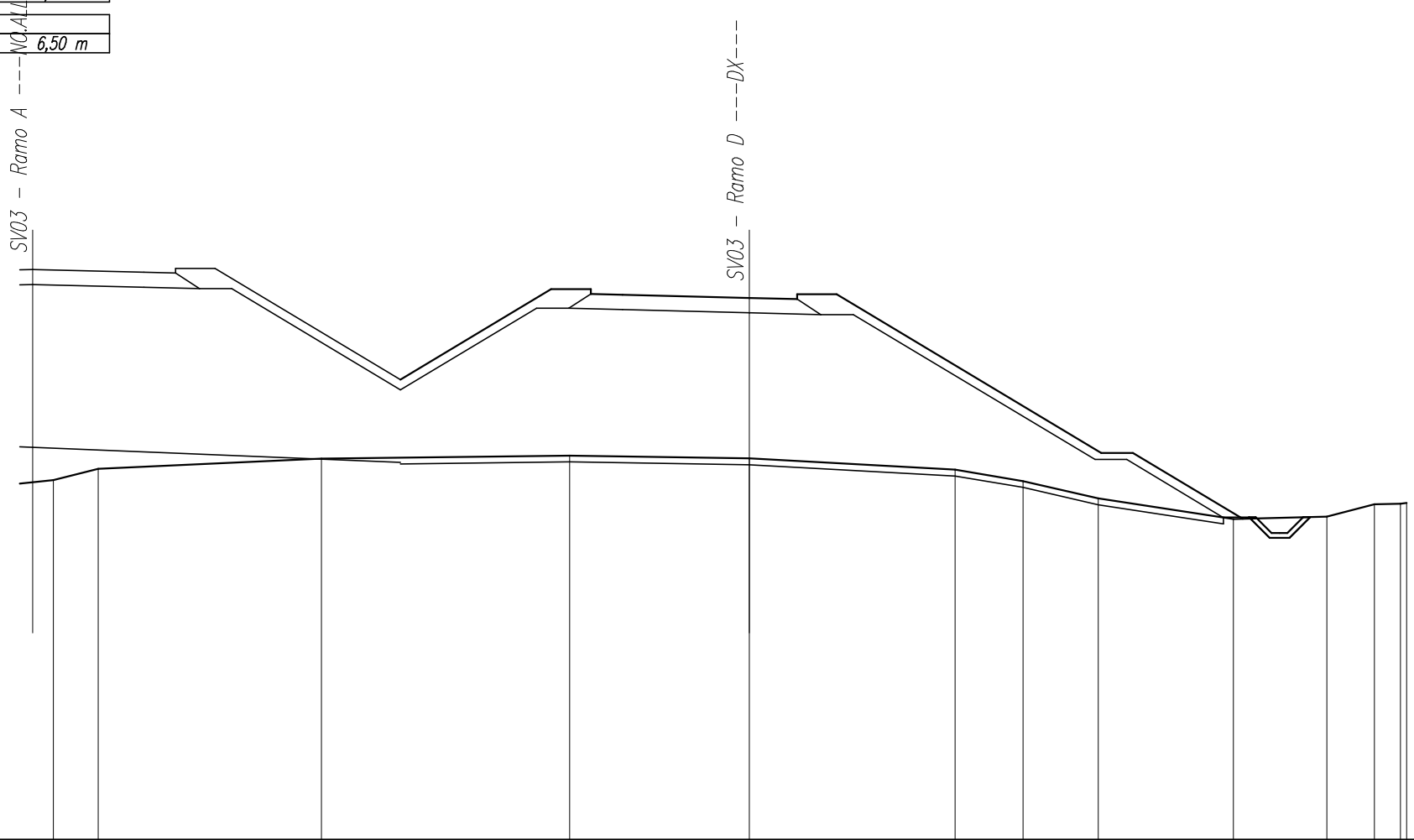

SCALA 1:200

Q.RIF. 317,00

QUOTE TERRENO	328,32	328,68	329,01	329,10	329,01	328,65	328,29	327,75	327,10	327,17	327,56	327,58	327,60
DIST.PARZIALI TERRENO	1,42	7,03	7,82	5,67	6,48	2,14	2,37	4,26	2,95	1,50	0,82		
QUOTE PROGETTO	334,96	334,87	334,85	334,19	334,17	334,07	334,07	334,03					
DIST.PARZIALI PROGETTO	3,50	1,00	13,09	1,00	4,00	1,50							

<i>SCAVI E BONIFICHE</i>	
<i>STERRO</i>	1,26 mq
<i>SCOTICO RILEVATI</i>	27,41 m
<i>RILEVATI</i>	
<i>RILEVATO</i>	128,78 mq
<i>TERRENO VEGETALE RILEVATI</i>	24,50 m
<i>SOVRASTRUTTURA</i>	
<i>PAVIMENTAZIONE</i>	6,50 m

SEZIONE N. : 5
 Q. PROGETTO : 333,68
 DIST.PROG. : 0+068,07

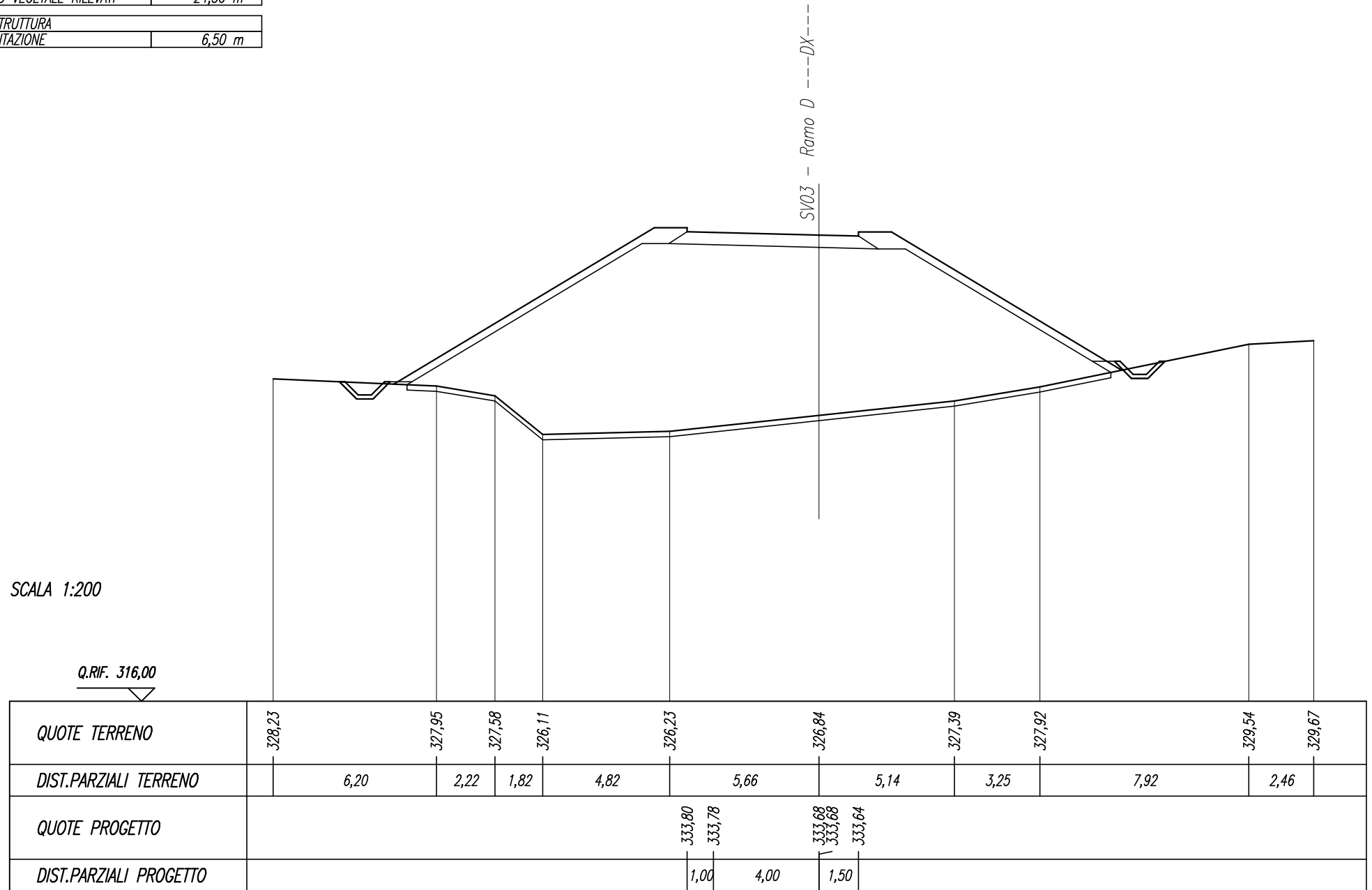

<i>SCAVI E BONIFICHE</i>	
<i>STERRO</i>	<i>0,81 mq</i>
<i>SCOTICO RILEVATI</i>	<i>15,48 m</i>
<i>RILEVATI</i>	
<i>RILEVATO</i>	<i>24,38 mq</i>
<i>TERRENO VEGETALE RILEVATI</i>	<i>11,62 m</i>
<i>SOVRASTRUTTURA</i>	
<i>PAVIMENTAZIONE</i>	<i>6,50 m</i>

SEZIONE N. : 7
 Q. PROGETTO : 331,72
 DIST.PROG. : 0+107,74

SCALA 1:200

Q.RIF. 317,00

<i>QUOTE TERRENO</i>	329,67	329,70		329,63 329,65	329,67	329,83	329,55
<i>DIST.PARZIALI TERRENO</i>	2,54	14,37		7,86	7,62	1,74	
<i>QUOTE PROGETTO</i>			331,91 331,87	331,72 331,72	331,67		
<i>DIST.PARZIALI PROGETTO</i>			1,00	4,00	1,50		

SV03 -- Ramo D ----DX----

<i>SCAVI E BONIFICHE</i>	
<i>STERRO</i>	<i>0,86 mq</i>
<i>SCOTICO RILEVATI</i>	<i>11,19 m</i>
<i>RILEVATI</i>	
<i>RILEVATO</i>	<i>6,13 mq</i>
<i>TERRENO VEGETALE RILEVATI</i>	<i>6,59 m</i>
<i>SOVRASTRUTTURA</i>	
<i>PAVIMENTAZIONE</i>	<i>6,50 m</i>

SEZIONE N. : 8
 Q. PROGETTO : 331,18
 DIST.PROG. : 0+130,46

SCALA 1:200

Q.RIF. 317,00

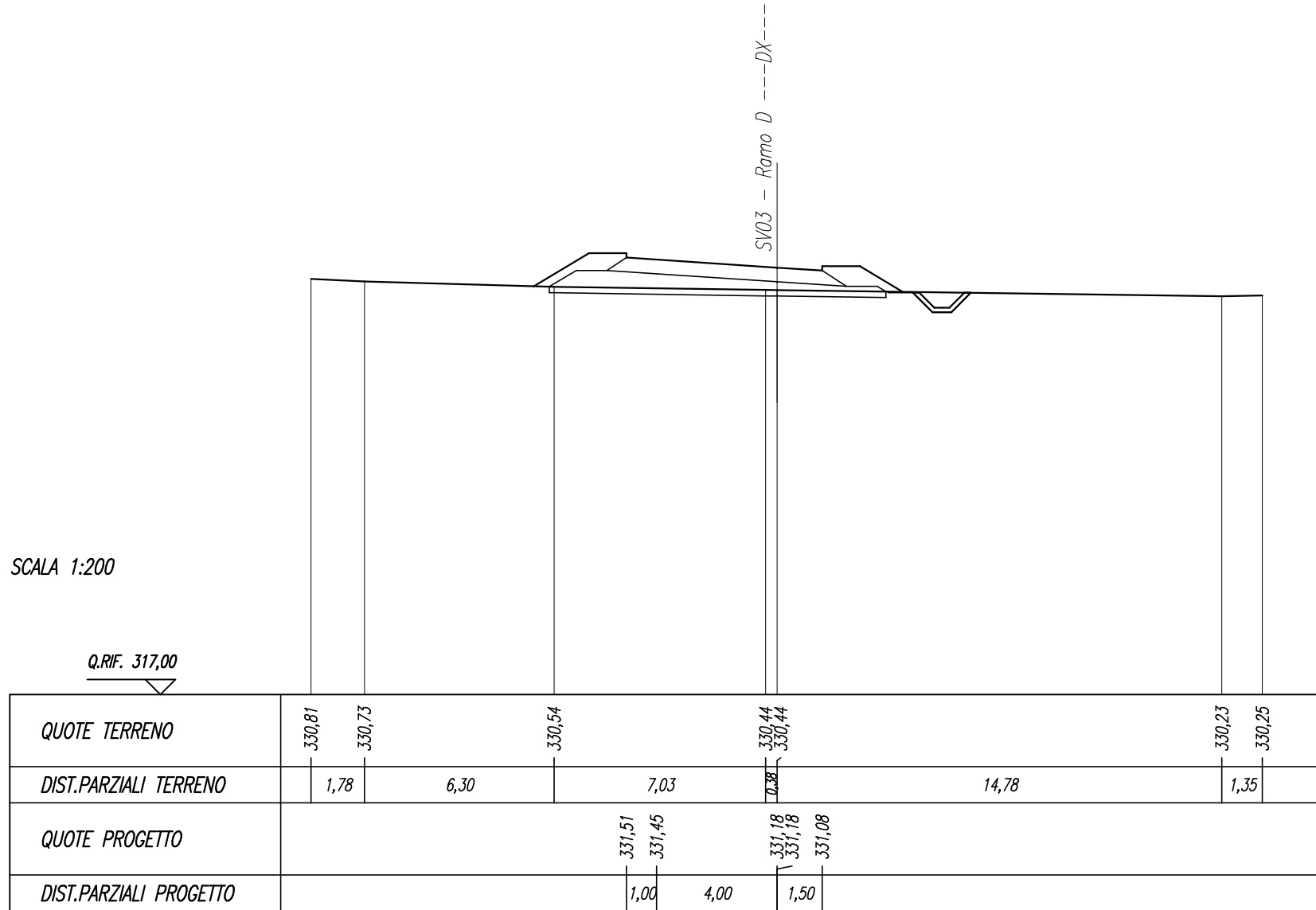

SCAVI E BONIFICHE	
STERRO	1,37 mq
SCOTICO RILEVATI	6,31 m
RILEVATI	
RILEVATO	1,33 mq
TERRENO VEGETALE RILEVATI	2,33 m
SOVRASTRUTTURA	
PAVIMENTAZIONE	6,83 m

SEZIONE N. : 416
 Q. PROGETTO : 331,36
 DIST.PROG. : 8+301,07

SEZIONE N. : 9
 Q. PROGETTO : 331,27
 DIST.PROG. : 0+141,53

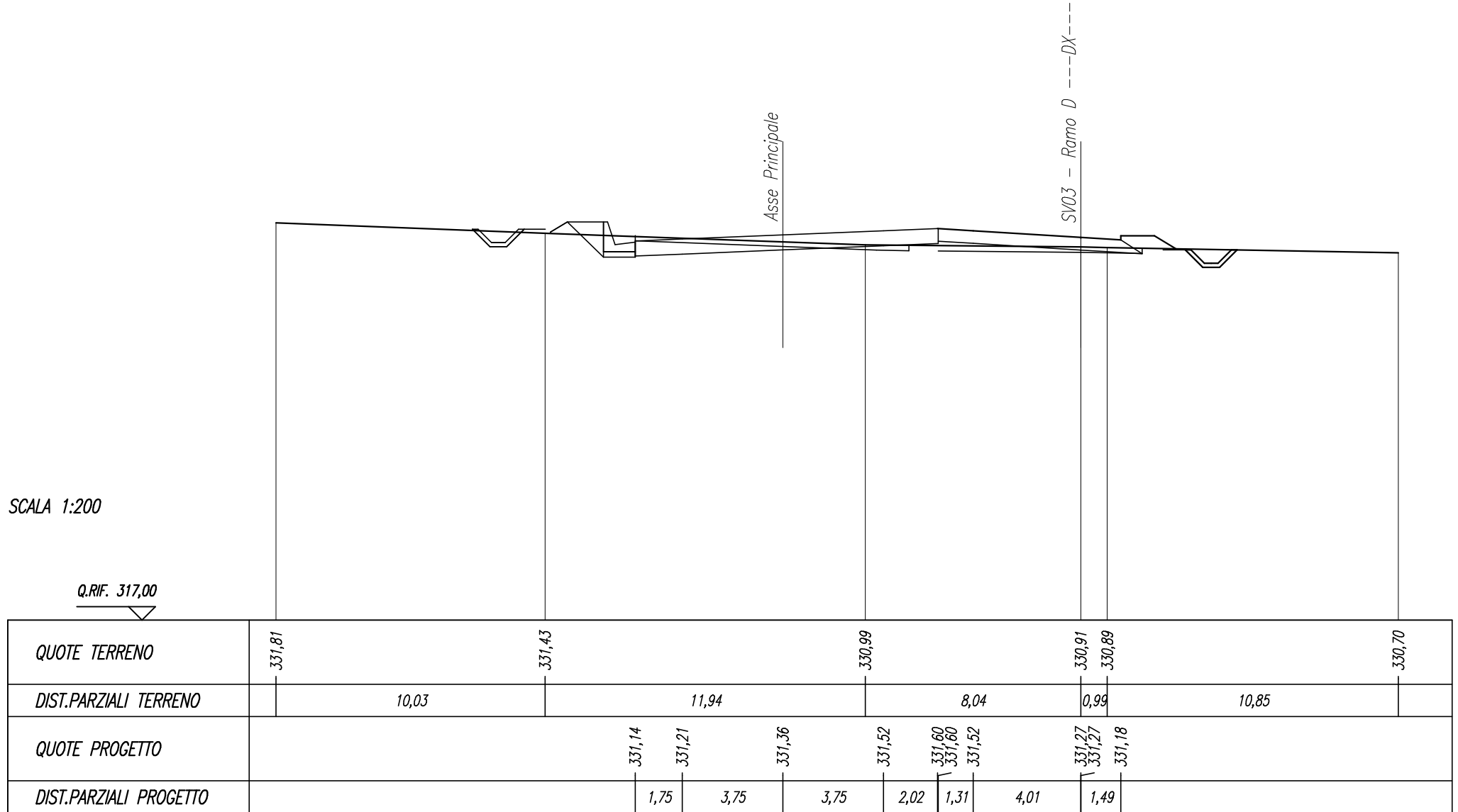

SEZIONI RAMPA E

<i>SCAVI E BONIFICHE</i>	
<i>STERRO</i>	4,79 mq
<i>SCOTICO TRINCEE</i>	9,61 m
<i>PREPARAZIONE PIANO DI POSA</i>	8,15 m

<i>RILEVATI</i>	
<i>RILEVATO</i>	0,03 mq
<i>TERRENO VEGETALE RILEVATI</i>	1,35 m
<i>TERRENO VEGETALE TRINCEE</i>	0,13 m

<i>SOVRASTRUTTURA</i>	
<i>PAVIMENTAZIONE</i>	6,95 m

SEZIONE N. : 423
 Q. PROGETTO : 327,32
 DIST.PROG. : 8+503,16

SEZIONE N. : 4
 Q. PROGETTO : 327,26
 DIST.PROG. : 0+089,22

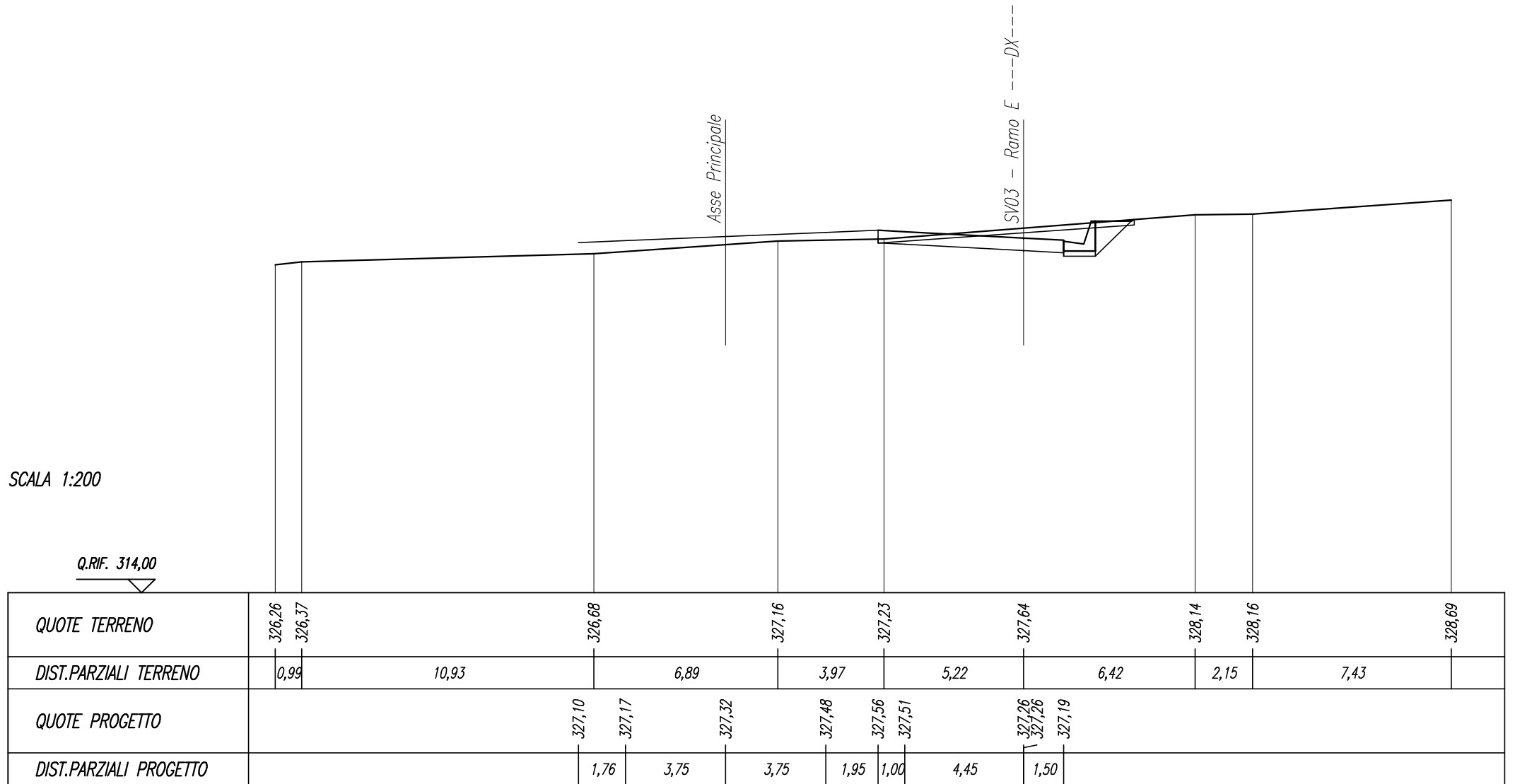

<i>SCAVI E BONIFICHE</i>	
<i>STERRO</i>	3,51 mq
<i>SCOTICO TRINCEE</i>	9,24 m
<i>PREPARAZIONE PIANO DI POSA</i>	7,78 m

<i>RILEVATI</i>	
<i>RILEVATO</i>	0,14 mq
<i>TERRENO VEGETALE RILEVATI</i>	3,97 m
<i>TERRENO VEGETALE TRINCEE</i>	0,23 m

<i>SOVRASTRUTTURA</i>	
<i>PAVIMENTAZIONE</i>	6,50 m

SEZIONE N. : 5
 Q. PROGETTO : 327,57
 DIST.PROG. : 0+100,00



SCALA 1:200

Q.RIF. 312,00

<i>QUOTE TERRENO</i>	322,23	322,23	323,27	323,58	326,50	327,08	327,33	327,81	328,23	328,83
<i>DIST.PARZIALI TERRENO</i>	0,98	1,07	0,27	4,66	4,37	7,05	9,50	6,89	9,11	
<i>QUOTE PROGETTO</i>							327,89	327,82	327,57	327,47
<i>DIST.PARZIALI PROGETTO</i>							1,00	4,00	1,50	

<i>SCAVI E BONIFICHE</i>	
<i>STERRO</i>	<i>0,93 mq</i>
<i>SCOTICO RILEVATI</i>	<i>16,55 m</i>
<i>RILEVATI</i>	
<i>RILEVATO</i>	<i>33,43 mq</i>
<i>TERRENO VEGETALE RILEVATI</i>	<i>12,26 m</i>
<i>SOVRASTRUTTURA</i>	
<i>PAVIMENTAZIONE</i>	<i>6,49 m</i>

SEZIONE N. : 6
 Q. PROGETTO : 328,44
 DIST.PROG. : 0+120,00

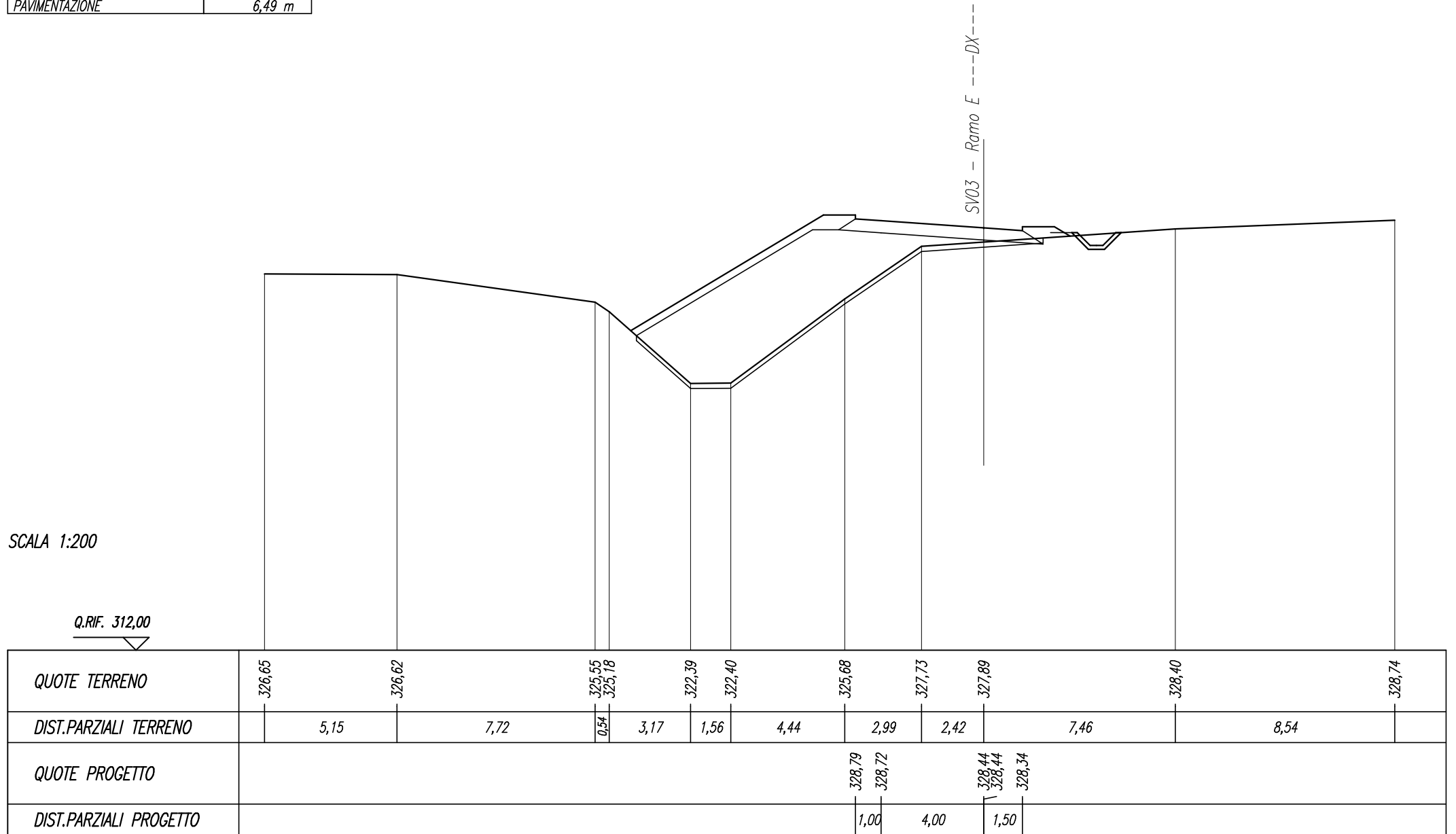

SCAVI E BONIFICHE	
SCOTICO RILEVATI	21,17 m
RILEVATI	
RILEVATO	57,12 mq
TERRENO VEGETALE RILEVATI	14,96 m
SOVRASTRUTTURA	
PAVIMENTAZIONE	6,50 m

SEZIONE N. : 7
 Q. PROGETTO : 329,71
 DIST.PROG. : 0+140,00

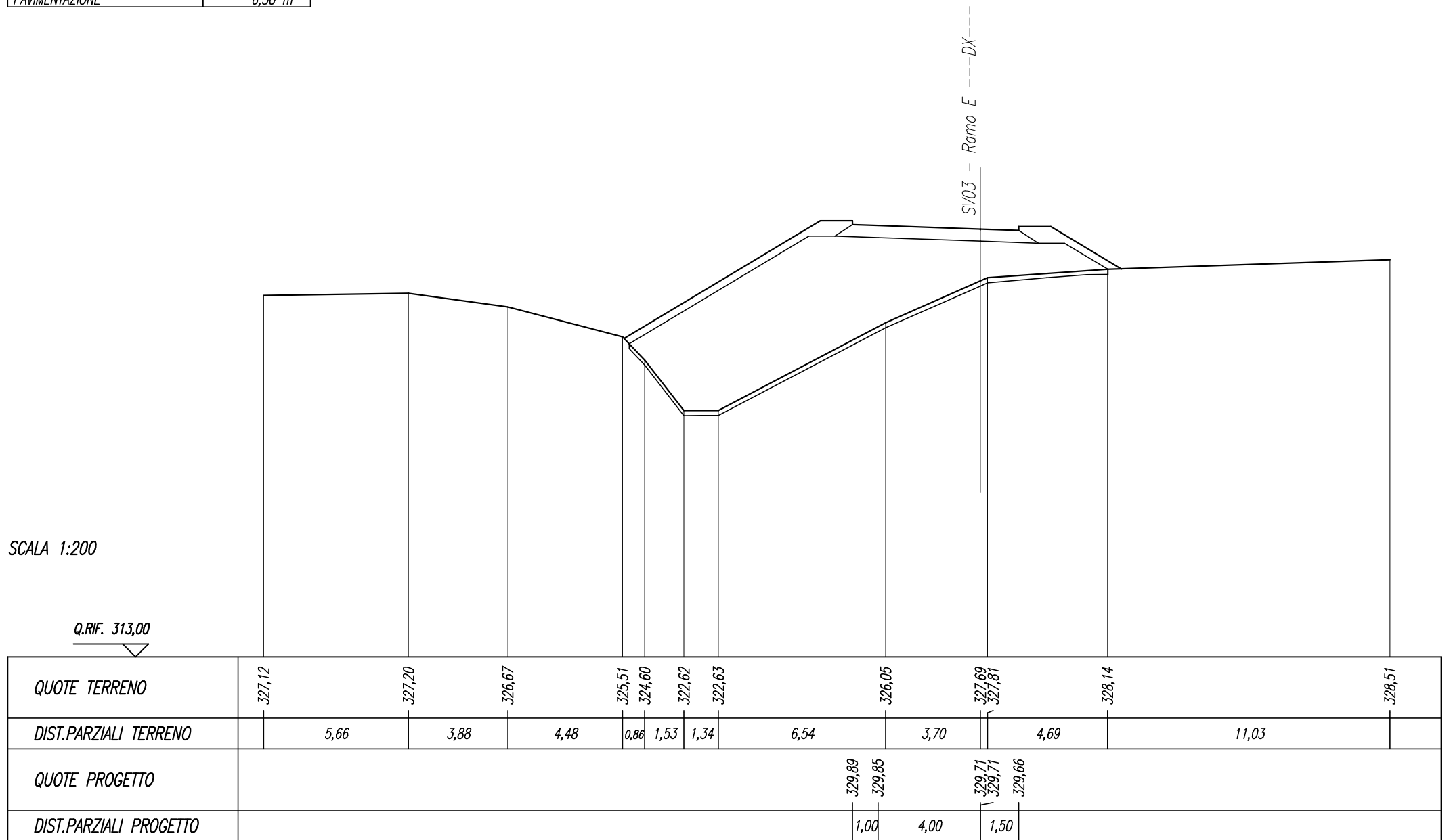

SCAVI E BONIFICHE	
SCOTICO RILEVATI	29,91 m
RILEVATI	
RILEVATO	113,29 mq
TERRENO VEGETALE RILEVATI	22,57 m
SOVRASTRUTTURA	
PAVIMENTAZIONE	6,50 m

SEZIONE N. : 8
 Q. PROGETTO : 331,11
 DIST.PROG. : 0+160,00

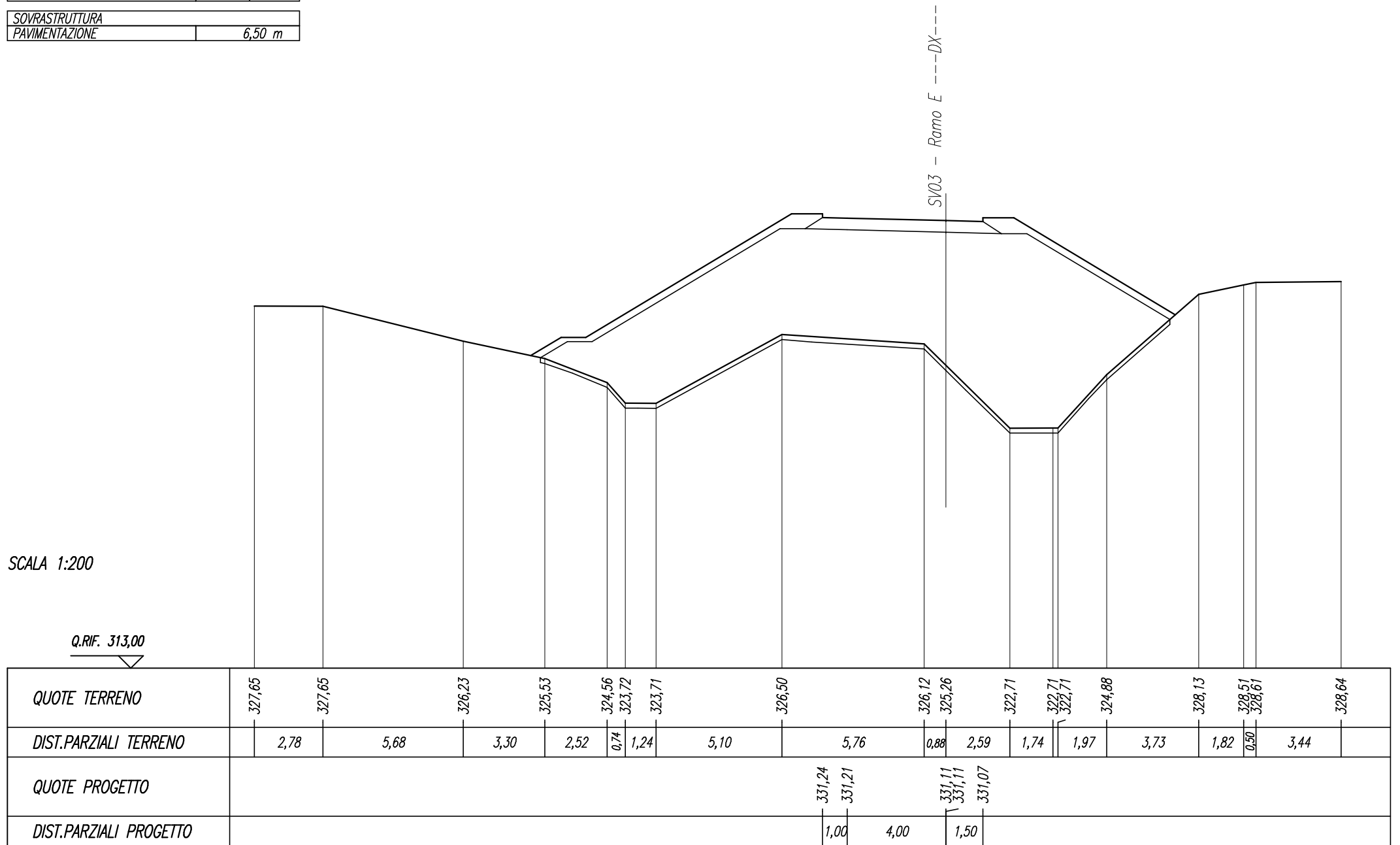

SCAVI E BONIFICHE	
SCOTICO RILEVATI	35,67 m
RILEVATI	
RILEVATO	113,06 mq
TERRENO VEGETALE RILEVATI	29,71 m
SOVRASTRUTTURA	
PAVIMENTAZIONE	6,50 m

SEZIONE N. : 9
 Q. PROGETTO : 331,82
 DIST.PROG. : 0+170,18

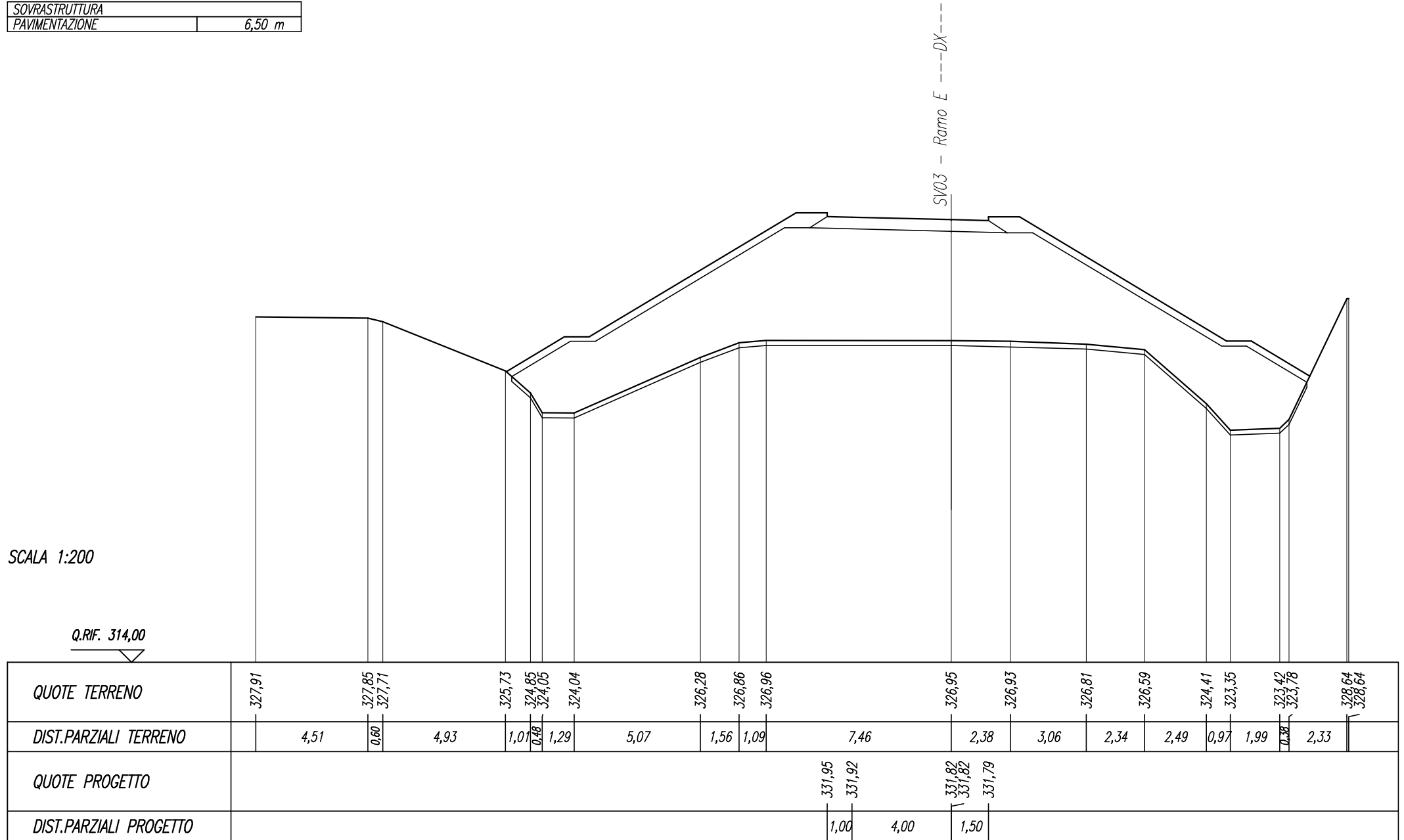

SCALA 1:200

Q.RIF. 314,00

SV03 - Ramo E ---DX---

<i>SCAVI E BONIFICHE</i>	
<i>SCOTICO RILEVATI</i>	<i>32,45 m</i>
<i>RILEVATI</i>	
<i>RILEVATO</i>	<i>91,53 mq</i>
<i>TERRENO VEGETALE RILEVATI</i>	<i>28,21 m</i>
<i>SOVRASTRUTTURA</i>	
<i>PAVIMENTAZIONE</i>	<i>6,50 m</i>

SEZIONE N. : 10
 Q. PROGETTO : 332,51
 DIST.PROG. : 0+180,00

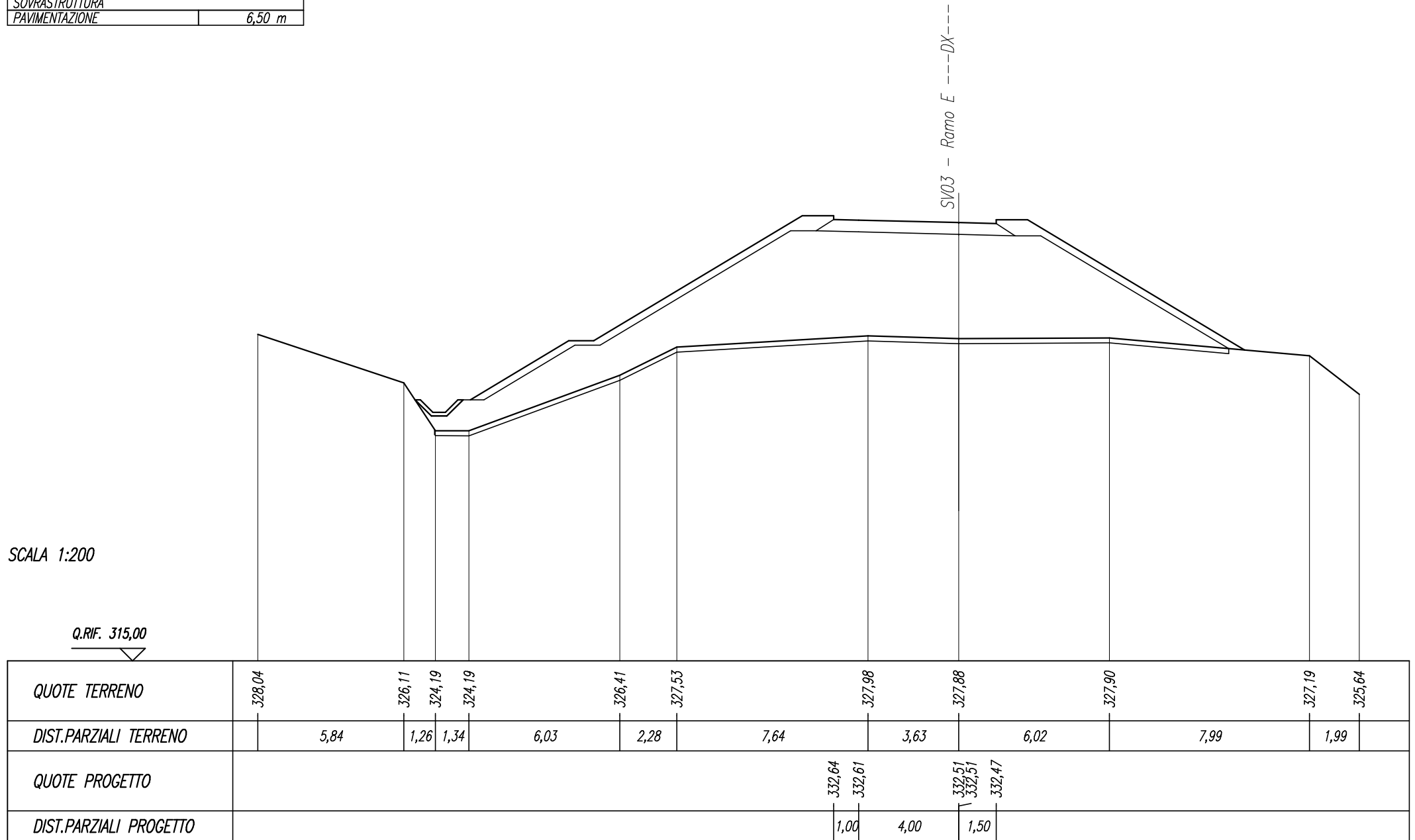

<i>SCAVI E BONIFICHE</i>	
<i>STERRO</i>	0,50 mq
<i>SCOTICO RILEVATI</i>	16,39 m
<i>RILEVATI</i>	
<i>RILEVATO</i>	78,96 mq
<i>TERRENO VEGETALE RILEVATI</i>	22,72 m
<i>SOVRASTRUTTURA</i>	
<i>PAVIMENTAZIONE</i>	6,50 m

SEZIONE N. : 6
 Q. PROGETTO : 335,99
 DIST.PROG. : 0+080,00

SEZIONE N. : 11
 Q. PROGETTO : 333,61
 DIST.PROG. : 0+200,00

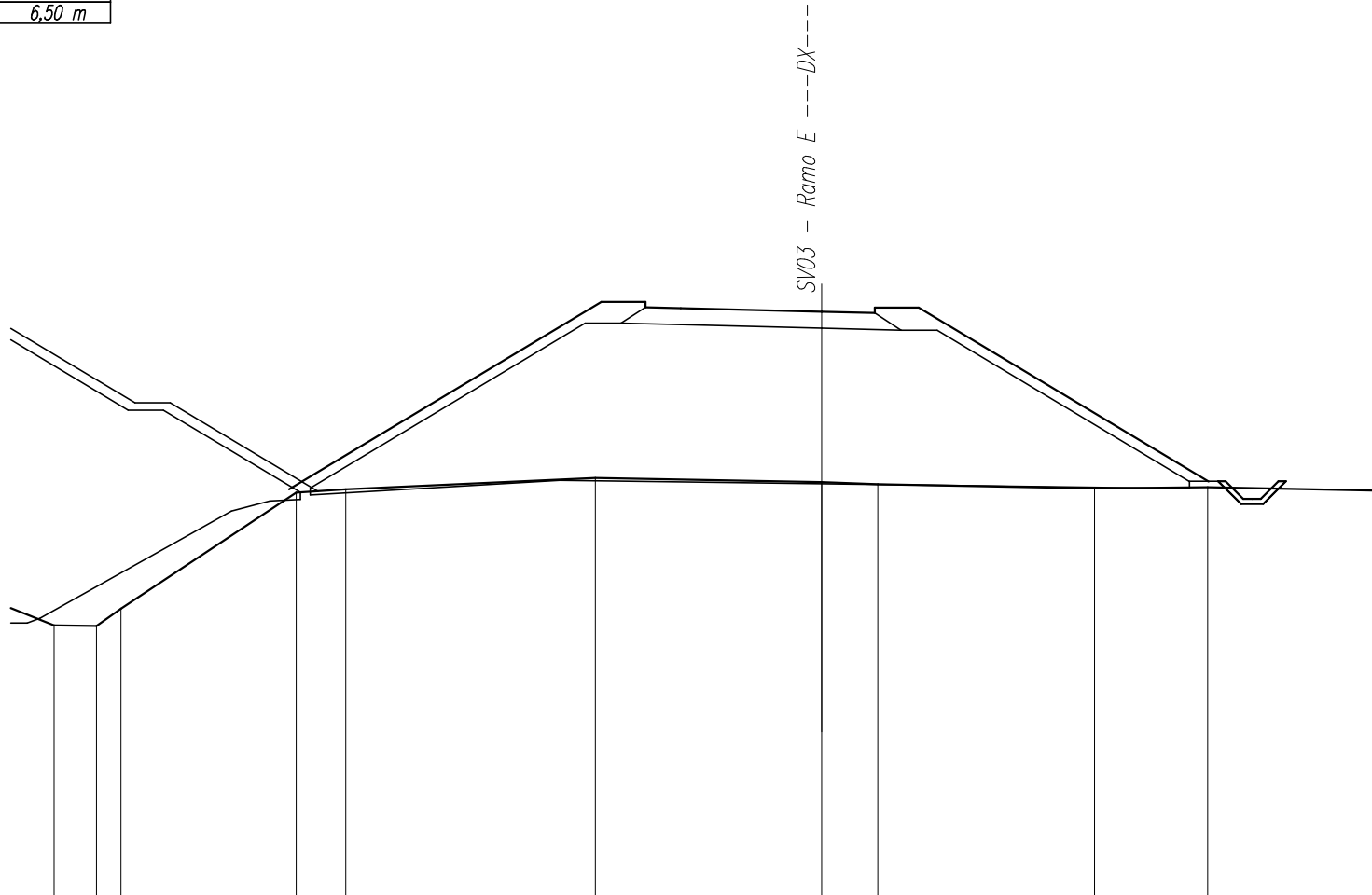

SCALA 1:200

Q.RIF. 317,00

<i>QUOTE TERRENO</i>	324,71	324,69	325,19	328,48	328,57	328,89	328,77	328,72	328,60	328,63	328,53
<i>DIST.PARZIALI TERRENO</i>	1,20	0,69	4,97	1,40	7,08	6,42	1,58	6,15	3,21	5,06	
<i>QUOTE PROGETTO</i>						333,74	333,71	333,61	333,61	333,57	
<i>DIST.PARZIALI PROGETTO</i>			24,06			1,00	4,00	1,50			

SCAVI E BONIFICHE	
STERRO	1,01 mq
SCOTICO RILEVATI	19,50 m
RILEVATI	
RILEVATO	68,97 mq
TERRENO VEGETALE RILEVATI	15,71 m
SOVRASTRUTTURA	
PAVIMENTAZIONE	6,50 m

SEZIONE N. : 5
 Q. PROGETTO : 334,96
 DIST.PROG. : 0+060,00

SEZIONE N. : 12
 Q. PROGETTO : 334,14
 DIST.PROG. : 0+220,00

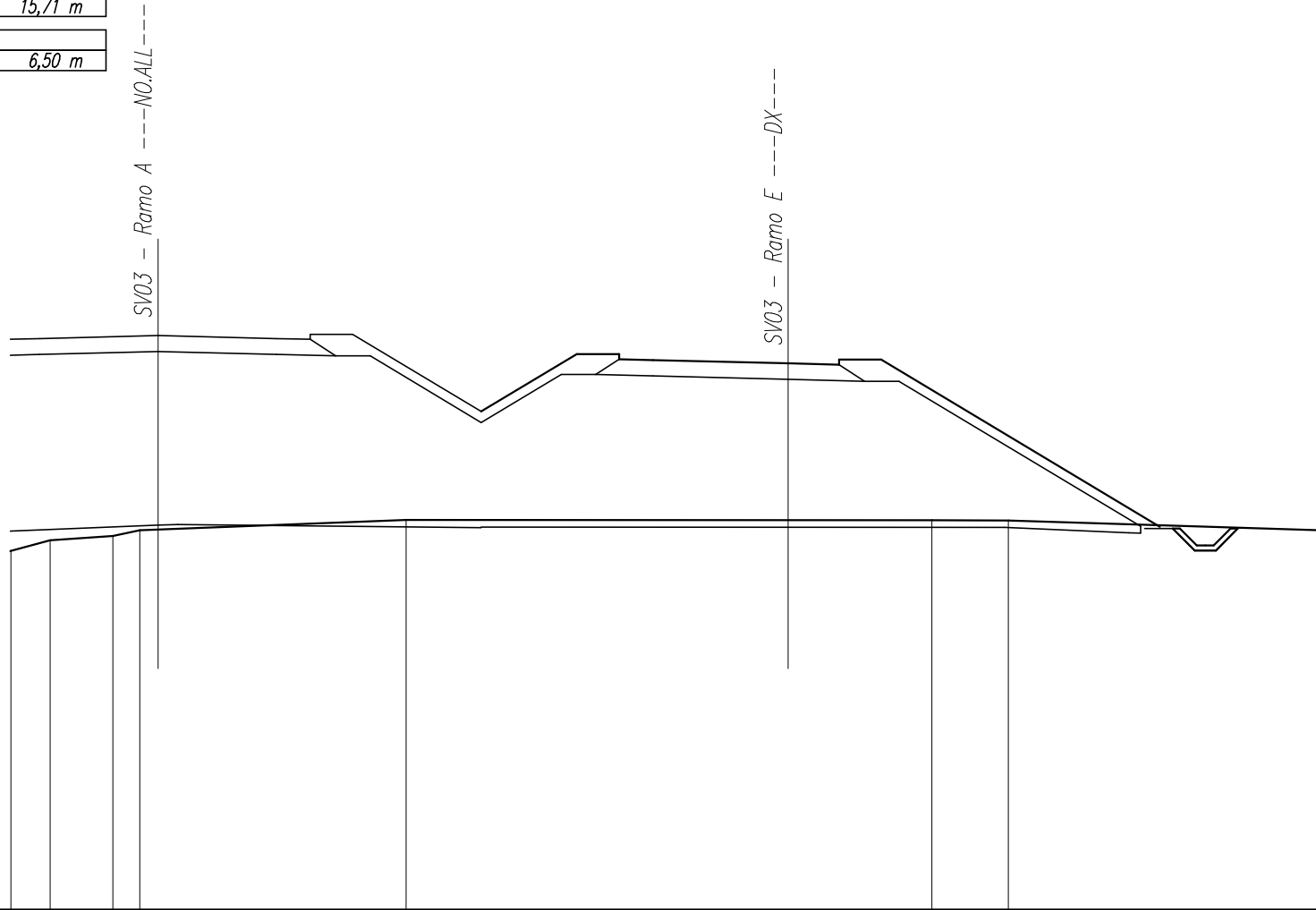

SCALA 1:200

Q.RIF. 318,00

QUOTE TERRENO	328,59	328,91	329,04	329,20		329,51		329,51	329,50	329,50		329,20		
DIST.PARZIALI TERRENO	1,16	1,85	0,80		7,87		11,30		4,25	2,25		9,50		
QUOTE PROGETTO	334,85	334,87		334,96		334,87	334,85		334,26	334,24		334,14	334,14	334,10
DIST.PARZIALI PROGETTO			3,50		3,50	1,00		9,13		1,00	4,00		1,50	

<i>SCAVI E BONIFICHE</i>	
<i>STERRO</i>	1,03 mq
<i>SCOTICO RILEVATI</i>	15,13 m
<i>RILEVATI</i>	
<i>RILEVATO</i>	47,10 mq
<i>TERRENO VEGETALE RILEVATI</i>	10,18 m
<i>SOVRASTRUTTURA</i>	
<i>PAVIMENTAZIONE</i>	6,92 m

SEZIONE N. : 4
 Q. PROGETTO : 334,44
 DIST.PROG. : 0+042,22

SEZIONE N. : 13
 Q. PROGETTO : 334,18
 DIST.PROG. : 0+235,75

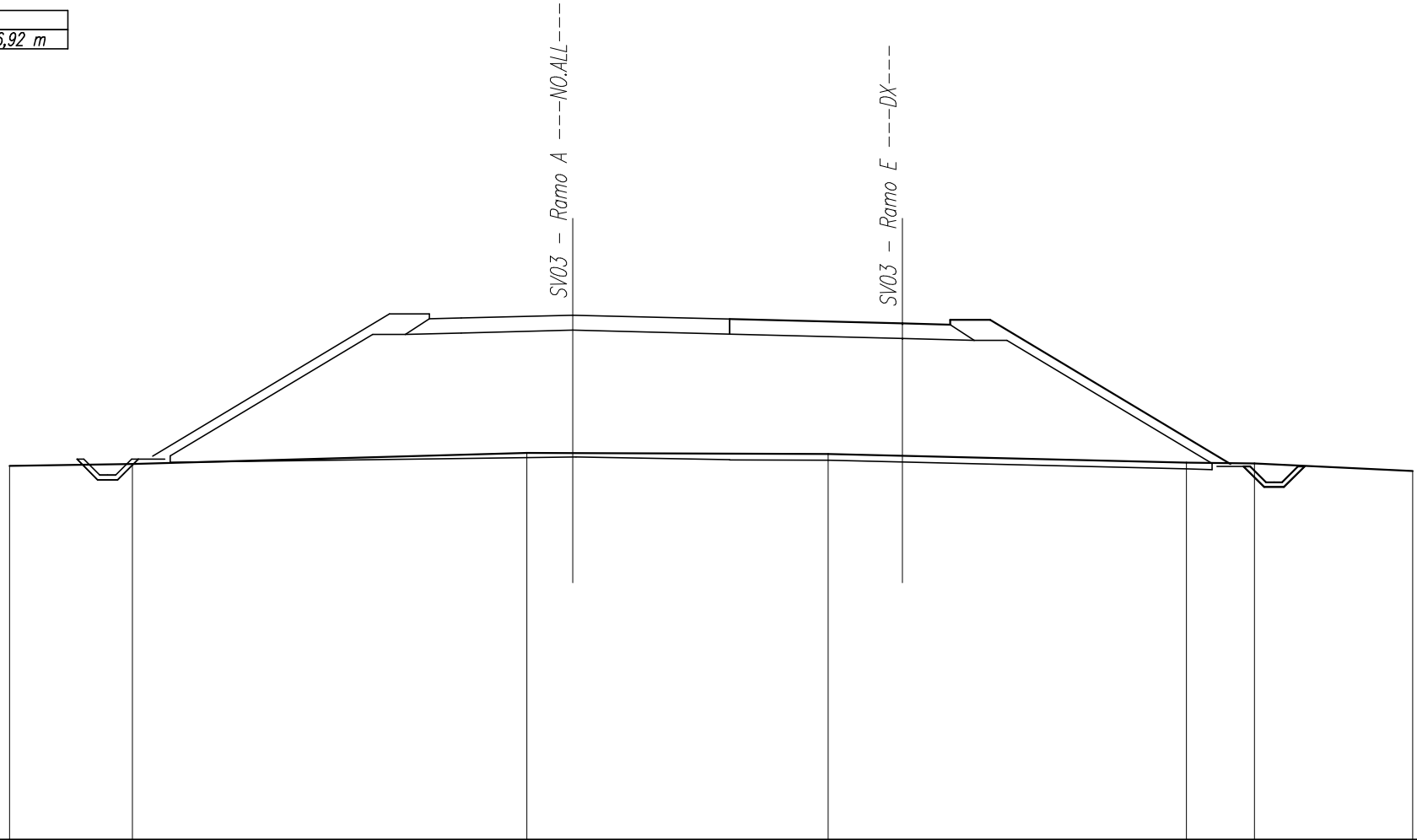

SCALA 1:200

Q.RIF. 318,00

<i>QUOTE TERRENO</i>	329,72	329,78	330,12	330,09	330,03	329,82	329,79	329,56
<i>DIST.PARZIALI TERRENO</i>	3,85	12,37	9,45	2,33	8,90	2,14	4,96	
<i>QUOTE PROGETTO</i>			334,33 334,35	334,44	334,32	334,18 334,18	334,14	
<i>DIST.PARZIALI PROGETTO</i>			1,00 3,50	4,92	5,42	1,50		