

**ASSE VIARIO MARCHE-UMBRIA
E QUADRILATERO DI PENETRAZIONE INTERNA
MAXI LOTTO 2**

LAVORI DI COMPLETAMENTO DELLA DIRETTRICE PERUGIA ANCONA:
SS. 318 DI "VALFABBRICA", TRATTO PIANELLO -VALFABBRICA
SS. 76 "VAL D'ESINO", TRATTI FOSSATO VICO - CANCELLI E ALBACINA - SERRA SAN QUIRICO
"PEDEMONTANA DELLE MARCHE", TRATTO FABRIANO-MUCCIA-SFERCIA.

PROGETTO ESECUTIVO

<p>CONTRAENTE GENERALE:</p> 	<p><i>Il responsabile del Contraente Generale:</i></p> <p>Ing. Federico Montanari</p>	<p><i>Il responsabile Integrazioni delle Prestazioni Specialistiche:</i></p> <p>Ing. Salvatore Lieto</p>
---	---	--

PROGETTAZIONE: Associazione Temporanea di Imprese

Mandataria: **PROGETTAZIONE GRANDI INFRASTRUTTURE PROGIN S.p.A.** Mandanti:

		
---	--	--

Via Marche, 20 - 47833 Mocciano di Romagna (RN) - ITALY
P.IVA 01894230423 - tel/fax +39 0541986277 - e-mail: sgai@sgai.com
pec: sgai@sgai.pcc.com

<p>RESPONSABILE DELLA PROGETTAZIONE PER L'A.T.I. Prof. Ing. Antonio Grimaldi</p> <p>GEOLOGO Dott. Geol. Fabrizio Pontoni</p> <p>COORDINATORE DELLA SICUREZZA IN FASE DI PROGETTAZIONE Ing. Michele Curiale</p>			
--	---	--	---

<p>IL RESPONSABILE DEL PROCEDIMENTO</p> <p>Ing. Giulio Petrizzelli</p>		
--	--	--

<p>2.1.2 - PEDEMONTANA DELLE MARCHE Secondo stralcio funzionale: Matelica Nord - Matelica sud/Castelraimondo nord</p> <p><i>VIABILITA' INTERFERITE</i> <i>Deviazione Muccese</i> <i>Sezioni trasversali</i></p>	<p>SCALA: <i>1:200</i></p> <p>DATA: <i>Agosto 2016</i></p>
---	--

Codice Unico di Progetto (CUP) **F12C03000050021** (Assegnato CIPE 23-12-2015)

Codice elaborato:

Opera	Tratto	Settore	CEE	WBS	Id. doc.	N. prog.	Rev.
L 0 7 0 3	2 1 2	E	1 2	C S 5 1 0 0	S E Z	0 1	A

Nome File: 212E12CS5100SEZ01A

REV.	DATA	DESCRIZIONE	Redatto		Controllato	Approvato
A	Agosto 2016	Emissione per progetto esecutivo	PROGIN	R. Allegretti	R. Velotta	A. Grimaldi
B						
C						

SCAVI E BONIFICHE	
STERRO	9.32 mq
SCOTICO TRINCEE	13.61 m
PREPARAZIONE PIANO DI POSA	7.97 m

RILEVATI	
RILEVATO	0.85 mq
TERRENO VEGETALE RILEVATI	2.98 m
TERRENO VEGETALE TRINCEE	5.39 m

SOVRASTRUTTURA	
PAVIMENTAZIONE	6.08 m

SEZIONE N. : 1
 Q. PROGETTO : 381.44
 DIST.PROG. : 0+000.00

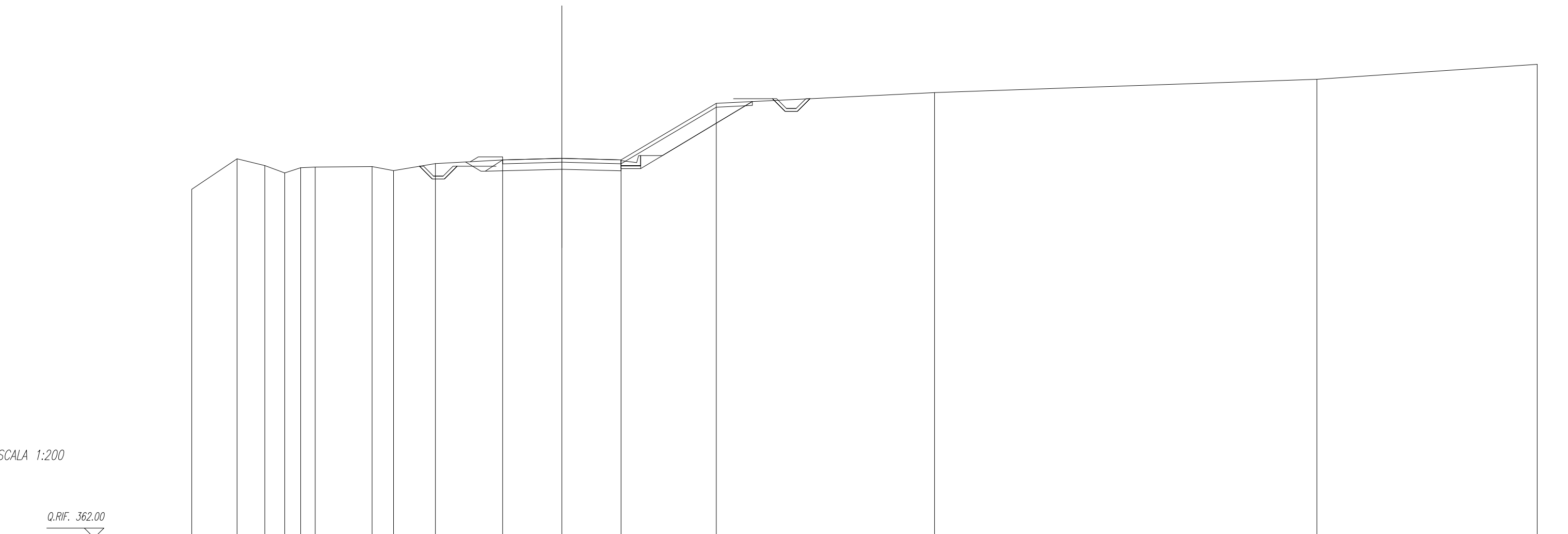

SCALA 1:200

Q.RIF. 362.00

QUOTE TERRENO	379.85	381.42	381.07	380.69	380.96	380.99	381.02	380.81	381.17	381.36	381.44	381.36	384.26	384.81	385.49	386.25
DIST.PARZIALI TERRENO	2.32	1.42	1.02	0.82	0.74	2.92	1.10	2.15	3.45	3.04	3.04	4.88	11.19	19.60	11.30	
QUOTE PROGETTO										381.36	381.37	381.44	381.37	381.36		
DIST.PARZIALI PROGETTO										0.50	2.54	2.54	0.50			

SCAVI E BONIFICHE	
STERRO	11.82 mq
PREPARAZIONE PIANO DI POSA	10.20 m

RILEVATI	
RILEVATO	0.79 mq
TERRENO VEGETALE RILEVATI	3.62 m
TERRENO VEGETALE TRINCEE	3.54 m

SOVRASTRUTTURA	
PAVIMENTAZIONE	9.16 m

SEZIONE N. : 3
 Q. PROGETTO : 381.92
 DIST.PROG. : 0+040.00

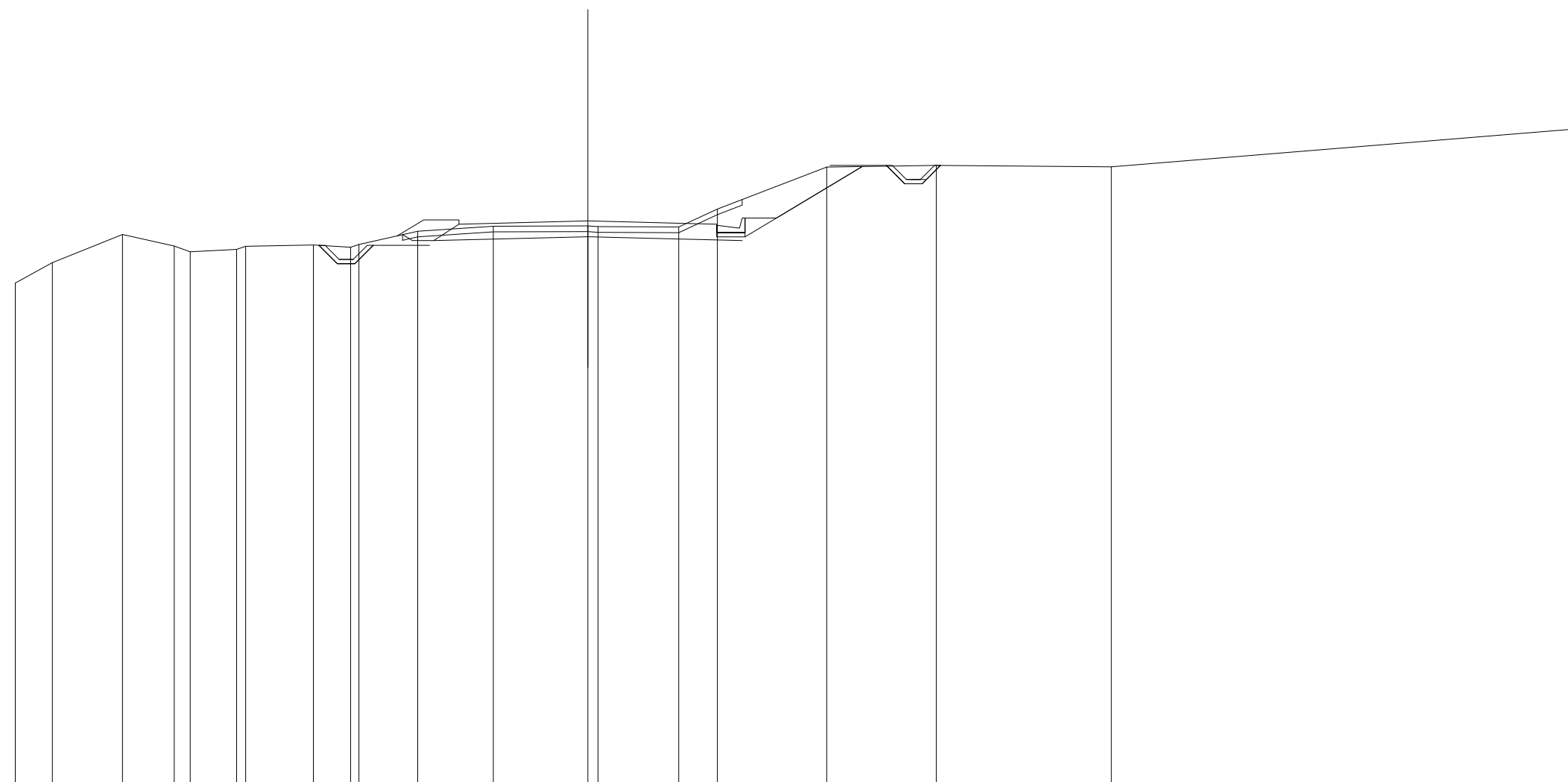

SCALA 1:200

Q.RIF. 362.00

QUOTE TERRENO	379.72	380.44	381.44	381.03	380.83	380.91	381.02	381.07	380.99	381.08	381.56	381.73	381.74	381.72	381.71	382.34	383.63	383.89	383.84
DIST.PARZIALI TERRENO	1.32	2.49	1.84	0.57	1.65	2.41	1.32	2.09	2.68	3.36	0.36	2.87	1.37	3.88	3.89	6.21	25.00		
QUOTE PROGETTO										381.81	381.84	381.92	381.84	381.81					
DIST.PARZIALI PROGETTO										1.18	3.40	3.40	1.18						

SCAVI E BONIFICHE	
STERRO	3.27 mq
SCOTICO RILEVATI	10.61 m
SCOTICO TRINCEE	6.40 m

RILEVATI	
RILEVATO	2.55 mq
TERRENO VEGETALE RILEVATI	4.71 m
TERRENO VEGETALE TRINCEE	2.27 m

SOVRASTRUTTURA	
PAVIMENTAZIONE	9.50 m

SEZIONE N. : 4
 Q. PROGETTO : 382.16
 DIST.PROG. : 0+060.00

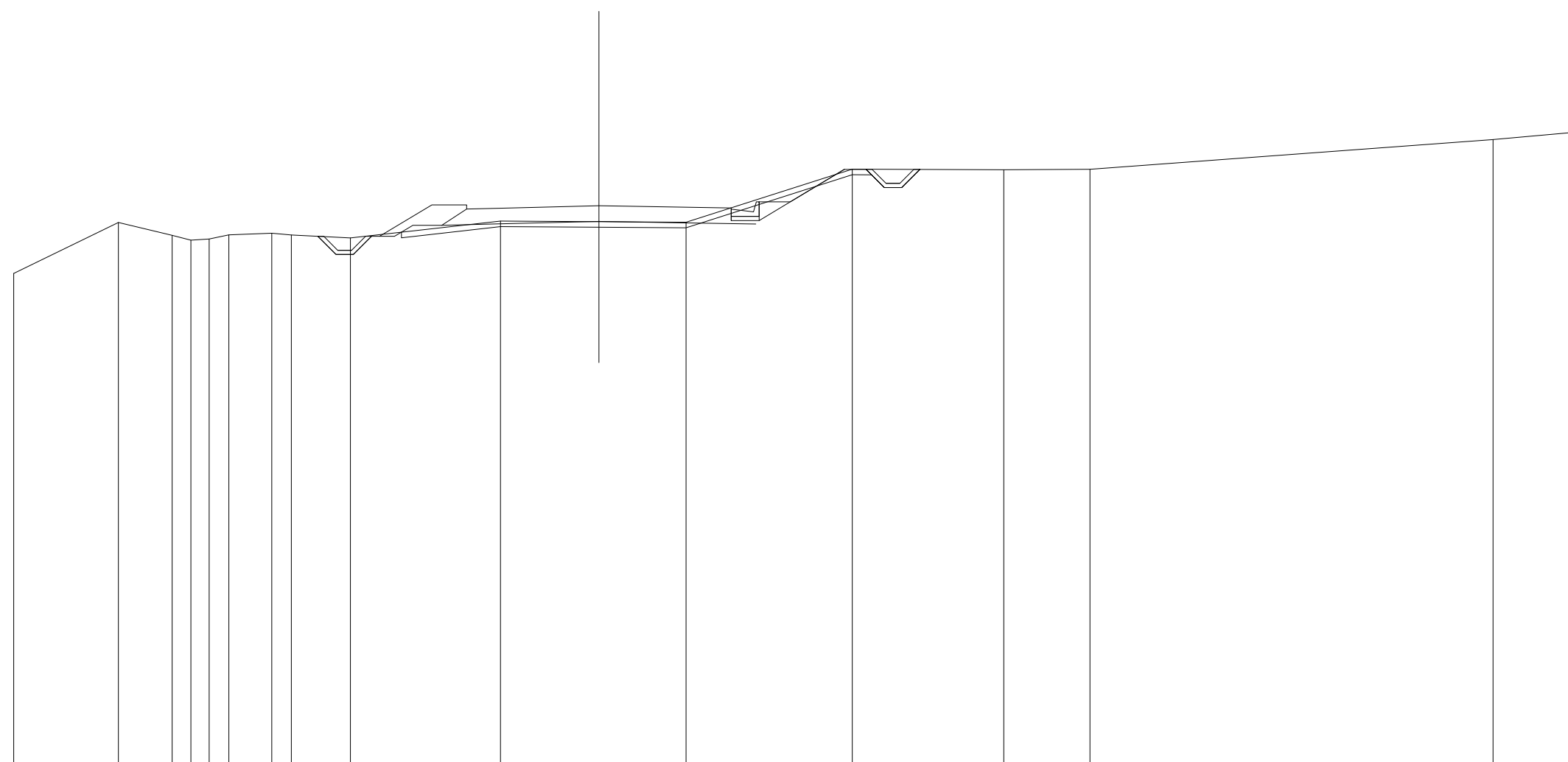

SCALA 1:200

Q.RIF. 362.00

QUOTE TERRENO	379.74	381.56	381.10	380.93	380.97	381.12	381.18	381.11	381.01	381.61	381.59	381.57	383.48	383.46	383.47	384.54
DIST.PARZIALI TERRENO	3.76	1.93	0.67	0.66	0.71	1.54	0.70	2.12	5.39	3.54	3.13	5.97	5.44	3.10	14.47	
QUOTE PROGETTO										382.04	382.08	382.16	382.10	382.08		
DIST.PARZIALI PROGETTO										1.25	3.50	3.50	1.25			

SCAVI E BONIFICHE	
STERRO	2.54 mq
SCOTICO RILEVATI	11.09 m
SCOTICO TRINCEE	4.70 m

RILEVATI	
RILEVATO	3.57 mq
TERRENO VEGETALE RILEVATI	6.18 m
TERRENO VEGETALE TRINCEE	0.57 m

SOVRASTRUTTURA	
PAVIMENTAZIONE	9.50 m

SEZIONE N. : 5
 Q. PROGETTO : 382.41
 DIST.PROG. : 0+080.00

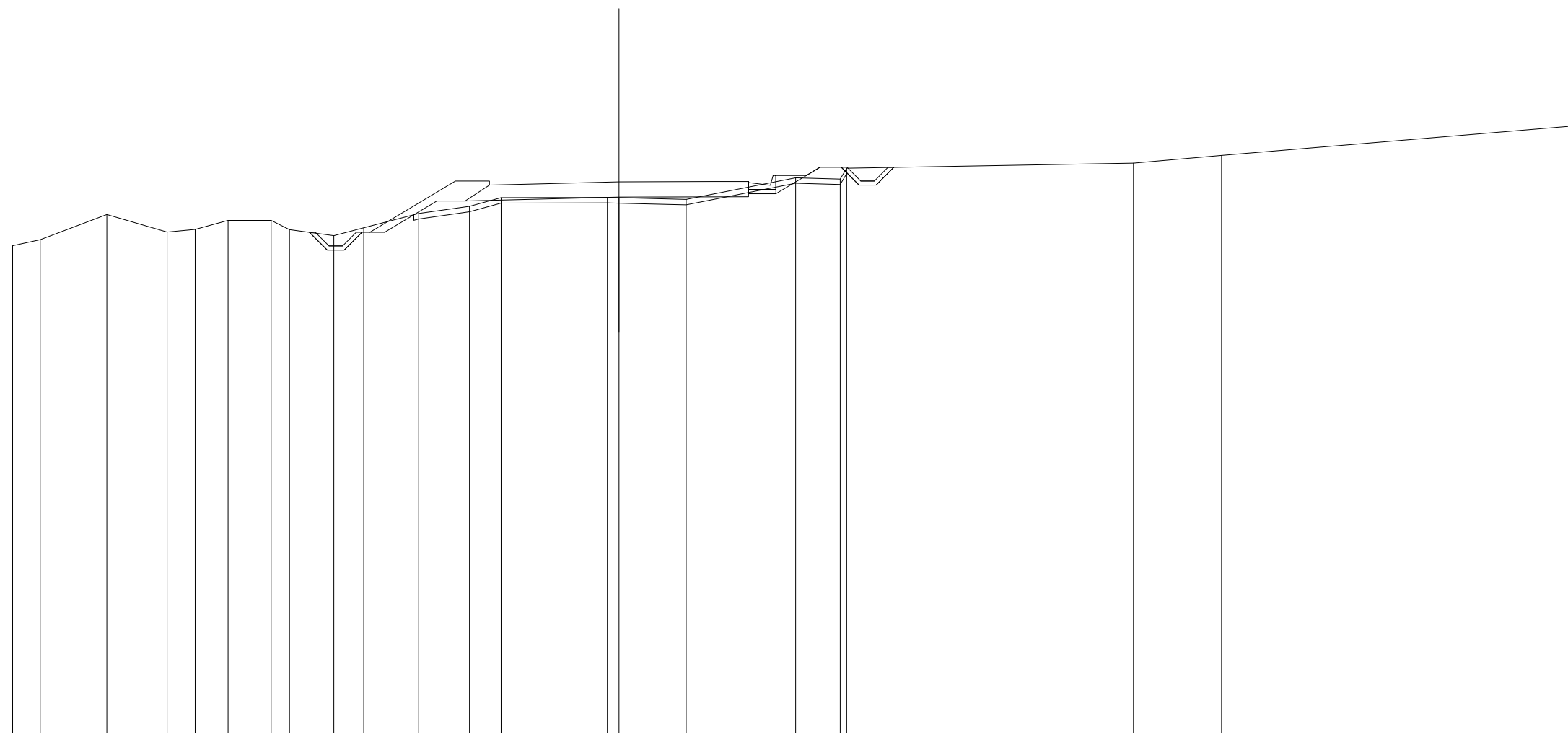

SCALA 1:200

Q.RIF. 362.00

QUOTE TERRENO	380.07	380.28	381.21	380.57	380.66	380.99	380.99	380.65	380.43	380.72	381.24	381.51	381.82	381.84	381.82	381.76	382.55	382.51	382.91	383.09	383.37
DIST.PARZIALI TERRENO	1.01	2.44	2.21	1.03	1.21	1.58	0.88	1.63	1.10	2.02	1.86	1.16	3.89	0.43	2.46	4.02	1.63	10.52	3.23	26.49	
QUOTE PROGETTO													382.29	382.32	382.41	382.42	382.42				
DIST.PARZIALI PROGETTO													1.25	3.50	3.50	1.25					

SCAVI E BONIFICHE	
STERRO	3.69 mq
SCOTICO RILEVATI	14.12 m

RILEVATI	
RILEVATO	9.72 mq
TERRENO VEGETALE RILEVATI	7.42 m

SOVRASTRUTTURA	
PAVIMENTAZIONE	9.50 m

SEZIONE N. : 6
 Q. PROGETTO : 382.73
 DIST.PROG. : 0+106.46

SEZIONE N. : 328
 Q. PROGETTO : 390.39
 DIST.PROG. : 6+540.00

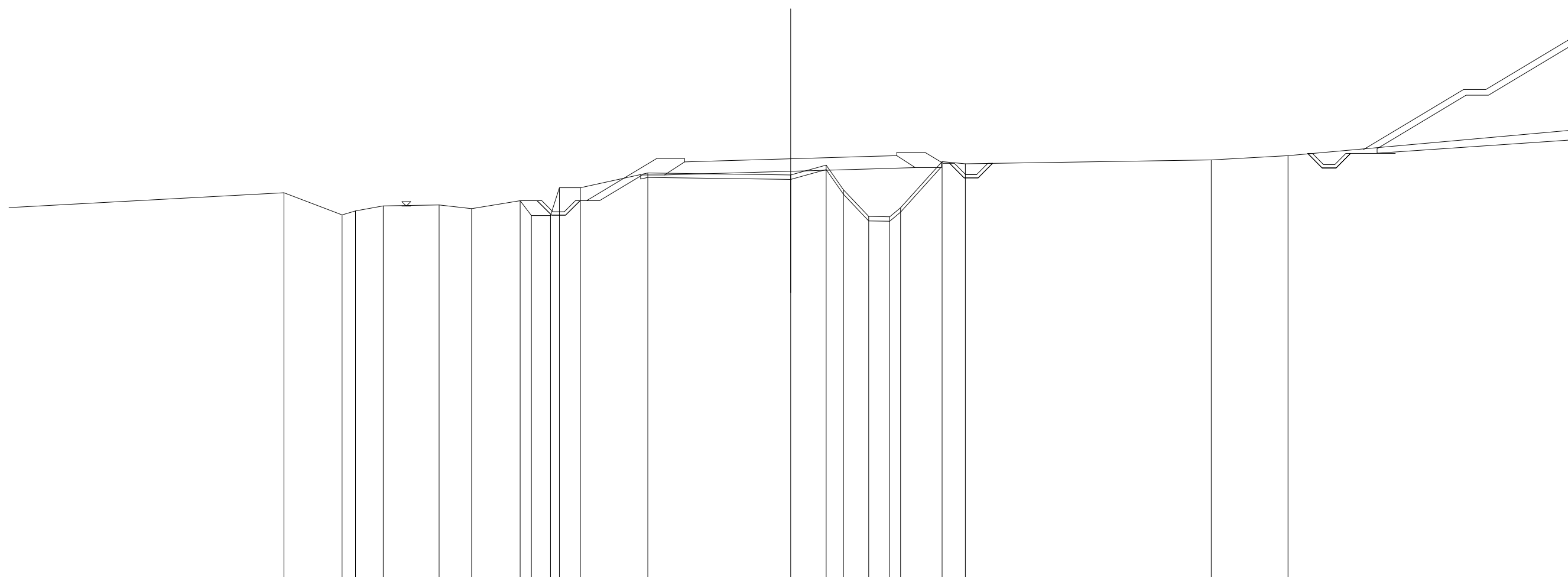

SCALA 1:200

Q.RIF. 364.00

QUOTE TERRENO	381.21	380.21	380.39	380.62	380.66	380.49	380.85	380.18	380.19	381.43	381.43	382.09	382.00	382.44	381.34	380.15	380.13	380.54	382.60	382.50	382.68	382.86	
DIST.PARZIALI TERRENO	2.60	0.60	1.24	2.51	1.45	2.17	0.50	0.86	0.40	0.94	3.02	6.40	1.58	0.78	1.13	0.94	0.49	1.86	1.04	11.01	3.44		
QUOTE PROGETTO												382.59	382.62	382.73		382.83	382.87						
DIST.PARZIALI PROGETTO												1.25	3.50	3.50	1.25								

SCAVI E BONIFICHE	
STERRO	1.04 mq
SCOTICO RILEVATI	15.12 m

RILEVATI	
RILEVATO	10.55 mq
TERRENO VEGETALE RILEVATI	6.29 m

SOVRASTRUTTURA	
PAVIMENTAZIONE	9.50 m

SEZIONE N. : 9
 Q. PROGETTO : 383.42
 DIST.PROG. : 0+163.35

SEZIONE N. : 331
 Q. PROGETTO : 391.27
 DIST.PROG. : 6+600.00

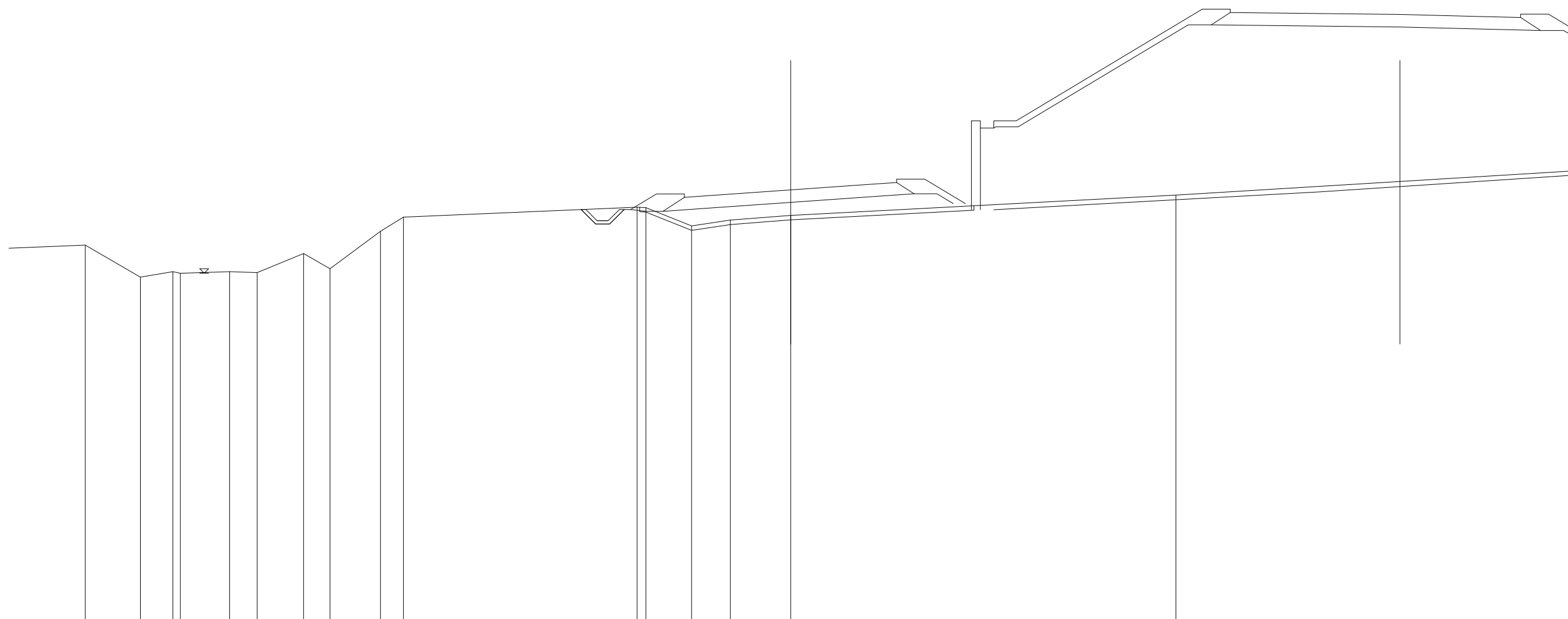

SCALA 1:200

Q.RIF. 364.00

QUOTE TERRENO	380.94	379.51	379.75	379.68	379.75	379.71	380.57	379.88	381.56	382.20	382.64	382.62	381.80	382.06	382.27	383.18	
DIST.PARZIALI TERRENO	2.47	1.46	0.33	2.21	1.23	2.08	1.18	2.26	1.03	10.46	0.39	2.04	1.74	2.70	17.25	24.69	
QUOTE PROGETTO											383.08	383.17		383.42		383.66	383.75
DIST.PARZIALI PROGETTO												1.25	3.51	3.49	1.25		

SCAVI E BONIFICHE	
STERRO	0.36 mq
SCOTICO RILEVATI	14.57 m

RILEVATI	
RILEVATO	8.96 mq
TERRENO VEGETALE RILEVATI	5.67 m

SOVRASTRUTTURA	
PAVIMENTAZIONE	9.50 m

SEZIONE N. : 10
 Q. PROGETTO : 383.65
 DIST.PROG. : 0+182.44

SEZIONE N. : 332
 Q. PROGETTO : 391.56
 DIST.PROG. : 6+620.00

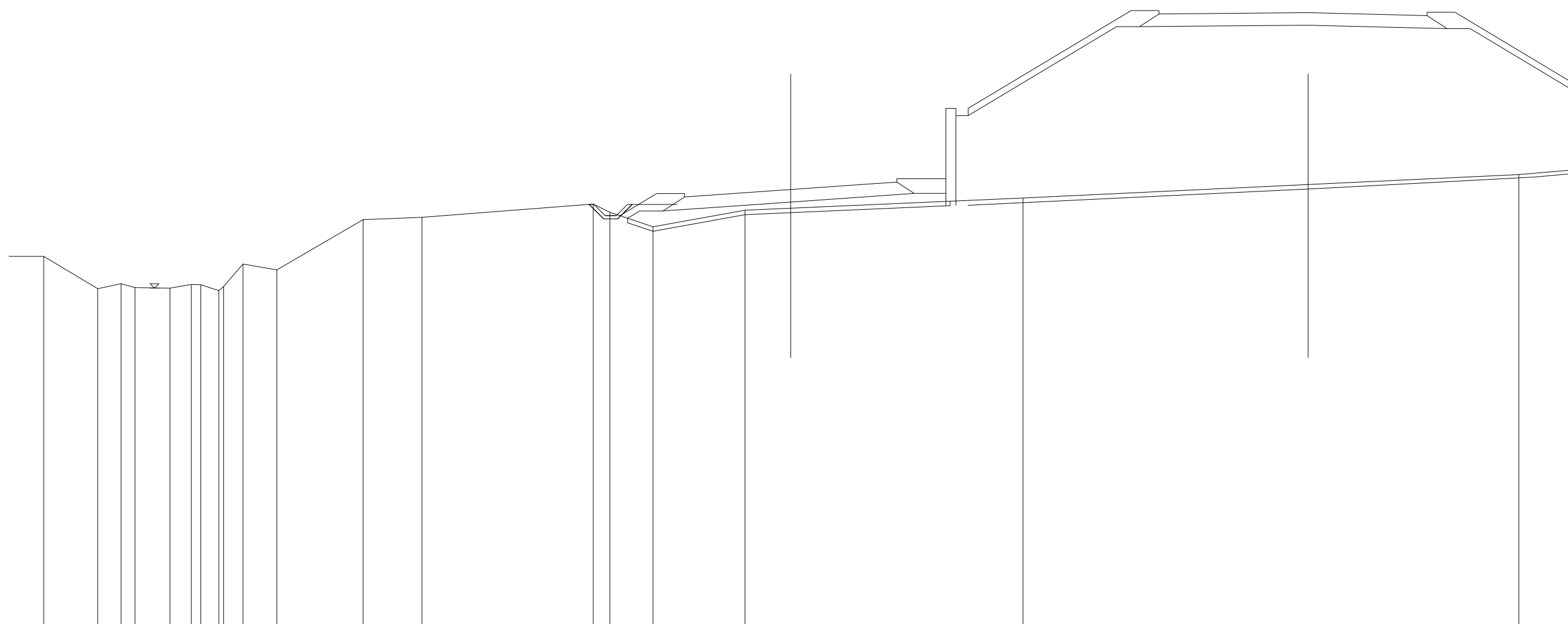

SCALA 1:200

Q.RIF. 364.00

QUOTE TERRENO	380.65	379.21	379.43	379.26	379.23	379.40	379.38	379.12	379.31	380.31	380.05	382.30	382.40	382.99	382.63	381.98	382.72	382.81	383.27	384.32
DIST.PARZIALI TERRENO	2.42	1.04	0.82	1.57	0.96	0.72	0.80	0.87	1.51	3.86	2.64	7.67	0.74	1.93	4.12	2.05	10.40	22.20		
QUOTE PROGETTO														383.31	383.40	383.65	383.89	383.98		
DIST.PARZIALI PROGETTO														1.25	3.50	3.50	1.25			

SCAVI E BONIFICHE	
STERRO	0.48 mq
SCOTICO RILEVATI	14.34 m

RILEVATI	
RILEVATO	5.30 mq
TERRENO VEGETALE RILEVATI	6.42 m

SOVRASTRUTTURA	
PAVIMENTAZIONE	9.50 m

SEZIONE N. : 11
 Q. PROGETTO : 383.88
 DIST.PROG. : 0+201.66

SEZIONE N. : 333
 Q. PROGETTO : 391.83
 DIST.PROG. : 6+640.00

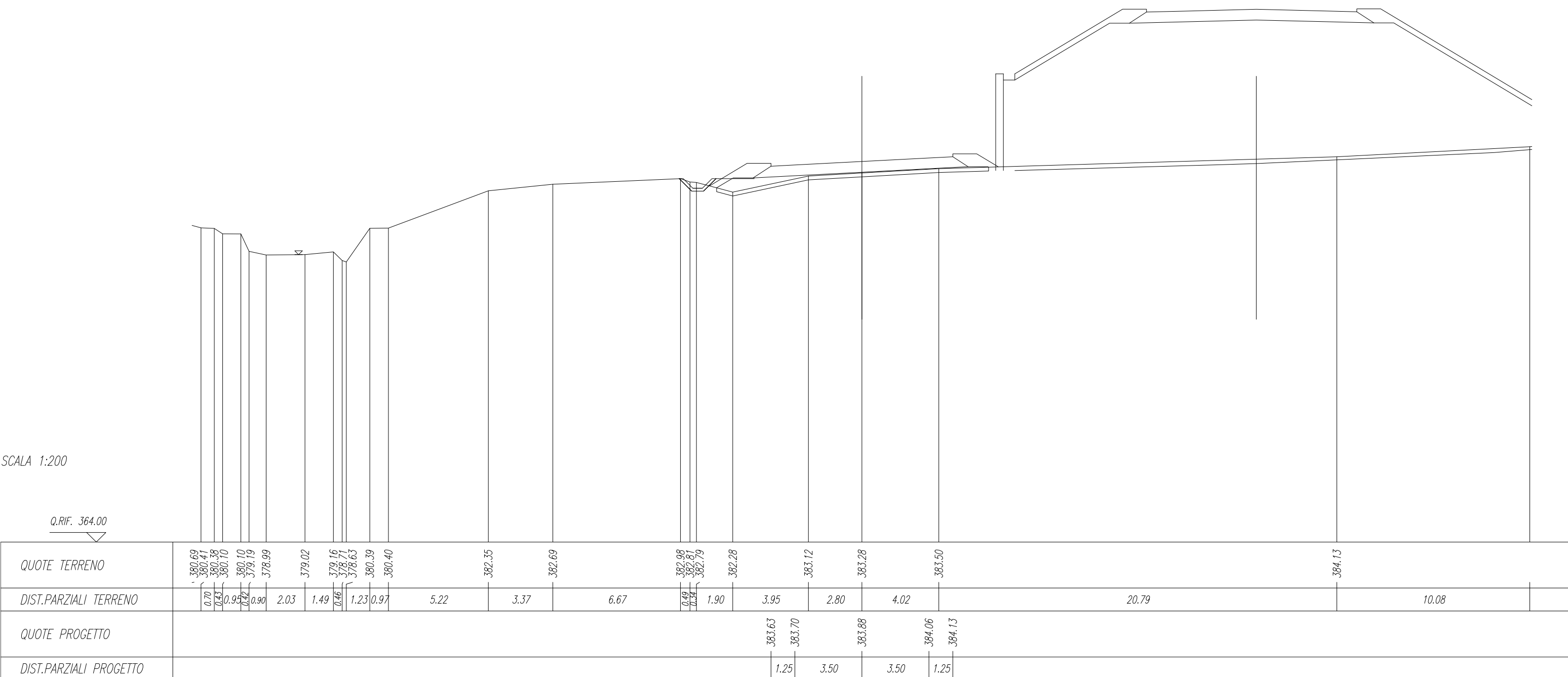

SCAVI E BONIFICHE	
STERRO	0.88 mq
SCOTICO RILEVATI	12.83 m

RILEVATI	
RILEVATO	4.91 mq
TERRENO VEGETALE RILEVATI	5.86 m

SOVRASTRUTTURA	
PAVIMENTAZIONE	9.50 m

SEZIONE N. : 12
 Q. PROGETTO : 384.11
 DIST.PROG. : 0+221.07

SEZIONE N. : 334
 Q. PROGETTO : 392.04
 DIST.PROG. : 6+660.00

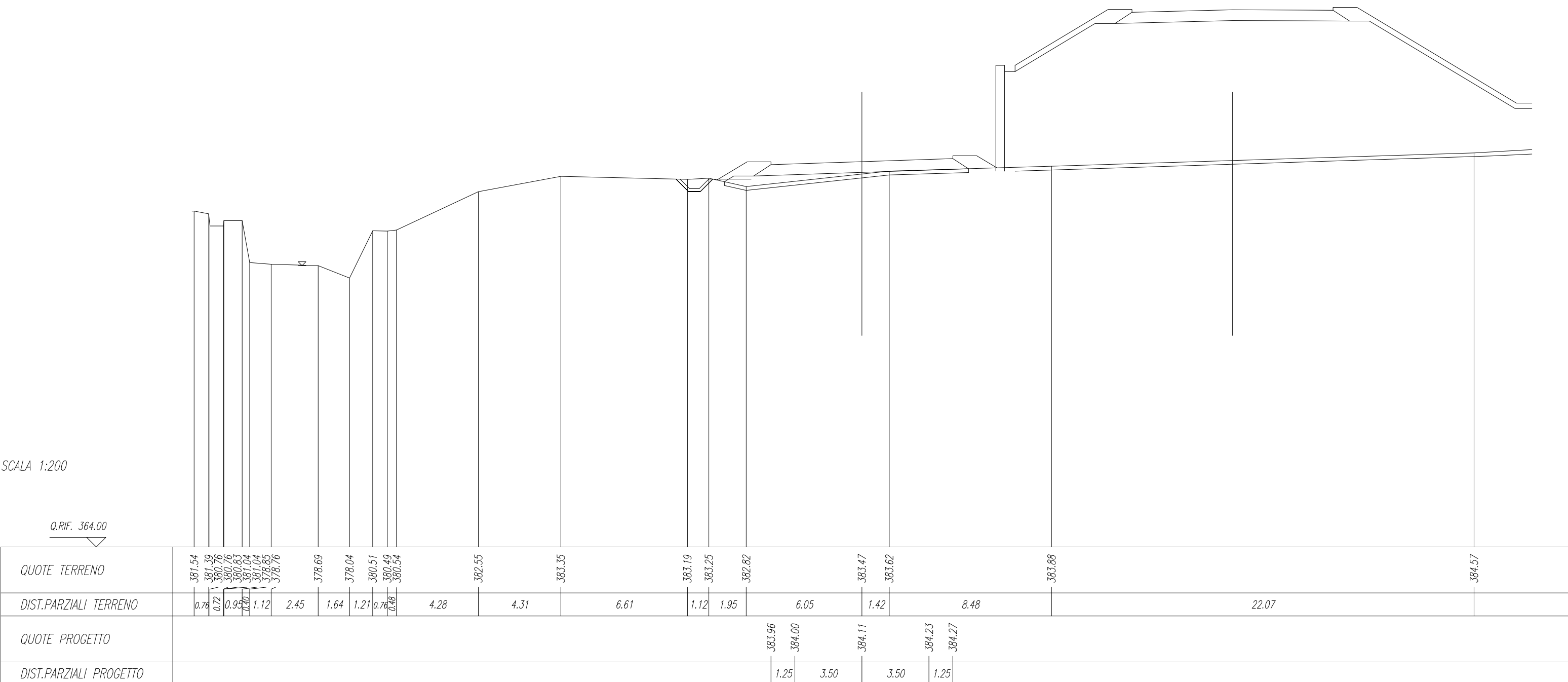

SCAVI E BONIFICHE	
STERRO	1,22 mq
SCOTICO RILEVATI	12,44 m

RILEVATI	
RILEVATO	4,32 mq
TERRENO VEGETALE RILEVATI	5,47 m

SOVRASTRUTTURA	
PAVIMENTAZIONE	9,50 m

SEZIONE N. : 13
 Q. PROGETTO : 384.35
 DIST.PROG. : 0+240.62

SEZIONE N. : 335
 Q. PROGETTO : 392.20
 DIST.PROG. : 6+680.00

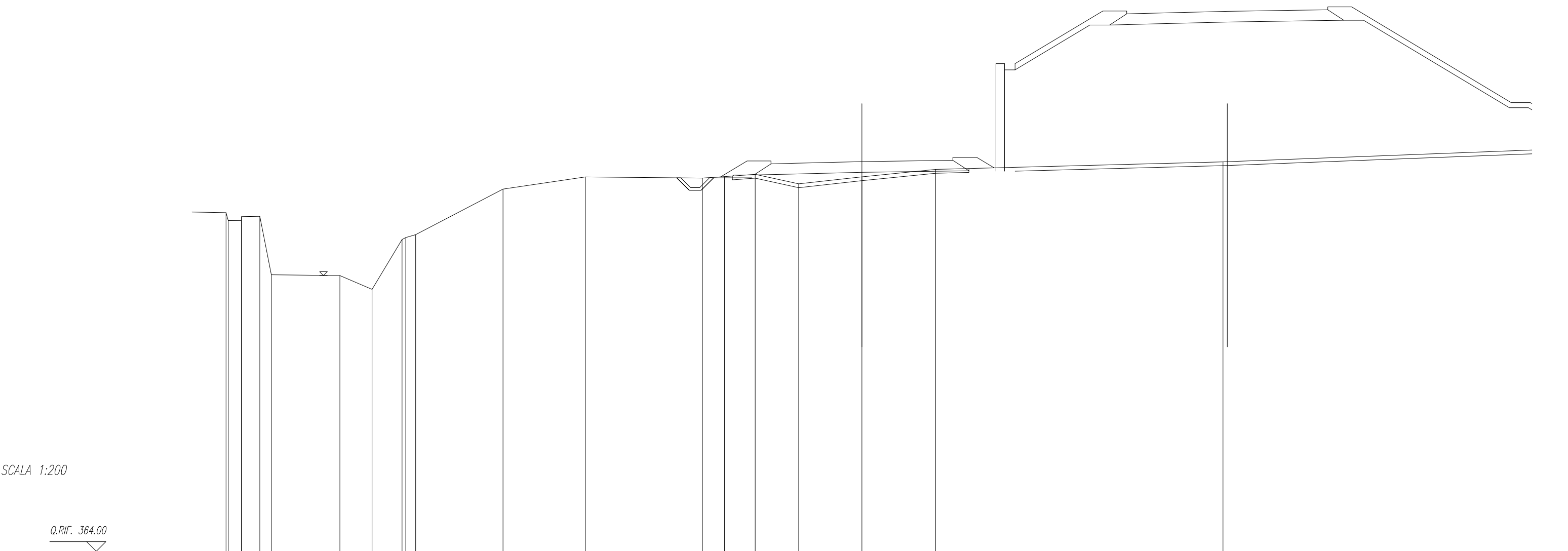

SCALA 1:200

Q.RIF. 364.00

QUOTE TERRENO	381.72	381.68	381.27	381.28	381.48	381.49	378.44		378.40	377.68	380.28	380.38	380.54		382.92		383.55		383.49	383.57	383.69	383.19		383.55		383.94		384.34
DIST.PARZIALI TERRENO	1.93	0.89	0.96	0.60		3.58	1.68	1.57	0.52		4.56		4.30		6.12		1.16	1.60	2.27	3.30	3.85		15.02				20.29	
QUOTE PROGETTO																			384.23	384.26		384.35		384.40	384.42			
DIST.PARZIALI PROGETTO																			1.25	3.50	3.50	1.25						

SCAVI E BONIFICHE	
STERRO	0.89 mq
SCOTICO RILEVATI	12.58 m

RILEVATI	
RILEVATO	4.70 mq
TERRENO VEGETALE RILEVATI	5.74 m

SOVRASTRUTTURA	
PAVIMENTAZIONE	9.50 m

SEZIONE N. : 14
 Q. PROGETTO : 384.59
 DIST.PROG. : 0+260.30

SEZIONE N. : 336
 Q. PROGETTO : 392.30
 DIST.PROG. : 6+700.00

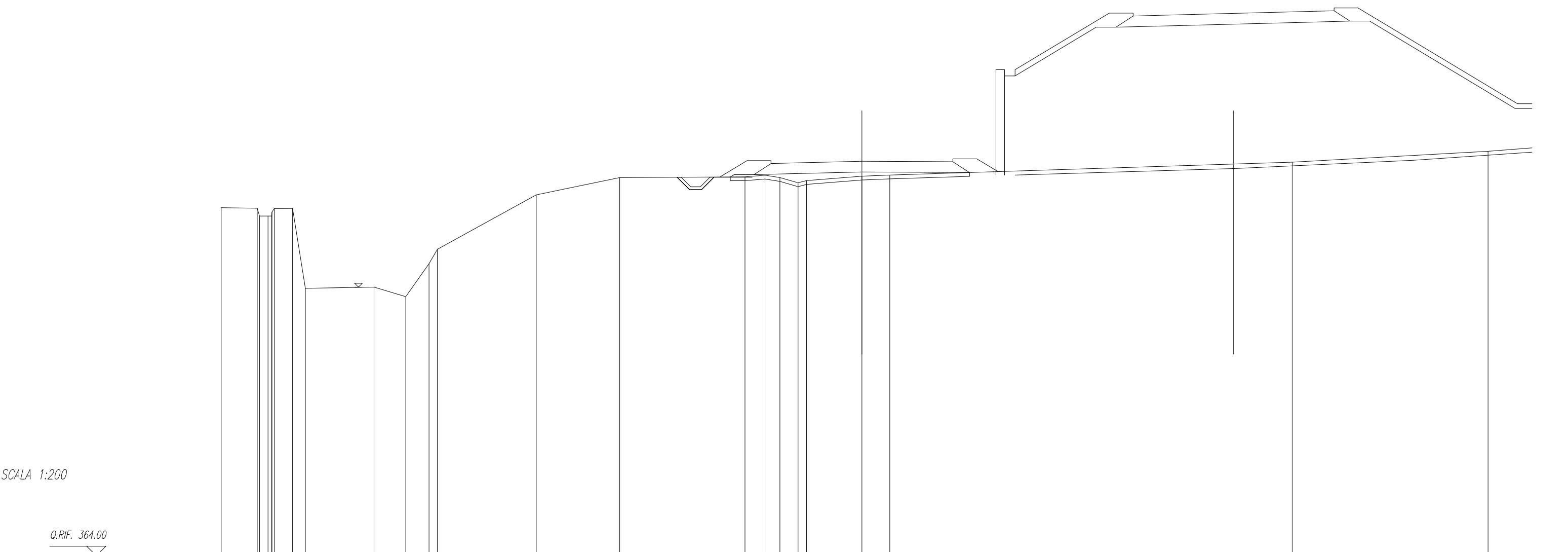

SCALA 1:200

Q.RIF. 364.00

QUOTE TERRENO	382.17	382.14	381.73	381.73	381.73	381.73	381.94	382.12	382.13	377.96	378.02	377.52	379.25	379.99	382.83	383.74	383.77	383.86	383.74	383.46	383.58	383.81	383.87	384.54	385.11
DIST.PARZIALI TERRENO	1.88	0.45	0.96	0.67	3.58	1.66	1.22	0.44	5.16	4.36	6.54	1.04	0.78	0.94	2.89	1.45	21.02	10.23							
QUOTE PROGETTO																	384.47	384.50	384.59	384.57	384.56				
DIST.PARZIALI PROGETTO																	1.25	3.50	3.50	1.25					

SCAVI E BONIFICHE	
STERRO	1.03 mq
SCOTICO RILEVATI	12.70 m

RILEVATI	
RILEVATO	5.03 mq
TERRENO VEGETALE RILEVATI	5.81 m

SOVRASTRUTTURA	
PAVIMENTAZIONE	9.50 m

SEZIONE N. : 15
 Q. PROGETTO : 384.83
 DIST.PROG. : 0+280.10

SEZIONE N. : 337
 Q. PROGETTO : 392.35
 DIST.PROG. : 6+720.00

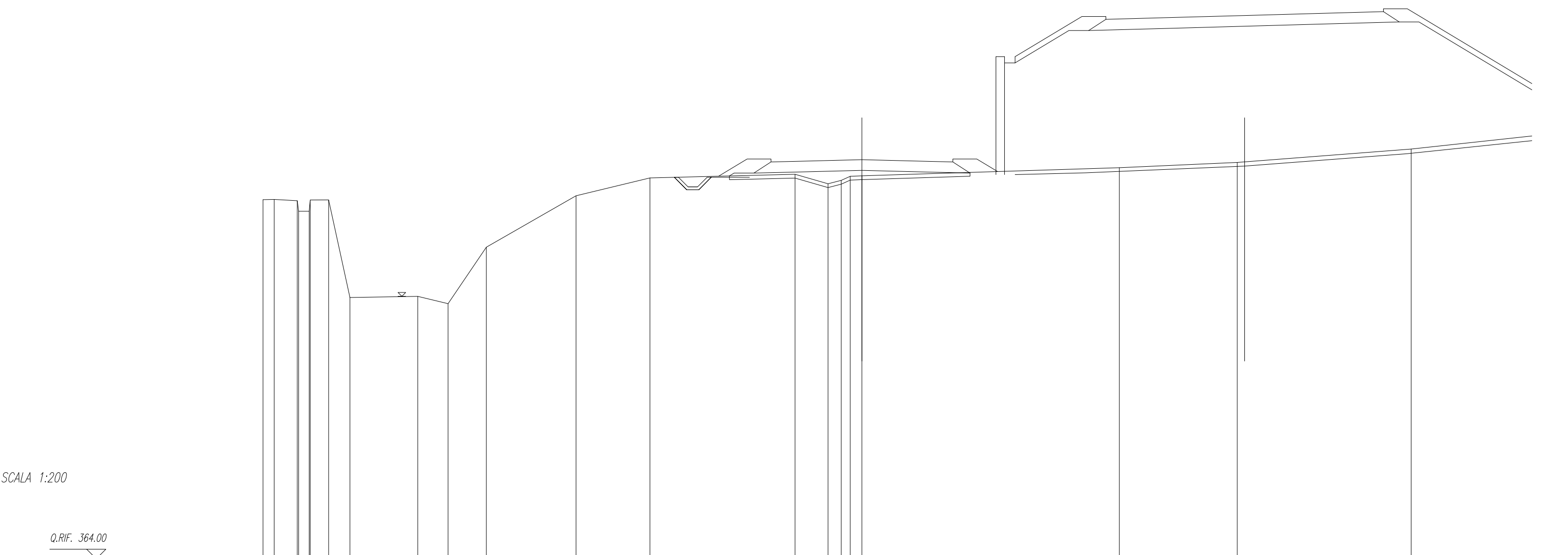

SCALA 1:200

Q.RIF. 364.00

QUOTE TERRENO	382.74	382.76	382.69	382.14	382.72	382.73	377.64	377.70	377.32	380.26	382.95	383.88	384.07	383.57	383.75	383.96	383.99	384.41	384.69	385.38
DIST.PARZIALI TERRENO	0.59	1.20	0.95	0.96	1.11	3.55	1.58	2.00	4.68	3.86	7.58	1.72	0.69	0.47	0.61	13.45	6.16	9.08		
QUOTE PROGETTO													384.71	384.74		384.83		384.74	384.71	
DIST.PARZIALI PROGETTO													1.25	3.50	3.50	1.25				

SCAVI E BONIFICHE	
STERRO	1.58 mq
SCOTICO RILEVATI	11.27 m

RILEVATI	
RILEVATO	4.42 mq
TERRENO VEGETALE RILEVATI	5.37 m

SOVRASTRUTTURA	
PAVIMENTAZIONE	9.50 m

SEZIONE N. : 16
 Q. PROGETTO : 385.07
 DIST.PROG. : 0+299.98

SEZIONE N. : 338
 Q. PROGETTO : 392.35
 DIST.PROG. : 6+740.00

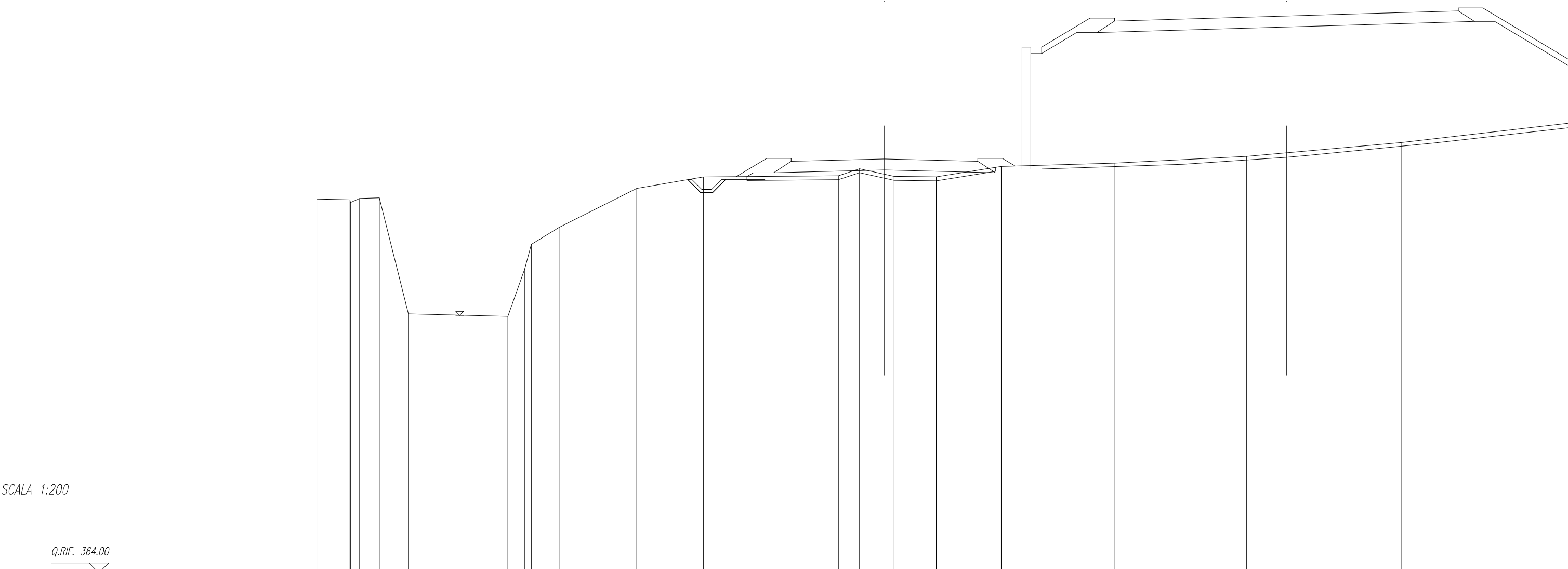

SCALA 1:200

Q.RIF. 364.00

QUOTE TERRENO	383.03	382.99	382.85	383.06	383.09	377.18	377.06	379.49	380.72	381.59	383.57	384.16	384.21	384.57	384.29	384.18	384.16	384.69	384.86	385.20	385.90	
DIST.PARZIALI TERRENO	1.69	0.47	1.00	1.48	5.07	0.86	0.33	1.42	3.95	3.39	6.87	1.08	1.27	0.49	2.14	3.31	5.75	6.73	7.87			
QUOTE PROGETTO													384.95	384.98	385.07	384.98	384.95					
DIST.PARZIALI PROGETTO													1.25	3.50	3.50	1.25						

SCAVI E BONIFICHE	
STERRO	3.95 mq
SCOTICO RILEVATI	8.15 m
PREPARAZIONE PIANO DI POSA	10.54 m

RILEVATI	
RILEVATO	3.65 mq
TERRENO VEGETALE RILEVATI	3.00 m
TERRENO VEGETALE TRINCEE	0.41 m

SOVRASTRUTTURA	
PAVIMENTAZIONE	9.50 m

SEZIONE N. : 19
 Q. PROGETTO : 386.06
 DIST.PROG. : 0+359.51

SEZIONE N. : 341
 Q. PROGETTO : 392.02
 DIST.PROG. : 6+800.00

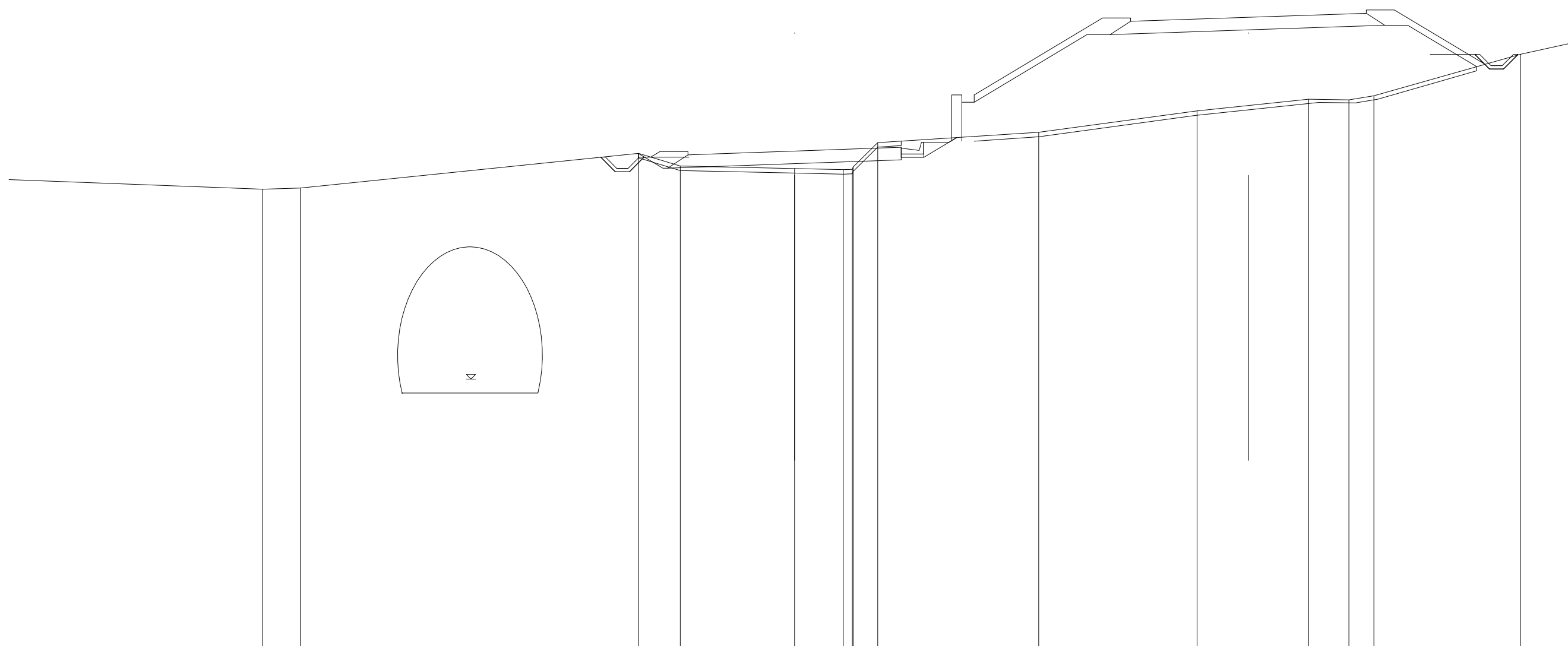

SCALA 1:200

Q.RIF. 364.00

QUOTE TERRENO		384.36	384.42		385.96	385.40	385.28	385.23	385.25	385.35	386.44	386.90	387.85	388.37	388.34	388.53	390.37
DIST.PARZIALI TERRENO	15.29	1.68		15.07	1.86	5.09	2.17	0.40	1.09	7.17	7.05	4.97	1.79	1.11	6.54		
QUOTE PROGETTO						385.89	385.94	386.06	386.19	386.23							
DIST.PARZIALI PROGETTO						1.25	3.50	3.50	1.25								

SCAVI E BONIFICHE	
STERRO	2.30 mq
SCOTICO RILEVATI	15.73 m

RILEVATI	
RILEVATO	14.47 mq
TERRENO VEGETALE RILEVATI	6.39 m

SOVRASTRUTTURA	
PAVIMENTAZIONE	9.50 m

SEZIONE N. : 21
 Q. PROGETTO : 387.51
 DIST.PROG. : 0+399.02

SEZIONE N. : 343
 Q. PROGETTO : 391.56
 DIST.PROG. : 6+840.00

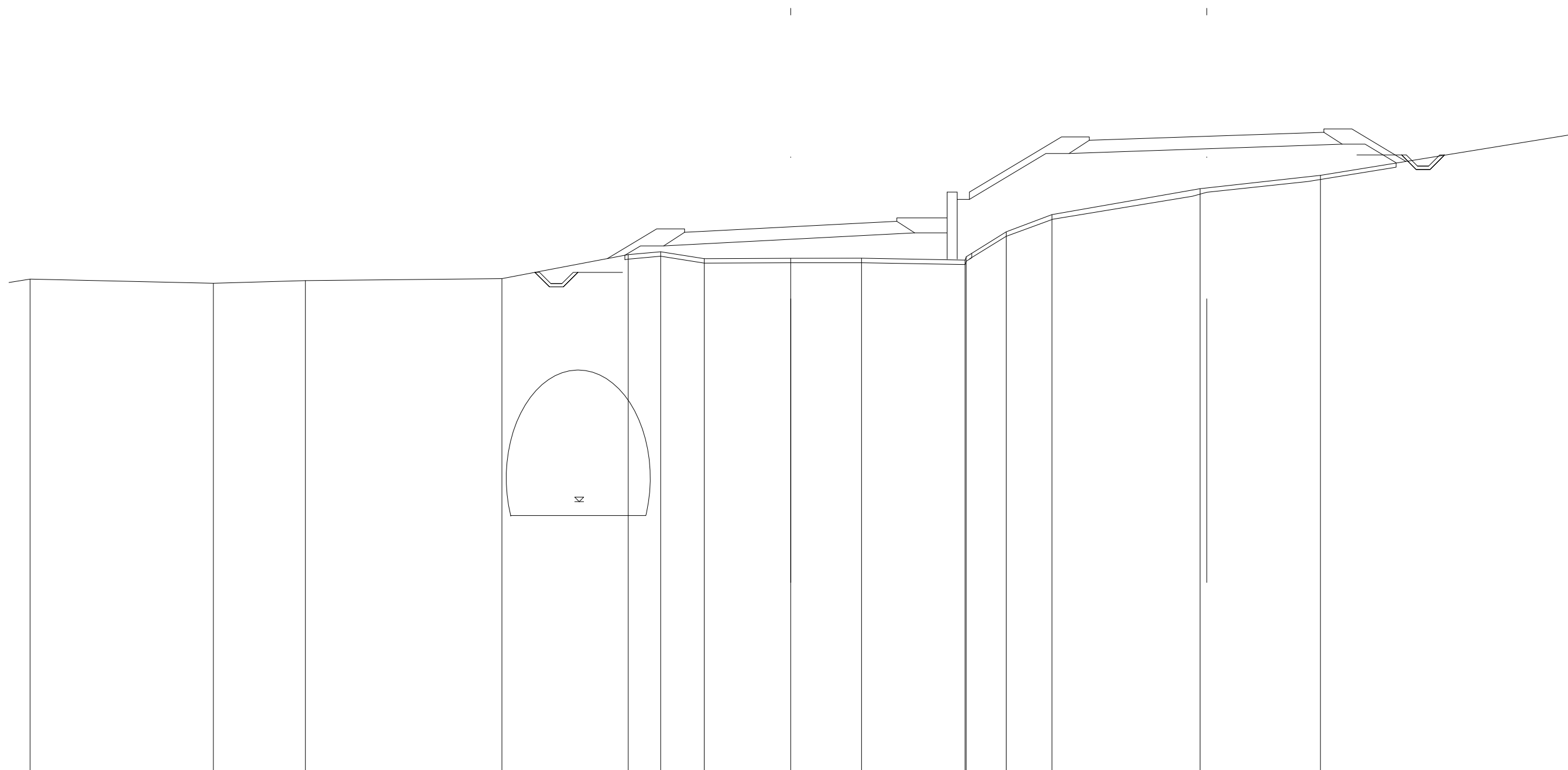

SCALA 1:200

Q.RIF. 363.00

QUOTE TERRENO	385.17	384.98	385.10	385.19	386.27	386.40	386.08	386.10	386.10	386.02	386.17	387.29	388.06	389.22	389.81
DIST.PARZIALI TERRENO		8.21	4.12	8.80	5.66	1.45	1.95	3.87	3.17	4.64	1.79	2.05	6.63	5.39	12.10
QUOTE PROGETTO						387.27	387.33	387.51	387.69	387.76					
DIST.PARZIALI PROGETTO							1.25	3.50	3.50	1.25					

SCAVI E BONIFICHE	
STERRO	1.80 mq
SCOTICO RILEVATI	16.17 m

RILEVATI	
RILEVATO	17.87 mq
TERRENO VEGETALE RILEVATI	8.44 m

SOVRASTRUTTURA	
PAVIMENTAZIONE	9.50 m

SEZIONE N. : 22
 Q. PROGETTO : 388.49
 DIST.PROG. : 0+418.64

SEZIONE N. : 344
 Q. PROGETTO : 391.27
 DIST.PROG. : 6+860.00

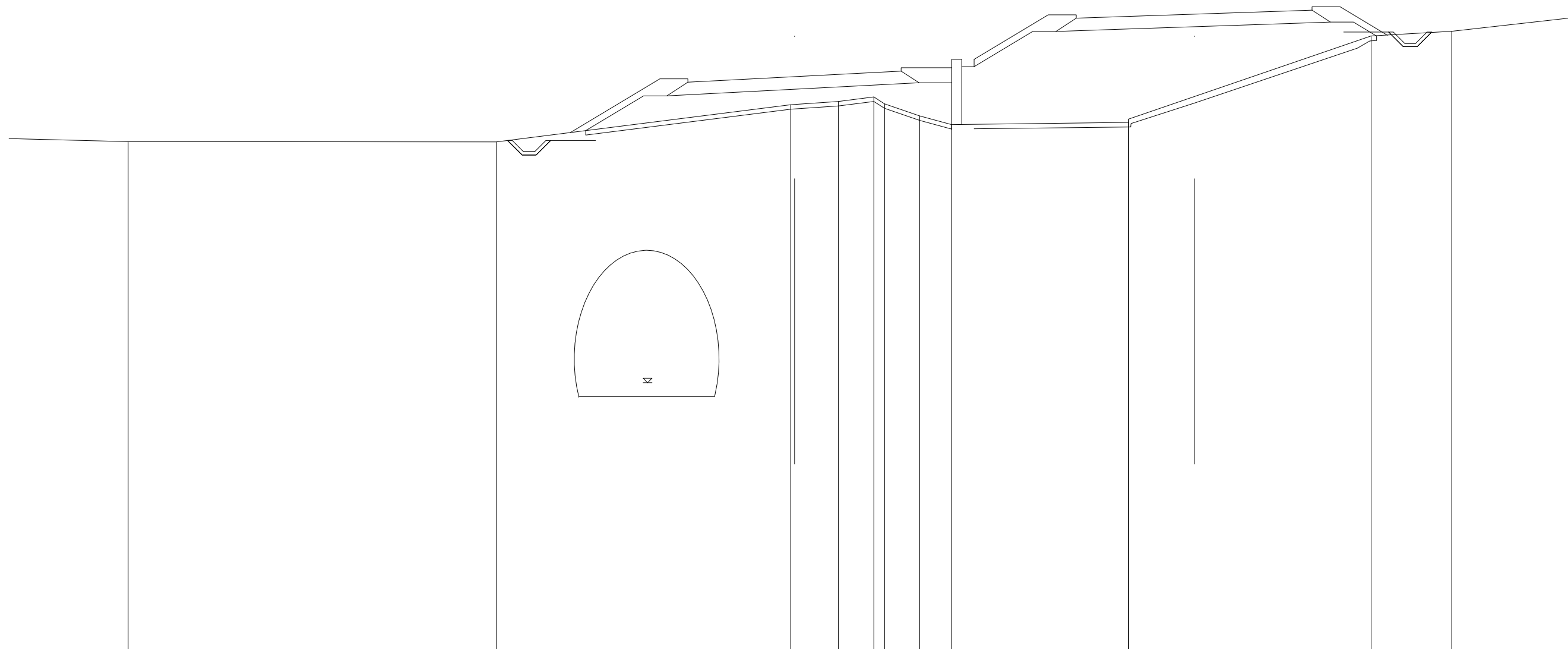

SCALA 1:200

Q.RIF. 363.00

QUOTE TERRENO	365.59	365.58	387.24	387.25	387.38	387.58	387.28	386.74	386.35	386.45	386.60	390.30	390.50
DIST.PARZIALI TERRENO	6.97	16.39	13.12	1.94	1.58	0.48	1.57	1.42	7.88	10.80	3.59	6.68	
QUOTE PROGETTO			388.24	388.30	388.49	388.67	388.73						
DIST.PARZIALI PROGETTO			1.25	3.51	3.49	1.25							

SCAVI E BONIFICHE	
STERRO	0.83 mq
SCOTICO RILEVATI	16.00 m

RILEVATI	
RILEVATO	27.13 mq
TERRENO VEGETALE RILEVATI	8.06 m

SOVRASTRUTTURA	
PAVIMENTAZIONE	9.50 m

SEZIONE N. : 23
 Q. PROGETTO : 389.44
 DIST.PROG. : 0+438.25

SEZIONE N. : 345
 Q. PROGETTO : 390.92
 DIST.PROG. : 6+880.00

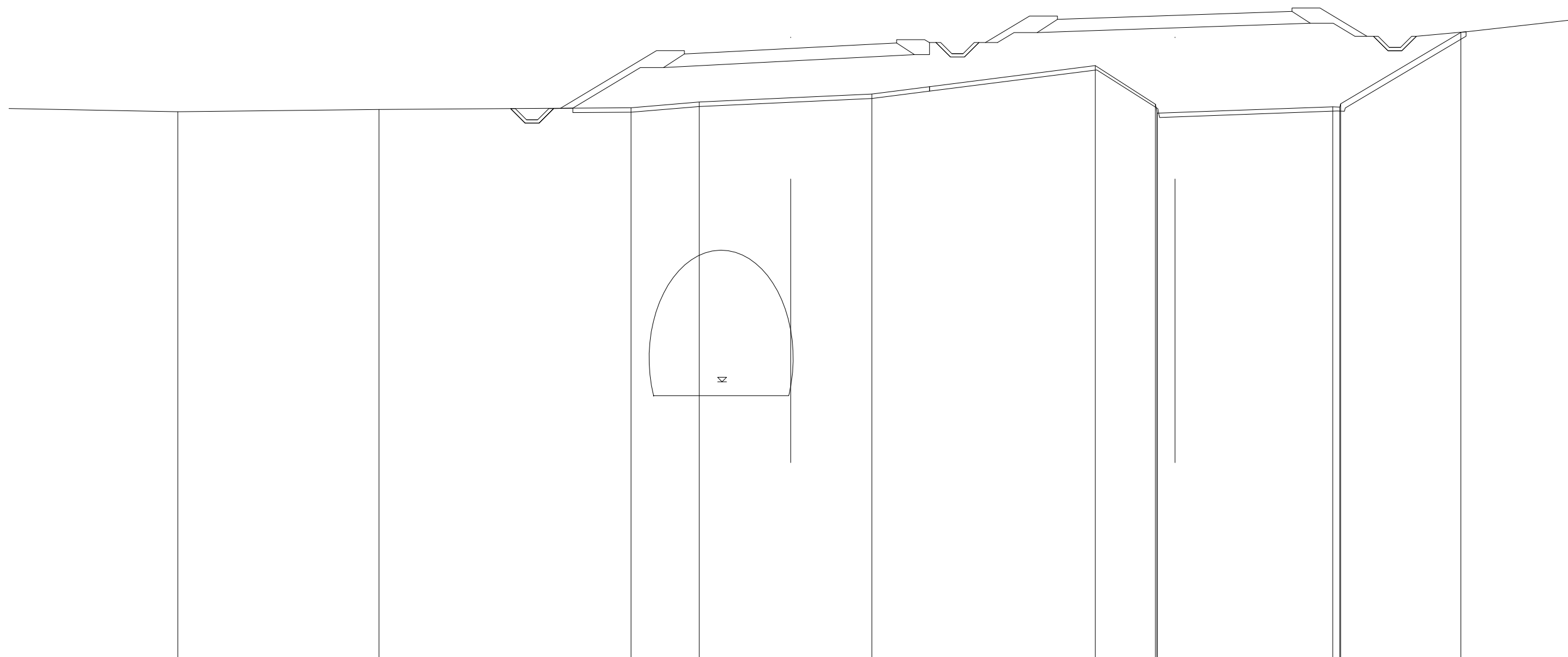

SCALA 1:200

Q.RIF. 362.00

QUOTE TERRENO	386.61	386.71	386.79	387.04	387.23	387.40	388.67	386.94 386.61 386.54	386.83 386.82 386.97	390.16
DIST.PARZIALI TERRENO	9.00	11.29	3.05	4.10	3.63	10.00	2.69	7.86	5.38	10.38
QUOTE PROGETTO				389.19	389.26	389.44	389.62	389.69		
DIST.PARZIALI PROGETTO				1.25	3.51	3.49	1.25			

SCAVI E BONIFICHE	
STERRO	0.91 mq
SCOTICO RILEVATI	15.90 m

RILEVATI	
RILEVATO	28.50 mq
TERRENO VEGETALE RILEVATI	7.71 m

SOVRASTRUTTURA	
PAVIMENTAZIONE	9.50 m

SEZIONE N. : 24
 Q. PROGETTO : 390.16
 DIST.PROG. : 0+457.87

SEZIONE N. : 346
 Q. PROGETTO : 390.53
 DIST.PROG. : 6+900.00

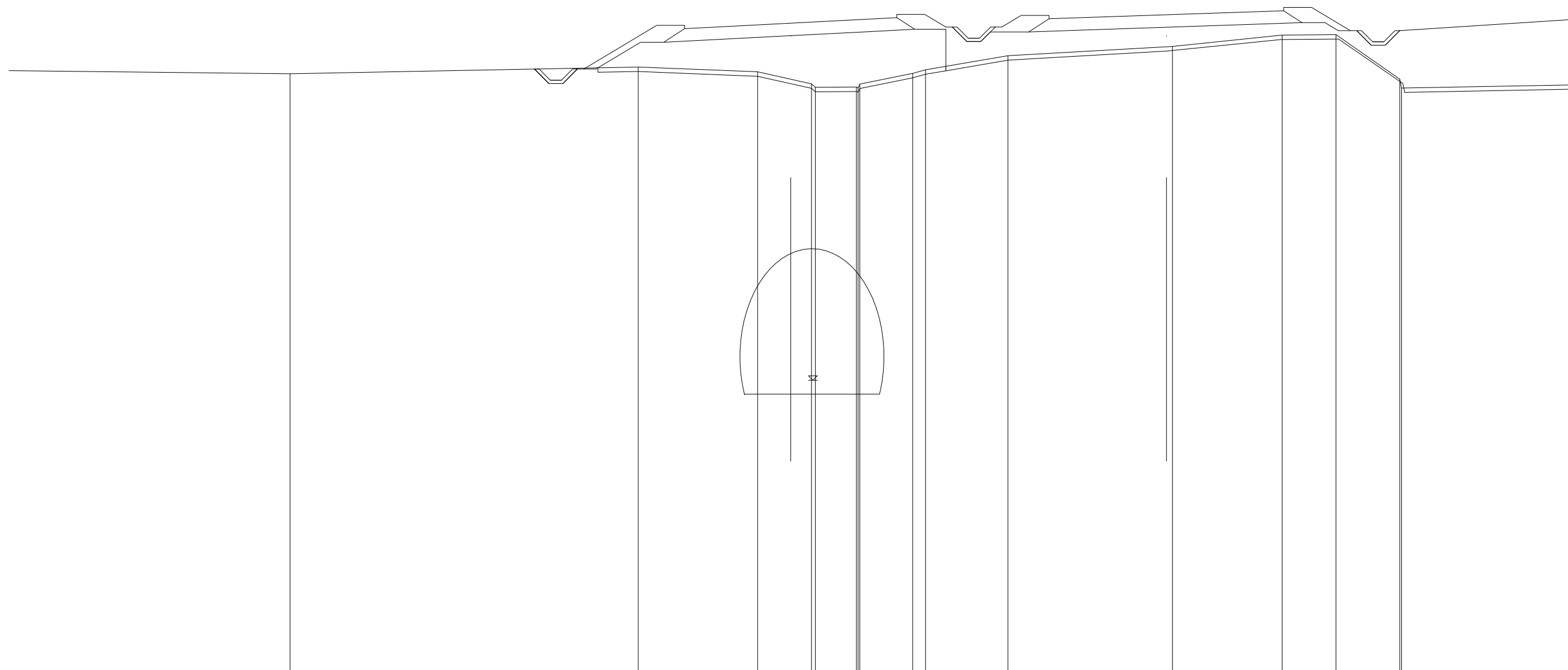

SCALA 1:200

Q.RIF. 361.00

QUOTE TERRENO	387.89	388.19	387.98	387.65	387.44	387.28	387.30	387.26	387.43	387.91	388.07	388.70	389.11	389.62	389.64	387.65	387.25
DIST.PARZIALI TERRENO	15.58	5.34	1.48	0.93	1.84	2.37	0.38	3.69	7.36	4.91	2.41	2.86	7.85				
QUOTE PROGETTO		389.91	389.97	390.16	390.34	390.40											
DIST.PARZIALI PROGETTO		1.25	3.50	3.50	1.25												

SCAVI E BONIFICHE	
STERRO	54.58 mq
RILEVATI	
RILEVATO	0.03 mq
TERRENO VEGETALE RILEVATI	4.77 m
TERRENO VEGETALE TRINCEE	6.23 m
SOVRASTRUTTURA	
PAVIMENTAZIONE	9.50 m

SEZIONE N. : 27
 Q. PROGETTO : 390.76
 DIST.PROG. : 0+516.97

SEZIONE N. : 349
 Q. PROGETTO : 389.09
 DIST.PROG. : 6+960.00

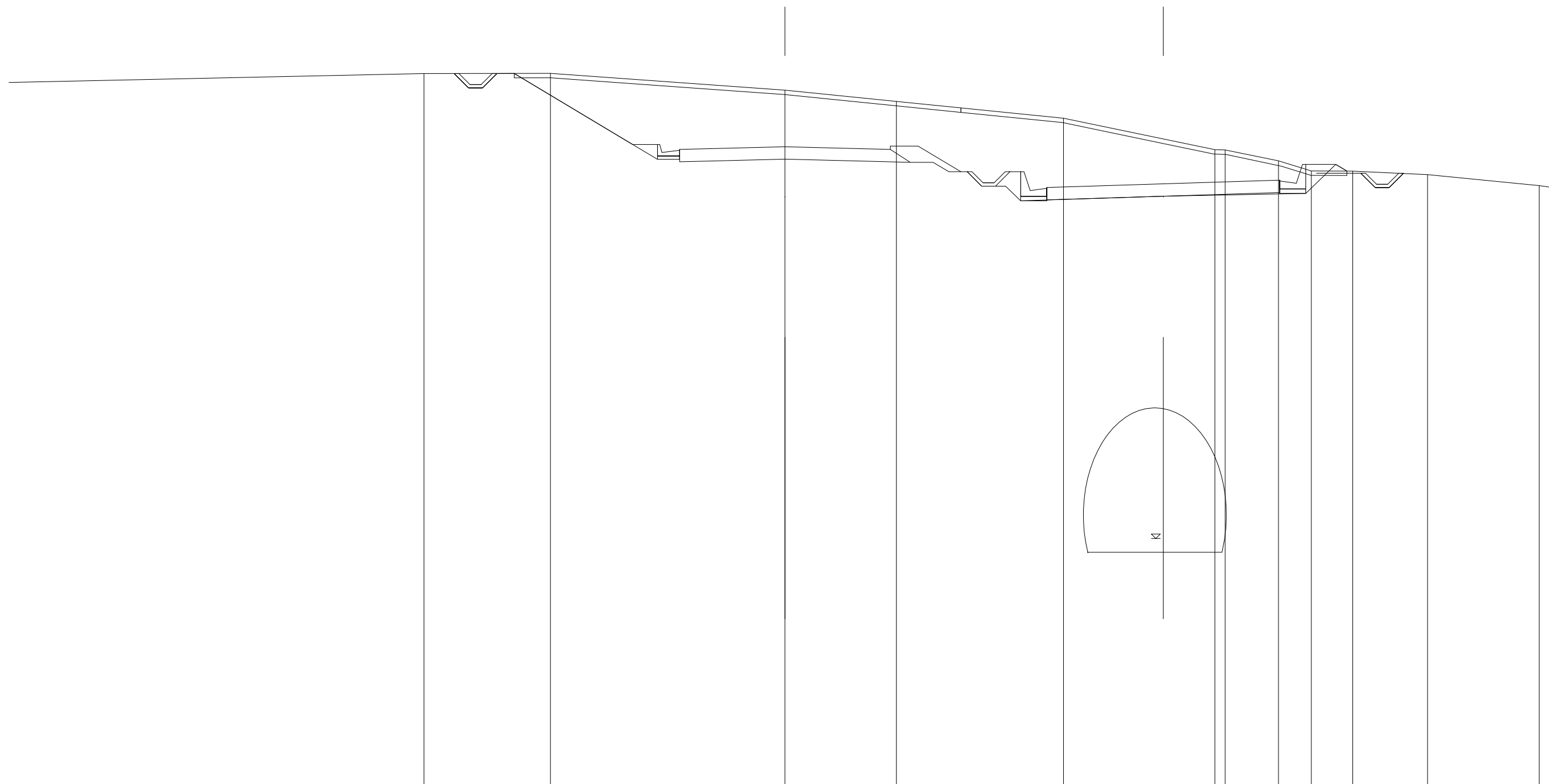

SCALA 1:200

Q.RIF. 362.00

QUOTE TERRENO		394.06	394.07		393.31	392.80		392.05		390.63	390.61	390.12	389.67	389.66	389.50		389.01
DIST.PARZIALI TERRENO	20.05		5.71		10.58	5.02		7.53		6.83	0.46	2.40	1.48	1.87	3.38		5.03
QUOTE PROGETTO					390.64	390.67		390.76		390.67	390.64						
DIST.PARZIALI PROGETTO					1.25	3.50		3.50		1.25							

SCAVI E BONIFICHE	
STERRO	36.74 mq
SCOTICO TRINCEE	22.16 m

RILEVATI	
RILEVATO	0.48 mq
TERRENO VEGETALE RILEVATI	5.30 m
TERRENO VEGETALE TRINCEE	6.81 m

SOVRASTRUTTURA	
PAVIMENTAZIONE	9.50 m

SEZIONE N. : 29
 Q. PROGETTO : 389.85
 DIST.PROG. : 0+556.82

SEZIONE N. : 351
 Q. PROGETTO : 387.89
 DIST.PROG. : 7+000.00

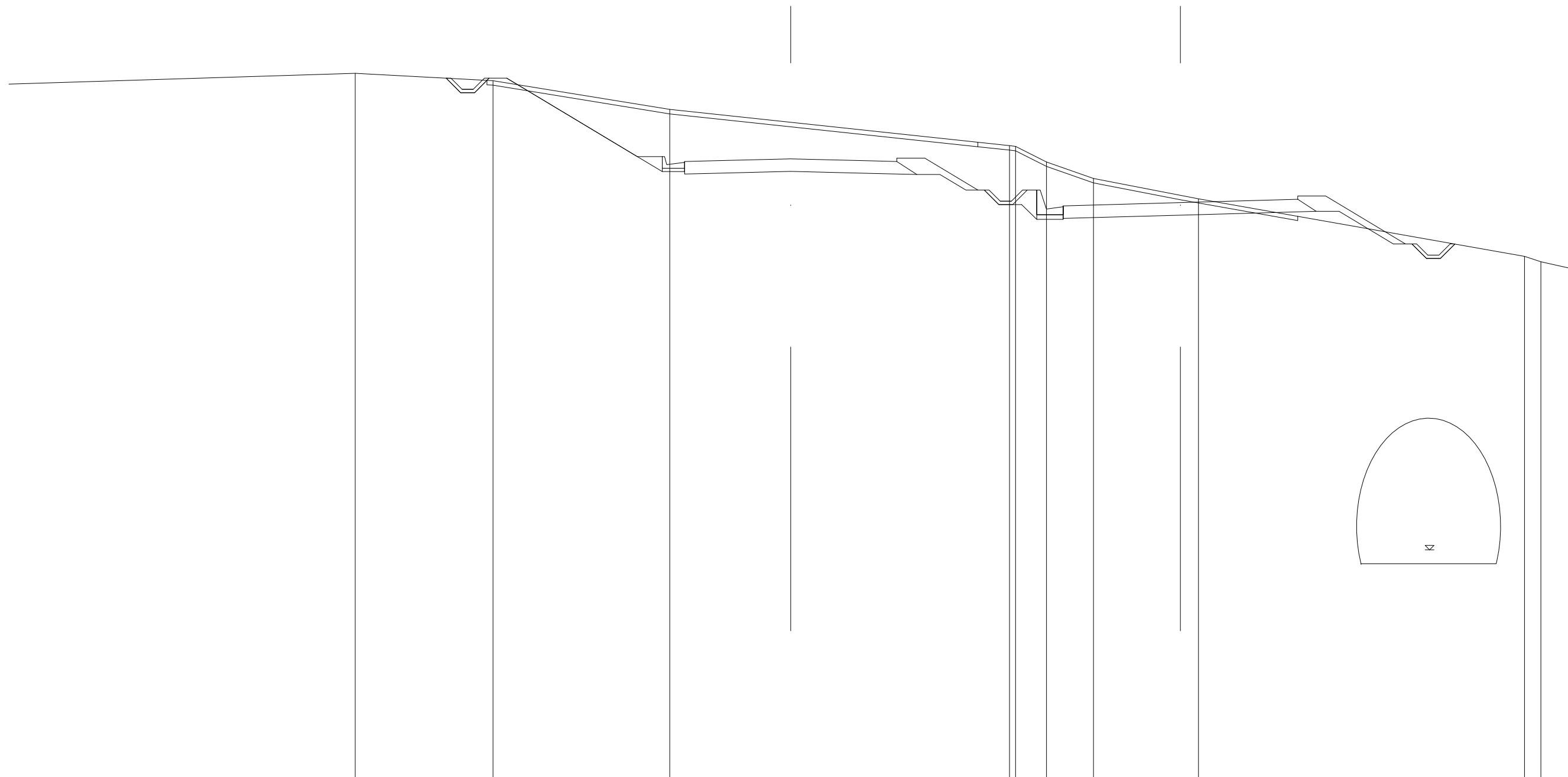

SCALA 1:200

Q.RIF. 362.00

QUOTE TERRENO		393.68	393.35	392.06	391.48	390.44	390.41	389.71	388.97	388.06	385.49	385.24
DIST.PARZIALI TERRENO	26.84	6.17	7.91	5.42	9.80	1.39	2.10	4.70	14.60	0.73	2.33	
QUOTE PROGETTO				389.73	389.76	389.85	389.76	389.73				
DIST.PARZIALI PROGETTO				1.25	3.50	3.50	1.25					

SCAVI E BONIFICHE	
STERRO	3.61 mq
SCOTICO RILEVATI	7.16 m
SCOTICO TRINCEE	8.99 m

RILEVATI	
RILEVATO	2.31 mq
TERRENO VEGETALE RILEVATI	4.91 m
TERRENO VEGETALE TRINCEE	0.85 m

SOVRASTRUTTURA	
PAVIMENTAZIONE	9.50 m

SEZIONE N. : 30
 Q. PROGETTO : 389.00
 DIST.PROG. : 0+576.80

SEZIONE N. : 352
 Q. PROGETTO : 387.22
 DIST.PROG. : 7+020.00

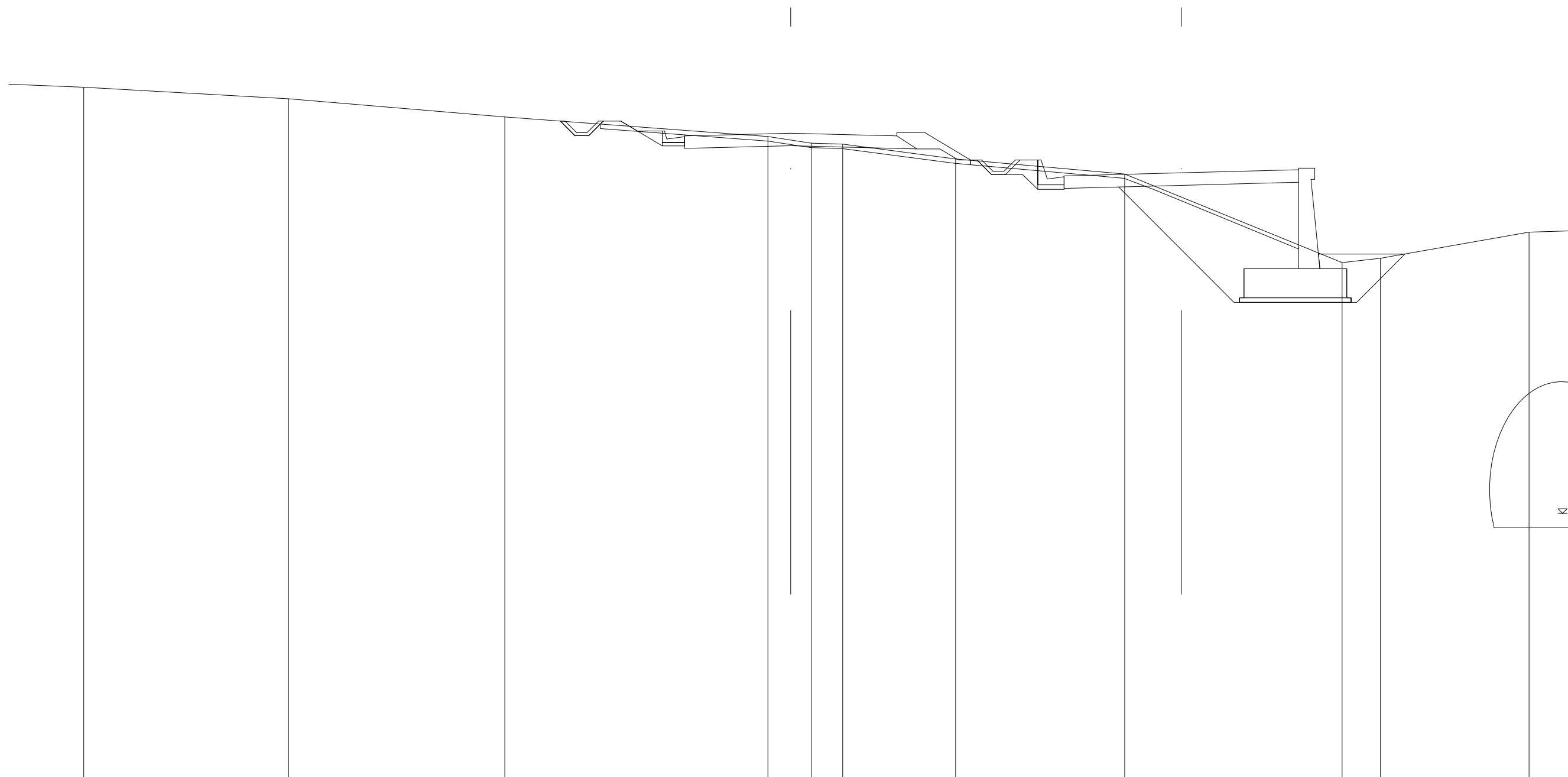

SCALA 1:200

Q.RIF. 360.00

QUOTE TERRENO	391.05	390.54	389.72	388.85	388.69	388.55	388.51	387.85	387.17	383.21	383.40	384.57
DIST.PARZIALI TERRENO	9.17	9.68	11.78	1.02	0.92	1.41	5.06	7.57	9.73	1.72	6.65	2.75
QUOTE PROGETTO				388.88	388.91	389.00	388.91	388.88				
DIST.PARZIALI PROGETTO				1.25	3.50	3.50	1.25					

SCAVI E BONIFICHE	
STERRO	0.25 mq
SCOTICO RILEVATI	26.31 m

RILEVATI	
RILEVATO	172.61 mq
TERRENO VEGETALE RILEVATI	17.53 m

SOVRASTRUTTURA	
PAVIMENTAZIONE	9.50 m

SEZIONE N. : 33
 Q. PROGETTO : 385.11
 DIST.PROG. : 0+636.79

SEZIONE N. : 355
 Q. PROGETTO : 384.94
 DIST.PROG. : 7+080.00

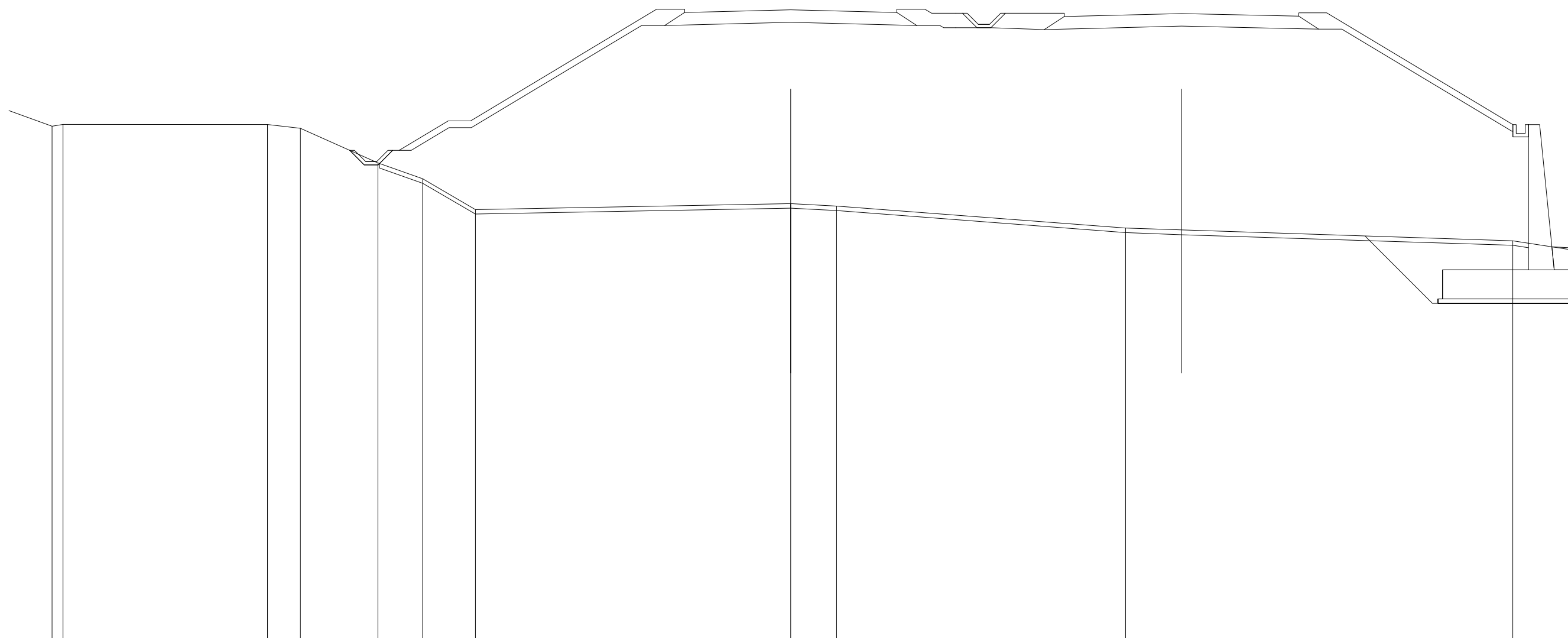

SCALA 1:200

Q.RIF. 357.00

QUOTE TERRENO	379.91	379.99	379.98	379.81	378.26	377.56	376.18	376.44	376.34	375.35	374.78	
DIST.PARZIALI TERRENO	2.71	0.49	9.15	1.47	3.47	2.00	2.36	14.11	2.05	12.94	17.33	4.14
QUOTE PROGETTO								385.00	385.03	385.11	385.03	385.00
DIST.PARZIALI PROGETTO								1.25	3.50	3.50	1.25	

SCAVI E BONIFICHE	
STERRO	0.69 mq
SCOTICO RILEVATI	28.26 m

RILEVATI	
RILEVATO	194.29 mq
TERRENO VEGETALE RILEVATI	20.79 m

SOVRASTRUTTURA	
PAVIMENTAZIONE	9.50 m

SEZIONE N. : 34
 Q. PROGETTO : 383.71
 DIST.PROG. : 0+656.79

SEZIONE N. : 356
 Q. PROGETTO : 384.09
 DIST.PROG. : 7+100.00

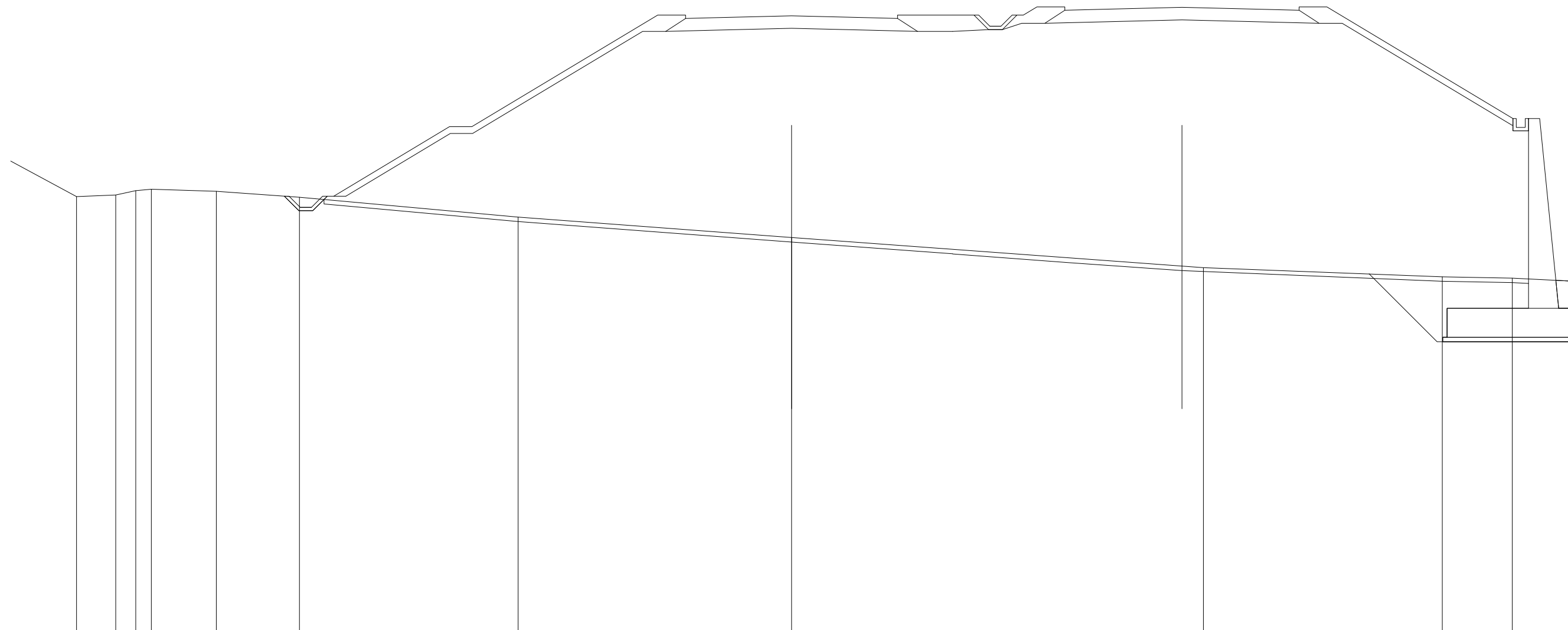

SCALA 1:200

Q.RIF. 356.00

QUOTE TERRENO	377.24	375.62	375.69	375.88	375.94	375.85	375.58	374.70	373.78	372.43	372.02	371.96
DIST.PARZIALI TERRENO	3.01	1.76	0.90	0.70	2.91	3.73	9.80	12.26	18.46	10.70	3.14	
QUOTE PROGETTO								383.60	383.63	383.71	383.63	383.60
DIST.PARZIALI PROGETTO								1.25	3.50	3.50	1.25	

SCAVI E BONIFICHE	
STERRO	0.69 mq
SCOTICO RILEVATI	27.63 m

RILEVATI	
RILEVATO	186.73 mq
TERRENO VEGETALE RILEVATI	20.15 m

SOVRASTRUTTURA	
PAVIMENTAZIONE	9.50 m

SEZIONE N. : 35
 Q. PROGETTO : 382.31
 DIST.PROG. : 0+676.79

SEZIONE N. : 357
 Q. PROGETTO : 383.19
 DIST.PROG. : 7+120.00

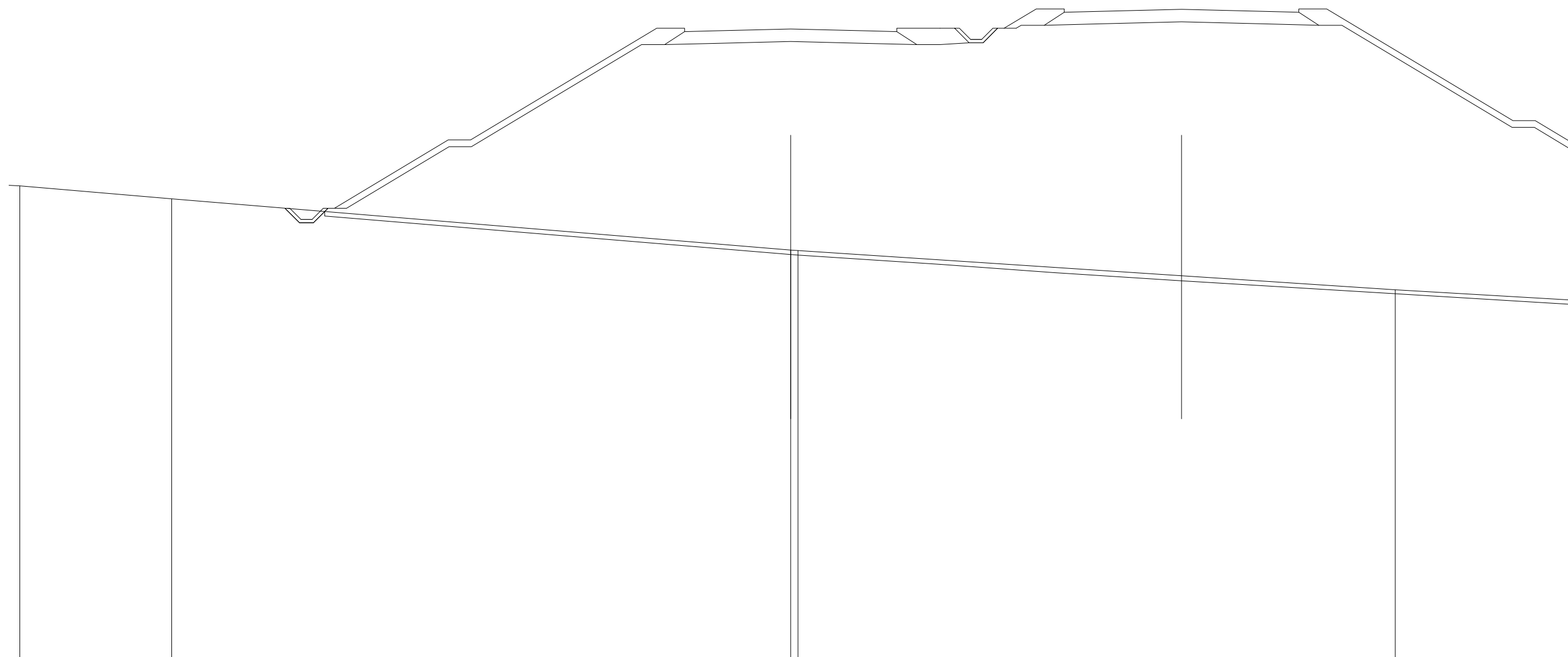

SCALA 1:200

Q.RIF. 354.00

QUOTE TERRENO	375.29	374.71		372.42	372.39		370.64
DIST.PARZIALI TERRENO	6.80	27.71		0.32		26.74	9.85
QUOTE PROGETTO			382.20	382.23	382.31	382.23	382.20
DIST.PARZIALI PROGETTO			1.25	3.50	3.50	1.25	

SCAVI E BONIFICHE	
STERRO	0.68 mq
SCOTICO RILEVATI	26.06 m

RILEVATI	
RILEVATO	163.27 mq
TERRENO VEGETALE RILEVATI	18.29 m

SOVRASTRUTTURA	
PAVIMENTAZIONE	9.50 m

SEZIONE N. : 36
 Q. PROGETTO : 380.92
 DIST.PROG. : 0+696.79

SEZIONE N. : 358
 Q. PROGETTO : 382.25
 DIST.PROG. : 7+140.00

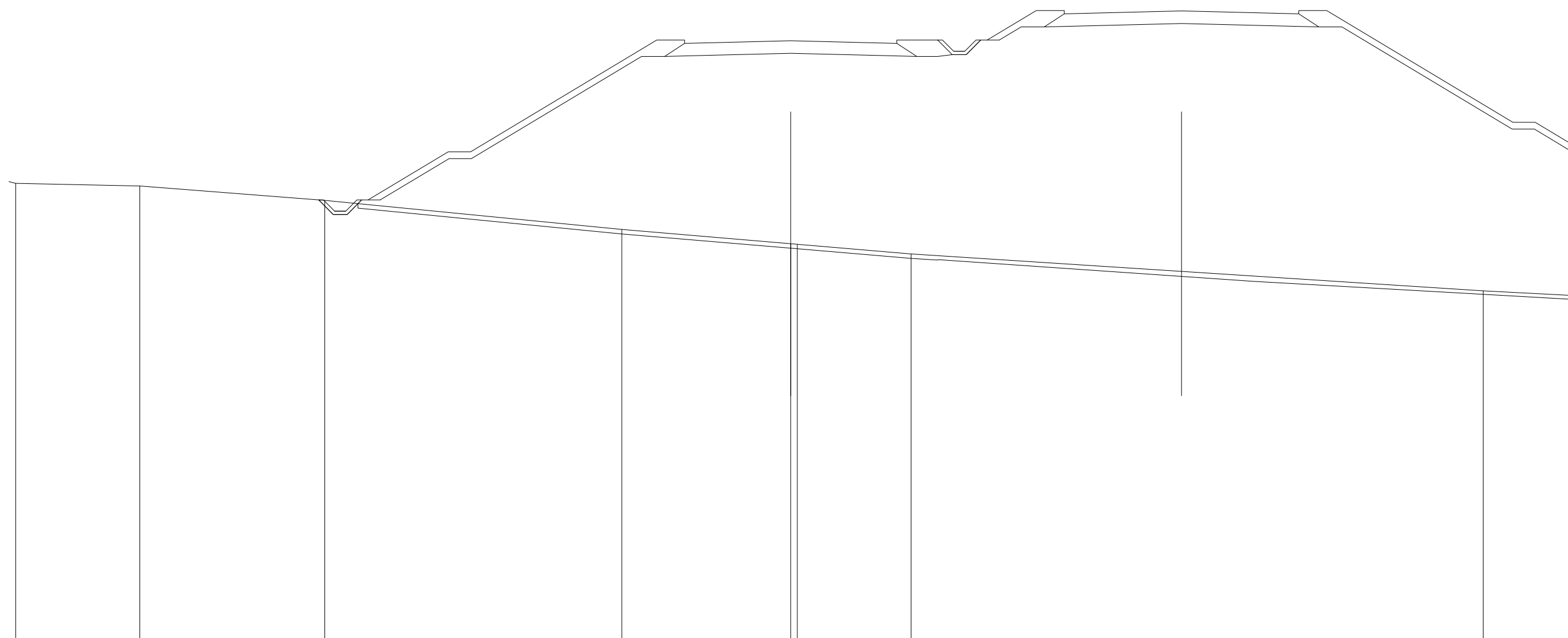

SCALA 1:200

Q.RIF. 354.00

QUOTE TERRENO	374.54	374.42	373.77	372.47	371.84 371.81	371.38	369.73
DIST.PARZIALI TERRENO	5.55	8.28	13.30	7.56	5.09	25.61	
QUOTE PROGETTO				380.80 380.83	380.92	380.83 380.80	
DIST.PARZIALI PROGETTO				1.25	3.50	3.50	1.25

SCAVI E BONIFICHE	
STERRO	0.52 mq
SCOTICO RILEVATI	23.87 m

RILEVATI	
RILEVATO	160.83 mq
TERRENO VEGETALE RILEVATI	14.65 m

SOVRASTRUTTURA	
PAVIMENTAZIONE	9.50 m

SEZIONE N. : 37
 Q. PROGETTO : 379.59
 DIST.PROG. : 0+716.79

SEZIONE N. : 359
 Q. PROGETTO : 381.26
 DIST.PROG. : 7+160.00

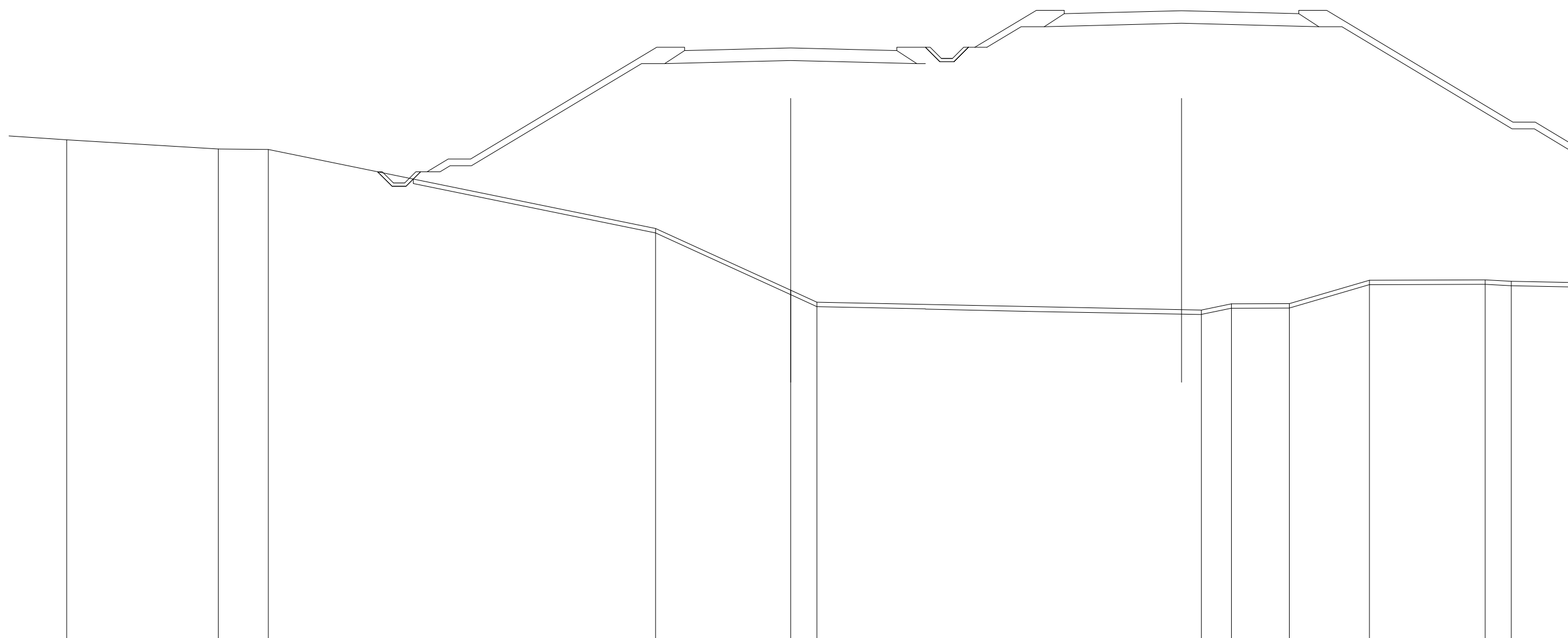

SCALA 1:200

Q.RIF. 353.00

QUOTE TERRENO	375.48	375.07	375.05		371.52	368.76	368.22		367.87	368.15	368.15	369.20	369.22	369.16			
DIST.PARZIALI TERRENO		6.79	2.24		17.34		6.05	1.17		17.21		1.35	2.59	3.58	5.18	1.17	4.18
QUOTE PROGETTO						379.47	379.51		379.59		379.51	379.47					
DIST.PARZIALI PROGETTO						1.25	3.50		3.50		1.25						

SCAVI E BONIFICHE	
STERRO	0.57 mq
SCOTICO RILEVATI	17.15 m

RILEVATI	
RILEVATO	48.66 mq
TERRENO VEGETALE RILEVATI	8.09 m

SOVRASTRUTTURA	
PAVIMENTAZIONE	9.50 m

SEZIONE N. : 38
 Q. PROGETTO : 378.41
 DIST.PROG. : 0+736.79

SEZIONE N. : 360
 Q. PROGETTO : 380.22
 DIST.PROG. : 7+180.00

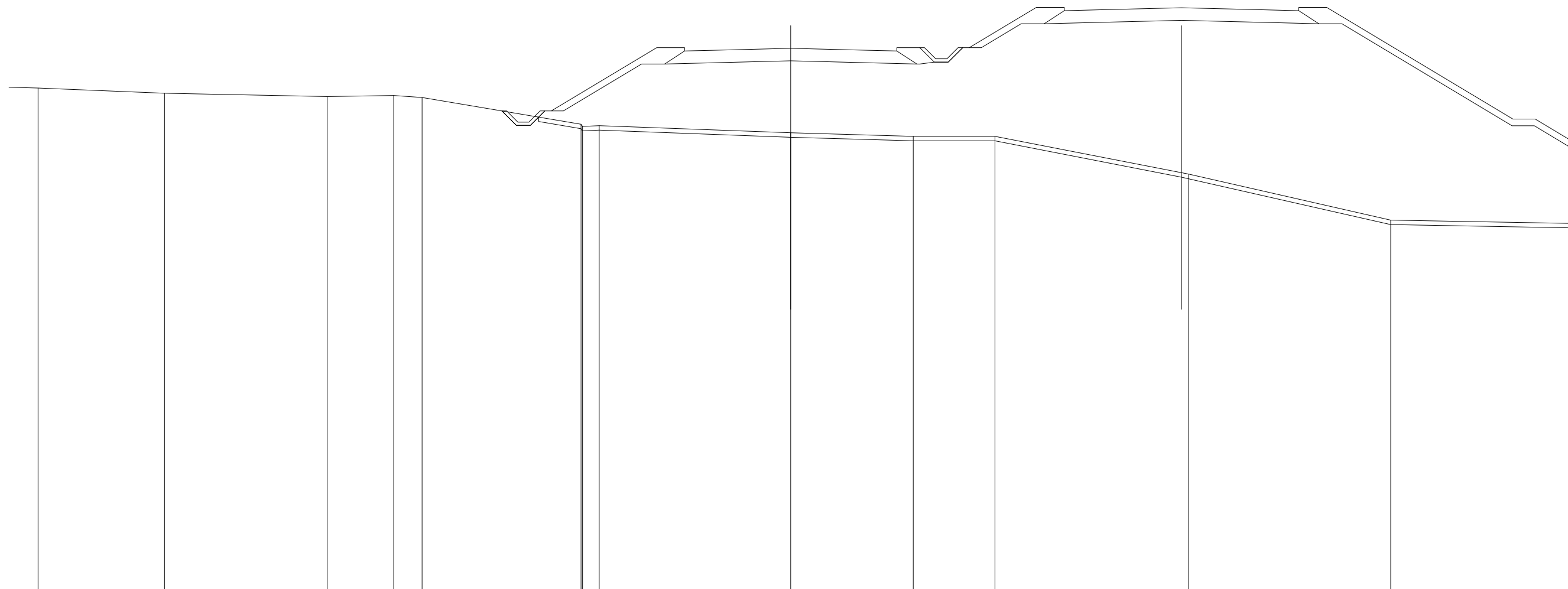

SCALA 1:200

Q.RIF. 354.00

QUOTE TERRENO	376.63	376.39	376.25	376.29	376.21	375.01	374.91	374.62	374.47	374.47	372.78	370.72	
DIST.PARZIALI TERRENO		5.66	7.28	2.98	1.27	7.12	0.74	8.57	5.49	3.65	8.67	9.05	16.09
QUOTE PROGETTO								378.29	378.32	378.41	378.32	378.29	
DIST.PARZIALI PROGETTO								1.25	3.50	3.50	1.25		

SCAVI E BONIFICHE	
STERRO	6.91 mq
SCOTICO RILEVATI	0.18 m

RILEVATI	
RILEVATO	0.13 mq
TERRENO VEGETALE RILEVATI	2.35 m
TERRENO VEGETALE TRINCEE	0.14 m

SOVRASTRUTTURA	
PAVIMENTAZIONE	9.50 m

SEZIONE N. : 39
 Q. PROGETTO : 377.35
 DIST.PROG. : 0+756.79

SEZIONE N. : 361
 Q. PROGETTO : 379.14
 DIST.PROG. : 7+200.00

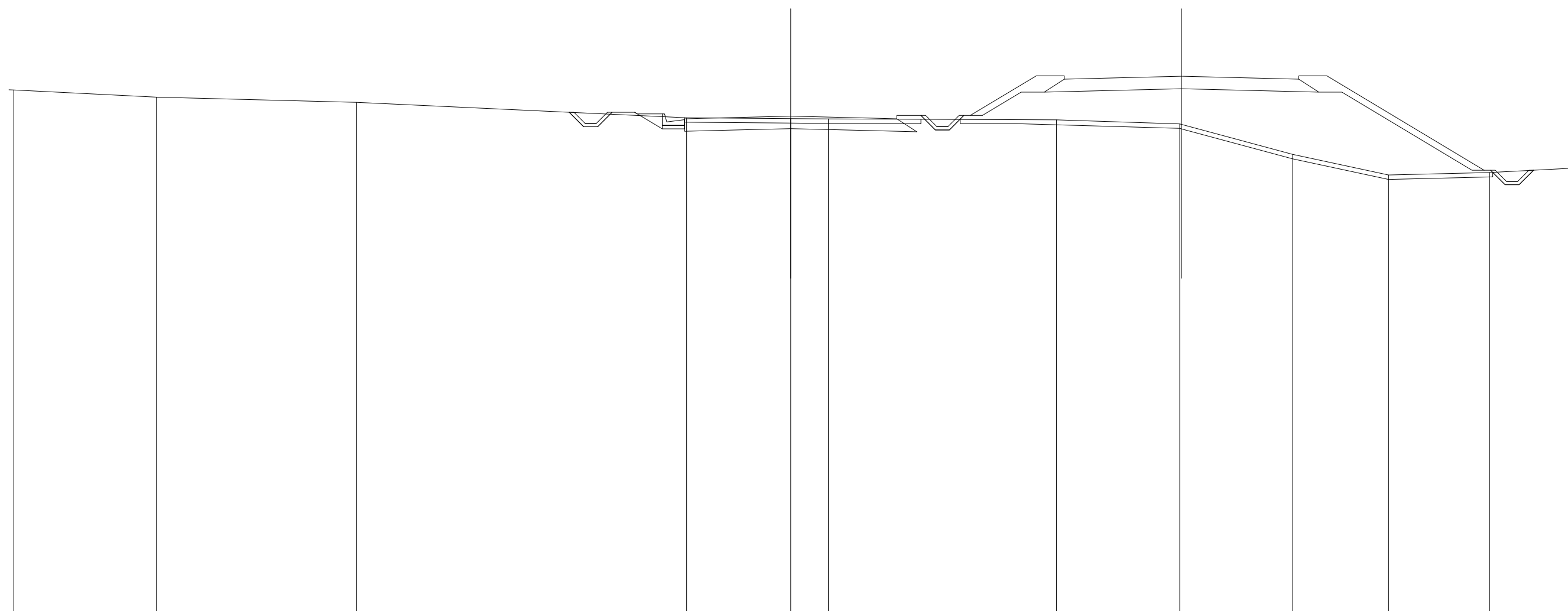

SCALA 1:200

Q.RIF. 355.00

QUOTE TERRENO	378.52	378.20	377.97	377.28	377.24	377.22	377.19	377.00	375.64	374.71	374.82	
DIST.PARZIALI TERRENO		6.39	8.96	14.77	4.66	1.68	10.21	5.52	5.05	4.30	4.52	5.77
QUOTE PROGETTO				377.23	377.26	377.35	377.26	377.23				
DIST.PARZIALI PROGETTO				1.25	3.50	3.50	1.25					

SCAVI E BONIFICHE	
STERRO	60.67 mq
SCOTICO TRINCEE	26.08 m
PREPARAZIONE PIANO DI POSA	11.40 m

RILEVATI	
RILEVATO	0.52 mq
TERRENO VEGETALE RILEVATI	2.52 m
TERRENO VEGETALE TRINCEE	8.94 m

SOVRASTRUTTURA	
PAVIMENTAZIONE	9.50 m

SEZIONE N. : 40
 Q. PROGETTO : 376.43
 DIST.PROG. : 0+776.79

SEZIONE N. : 362
 Q. PROGETTO : 378.01
 DIST.PROG. : 7+220.00

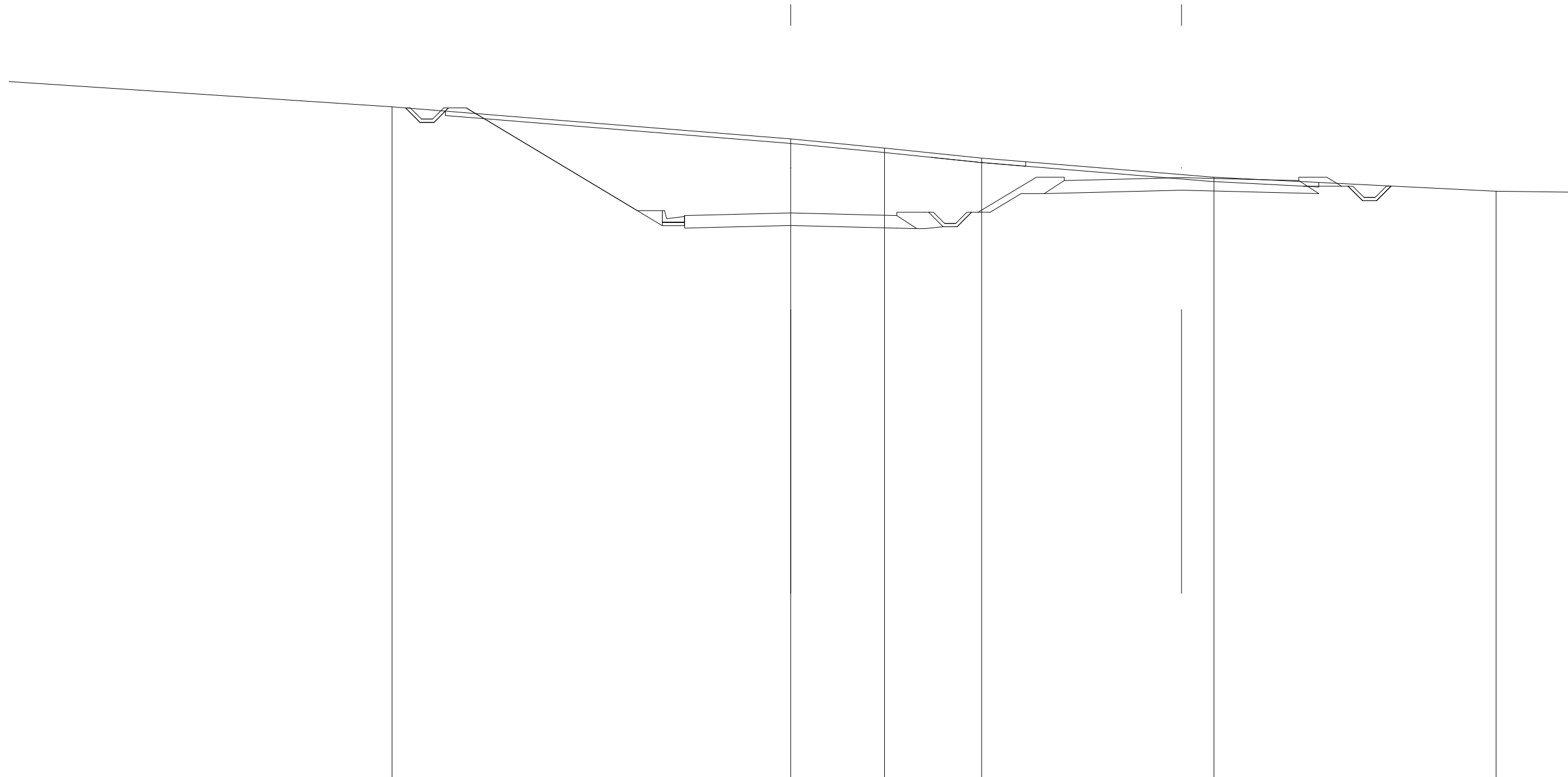

SCALA 1:200

Q.RIF. 351.00

QUOTE TERRENO		381.18		379.74	379.33	378.88		378.03		377.40
DIST.PARZIALI TERRENO	19.52		17.85		4.20	4.35		10.40		12.63
QUOTE PROGETTO				376.31	376.34	376.43	376.34	376.31		
DIST.PARZIALI PROGETTO				1.25	3.50	3.50	1.25			

SCAVI E BONIFICHE	
STERRO	119.84 mq
SCOTICO TRINCEE	27.21 m
PREPARAZIONE PIANO DI POSA	11.75 m

RILEVATI	
RILEVATO	0.59 mq
TERRENO VEGETALE RILEVATI	2.52 m
TERRENO VEGETALE TRINCEE	15.44 m

SOVRASTRUTTURA	
PAVIMENTAZIONE	9.50 m

SEZIONE N. : 41
 Q. PROGETTO : 375.60
 DIST.PROG. : 0+796.79

SEZIONE N. : 363
 Q. PROGETTO : 376.83
 DIST.PROG. : 7+240.00

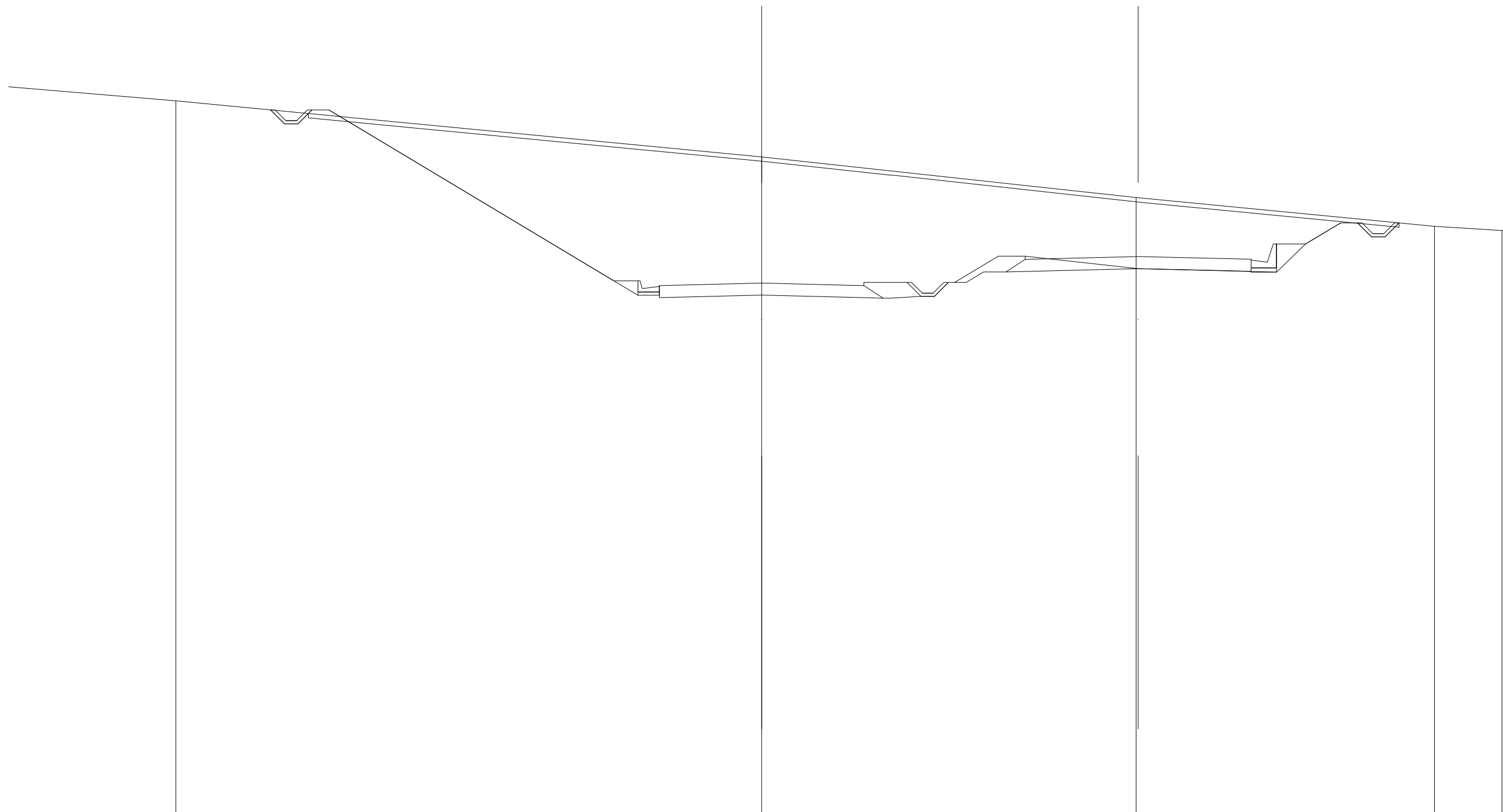

SCALA 1:200

Q.RIF. 351.00

QUOTE TERRENO	384.07		381.47		379.58		378.24	378.04
DIST.PARZIALI TERRENO		27.23		17.40		13.86		3.14
QUOTE PROGETTO			375.48	375.51	375.60	375.51	375.48	
DIST.PARZIALI PROGETTO			1.25	3.50	3.50	1.25		

SCAVI E BONIFICHE	
STERRO	142.10 mq
SCOTICO TRINCEE	28.65 m
PREPARAZIONE PIANO DI POSA	11.75 m

RILEVATI	
RILEVATO	0.45 mq
TERRENO VEGETALE RILEVATI	2.52 m
TERRENO VEGETALE TRINCEE	17.19 m

SOVRASTRUTTURA	
PAVIMENTAZIONE	9.50 m

SEZIONE N. : 42
 Q. PROGETTO : 374.77
 DIST.PROG. : 0+816.79

SEZIONE N. : 364
 Q. PROGETTO : 375.61
 DIST.PROG. : 7+260.00

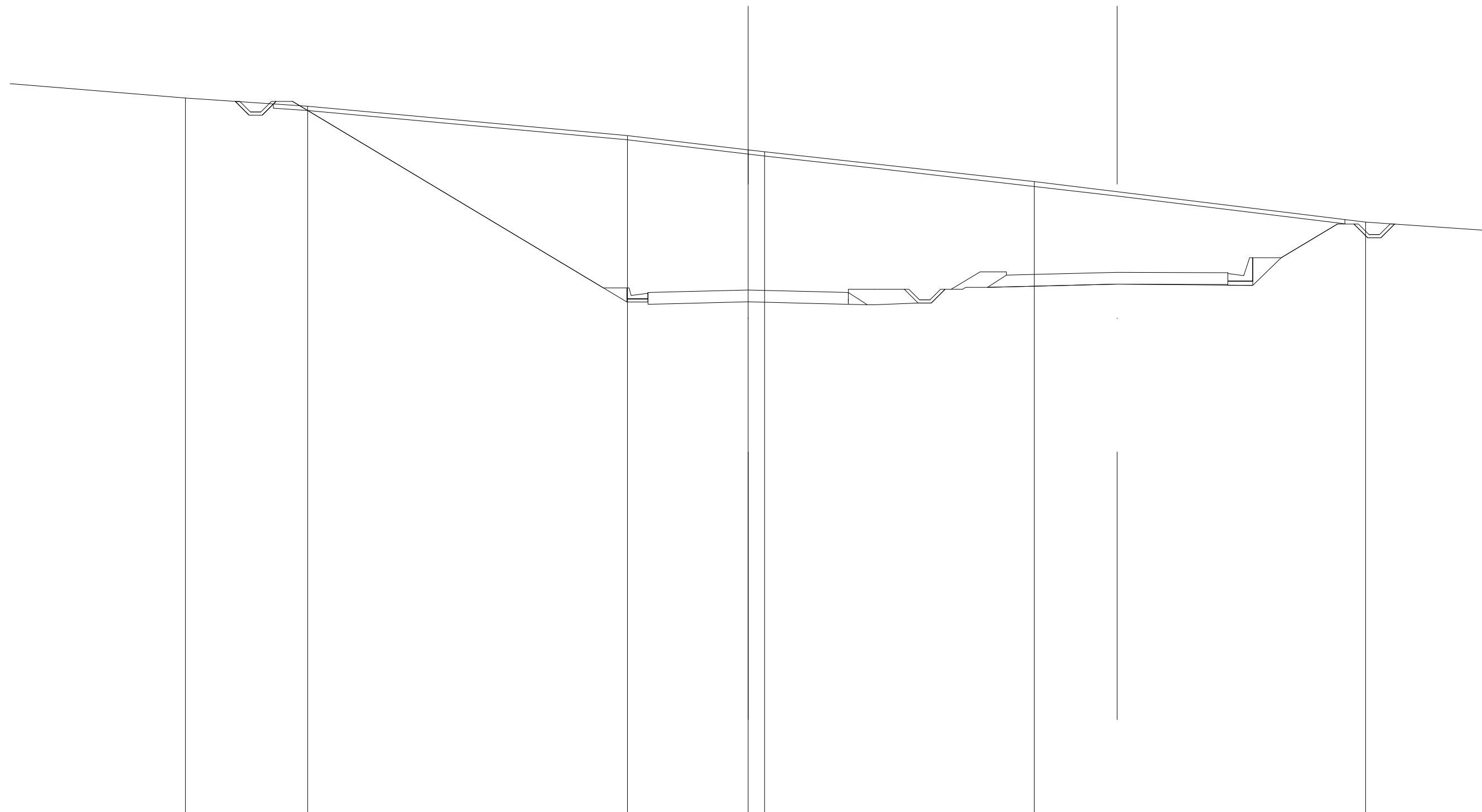

SCALA 1:200

Q.RIF. 350.00

QUOTE TERRENO	383.87	383.49	382.10	381.42	381.33	379.91	377.99
DIST.PARZIALI TERRENO	5.80	15.16	5.72	0.78	12.79	15.71	10.08
QUOTE PROGETTO			374.65	374.68	374.77	374.68	374.65
DIST.PARZIALI PROGETTO			1.25	3.50	3.50	1.25	

SCAVI E BONIFICHE	
STERRO	110.67 mq
SCOTICO TRINCEE	25.82 m
PREPARAZIONE PIANO DI POSA	11.40 m

RILEVATI	
RILEVATO	0.50 mq
TERRENO VEGETALE RILEVATI	2.52 m
TERRENO VEGETALE TRINCEE	13.94 m

SOVRASTRUTTURA	
PAVIMENTAZIONE	9.50 m

SEZIONE N. : 43
 Q. PROGETTO : 373.86
 DIST.PROG. : 0+836.78

SEZIONE N. : 365
 Q. PROGETTO : 374.34
 DIST.PROG. : 7+280.00

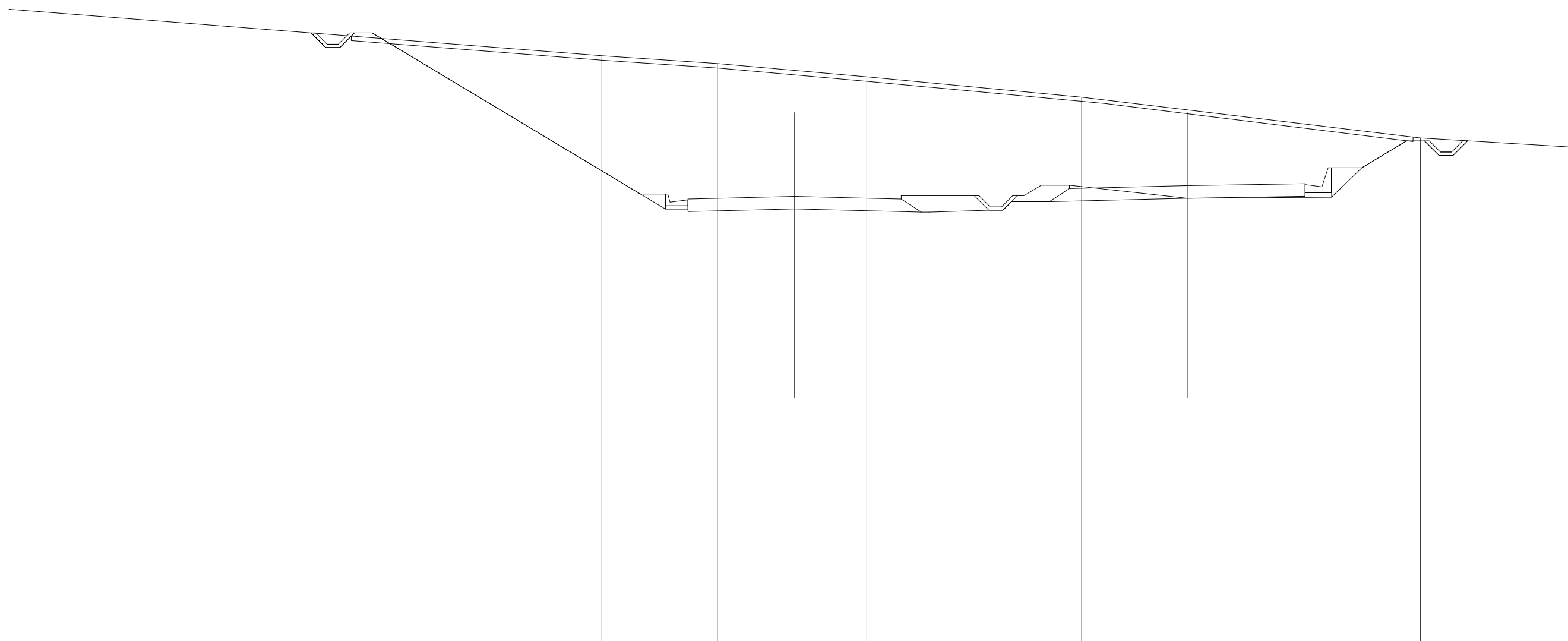

SCALA 1:200

Q.RIF. 354.00

QUOTE TERRENO		380.12	379.78	379.47	379.19	378.28	376.46
DIST.PARZIALI TERRENO	34.40	5.14	3.44	3.22	9.57	15.10	
QUOTE PROGETTO		373.75	373.78	373.86	373.78	373.75	
DIST.PARZIALI PROGETTO		1.25	3.50	3.50	1.25		

SCAVI E BONIFICHE	
STERRO	79.62 mq
SCOTICO TRINCEE	23.23 m
PREPARAZIONE PIANO DI POSA	11.75 m

RILEVATI	
RILEVATO	0.49 mq
TERRENO VEGETALE RILEVATI	2.52 m
TERRENO VEGETALE TRINCEE	10.91 m

SOVRASTRUTTURA	
PAVIMENTAZIONE	9.50 m

SEZIONE N. : 44
 Q. PROGETTO : 372.86
 DIST.PROG. : 0+856.76

SEZIONE N. : 366
 Q. PROGETTO : 373.03
 DIST.PROG. : 7+300.00

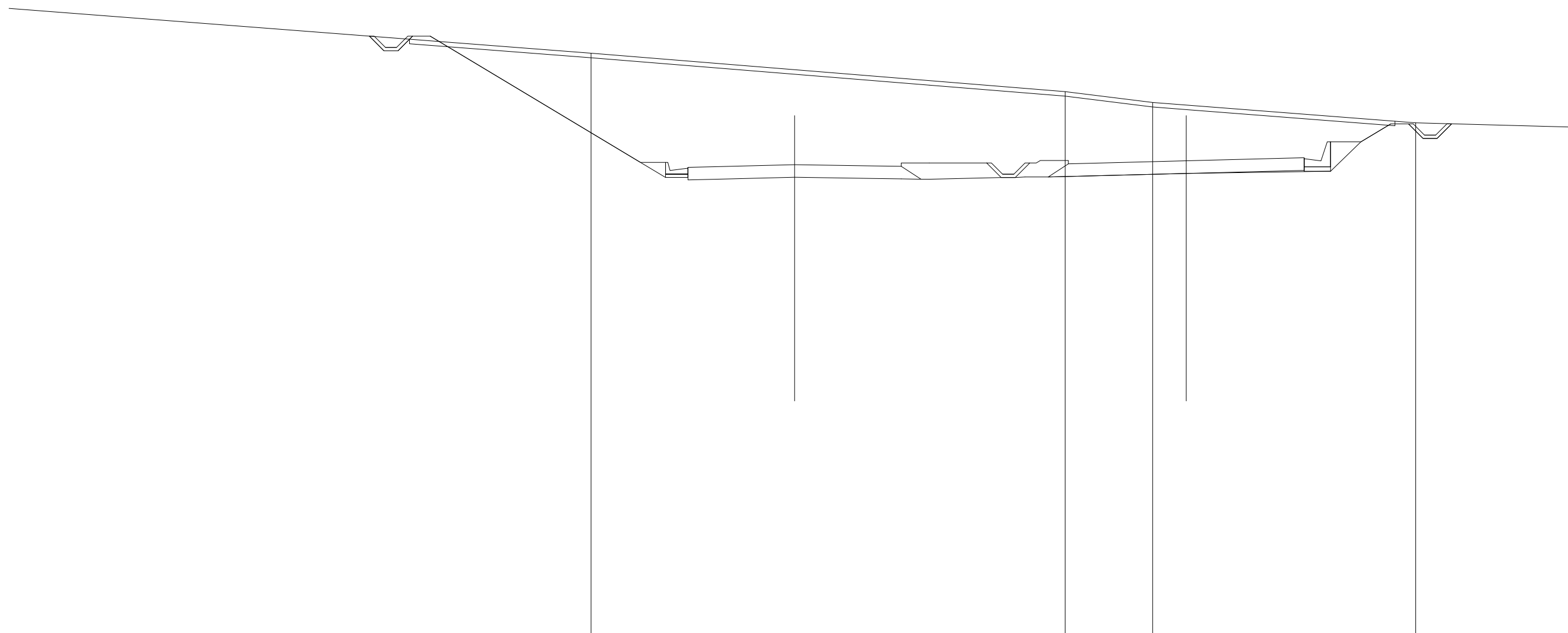

SCALA 1:200

Q.RIF. 352.00

QUOTE TERRENO		377.81		377.08		376.10	375.62		374.72
DIST.PARZIALI TERRENO	33.68		9.07		12.05		3.90		11.72
QUOTE PROGETTO			372.74	372.77	372.86	372.80	372.78		
DIST.PARZIALI PROGETTO			1.25	3.50	3.50	1.25			

SCAVI E BONIFICHE	
STERRO	57.22 mq
SCOTICO TRINCEE	21.29 m
PREPARAZIONE PIANO DI POSA	10.50 m

RILEVATI	
RILEVATO	0.48 mq
TERRENO VEGETALE RILEVATI	3.00 m
TERRENO VEGETALE TRINCEE	8.20 m

SOVRASTRUTTURA	
PAVIMENTAZIONE	9.50 m

SEZIONE N. : 45
 Q. PROGETTO : 371.74
 DIST.PROG. : 0+876.72

SEZIONE N. : 367
 Q. PROGETTO : 371.67
 DIST.PROG. : 7+320.00

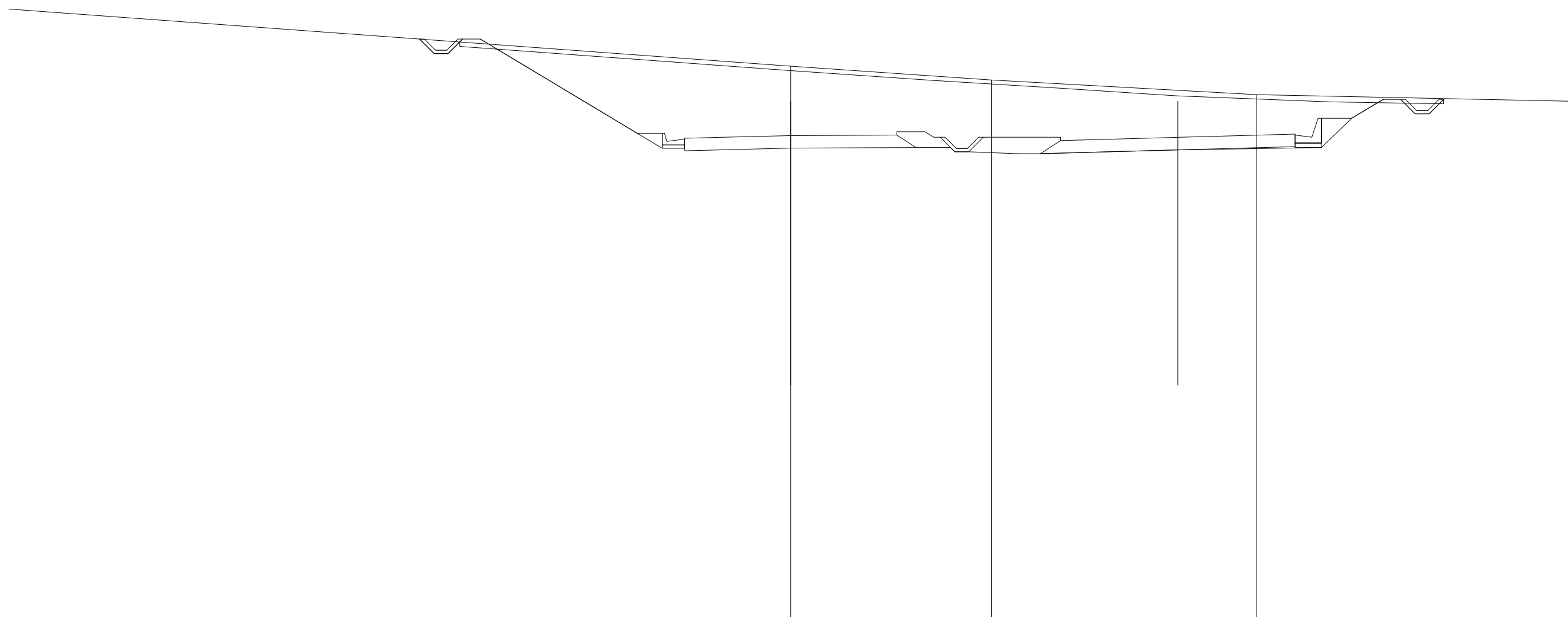

SCALA 1:200

Q.RIF. 350.00

QUOTE TERRENO				374.85		374.23		373.58	
DIST.PARZIALI TERRENO	40.48					8.99		11.87	15.17
QUOTE PROGETTO				371.74		371.76		371.77	
DIST.PARZIALI PROGETTO				1.25	3.50	3.50	1.25		

SCAVI E BONIFICHE	
STERRO	49.22 mq
SCOTICO TRINCEE	20.96 m
PREPARAZIONE PIANO DI POSA	11.33 m

RILEVATI	
RILEVATO	0.50 mq
TERRENO VEGETALE RILEVATI	3.56 m
TERRENO VEGETALE TRINCEE	7.25 m

SOVRASTRUTTURA	
PAVIMENTAZIONE	9.50 m

SEZIONE N. : 46
 Q. PROGETTO : 370.53
 DIST.PROG. : 0+896.64

SEZIONE N. : 368
 Q. PROGETTO : 370.27
 DIST.PROG. : 7+340.00

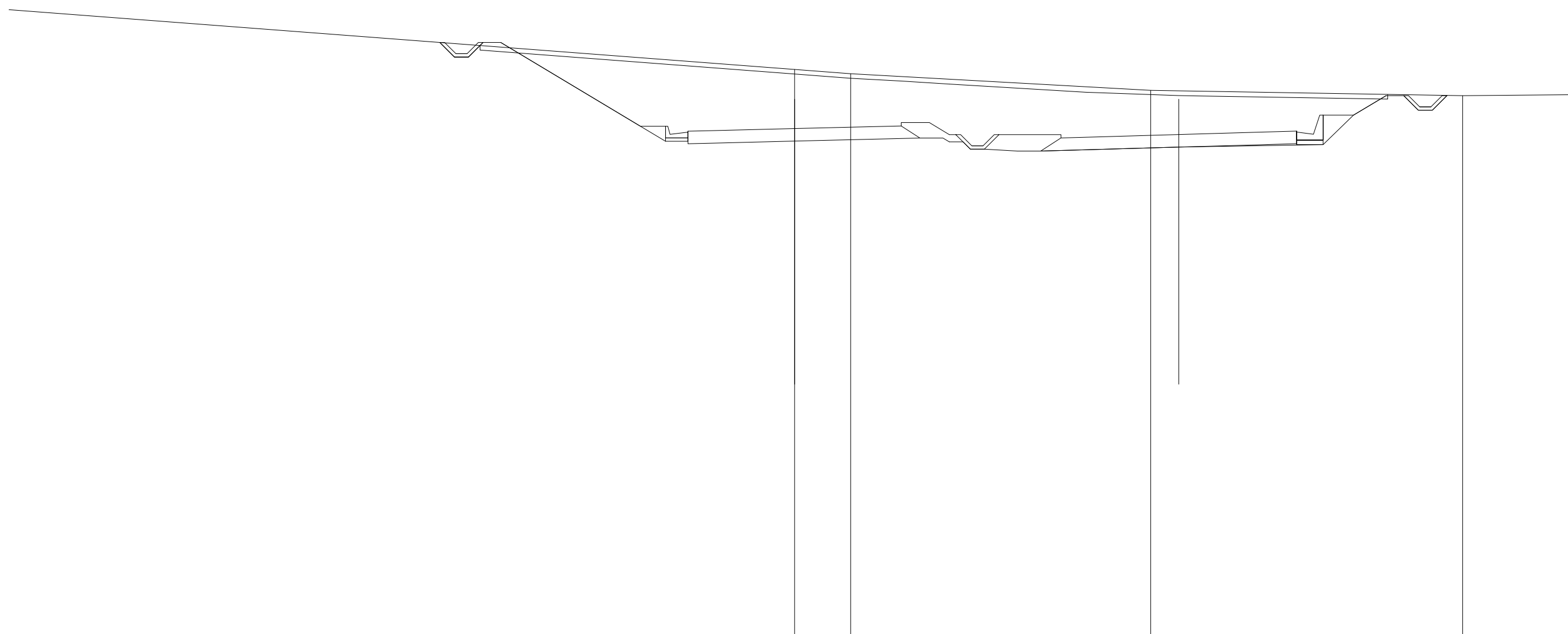

SCALA 1:200

Q.RIF. 348.00

QUOTE TERRENO			373.17	372.98		372.24		372.00
DIST.PARZIALI TERRENO	42.30		2.50		13.36		13.90	
QUOTE PROGETTO		370.42	370.45	370.53	370.62	370.65		
DIST.PARZIALI PROGETTO		1.25	3.50	3.50	1.25			

SCAVI E BONIFICHE	
STERRO	69.90 mq
SCOTICO TRINCEE	23.50 m
PREPARAZIONE PIANO DI POSA	11.32 m

RILEVATI	
RILEVATO	0.53 mq
TERRENO VEGETALE RILEVATI	3.86 m
TERRENO VEGETALE TRINCEE	9.88 m

SOVRASTRUTTURA	
PAVIMENTAZIONE	9.50 m

SEZIONE N. : 47
 Q. PROGETTO : 369.23
 DIST.PROG. : 0+916.50

SEZIONE N. : 369
 Q. PROGETTO : 368.87
 DIST.PROG. : 7+360.00

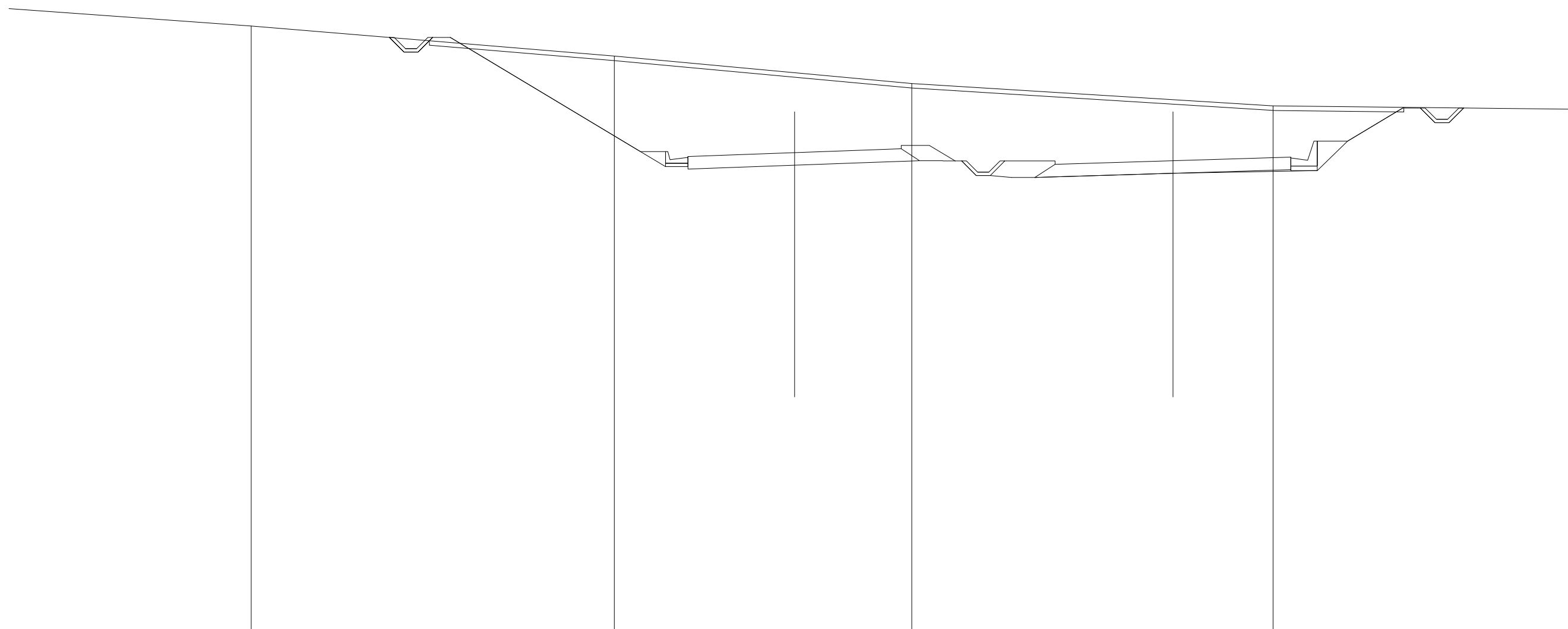

SCALA 1:200

Q.RIF. 348.00

QUOTE TERRENO	374.87	373.53	372.79	372.31	371.31	
DIST.PARZIALI TERRENO	14.16	16.18	8.03	5.22	16.10	21.85
QUOTE PROGETTO			369.06 369.10	369.23 369.35	369.40	
DIST.PARZIALI PROGETTO			1.25	3.50	3.50	1.25

SCAVI E BONIFICHE	
STERRO	104.19 mq
SCOTICO TRINCEE	27.00 m
PREPARAZIONE PIANO DI POSA	11.37 m

RILEVATI	
RILEVATO	0.53 mq
TERRENO VEGETALE RILEVATI	4.02 m
TERRENO VEGETALE TRINCEE	13.73 m

SOVRASTRUTTURA	
PAVIMENTAZIONE	9.50 m

SEZIONE N. : 48
 Q. PROGETTO : 367.85
 DIST.PROG. : 0+936.30

SEZIONE N. : 370
 Q. PROGETTO : 367.47
 DIST.PROG. : 7+380.00

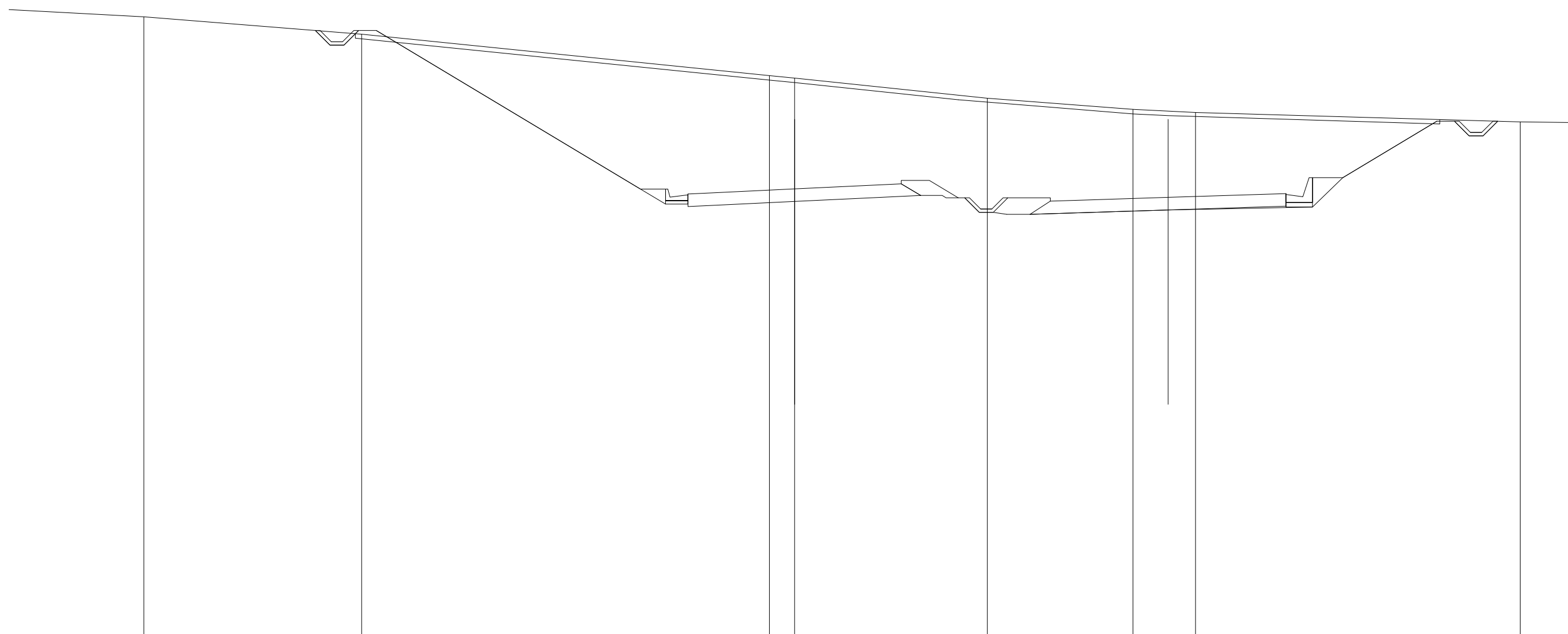

SCALA 1:200

Q.RIF. 348.00

QUOTE TERRENO	375.51	374.74		372.89	372.78	371.88	371.39	371.25	370.83
DIST.PARZIALI TERRENO	9.70	18.17	1.12	8.58	6.49	2.79	14.47		
QUOTE PROGETTO			367.62	367.68	367.85	368.01	368.07		
DIST.PARZIALI PROGETTO			1.25	3.50	3.50	1.25			

SCAVI E BONIFICHE	
STERRO	158.18 mq
SCOTICO RILEVATI	1.08 m
PREPARAZIONE PIANO DI POSA	11.31 m

RILEVATI	
RILEVATO	0.35 mq
TERRENO VEGETALE RILEVATI	4.07 m
TERRENO VEGETALE TRINCEE	16.48 m

SOVRASTRUTTURA	
PAVIMENTAZIONE	9.50 m

SEZIONE N. : 49
 Q. PROGETTO : 366.46
 DIST.PROG. : 0+956.04

SEZIONE N. : 371
 Q. PROGETTO : 366.07
 DIST.PROG. : 7+400.00

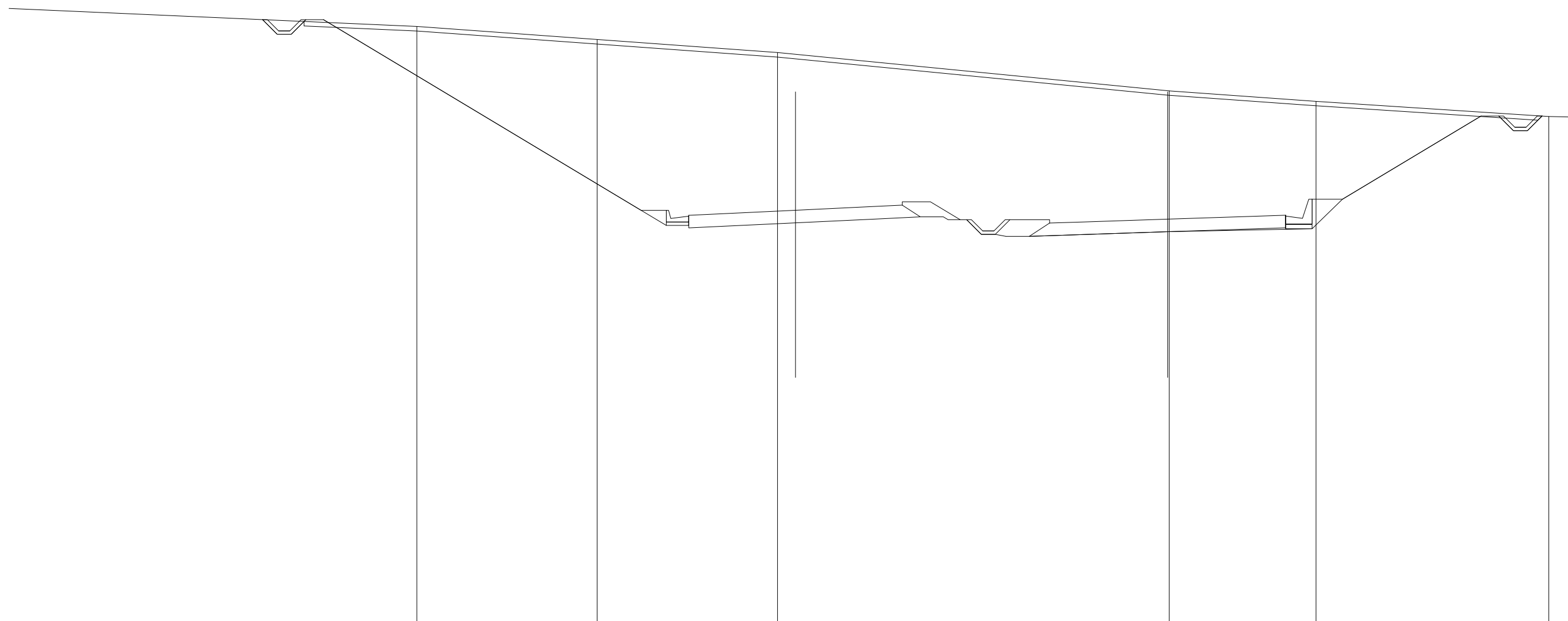

SCALA 1:200

Q.RIF. 348.00

QUOTE TERRENO		374.64	374.06	373.48 373.40	371.77	371.31	370.63
DIST.PARZIALI TERRENO	29.72	8.02	8.02	0.80	16.63	6.53	10.36
QUOTE PROGETTO				366.24 366.30	366.46	366.63	366.69
DIST.PARZIALI PROGETTO				1.25	3.50	3.50	1.25

SCAVI E BONIFICHE	
STERRO	139.64 mq
SCOTICO TRINCEE	27.21 m
PREPARAZIONE PIANO DI POSA	11.31 m

RILEVATI	
RILEVATO	0.18 mq
TERRENO VEGETALE RILEVATI	4.12 m
TERRENO VEGETALE TRINCEE	15.41 m

SOVRASTRUTTURA	
PAVIMENTAZIONE	9.50 m

SEZIONE N. : 50
 Q. PROGETTO : 365.09
 DIST.PROG. : 0+975.70

SEZIONE N. : 372
 Q. PROGETTO : 364.67
 DIST.PROG. : 7+420.00

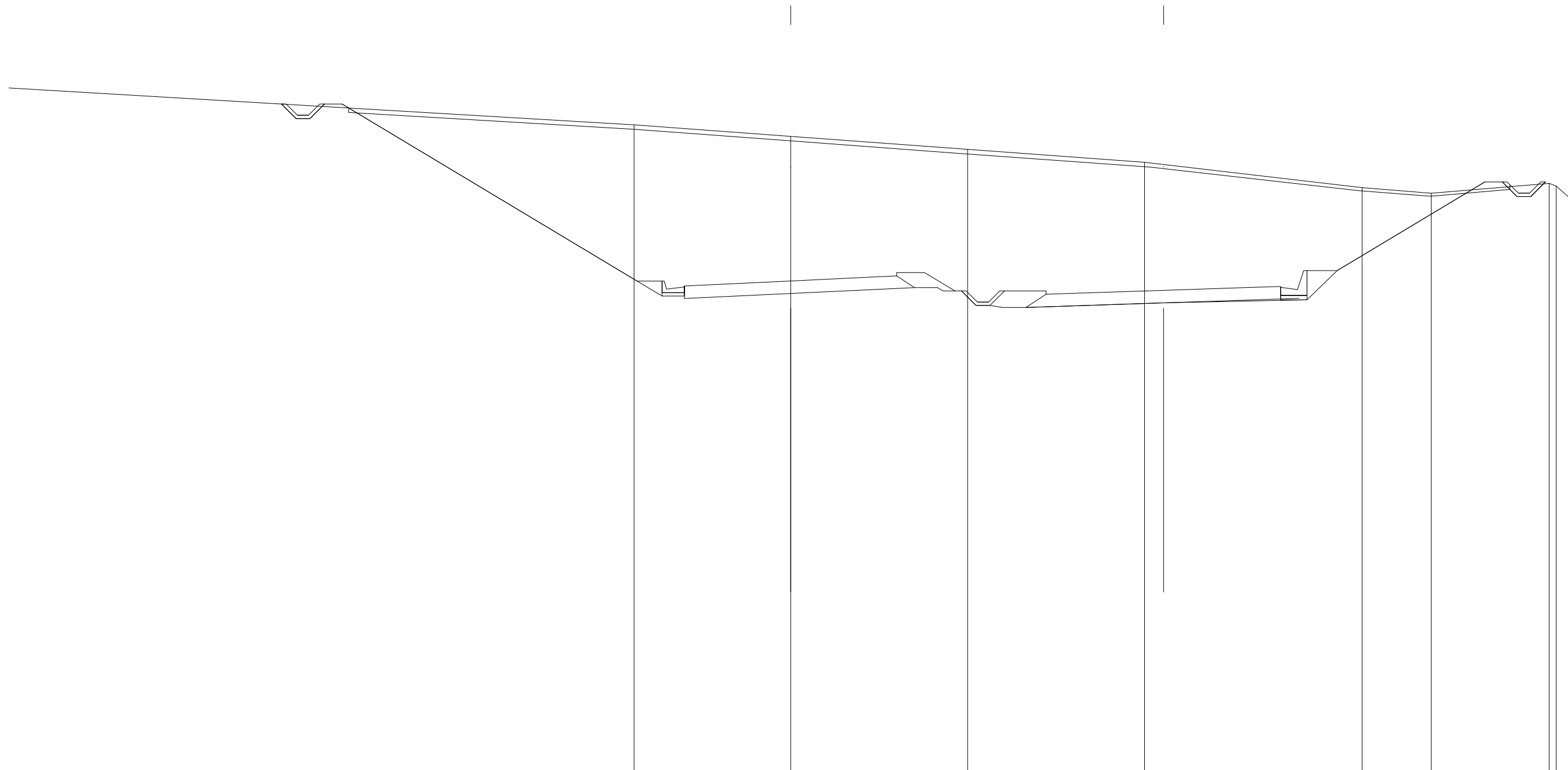

SCALA 1:200

Q.RIF. 343.00

QUOTE TERRENO		372.08		371.56		370.98		370.40		369.26	369.01		369.45	369.34
DIST.PARZIALI TERRENO	39.59		7.01		7.92		7.92		9.74		3.09		5.28	
QUOTE PROGETTO			364.86	364.92	365.09	365.25	365.31							
DIST.PARZIALI PROGETTO			1.25	3.51	3.49	1.25								

SCAVI E BONIFICHE	
STERRO	49.26 mq
SCOTICO TRINCEE	22.51 m
PREPARAZIONE PIANO DI POSA	11.31 m

RILEVATI	
RILEVATO	0.49 mq
TERRENO VEGETALE RILEVATI	4.21 m
TERRENO VEGETALE TRINCEE	8.15 m

SOVRASTRUTTURA	
PAVIMENTAZIONE	9.50 m

SEZIONE N. : 52
 Q. PROGETTO : 362.34
 DIST.PROG. : 1+015.01

SEZIONE N. : 374
 Q. PROGETTO : 361.87
 DIST.PROG. : 7+460.00

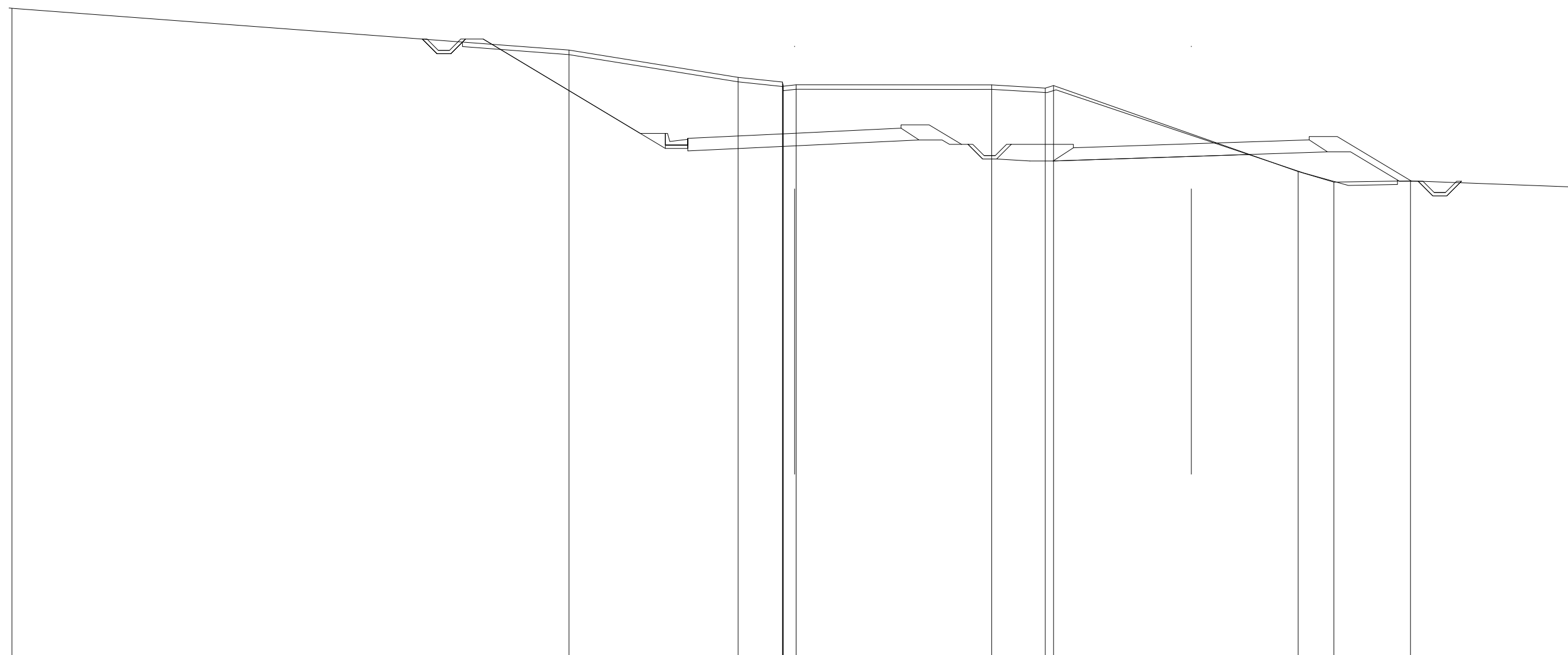

SCALA 1:200

Q.RIF. 339.00

QUOTE TERRENO	367.90	366.04	364.82	364.62 364.50 364.43 364.49 364.50	364.49	364.35 364.46	360.63	360.16	360.22
DIST.PARZIALI TERRENO	24.82	7.53	1.97	0.51	8.72	2.39	10.89	1.59	3.41
QUOTE PROGETTO			362.11 362.17	362.34	362.50 362.56				
DIST.PARZIALI PROGETTO			1.25	3.51	3.49	1.25			

SCAVI E BONIFICHE	
STERRO	6.27 mq
SCOTICO RILEVATI	9.38 m
SCOTICO TRINCEE	9.38 m
PREPARAZIONE PIANO DI POSA	3.67 m

RILEVATI	
RILEVATO	14.77 mq
TERRENO VEGETALE RILEVATI	4.26 m
TERRENO VEGETALE TRINCEE	3.70 m

SOVRASTRUTTURA	
PAVIMENTAZIONE	9.50 m

SEZIONE N. : 53
 Q. PROGETTO : 360.96
 DIST.PROG. : 1+034.64

SEZIONE N. : 375
 Q. PROGETTO : 360.47
 DIST.PROG. : 7+480.00

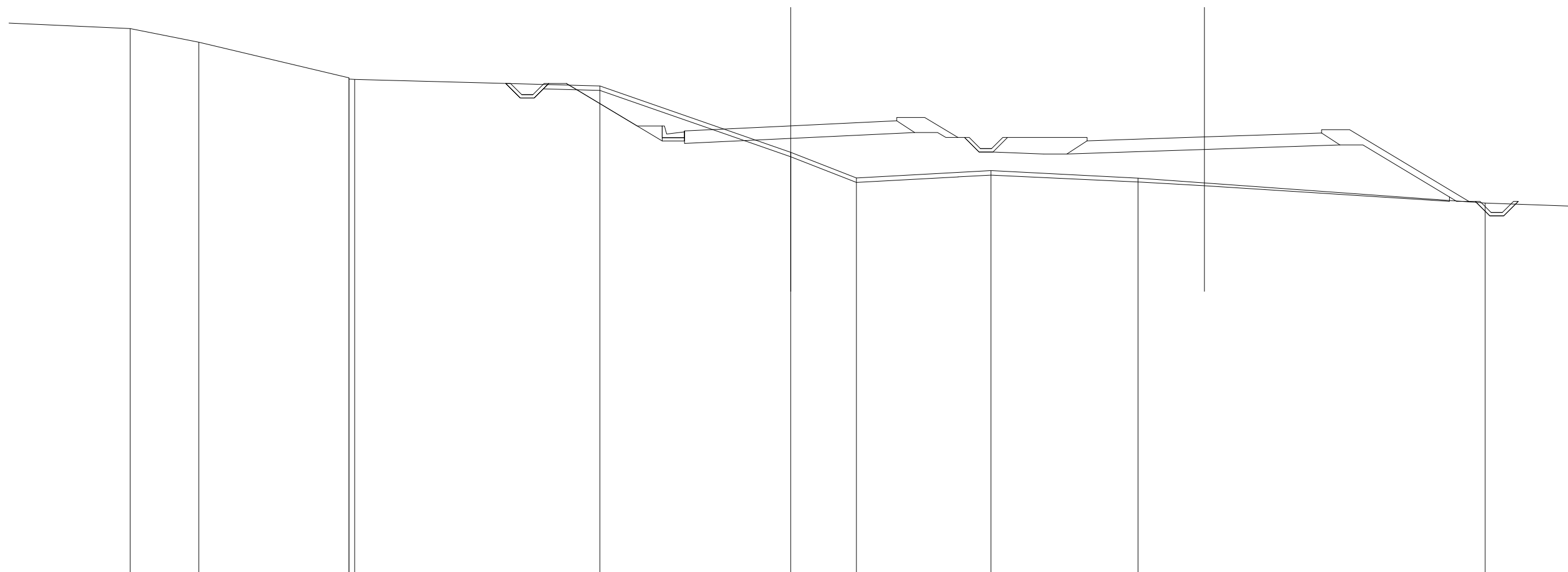

SCALA 1:200

Q.RIF. 341.00

QUOTE TERRENO	365.31	364.71	363.11 363.06 363.04	362.75	359.78	358.63	358.96	358.62	357.51
DIST.PARZIALI TERRENO	3.08	6.72	10.98	8.54	2.94	6.02	6.58	15.54	6.93
QUOTE PROGETTO					360.74 360.80	360.96	361.13 361.19		
DIST.PARZIALI PROGETTO					1.25	3.50	3.50	1.25	

SCAVI E BONIFICHE	
STERRO	0.72 mq
SCOTICO RILEVATI	16.01 m

RILEVATI	
RILEVATO	25.30 mq
TERRENO VEGETALE RILEVATI	6.90 m

SOVRASTRUTTURA	
PAVIMENTAZIONE	9.50 m

SEZIONE N. : 54
 Q. PROGETTO : 359.59
 DIST.PROG. : 1+054.26

SEZIONE N. : 376
 Q. PROGETTO : 359.07
 DIST.PROG. : 7+500.00

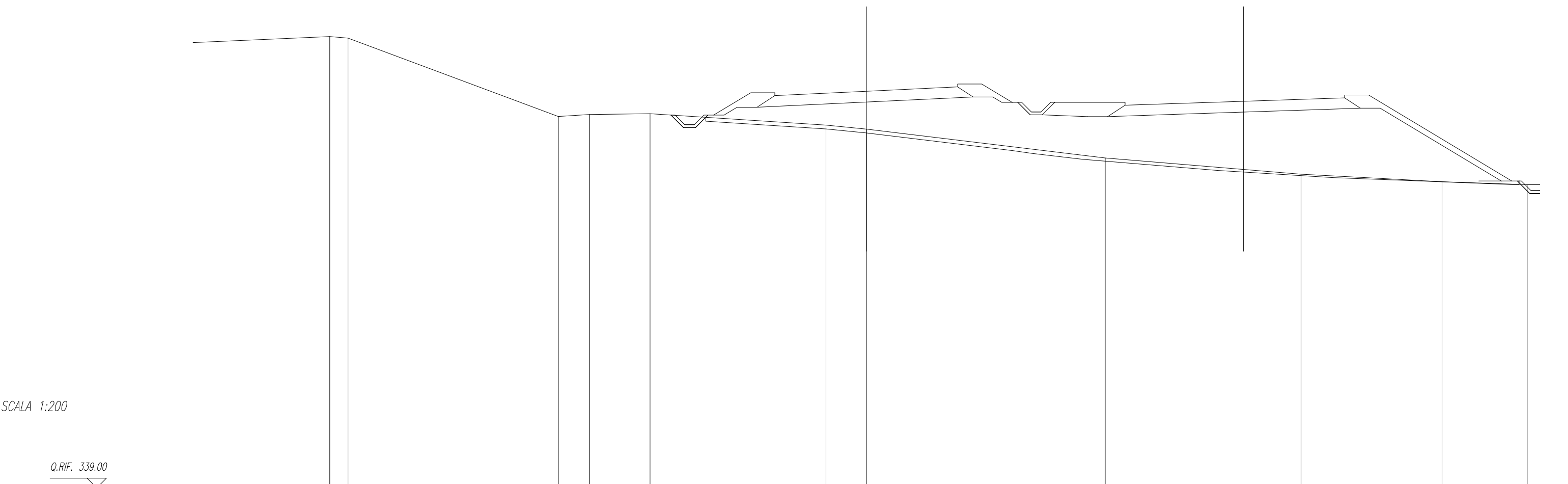

SCALA 1:200

Q.RIF. 339.00

QUOTE TERRENO		362.43	362.35			358.28	358.38	358.42		357.83	357.63		356.13		355.28	354.89	354.74
DIST.PARZIALI TERRENO	9.66	0.95		10.92		1.62	3.16		9.14	2.10		12.41		10.18		7.33	4.42
QUOTE PROGETTO									359.36	359.42		359.59		359.76	359.81		
DIST.PARZIALI PROGETTO									1.25	3.51		3.49	1.25				

SCAVI E BONIFICHE	
STERRO	0.61 mq
SCOTICO RILEVATI	17.61 m

RILEVATI	
RILEVATO	48.96 mq
TERRENO VEGETALE RILEVATI	8.58 m

SOVRASTRUTTURA	
PAVIMENTAZIONE	9.50 m

SEZIONE N. : 55
 Q. PROGETTO : 358.22
 DIST.PROG. : 1+073.85

SEZIONE N. : 377
 Q. PROGETTO : 357.67
 DIST.PROG. : 7+520.00

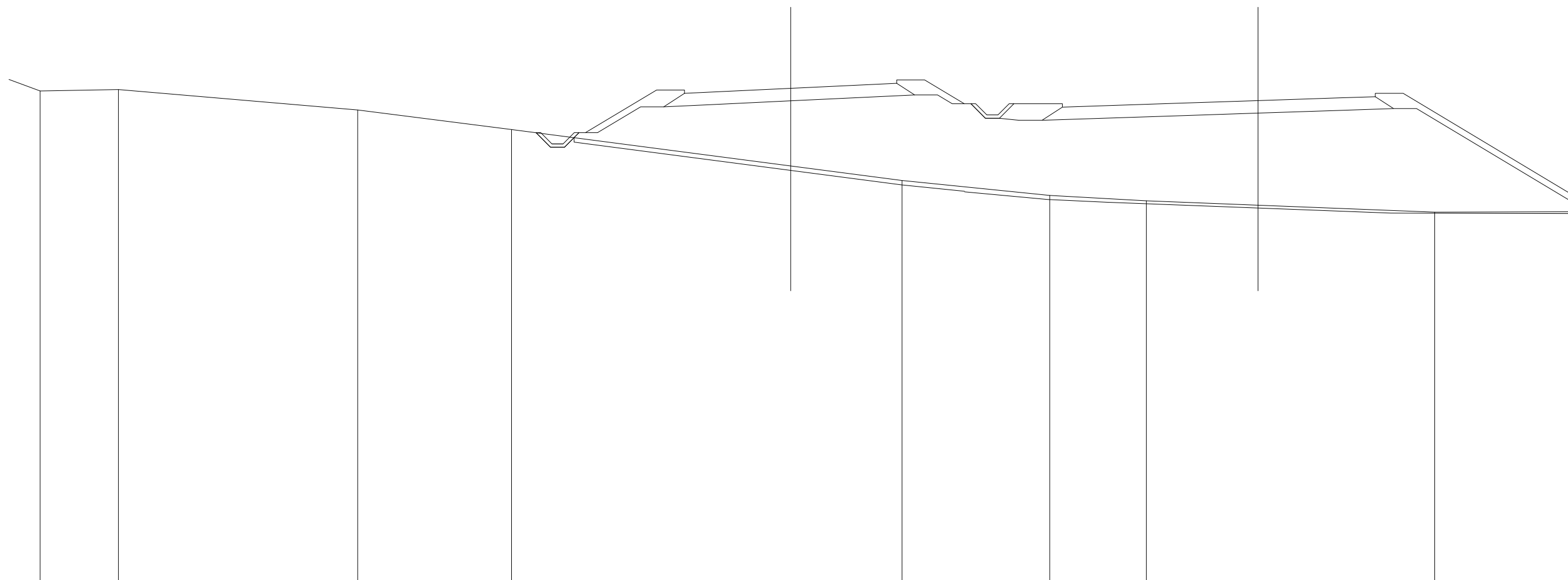

SCALA 1:200

Q.RIF. 336.00

QUOTE TERRENO	358.10	358.16	357.25	356.37	354.74	354.09	353.42	353.18	352.67
DIST.PARZIALI TERRENO	3.50	10.71	6.89	12.50	4.98	6.61	4.33	12.91	13.28
QUOTE PROGETTO					357.99	358.05	358.22	358.38	358.44
DIST.PARZIALI PROGETTO					1.25	3.51	3.49	1.25	

SCAVI E BONIFICHE	
STERRO	0.58 mq
SCOTICO RILEVATI	20.65 m

RILEVATI	
RILEVATO	76.23 mq
TERRENO VEGETALE RILEVATI	12.14 m

SOVRASTRUTTURA	
PAVIMENTAZIONE	9.50 m

SEZIONE N. : 56
 Q. PROGETTO : 356.85
 DIST.PROG. : 1+093.41

SEZIONE N. : 378
 Q. PROGETTO : 356.27
 DIST.PROG. : 7+540.00

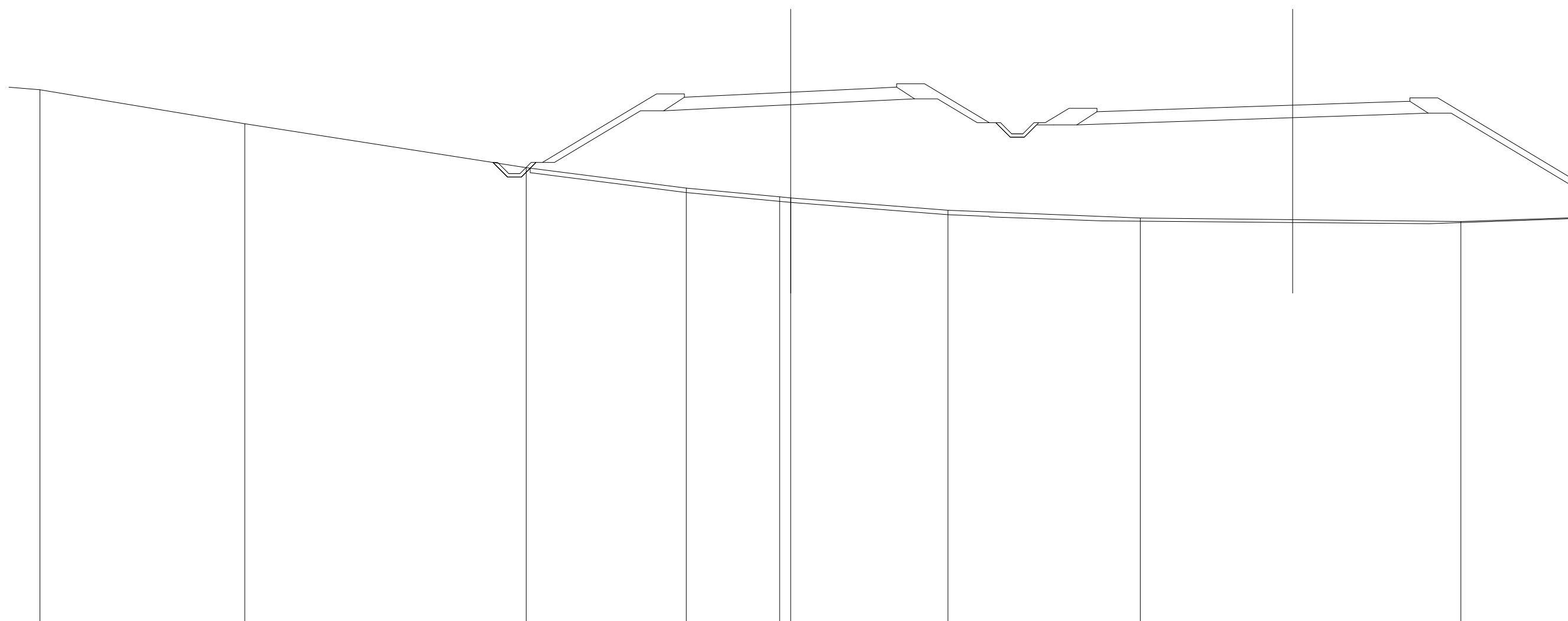

SCALA 1:200

Q.RIF. 333.00

QUOTE TERRENO	356.96	355.44	353.47	352.56	352.17 352.12	351.57	351.22	351.07		
DIST.PARZIALI TERRENO		9.17	12.60	7.16	4.18	0.50	7.04	8.61	14.35	8.96
QUOTE PROGETTO					356.62 356.68	356.85	357.01 357.07			
DIST.PARZIALI PROGETTO					1.25	3.51	3.49	1.25		

SCAVI E BONIFICHE	
STERRO	0.60 mq
SCOTICO RILEVATI	24.28 m

RILEVATI	
RILEVATO	96.00 mq
TERRENO VEGETALE RILEVATI	16.45 m

SOVRASTRUTTURA	
PAVIMENTAZIONE	9.50 m

SEZIONE N. : 57
 Q. PROGETTO : 355.48
 DIST.PROG. : 1+112.94

SEZIONE N. : 379
 Q. PROGETTO : 354.87
 DIST.PROG. : 7+560.00

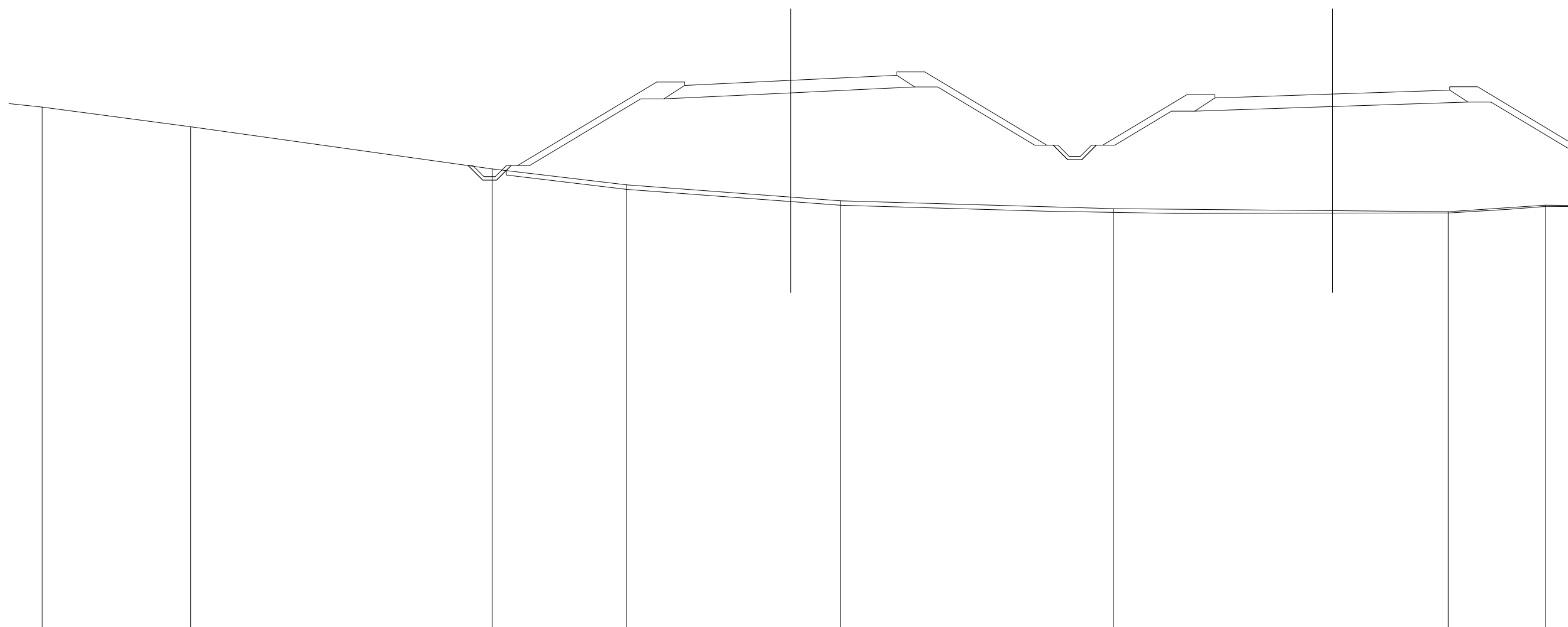

SCALA 1:200

Q.RIF. 331.00

QUOTE TERRENO	354.28	353.41	351.52	350.80	350.26	350.09	349.74	349.60	349.89
DIST.PARZIALI TERRENO	6.65	13.50	6.01	7.35	2.24	12.22	14.97	4.35	2.56
QUOTE PROGETTO					355.26	355.31	355.48	355.65	355.71
DIST.PARZIALI PROGETTO					1.25	3.50	3.50	1.25	

SCAVI E BONIFICHE	
STERRO	0.68 mq
SCOTICO RILEVATI	26.43 m

RILEVATI	
RILEVATO	106.80 mq
TERRENO VEGETALE RILEVATI	19.07 m

SOVRASTRUTTURA	
PAVIMENTAZIONE	9.50 m

SEZIONE N. : 58
 Q. PROGETTO : 354.15
 DIST.PROG. : 1+132.43

SEZIONE N. : 380
 Q. PROGETTO : 353.47
 DIST.PROG. : 7+580.00

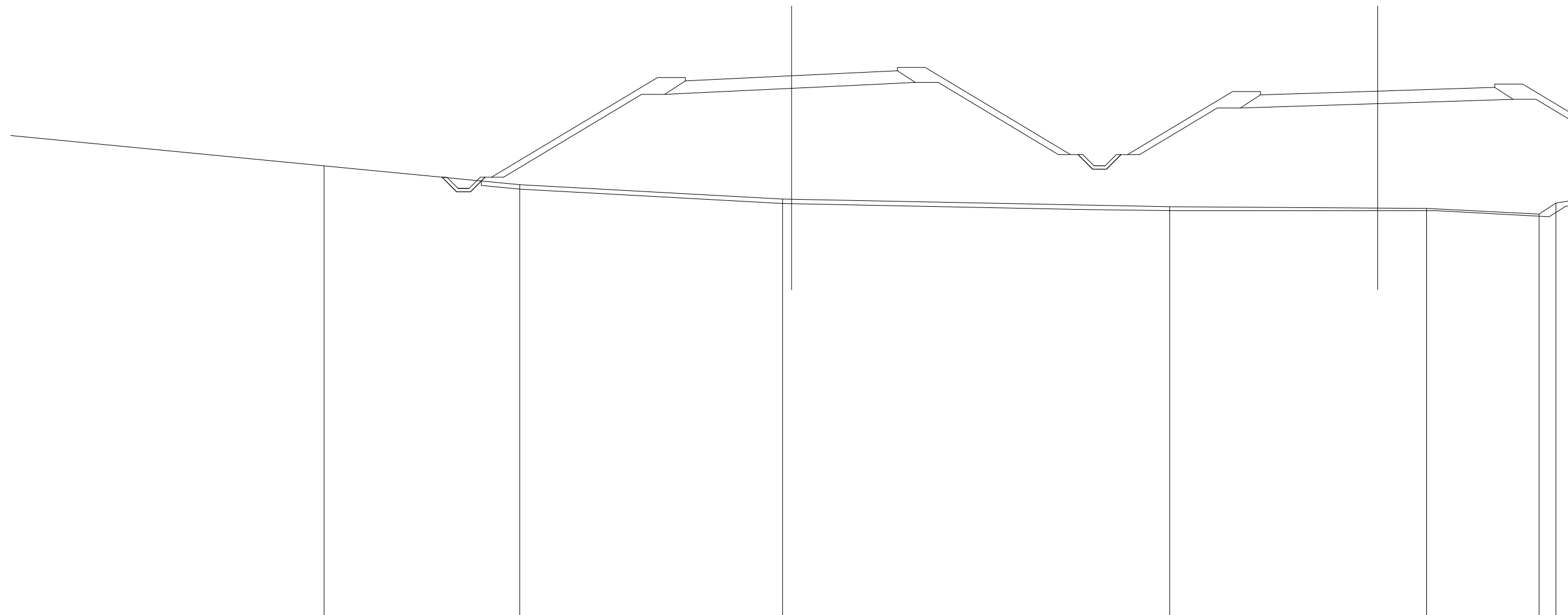

SCALA 1:200

Q.RIF. 330.00

QUOTE TERRENO		350.12		349.28		348.64 348.63		348.29		348.22		347.96 348.46	
DIST.PARZIALI TERRENO	16.41		8.77		11.78	0.41		16.94		11.52		5.04	0.75 1.22
QUOTE PROGETTO						353.93 353.99		354.15		354.32		354.38	
DIST.PARZIALI PROGETTO						1.25	3.51	3.49	1.25				

SCAVI E BONIFICHE	
STERRO	0.72 mq
SCOTICO RILEVATI	28.82 m

RILEVATI	
RILEVATO	116.58 mq
TERRENO VEGETALE RILEVATI	21.94 m

SOVRASTRUTTURA	
PAVIMENTAZIONE	9.50 m

SEZIONE N. : 59
 Q. PROGETTO : 352.91
 DIST.PROG. : 1+151.89

SEZIONE N. : 381
 Q. PROGETTO : 352.07
 DIST.PROG. : 7+600.00

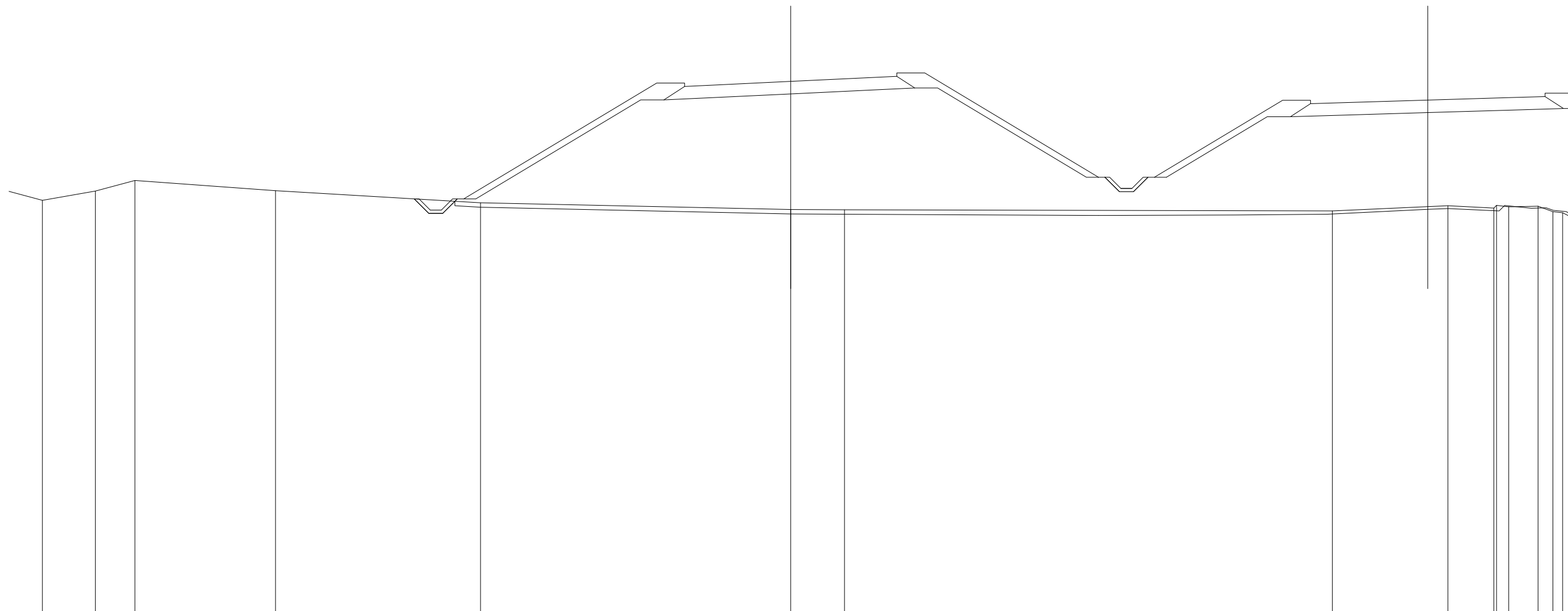

SCALA 1:200

Q.RIF. 329.00

QUOTE TERRENO	347.58	348.00	348.47	348.01	347.47	347.17	347.16	347.11	347.34	347.24	347.35	347.29	347.32	347.08	347.03
DIST.PARZIALI TERRENO	2.37	1.77	6.30	9.18	13.89	2.40	21.84	5.17	2.06	0.55	1.31	0.67	0.83		
QUOTE PROGETTO						352.68	352.74	352.91	353.07	353.13					
DIST.PARZIALI PROGETTO						1.25	3.50	3.50	1.25						

SCAVI E BONIFICHE	
STERRO	0.74 mq
SCOTICO RILEVATI	29.91 m

RILEVATI	
RILEVATO	123.48 mq
TERRENO VEGETALE RILEVATI	23.26 m

SOVRASTRUTTURA	
PAVIMENTAZIONE	9.50 m

SEZIONE N. : 60
 Q. PROGETTO : 351.73
 DIST.PROG. : 1+171.33

SEZIONE N. : 382
 Q. PROGETTO : 350.68
 DIST.PROG. : 7+620.00

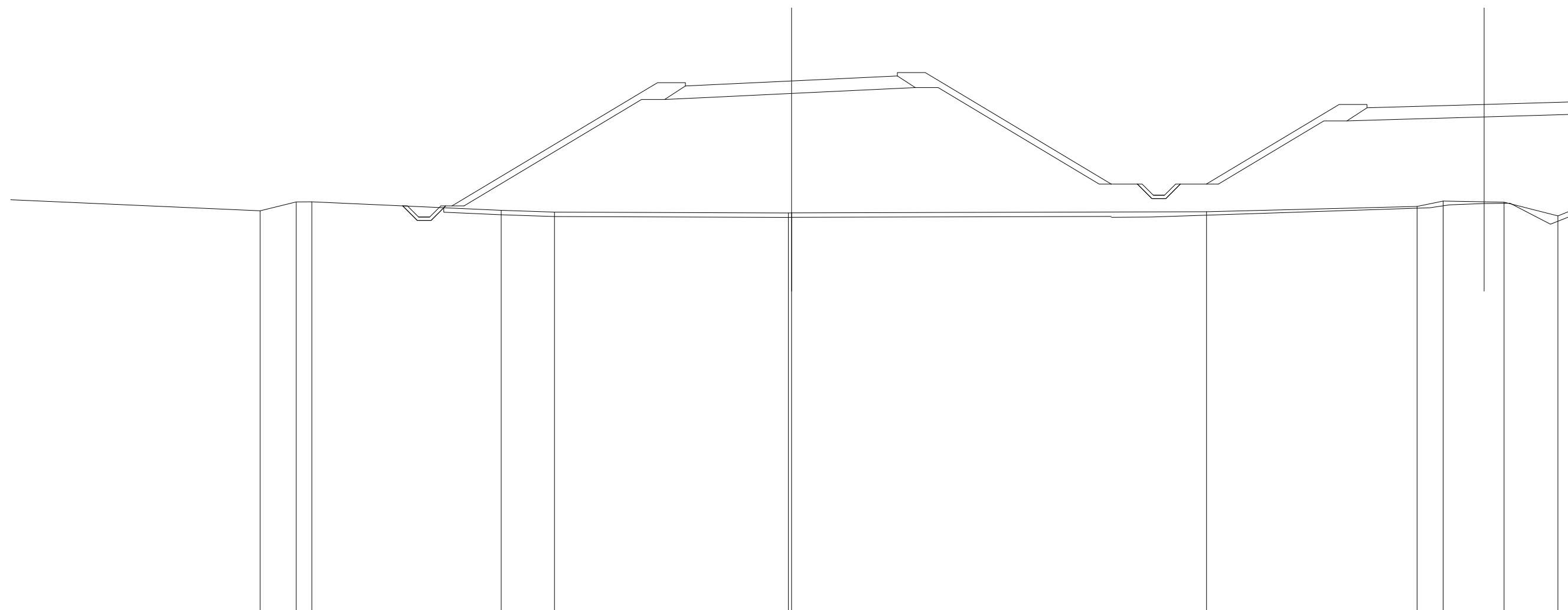

SCALA 1:200

Q.RIF. 328.00

QUOTE TERRENO	345.91	346.31	346.31	345.93	345.85	345.82	345.82	345.87	346.11	346.35	346.30	345.68
DIST.PARZIALI TERRENO	1.62	0.70	8.49	2.39	10.48	18.60	9.44	1.17	2.73	2.41	0.56	
QUOTE PROGETTO					351.51	351.57	351.73	351.90	351.96			
DIST.PARZIALI PROGETTO					1.25	3.51	3.49	1.25				

SCAVI E BONIFICHE	
STERRO	0.72 mq
SCOTICO RILEVATI	21.82 m

RILEVATI	
RILEVATO	89.96 mq
TERRENO VEGETALE RILEVATI	13.69 m

SOVRASTRUTTURA	
PAVIMENTAZIONE	9.50 m

SEZIONE N. : 61
 Q. PROGETTO : 350.64
 DIST.PROG. : 1+190.75

SEZIONE N. : 383
 Q. PROGETTO : 349.37
 DIST.PROG. : 7+640.00

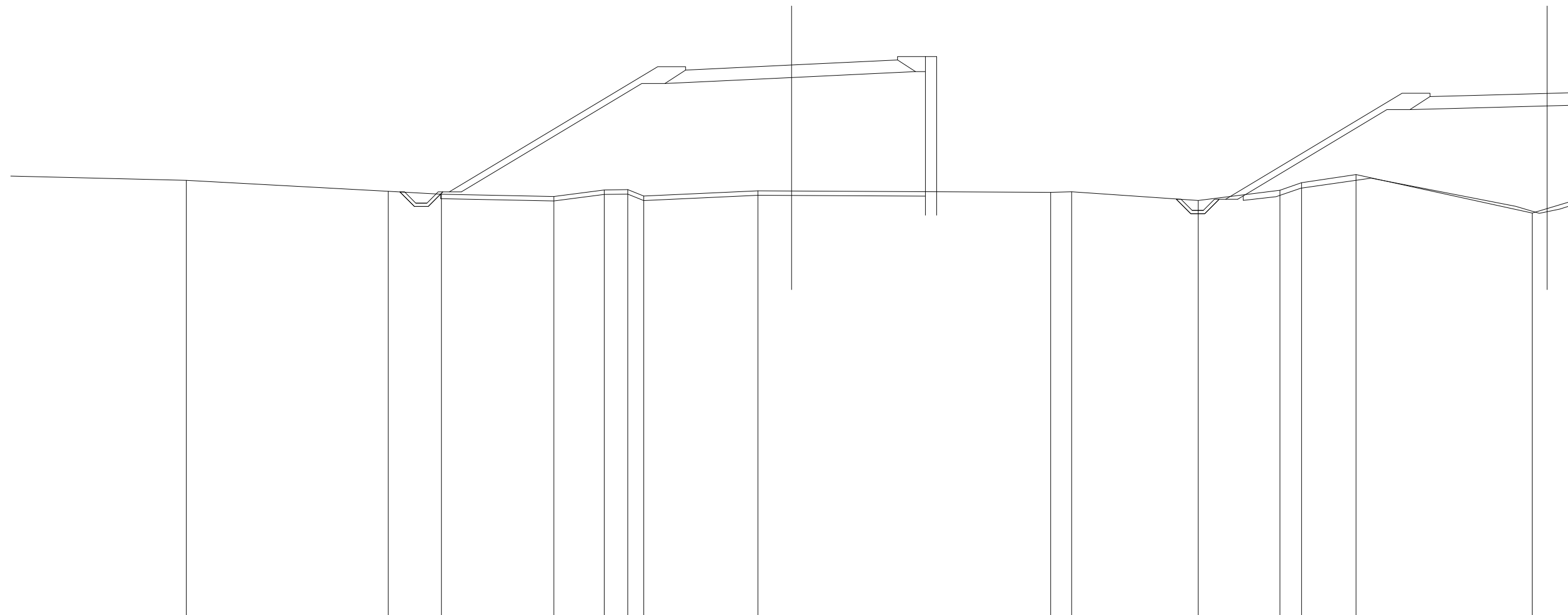

SCALA 1:200

Q.RIF. 326.00

QUOTE TERRENO	345.47	344.98	344.85	344.75	345.04	345.06	344.77	345.00	345.00	344.94	344.96	344.57	345.03	345.37	345.73	344.01
DIST.PARZIALI TERRENO	9.05	2.38	5.04	2.26	1.05	0.72	5.12	1.51	11.61	0.94	5.67	3.66	0.97	2.44	7.89	2.13
QUOTE PROGETTO							350.41	350.47	350.64	350.80	350.86					
DIST.PARZIALI PROGETTO							1.25	3.50	3.50	1.25						

SCAVI E BONIFICHE	
STERRO	0.90 mq
SCOTICO RILEVATI	19.66 m

RILEVATI	
RILEVATO	74.54 mq
TERRENO VEGETALE RILEVATI	12.48 m

SOVRASTRUTTURA	
PAVIMENTAZIONE	9.50 m

SEZIONE N. : 62
 Q. PROGETTO : 349.62
 DIST.PROG. : 1+210.15

SEZIONE N. : 384
 Q. PROGETTO : 348.13
 DIST.PROG. : 7+660.00

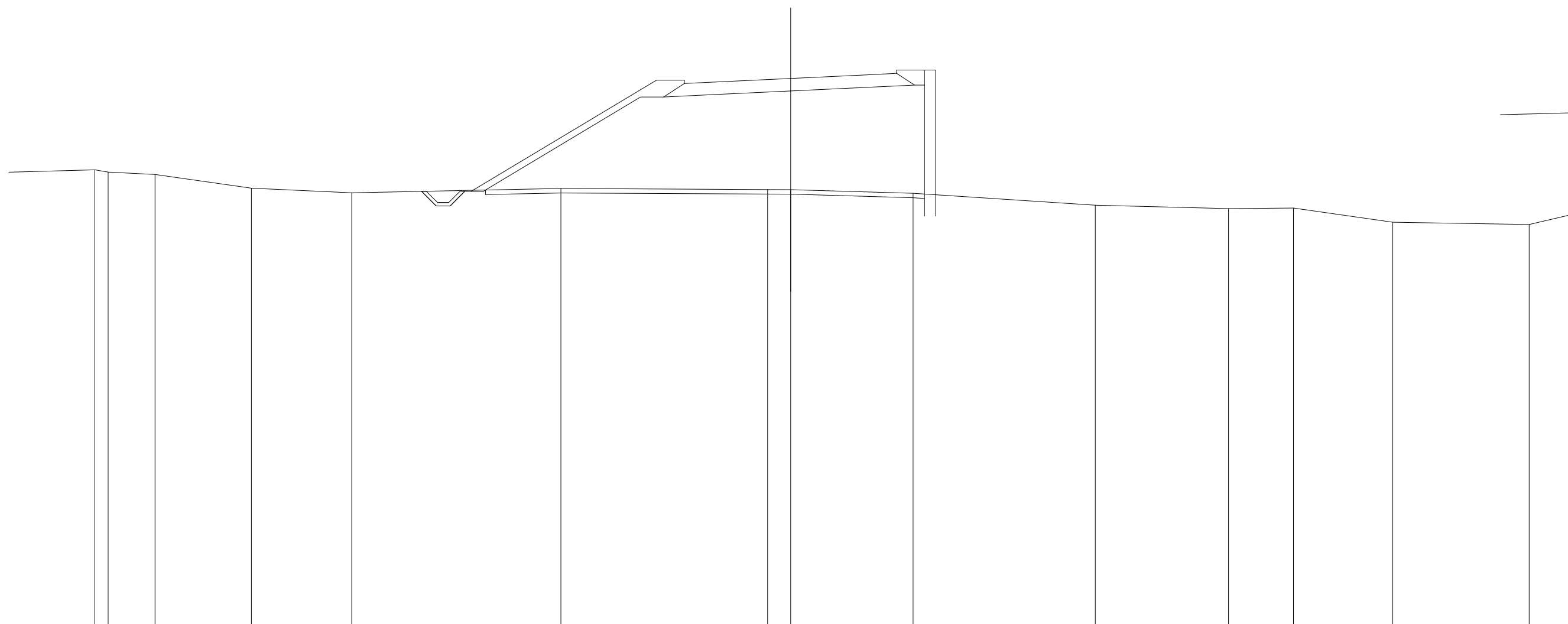

SCALA 1:200

Q.RIF. 325.00

QUOTE TERRENO		345.53	345.43	345.32	344.71	344.50	344.69	344.64	344.64	344.48	343.94	343.79	343.82	343.18	343.08
DIST.PARZIALI TERRENO	5.51	0.60	2.10	4.31	4.49	9.37	9.25	1.03	5.48	8.16	5.97	2.91	4.44	6.11	4.22
QUOTE PROGETTO							349.39	349.45	349.62	349.79	349.84				
DIST.PARZIALI PROGETTO							1.25	3.51	3.49	1.25					

SCAVI E BONIFICHE	
STERRO	0.59 mq
SCOTICO RILEVATI	20.87 m

RILEVATI	
RILEVATO	90.60 mq
TERRENO VEGETALE RILEVATI	12.21 m

SOVRASTRUTTURA	
PAVIMENTAZIONE	9.50 m

SEZIONE N. : 63
 Q. PROGETTO : 348.65
 DIST.PROG. : 1+230.00

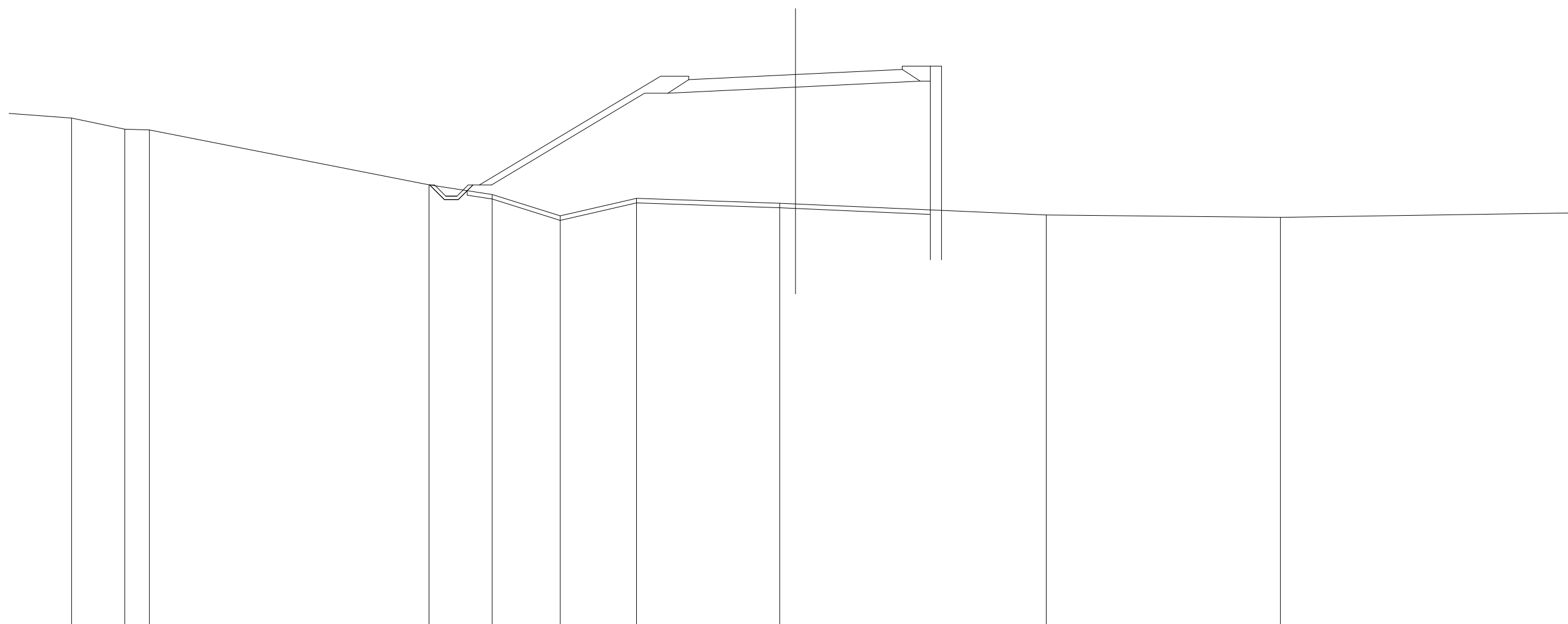

SCALA 1:200

Q.RIF. 324.00

QUOTE TERRENO	346.72	346.22	346.19		343.75	343.31	342.36	343.14	342.93	342.89		342.40		342.30	
DIST.PARZIALI TERRENO	2.37	1.09		12.44		2.81	3.03	3.39	6.37	0.70		11.16		10.42	15.00
QUOTE PROGETTO									348.43	348.49		348.65		348.82	348.88
DIST.PARZIALI PROGETTO									1.25	3.50		3.50		1.25	

SCAVI E BONIFICHE	
STERRO	0.46 mq
SCOTICO RILEVATI	14.70 m

RILEVATI	
RILEVATO	49.84 mq
TERRENO VEGETALE RILEVATI	3.97 m

SOVRASTRUTTURA	
PAVIMENTAZIONE	9.50 m

SEZIONE N. : 64
 Q. PROGETTO : 347.76
 DIST.PROG. : 1+250.00

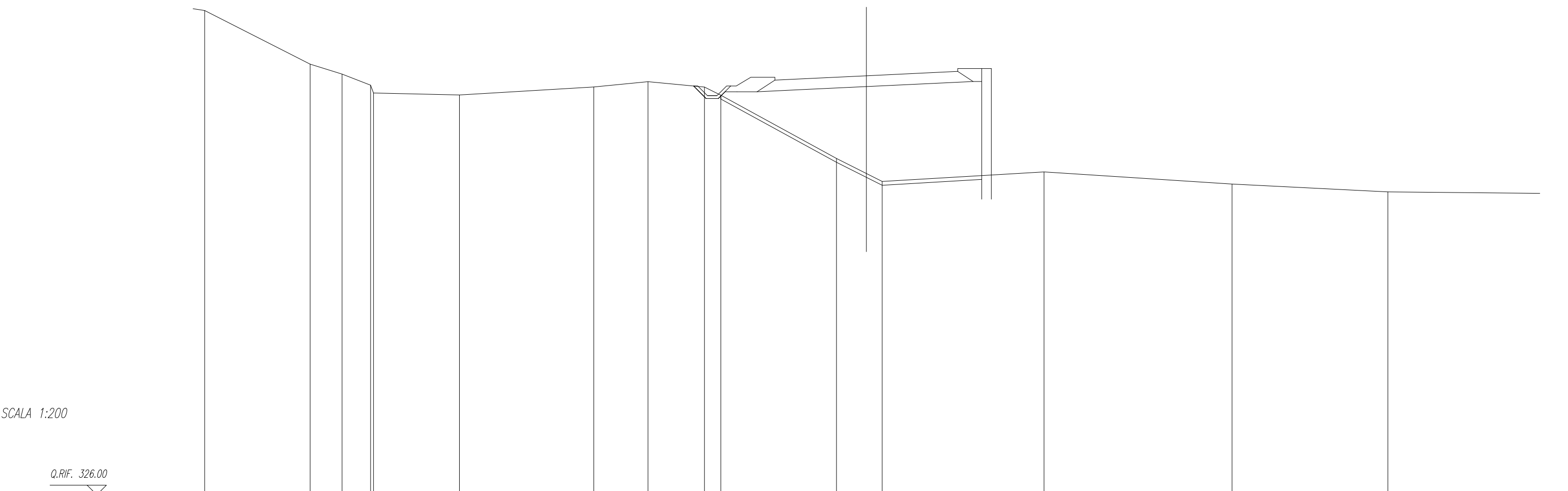

SCALA 1:200

Q.RIF. 326.00

QUOTE TERRENO	351.15	348.36	347.85	347.27 346.87	346.76	347.18	347.46	347.18	346.75	343.47	342.69	342.27	342.77	342.14	341.73	
DIST.PARZIALI TERRENO		5.48	1.66	1.48	4.47	6.98	2.82	2.93	0.85	6.01	1.55	0.82	8.42	9.77	8.10	11.24
QUOTE PROGETTO										347.54	347.60	347.76	347.93	347.99		
DIST.PARZIALI PROGETTO										1.25	3.51	3.49	1.25			

SCAVI E BONIFICHE	
STERRO	1.75 mq
SCOTICO RILEVATI	9.75 m

RILEVATI	
RILEVATO	5.25 mq
TERRENO VEGETALE RILEVATI	1.12 m
TERRENO VEGETALE TRINCEE	2.87 m

SOVRASTRUTTURA	
PAVIMENTAZIONE	9.22 m

SEZIONE N. : 65
 Q. PROGETTO : 346.95
 DIST.PROG. : 1+270.00

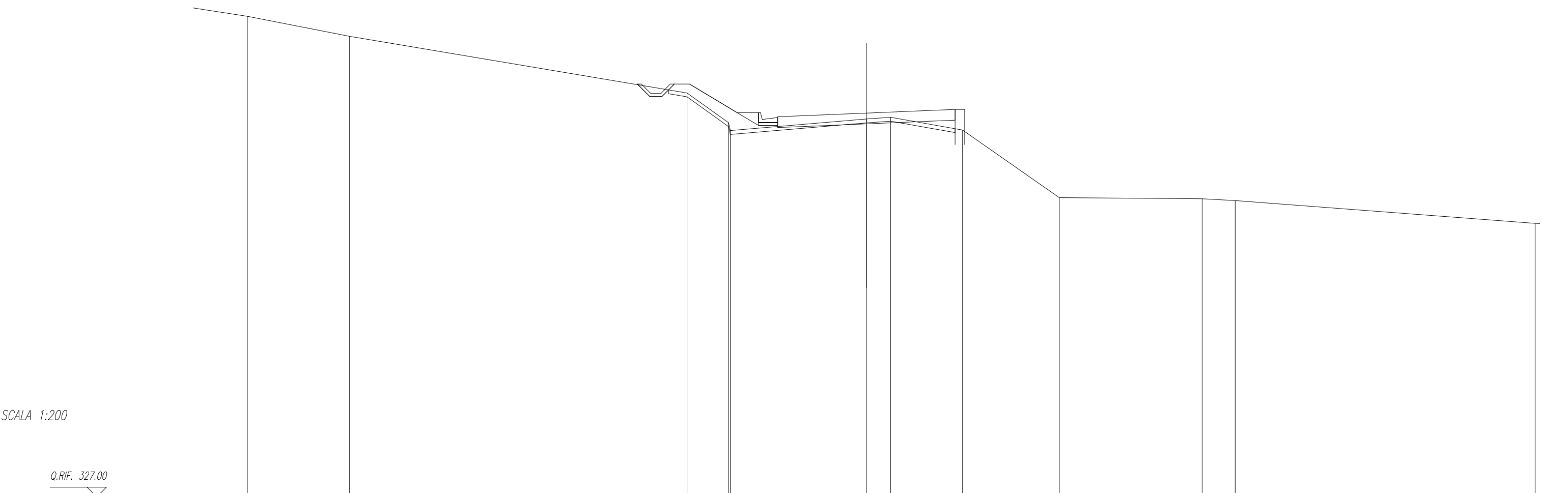

QUOTE TERRENO	351.98	350.94	347.99	346.45	346.04	346.64	346.73	346.07	342.56	342.49	342.40	341.22
DIST.PARZIALI TERRENO	5.32	17.53	2.15	7.07	1.25	3.74	5.03	7.42	1.72	15.59		
QUOTE PROGETTO				346.76	346.81	346.95	347.09	347.14				
DIST.PARZIALI PROGETTO				1.18	3.43	3.43	1.18					

SCAVI E BONIFICHE	
STERRO	7.11 mq
SCOTICO RILEVATI	2.81 m
SCOTICO TRINCEE	15.30 m
PREPARAZIONE PIANO DI POSA	9.49 m

RILEVATI	
RILEVATO	1.91 mq
TERRENO VEGETALE RILEVATI	1.12 m
TERRENO VEGETALE TRINCEE	6.90 m

SOVRASTRUTTURA	
PAVIMENTAZIONE	8.48 m

SEZIONE N. : 66
 Q. PROGETTO : 346.22
 DIST.PROG. : 1+290.00

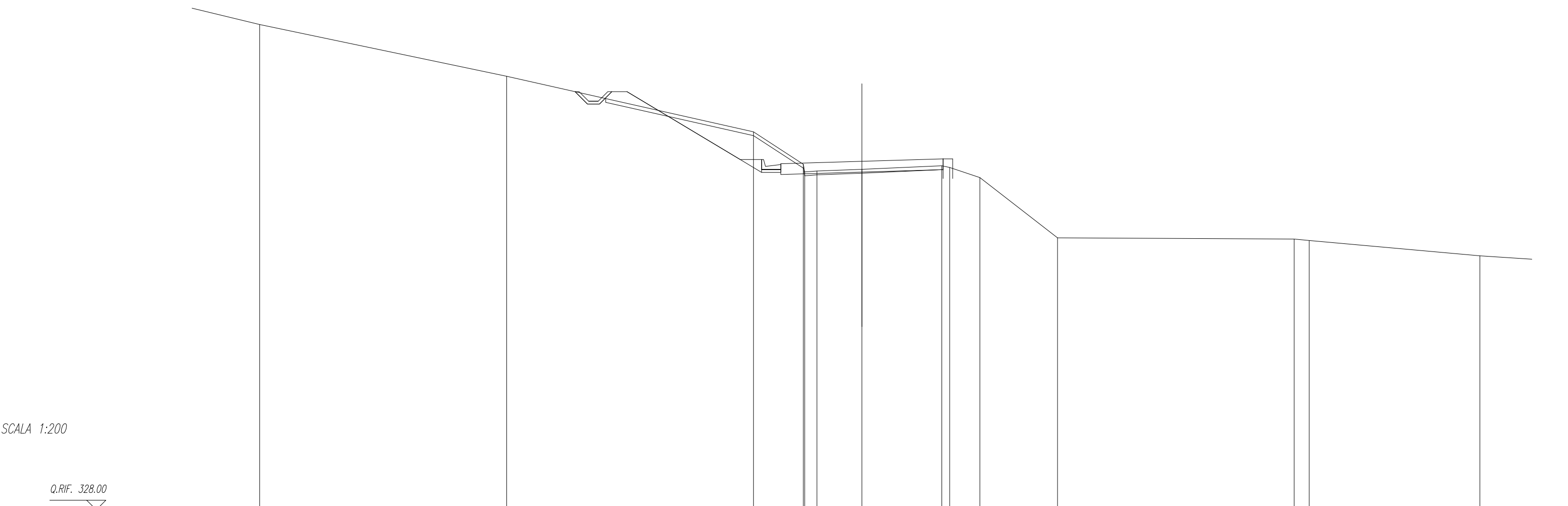

SCALA 1:200

Q.RIF. 328.00

QUOTE TERRENO	353.37	350.66	347.76	346.06	345.80	345.98	345.37	342.22	342.15	341.28			
DIST.PARZIALI TERRENO	12.90	12.89	2.60	0.64	2.35	4.17	0.41	1.58	4.06	12.36	0.79	8.92	6.09
QUOTE PROGETTO			346.09	346.12	346.22	346.31	346.34						
DIST.PARZIALI PROGETTO			1.00	3.24	3.24	1.00							

SCAVI E BONIFICHE	
STERRO	8.99 mq
SCOTICO RILEVATI	2.88 m
SCOTICO TRINCEE	14.79 m
PREPARAZIONE PIANO DI POSA	8.75 m

RILEVATI	
RILEVATO	1.63 mq
TERRENO VEGETALE RILEVATI	3.48 m
TERRENO VEGETALE TRINCEE	7.19 m

SOVRASTRUTTURA	
PAVIMENTAZIONE	7.74 m

SEZIONE N. : 67
 Q. PROGETTO : 345.51
 DIST.PROG. : 1+310.00

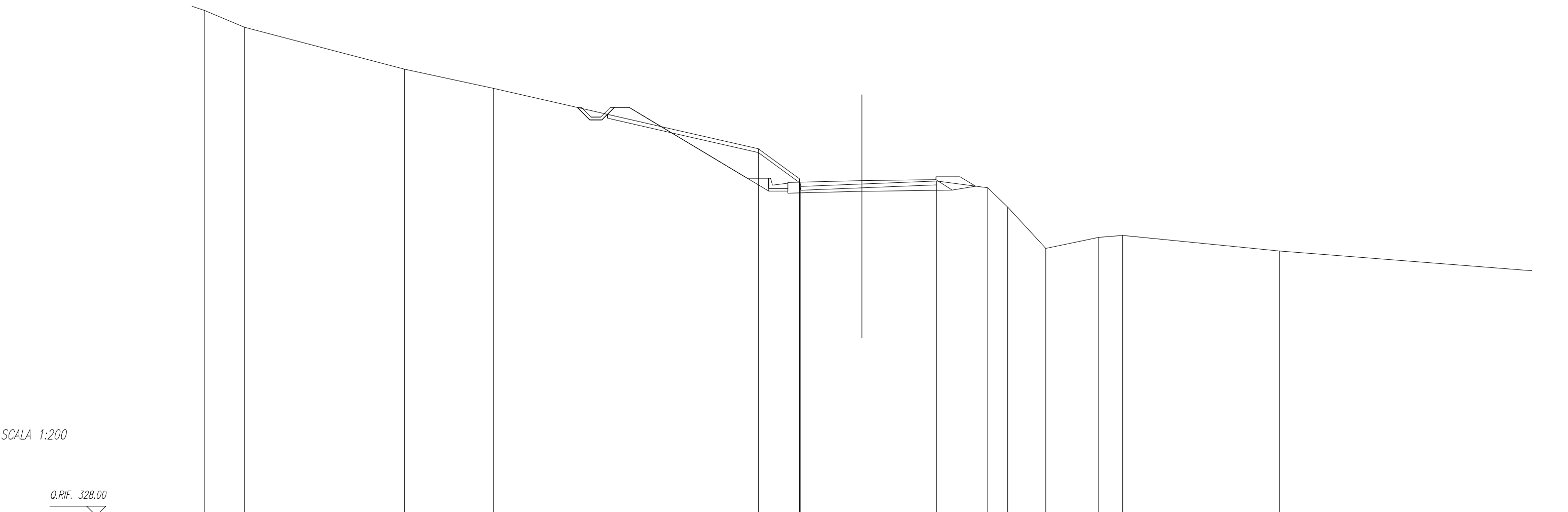

SCALA 1:200

Q.RIF. 328.00

QUOTE TERRENO	354.39	353.51		351.33	350.33		347.17	345.60	345.20	345.33	345.48	345.13	344.13	341.97	342.54	342.64		341.83
DIST.PARZIALI TERRENO	2.08	8.36	4.65	13.84	2.15	3.20	3.91	2.66	1.05	1.99	2.77	1.25	8.19	17.17				
QUOTE PROGETTO							345.41	345.43	345.51	345.55	345.56							
DIST.PARZIALI PROGETTO							0.82	3.05	3.05	0.82								

SCAVI E BONIFICHE	
STERRO	5.22 mq
SCOTICO TRINCEE	18.99 m
PREPARAZIONE PIANO DI POSA	9.00 m

RILEVATI	
RILEVATO	1.25 mq
TERRENO VEGETALE RILEVATI	3.53 m
TERRENO VEGETALE TRINCEE	5.72 m

SOVRASTRUTTURA	
PAVIMENTAZIONE	7.00 m

SEZIONE N. : 68
 Q. PROGETTO : 344.80
 DIST.PROG. : 1+330.00

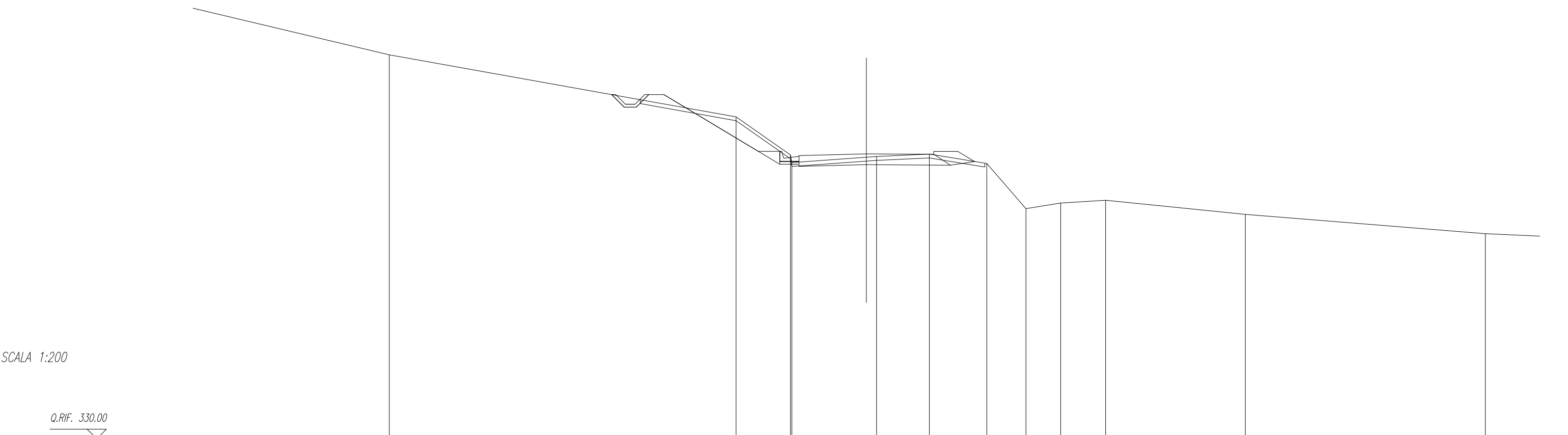

SCALA 1:200

Q.RIF. 330.00

QUOTE TERRENO		349.94		346.72	344.74 344.54	344.62 344.66	344.79	344.30	341.95	342.24	342.39		341.65		340.65
DIST.PARZIALI TERRENO	12.33		18.02	2.83	3.88	0.53	2.74	2.99	2.04	1.80	2.34	7.26	12.48		6.08
QUOTE PROGETTO					354.71 344.71 344.72	344.80	344.78 344.77								
DIST.PARZIALI PROGETTO					0.64	2.86	2.86	0.64							

SCAVI E BONIFICHE	
STERRO	4.30 mq
SCOTICO TRINCEE	13.50 m
PREPARAZIONE PIANO DI POSA	8.42 m

RILEVATI	
RILEVATO	1.00 mq
TERRENO VEGETALE RILEVATI	1.12 m
TERRENO VEGETALE TRINCEE	3.73 m

SOVRASTRUTTURA	
PAVIMENTAZIONE	6.42 m

SEZIONE N. : 69
 Q. PROGETTO : 344.24
 DIST.PROG. : 1+345.71

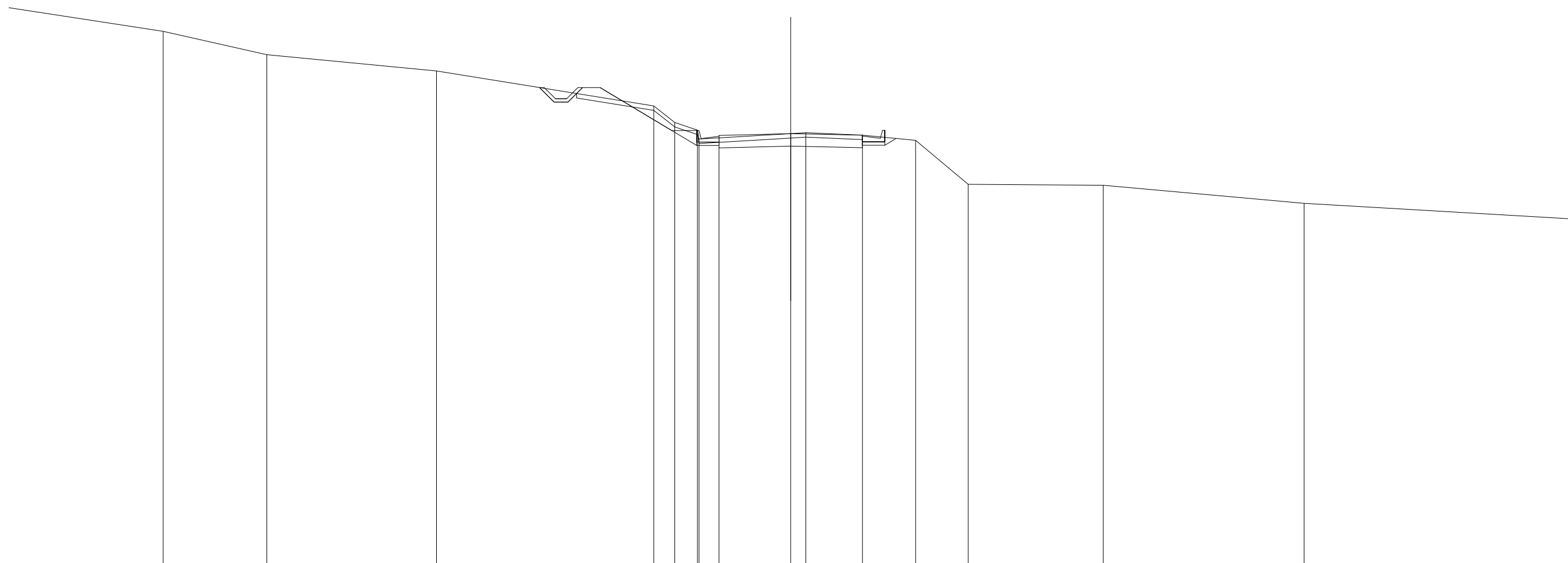

SCALA 1:200

Q.RIF. 325.00

QUOTE TERRENO	348.82	347.77	347.04		345.48	344.74	344.40	344.00	344.05		344.24	344.28	344.17	343.94	341.97		341.93		341.12
DIST.PARZIALI TERRENO		4.64	7.60		9.73	0.94	1.02	0.89	3.21	0.68	2.54	2.38	2.35	6.05	8.99		17.46		
QUOTE PROGETTO							344.16	344.17		344.24		344.18	344.17						
DIST.PARZIALI PROGETTO							0.50	2.71	2.71		0.50								