



# Anas SpA

Direzione Progettazione e Realizzazione Lavori

## S.S. 131 di "Carlo Felice"

Adeguamento e messa in sicurezza della S.S.131  
Risoluzione dei nodi critici - 1° stralcio  
dal km 158+000 al km 162+700

PROGETTO ESECUTIVO

CA283

PROGETTAZIONE: ANAS-Direzione Progettazione e Realizzazione Lavori

**PROGETTISTI:**

*Dot. Ing. Achille DEVTOFRANCESCHI*     *Dot. Ing. Alessandro MICHELI*  
*Ordine Ing. di Roma n. 19116*             *Ordine Ing. di Roma n. 19645*

**IL GEOLOGO**

*Dot. Geol. Serena MAIETTA*  
*Ordine Geol. Lazio n. 928*

**COORDINATORE PER LA SICUREZZA IN FASE DI PROGETTAZIONE**  
*Geom. Fabio QUONDAM*

**VISTO: IL RESP. DEL PROCEDIMENTO**

*Dot. Ing. Salvatore FRASCA*

PROTOCOLLO

DATA

PROGETTO STRADALE - NUOVI SVINCOLI

Completamento/adeguamento svincolo di Bonorva Sud al Km 158+650

Sezioni Trasversali Viabilità Locali

CODICE PROGETTO		NOME FILE		REVISIONE	SCALA:
PROGETTO	LIV. PROG.	N. PROG.	V01PS00TRASZ03_A.dwg		
L	O	P	L	S	P
E	1	7	0	1	
			P	S	0
			T	R	A
			S	Z	0
			3		
D				A	1:200
C					
B					
A					
EMISSIONE					
DESCRIZIONE			DATA	REDATTO	VERIFICATO
					APPROVATO

**SEZIONI TRASVERSALI  
VIABILITA' LOCALE 1**

















SCAVI E BONIFICHE	
SCOTTICO IN RILEVATO	23,621 m
BONIFICA IN RILEVATO 1^ STRATO	0,001 m <sup>2</sup>
SISTEMAZIONI E RINTERRI	
SISTEMAZIONE RILEVATO	72,052 m <sup>2</sup>
SISTEMAZIONE SCOTTICO	4,719 m <sup>2</sup>
FABBISOGNO MATERIALE DA RILEVATO	72,052 m <sup>2</sup>
COMPATTAZIONE PIANO DI POSA IN RILEVATO	23,617 m
TERRENO VEGETALE IN RILEVATO	5,047 m <sup>2</sup>
PAVIMENTAZIONE	
STRATO DI USURA	9,091 m
STRATO DI BINDER	0,454 m <sup>2</sup>
STRATO DI BASE	0,925 m <sup>2</sup>
STRATO DI FONDAZIONE NON LEGATA	1,435 m <sup>2</sup>

SEZIONE N.: 8  
 QT. PROGETTO: 650,264  
 DIST.PROG.: 95,615  
 DIST.PREC.: 12,823  
 DIST.SUCC.: 14,913

SS 131  
 SEZIONE N.: 59  
 QT. PROGETTO: 650,507  
 DIST.PROG.: 840,000

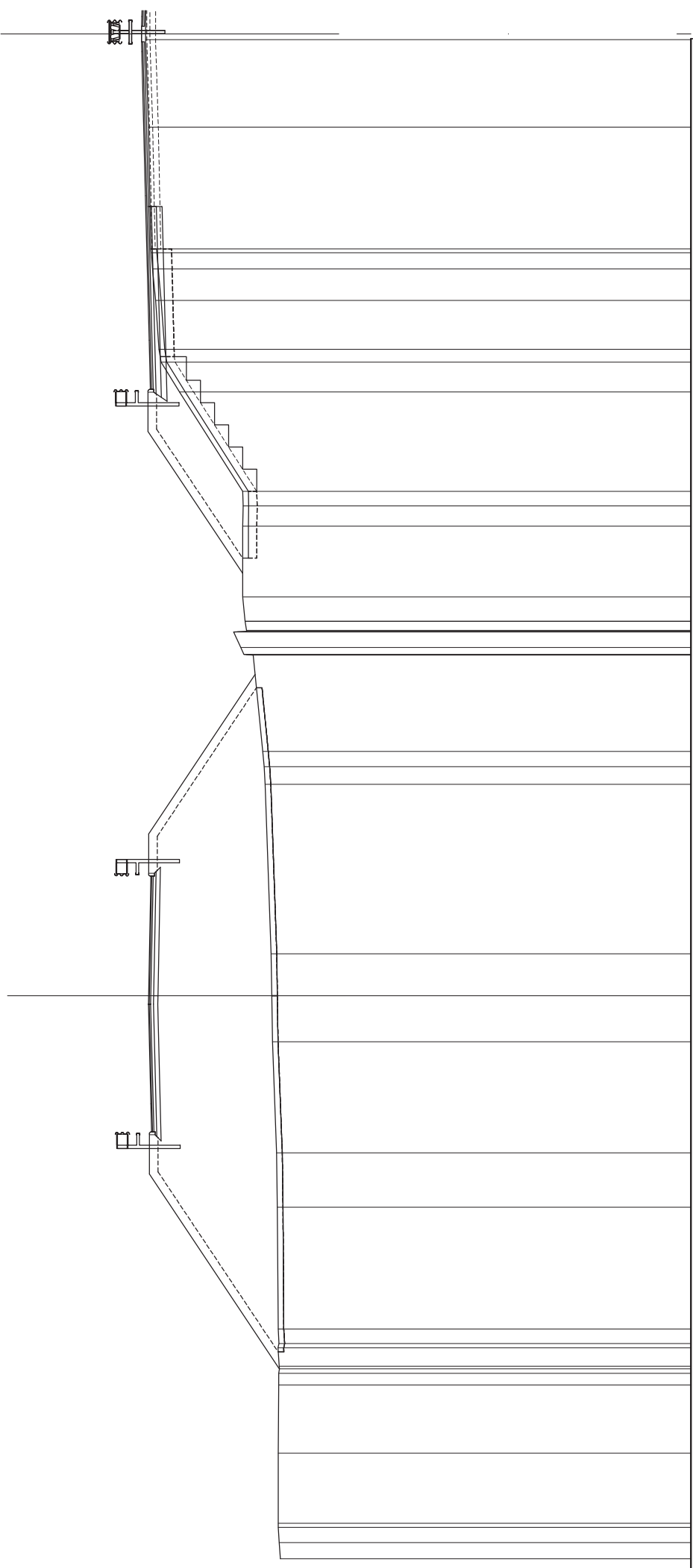

SCALA 1:200

QT.RIF. 631,007

QUOTE TERRENO	645,58	0,58	645,62	0,58	645,66	0,58	645,66	0,58	645,65	2,43	645,64	0,65	645,67	0,51	645,66	4,33	645,69	1,94	645,71	3,94	645,86	1,64	645,89	1,49	645,91	6,02	646,12	0,63	646,16	0,54	646,21	3,42	646,55	0,55	647,24	0,86	646,92	2,51	646,92	0,72	646,90	0,51	646,92	3,53	649,16	1,06	649,82	1,73	649,89	1,12	650,01	1,12	650,12	1,12	650,17	0,58	650,18	4,33	650,26	650,37
	650,15		650,18		650,26		650,20		650,18		650,24		650,20		650,37																																													
DIST.PARZIALI TERRENO	1,00	3,54	3,25	1,00	17,29	1,75	5,12																																																					
QUOTE PROGETTO	650,15		650,18		650,26		650,20		650,18		650,24		650,20		650,37																																													
DIST.PARZIALI PROGETTO	1,00	3,54	3,25	1,00	17,29	1,75	5,12																																																					



SCAVI E BONIFICHE	
SCOTTICO IN RILEVATO	29,658 m
BONIFICA IN RILEVATO 1^ STRATO	0,000 m <sup>2</sup>
SISTEMAZIONI E RINTERRI	
SISTEMAZIONE RILEVATO	99,469 m <sup>2</sup>
SISTEMAZIONE SCOTTICO	5,928 m <sup>2</sup>
FABBISOGNO MATERIALE DA RILEVATO	99,469 m <sup>2</sup>
COMPATTAZIONE PIANO DI POSA IN RILEVATO	29,654 m
TERRENO VEGETALE IN RILEVATO	7,290 m <sup>2</sup>
PAVIMENTAZIONE	
STRATO DI USURA	8,503 m
STRATO DI BINDER	0,425 m <sup>2</sup>
STRATO DI BASE	0,866 m <sup>2</sup>
STRATO DI FONDAZIONE NON LEGATA	1,347 m <sup>2</sup>

SEZIONE N.: 10 SEZIONE N.: 61  
 QT. PROGETTO: 651,756 QT. PROGETTO: 650,132  
 DIST. PROG.: 125,445 DIST. PROG.: 650,132  
 DIST. PREC.: 14,918 DIST. PROG.: 870,000  
 DIST. SUCC.: 14,934

SS 131

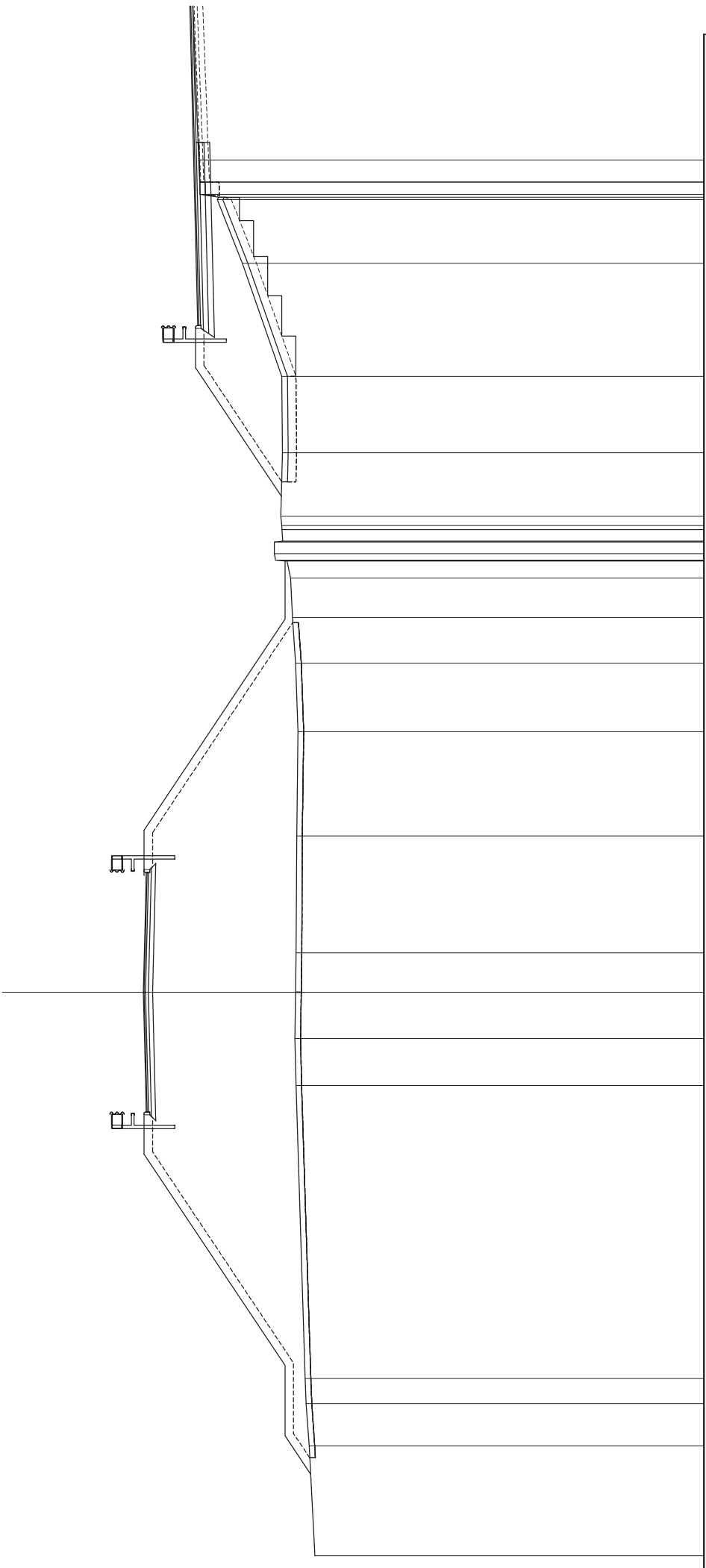

SCALA 1:200

QT. RIF. 631,863

QUOTE TERRENO				645,67	645,87	645,98	646,01	646,34	646,38	646,35	646,33	646,31	646,26	646,35	646,47	646,53	646,66	647,10	646,84	646,88	646,81	646,84	648,24	649,13	649,75	649,79	
DIST. PARZIALI TERRENO	3,91	1,50	0,28	10,39	1,67	1,65	1,40	1,40	4,15	3,70	2,43	1,62	1,40	0,80	0,60	0,50	2,25	2,72	4,01	2,26	0,28	649,13	0,28				
QUOTE PROGETTO					651,67	651,76	651,67	651,65	1,00	3,25	3,25								649,82	649,87							
DIST. PARZIALI PROGETTO					3,25	3,25		1,00	1,00	19,41									1,75	5,12							





SCAVI E BONIFICHE	
SCOTTICO IN RILEVATO	34.863 m
BONIFICA IN RILEVATO 1^ STRATO	0.000 m²
SISTEMAZIONI E RINTERRI	
SISTEMAZIONE RILEVATO	128.383 m²
SISTEMAZIONE SCOTTICO	6.971 m²
FABBISOGNO MATERIALE DA RILEVATO	128.383 m²
COMPATTAZIONE PIANO DI POSA IN RILEVATO	34.859 m
TERRENO VEGETALE IN RILEVATO	9.018 m²
PAVIMENTAZIONE	
STRATO DI USURA	8.503 m
STRATO DI BINDER	0.425 m²
STRATO DI BASE	0.866 m²
STRATO DI FONDAZIONE NON LEGATA	1.347 m²

SEZIONE N.: 13  
 QT. PROGETTO: 653,992  
 DIST.PROG.: 170,329  
 DIST.PREC.: 14,976  
 DIST.SUCC.: 14,957

**SS 131**  
 SEZIONE N.: 64  
 QT. PROGETTO: 649,569  
 DIST.PROG.: 915,000

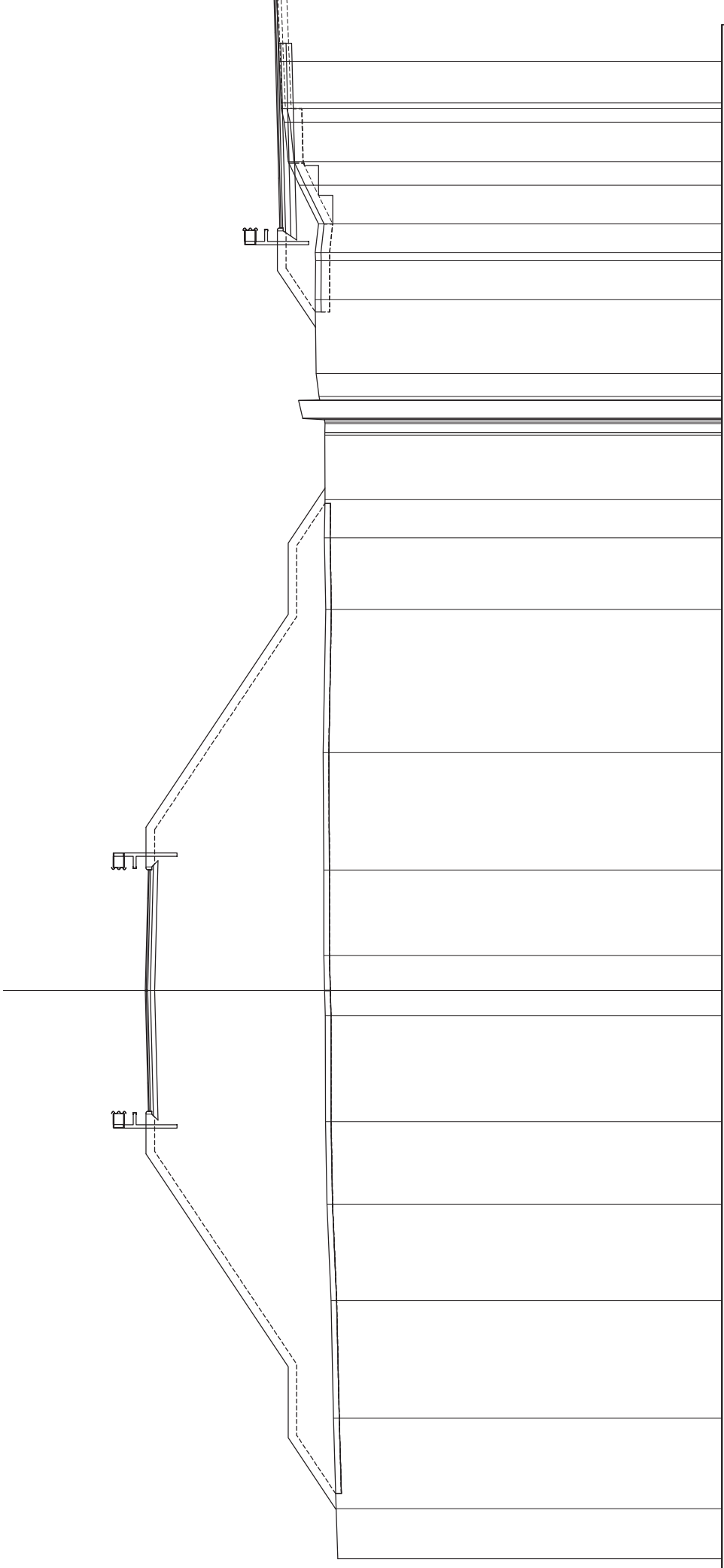

SCALA 1:200

QT.RIF. 633,703

QUOTE TERRENO	647,22	1,76	647,28	3,19	647,37	4,14	647,46	3,39	647,60	2,90	647,65	3,74	647,66	0,88	647,68	1,23	647,71	3,01	647,71	4,13	647,74	5,04	647,64	2,52	647,69	1,36	647,67	2,26	647,68	0,61	647,69	0,80	648,60	2,60	647,98	1,37	648,01	1,36	647,90	1,01	648,01	0,81	648,57	1,39	648,96	1,39	649,10	1,46	649,22	1,46	649,28
	653,89		653,91		653,99		653,91		653,99		653,89		653,91		653,99		653,91		653,89		649,26		649,30																												
	1,00		3,25		3,25		1,00		22,59		1,75																																								
QUOTE PROGETTO																																																			
DIST.PARZIALI TERRENO																																																			
DIST.PARZIALI PROGETTO																																																			





SCAVI E BONIFICHE	
SCOTTICO IN RILEVATO	36,494 m
BONIFICA IN RILEVATO 1^ STRATO	0,001 m <sup>2</sup>
SISTEMAZIONI E RINTERRI	
SISTEMAZIONE RILEVATO	141,724 m <sup>2</sup>
SISTEMAZIONE SCOTTICO	7,296 m <sup>2</sup>
FABBISOGNO MATERIALE DA RILEVATO	141,724 m <sup>2</sup>
COMPATTAZIONE PIANO DI POSA IN RILEVATO	36,490 m
TERRENO VEGETALE IN RILEVATO	9,311 m <sup>2</sup>
PAVIMENTAZIONE	
STRATO DI USURA	9,314 m
STRATO DI BINDER	0,466 m <sup>2</sup>
STRATO DI BASE	0,947 m <sup>2</sup>
STRATO DI FONDAZIONE NON LEGATA	1,469 m <sup>2</sup>

SEZIONE N.: 15  
 QT. PROGETTO: 655,177  
 DIST.PROG.: 200,246  
 DIST.PREC.: 14,960  
 DIST.SUCC.: 14,996

SS 131  
 SEZIONE N.: 66  
 QT. PROGETTO: 649,177  
 DIST.PROG.: 945,000

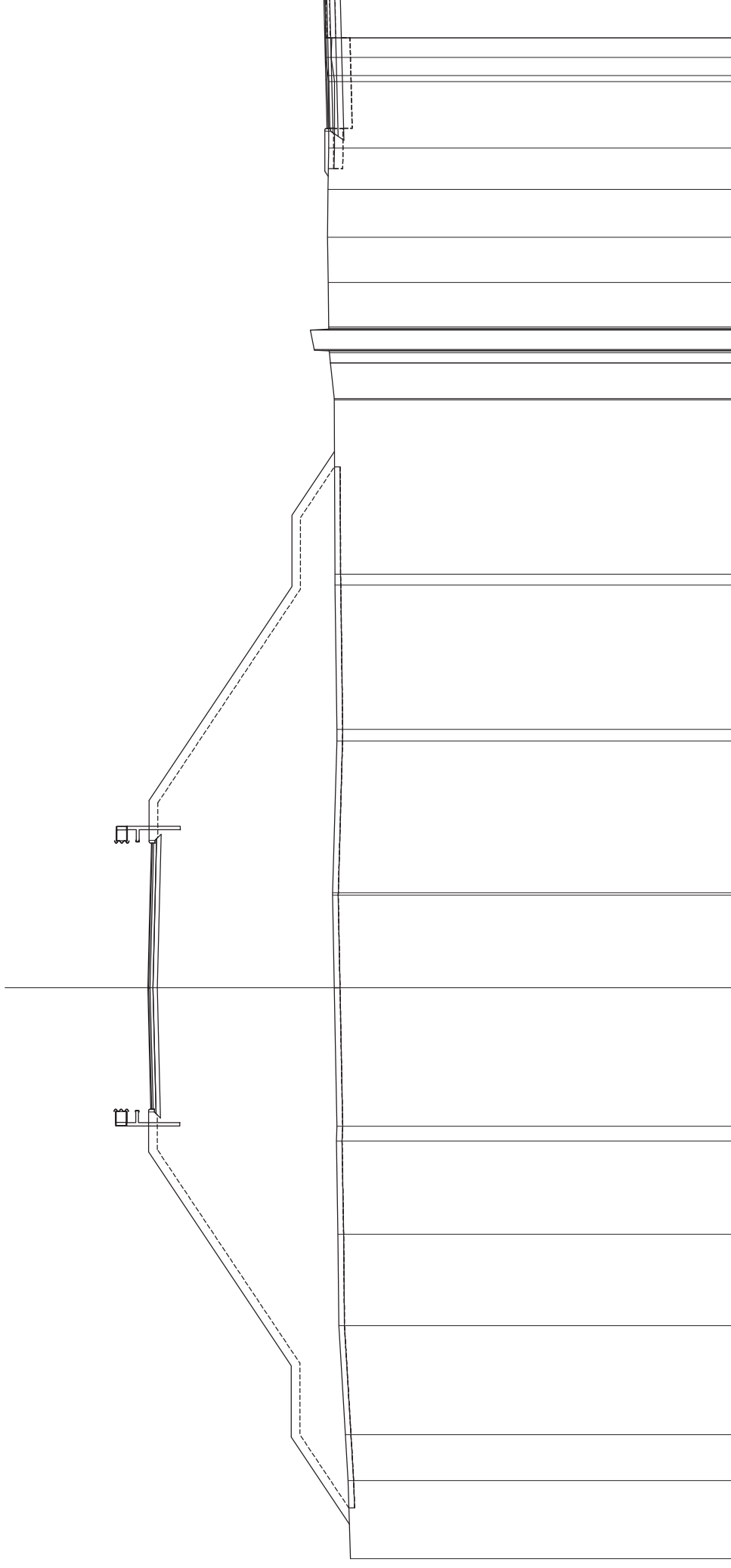

SCALA 1:200

QT.RIF. 634,716

QUOTE TERRENO	648,08	2,74	648,17	1,60	648,26	3,82	648,49	3,20	648,52	3,27	648,57	0,52	648,55	4,85	648,65	3,24	648,71	5,32	648,56	5,05	648,62	6,10	648,65	1,52	648,78	0,68	649,48	1,55	648,86	1,59	648,89	1,68	648,87	1,45	648,84	2,33	648,84	0,84	648,94	0,84
	655,07													655,10		655,18		655,10		655,10		655,05		648,90			648,90		1,69											
DIST.PARZIALI TERRENO	25,05																																							
QUOTE PROGETTO	655,10																																							
DIST.PARZIALI PROGETTO	1,00	3,25	3,25	1,81	25,05													1,69																						

SCAVI E BONIFICHE	
SCOTTICO IN RILEVATO	37,861 m
BONIFICA IN RILEVATO 1^ STRATO	0,001 m <sup>2</sup>
SISTEMAZIONI E RINTERRI	
SISTEMAZIONE RILEVATO	158,034 m <sup>2</sup>
SISTEMAZIONE SCOTTICO	7,571 m <sup>2</sup>
FABBISOGNO MATERIALE DA RILEVATO	158,034 m <sup>2</sup>
COMPATTAZIONE PIANO DI POSA IN RILEVATO	37,857 m
TERRENO VEGETALE IN RILEVATO	9,567 m <sup>2</sup>
PAVIMENTAZIONE	
STRATO DI USURA	9,980 m
STRATO DI BINDER	0,499 m <sup>2</sup>
STRATO DI BASE	1,014 m <sup>2</sup>
STRATO DI FONDAZIONE NON LEGATA	1,569 m <sup>2</sup>

SEZIONE N.: 16  
 QT. PROGETTO: 655,603  
 DIST.PROG.: 215,241  
 DIST.PREC.: 14,996  
 DIST.SUCC.: 15,021

**SS 131**

SEZIONE N.: 67  
 QT. PROGETTO: 648,951  
 DIST.PROG.: 960,000

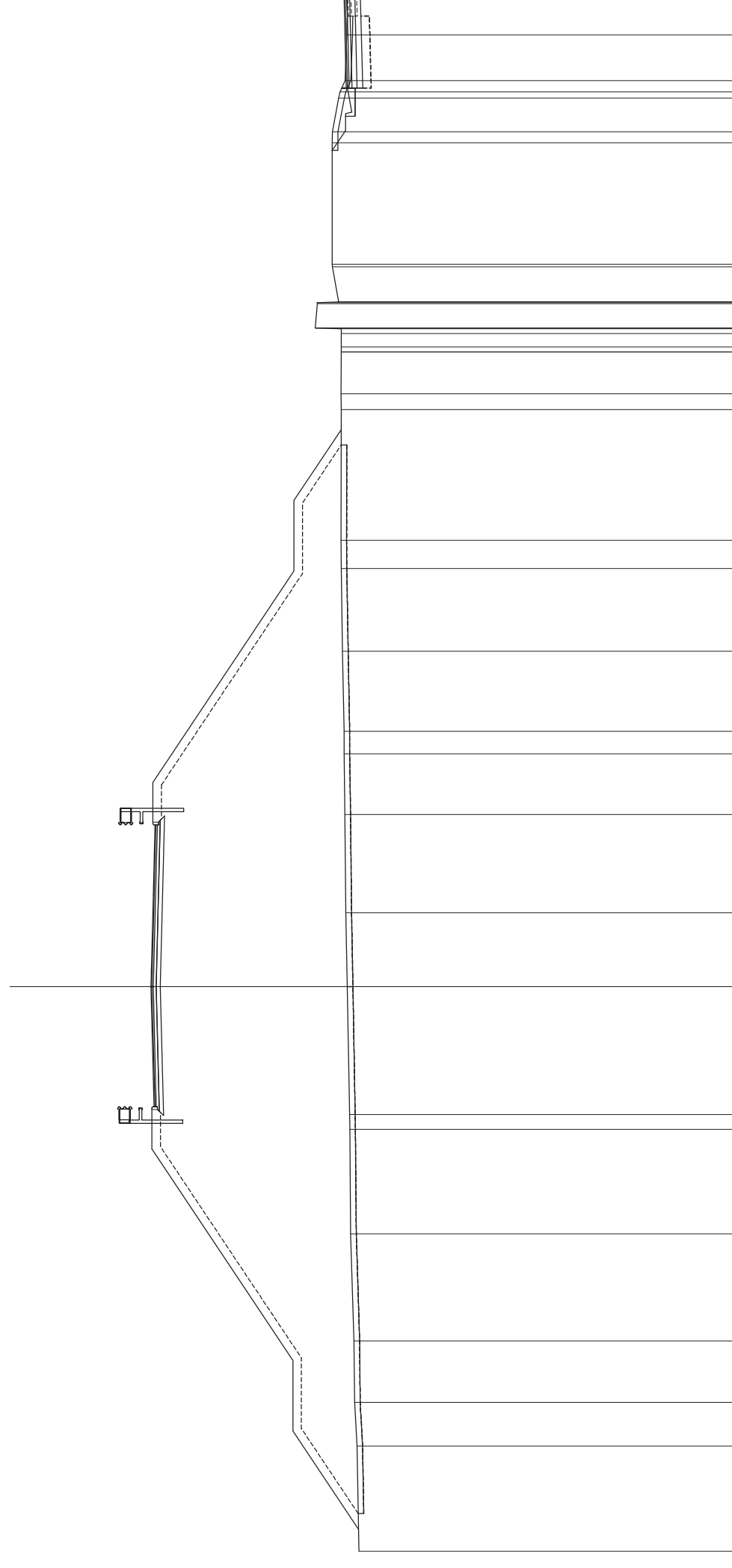

**SCALA 1:200**

QT.RIF. 634,995

QUOTE TERRENO	648,24	3,72	648,31	1,55	648,40	2,18	648,42	3,79	648,54	3,70	648,57	0,53	655,50	1,00	655,52	3,25	655,60	2,62	648,70	3,48	648,74	2,16	648,77	0,80	648,77	2,83	648,82	2,93	648,87	1,08	648,88	4,63	648,87	0,56	648,87	1,48	648,87	0,86	648,86	0,86	648,79	1,24	648,96	1,20	648,96	4,30	649,18	1,20	649,18	648,73	648,69
DIST.PARZIALI TERRENO													655,46		655,52		655,60		648,70		648,74		648,77		648,82		648,87		648,88		648,87		648,87		648,87		648,86		648,79		648,96		649,18		649,18						
QUOTE PROGETTO													655,50		655,52		655,60		648,70		648,74		648,77		648,82		648,87		648,88		648,87		648,87		648,86		648,79		648,96		649,18		649,18								
DIST.PARZIALI PROGETTO													26,10		2,48		3,25		3,25		2,48		2,83		2,93		1,08		4,63		0,56		1,48		0,86		0,86		1,24		1,20		1,20								



























SCAVI E BONIFICHE	
SCOTTICO IN RILEVATO	18,432 m
BONIFICA IN RILEVATO 1^ STRATO	0,001 m <sup>2</sup>
SISTEMAZIONI E RINTERRI	
SISTEMAZIONE RILEVATO	31,828 m <sup>2</sup>
SISTEMAZIONE SCOTTICO	3,685 m <sup>2</sup>
FABBISOGNO MATERIALE DA RILEVATO	31,828 m <sup>2</sup>
COMPATTAZIONE PIANO DI POSA IN RILEVATO	18,428 m
TERRENO VEGETALE IN RILEVATO	3,255 m <sup>2</sup>
PAVIMENTAZIONE	
STRATO DI USURA	8,859 m
STRATO DI BINDER	0,443 m <sup>2</sup>
STRATO DI BASE	0,901 m <sup>2</sup>
STRATO DI FONDAZIONE NON LEGATA	1,399 m <sup>2</sup>

SEZIONE N.: 29  
 QT. PROGETTO: 651,104  
 DIST.PROG.: 418,053  
 DIST.PREC.: 14,361  
 DIST.SUCC.: 13,955

SS 131  
 SEZIONE N.: 80  
 QT. PROGETTO: 646,226  
 DIST.PROG.: 1155,000

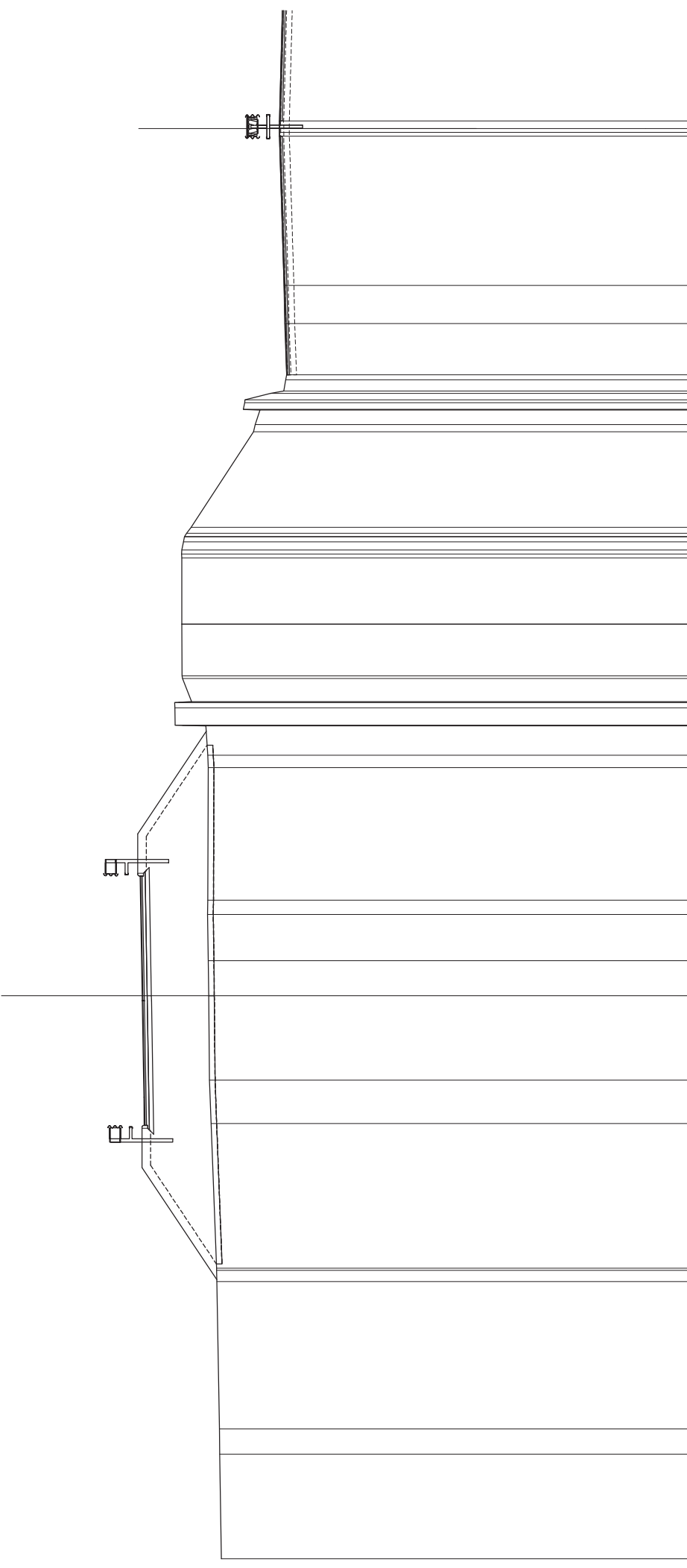

SCALA 1:200

QT.RIF. 631,709

QUOTE TERRENO	648,29	3,72	0,90	648,35	648,36	5,24	648,45	5,14	648,66	648,71	3,00	1,24	648,74	648,75	1,65	648,77	648,78	651,16	651,18	1,00																					
DIST.PARZIALI TERRENO																																									
QUOTE PROGETTO	648,22	645,97	646,02	646,12	646,23	646,22	646,23	646,22	646,23	646,22	646,23	646,22	646,23	646,22	646,23	646,22	646,23	646,22	646,23	646,22	646,23	646,22																			
DIST.PARZIALI PROGETTO																																									
																					17,81	3,43	3,25	3,25	3,25	1,62	1,81	1,81	1,36	1,36	5,30	3,25	3,25	1,62	1,81	1,81	1,36	1,36	5,30	3,25	3,25



































**SEZIONI TRASVERSALI  
VIABILITA' INTERPODERALE 1**











SCAVI E BONIFICHE	
SCOTTICO IN RILEVATO	1.782 m
SCOTTICO IN TRINCEA	2.522 m
SCAVO DI SBANCAMENTO E CASSONETTO	0.380 m <sup>2</sup>
BONIFICA IN RILEVATO 1^ STRATO	0.000 m <sup>2</sup>
SISTEMAZIONI E RINTERRI	
SISTEMAZIONE RILEVATO	0.124 m <sup>2</sup>
SISTEMAZIONE SCOTTICO	0.355 m <sup>2</sup>
FABBISOGNO MATERIALE DA RILEVATO	0.124 m <sup>2</sup>
COMPATTAZIONE PIANO DI POSA IN RILEVATO	1.776 m
COMPATTAZIONE PIANO DI POSA IN TRINCEA	2.515 m
TERRENO VEGETALE IN RILEVATO	0.827 m <sup>2</sup>
DEMOLIZIONI	
RIMOZIONE DEI NERI	1.453 m <sup>2</sup>
PAVIMENTAZIONE	
STRATO DI USURA	6.002 m
STRATO DI BINDER	0.300 m <sup>2</sup>
STRATO DI BASE	0.616 m <sup>2</sup>
STRATO DI FONDAZIONE NON LEGATA	0.971 m <sup>2</sup>

SEZIONE N.: 5

QT. PROGETTO: 653,278

DIST.PROG.: 60,027

DIST.PREC.: 15,040

DIST.SUCC.: 15,230

SS 131

SEZIONE N.: 27

QT. PROGETTO: 655,393

DIST.PROG.: 390,000

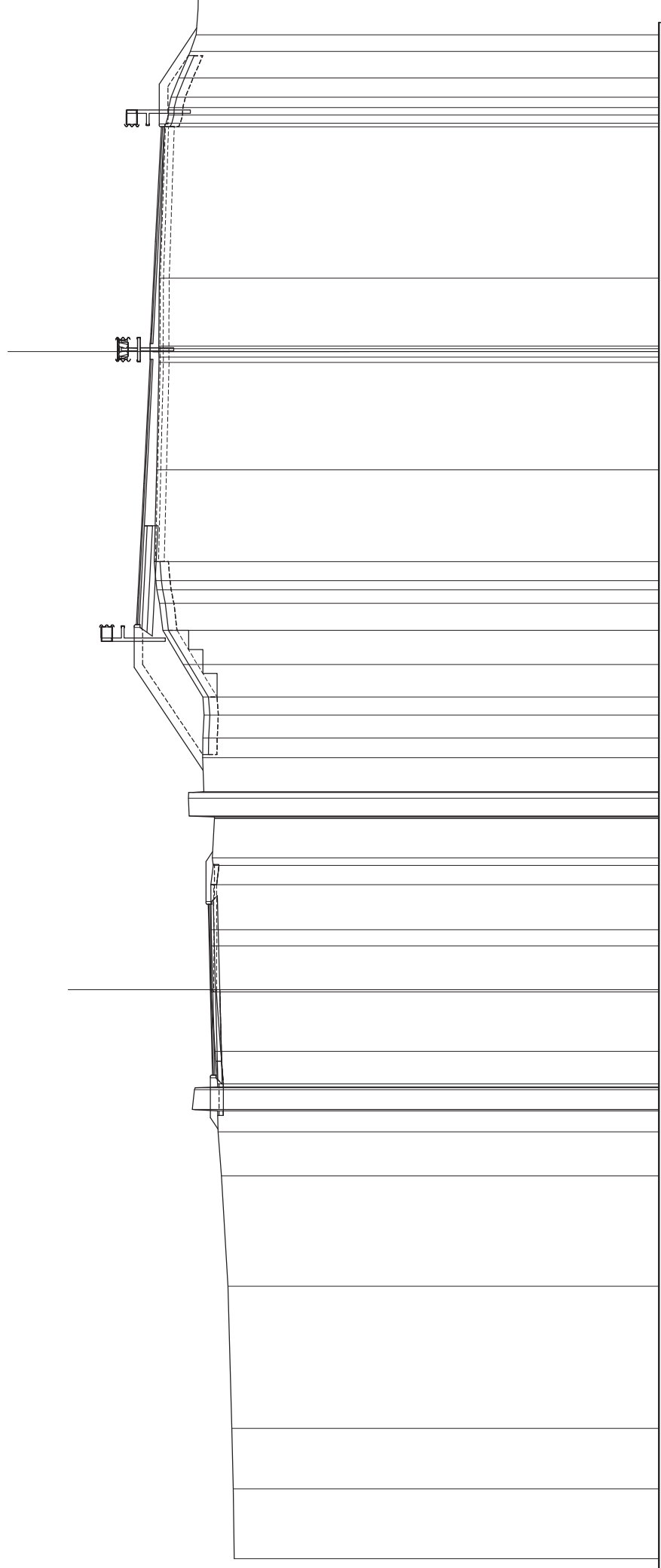

SCALA 1:200

QT.RIF. 637,520

QUOTE TERRENO	652,44	2,45	652,48	2,13	652,53	5,00	652,66	3,88	652,89	653,01	0,23	653,03	0,20	653,04	1,4	653,11	2,09	653,26	1,54	653,25	0,57	653,25	1,59	653,26	0,68	653,17	1,39	653,13	0,63	654,05	1,20	653,55	0,69	653,54	0,80	653,50	0,64	653,54	1,14	654,23	1,20	654,95	0,95	655,06	0,67	655,20	3,23	655,17	3,77	655,08	2,39	655,08	5,32	655,21	0,68	654,39	0,93	653,98
DIST.PARZIALI TERRENO	652,44	2,45	652,48	2,13	652,53	5,00	652,66	3,88	652,89	653,01	0,23	653,03	0,20	653,04	1,4	653,11	2,09	653,26	1,54	653,25	0,57	653,25	1,59	653,26	0,68	653,17	1,39	653,13	0,63	654,05	1,20	653,55	0,69	653,54	0,80	653,50	0,64	653,54	1,14	654,23	1,20	654,95	0,95	655,06	0,67	655,20	3,23	655,17	3,77	655,08	2,39	655,08	5,32	655,21	0,68	654,39	0,93	653,98
QUOTE PROGETTO	653,20	653,21	653,28	2,75	653,35	9,83	655,88	0,95	655,83	655,62	4,01	655,62	4,01	655,41	655,39	655,37	655,04	655,00	654,90	654,75	654,66	654,39	653,98																																			
DIST.PARZIALI PROGETTO	2,75	2,75	2,75	9,83	4,01	4,01	3,25	3,25	0,77	655,04	3,25	3,25	4,01	4,01	3,77	5,32	0,55	655,41	655,39	655,37	655,04	0,77																																				



SCAVI E BONIFICHE	
SCOTTICO IN RILEVATO	7,214 m
SCOTTICO IN TRINCEA	0,678 m
SCAVO DI SBANCAMENTO E CASSONETTO	0,822 m <sup>2</sup>
BONIFICA IN RILEVATO 1° STRATO	0,001 m <sup>2</sup>
SISTEMAZIONI E RINTERRI	
SISTEMAZIONE RILEVATO	1,944 m <sup>2</sup>
SISTEMAZIONE SCOTTICO	1,439 m <sup>2</sup>
FABBISOGNO MATERIALE DA RILEVATO	1,944 m <sup>2</sup>
COMPATTAZIONE PIANO DI POSA IN RILEVATO	7,208 m
COMPATTAZIONE PIANO DI POSA IN TRINCEA	0,672 m
TERRENO VEGETALE IN RILEVATO	1,140 m <sup>2</sup>
DEMOLIZIONI	
RIMOZIONE DEI NERI	0,931 m <sup>2</sup>
PAVIMENTAZIONE	
STRATO DI USURA	6,002 m
STRATO DI BINDER	0,300 m <sup>2</sup>
STRATO DI BASE	0,616 m <sup>2</sup>
STRATO DI FONDAZIONE NON LEGATA	0,971 m <sup>2</sup>

SEZIONE N.: 7  
 QT. PROGETTO: 653,108  
 DIST.PROG.: 91,077  
 DIST.PREC.: 15,821  
 DIST.SUCC.: 15,792

SS 131  
 SEZIONE N.: 29  
 QT. PROGETTO: 655,289  
 DIST.PROG.: 420,000

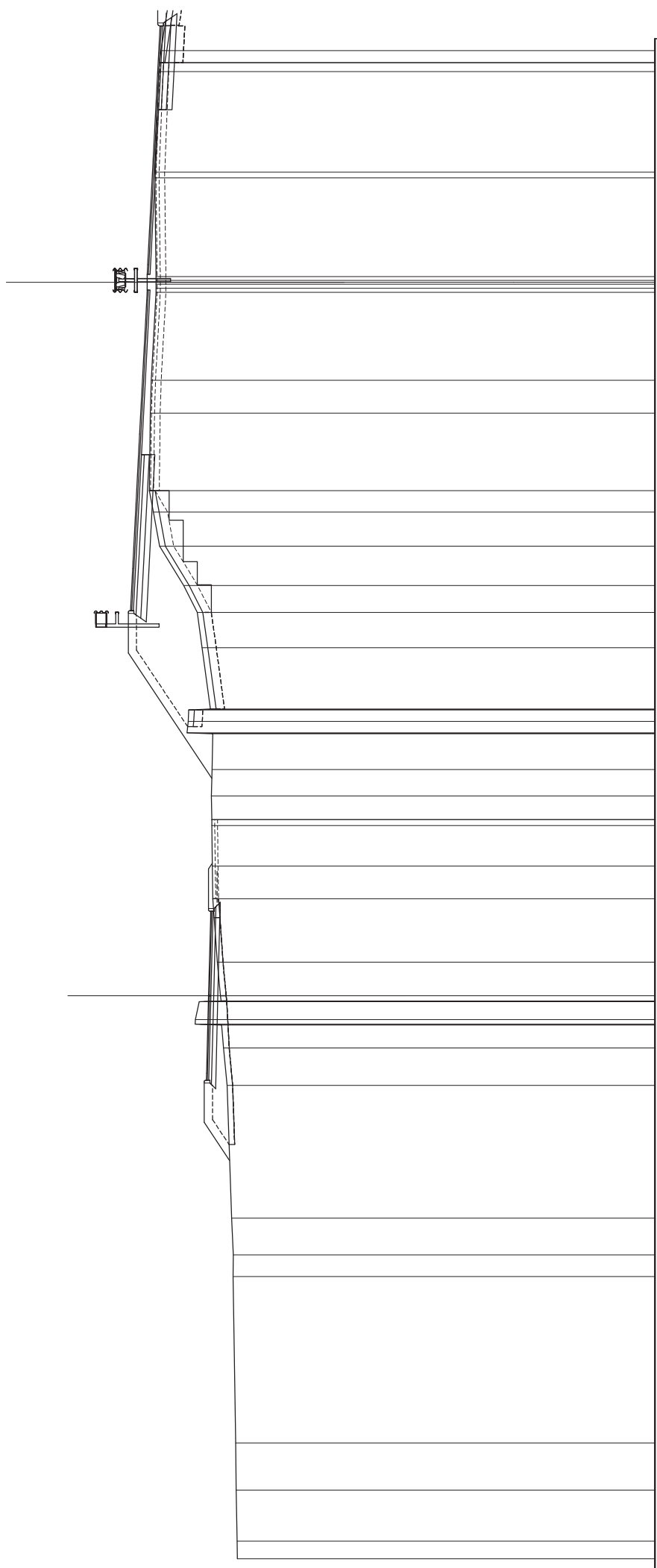

SCALA 1:200

QT.RIF. 637,258

QUOTE TERRENO	652,09	0,62	652,10	1,81	652,12	1,68	652,15	5,91	652,24	0,77	1,31	4,71	652,45	1,33	652,58	0,81	652,65	0,64	653,45	1,20	652,68	652,80	2,25	653,04	1,15	652,97	1,44	652,99	0,84	653,01	0,94	652,98	1,28	652,96	653,81	2,17	653,34	1,25	653,51	0,96	654,00	1,40	654,85	1,21	655,06	0,77	655,21	2,75	655,18	1,16	655,14	3,13	654,97	3,50	655,02	3,57	654,87
DIST.PARZIALI TERRENO	653,11			2,75			10,68			4,77			1,50			655,80			655,55			4,77			4,77			3,76																													
QUOTE PROGETTO	653,18			653,03			655,80			655,55			655,31			655,29			655,27			655,08																																			
DIST.PARZIALI PROGETTO	2,75			2,75			10,68			4,77			1,50			655,80			655,55			4,77			4,77			3,76																													











SCAVI E BONIFICHE	
SCOTTICO IN RILEVATO	5,747 m
SCOTTICO IN TRINCEA	0,941 m
SCAVO DI SBANCAMENTO E CASSONETTO	0,136 m <sup>2</sup>
BONIFICA IN RILEVATO 1^ STRATO	0,000 m <sup>2</sup>
SISTEMAZIONI E RINTERRI	
SISTEMAZIONE RILEVATO	1,499 m <sup>2</sup>
SISTEMAZIONE SCOTTICO	1,141 m <sup>2</sup>
FABBISOGNO MATERIALE DA RILEVATO	1,499 m <sup>2</sup>
COMPATTAZIONE PIANO DI POSA IN RILEVATO	5,741 m
COMPATTAZIONE PIANO DI POSA IN TRINCEA	0,857 m
TERRENO VEGETALE IN RILEVATO	1,124 m <sup>2</sup>
DEMOLIZIONI	
RIMOZIONE DEI NERI	0,568 m <sup>2</sup>
PAVIMENTAZIONE	
STRATO DI USURA	6,002 m
STRATO DI BINDER	0,300 m <sup>2</sup>
STRATO DI BASE	0,616 m <sup>2</sup>
STRATO DI FONDAZIONE NON LEGATA	0,972 m <sup>2</sup>

SEZIONE N.: 12  
 QT. PROGETTO: 652,675  
 DIST.PROG.: 169,623  
 DIST.PREC.: 15,457  
 DIST.SUCC.: 15,295

SS 131  
 SEZIONE N.: 34  
 QT. PROGETTO: 654,776  
 DIST.PROG.: 495,000

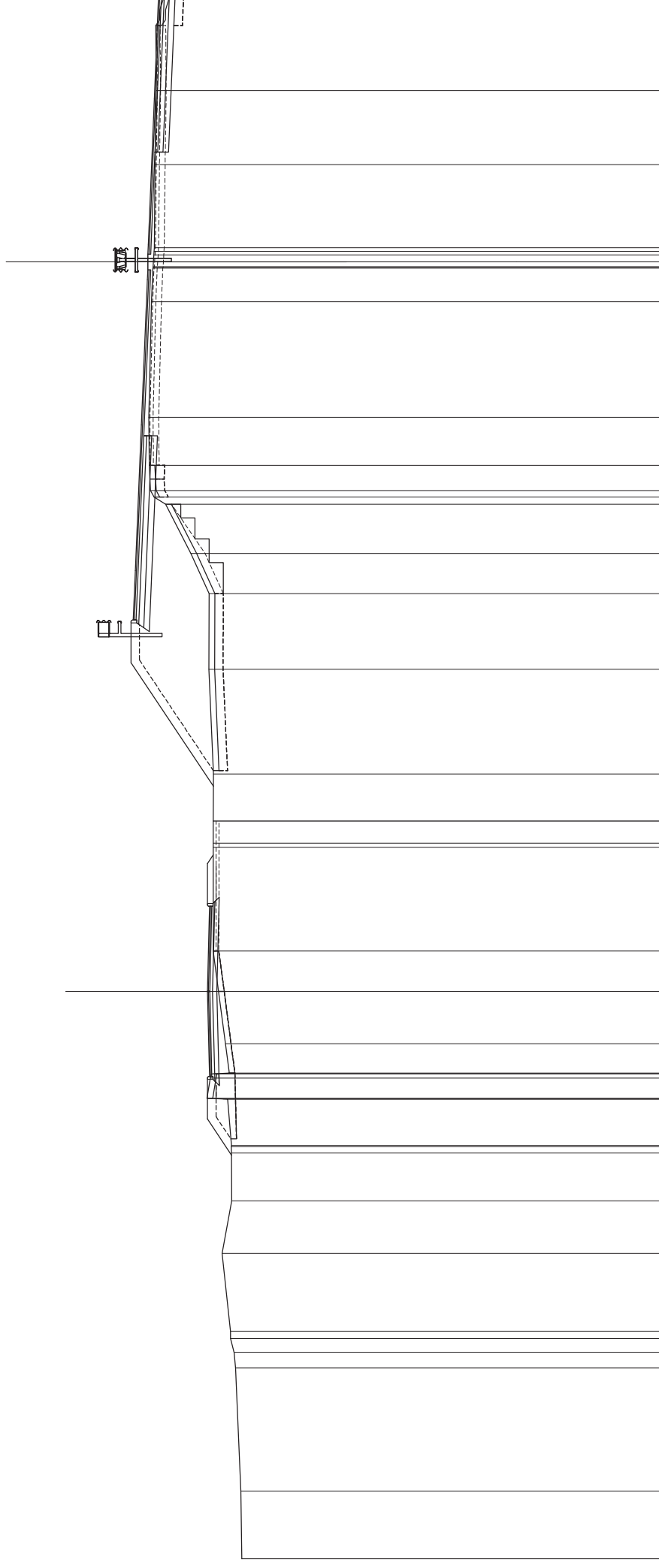

SCALA 1:200

QT.RIF. 636,730

QUOTE TERRENO	DIST.PARZIALI TERRENO	QUOTE PROGETTO	DIST.PARZIALI PROGETTO
651,46	2,37	651,50	4,35
651,69	0,54	651,73	0,54
651,86	2,75	652,16	1,85
651,83	1,69	651,82	1,69
651,96	1,64	651,83	1,64
652,57	0,21	652,57	0,21
651,91	1,03	651,91	1,03
652,04	1,85	652,04	1,85
652,29	1,43	652,29	1,43
652,47	3,65	652,47	3,65
652,47	0,77	652,47	0,77
652,46	1,66	652,46	1,66
652,63	3,69	652,63	3,69
652,62	2,66	652,62	2,66
653,26	1,41	653,26	1,41
654,15	1,74	654,15	1,74
654,68	0,89	654,68	0,89
654,73	1,69	654,73	1,69
654,74	4,08	654,74	4,08
654,64	1,18	654,64	1,18
654,60	1,18	654,60	1,18
654,56	1,18	654,56	1,18
654,55	2,93	654,55	2,93
654,52	2,61	654,52	2,61
654,48	2,61	654,48	2,61
654,79	5,12	654,79	5,12
654,78	0,55	654,78	0,55
654,78	5,13	654,78	5,13
654,76	5,12	654,76	5,12
654,55	10,09	654,55	10,09
655,00	5,12	655,00	5,12
655,29	1,75	655,29	1,75
655,22	5,12	655,22	5,12
652,61	2,75	652,61	2,75
652,67	2,75	652,67	2,75
652,61	2,75	652,61	2,75



SCAVI E BONIFICHE	
SCOTTICO IN RILEVATO	5.331 m
SCOTTICO IN TRINCEA	2.180 m
SCAVO DI SBANCAMENTO E CASSONETTO	0.989 m <sup>2</sup>
BONIFICA IN RILEVATO 1^ STRATO	0.000 m <sup>2</sup>
SISTEMAZIONI E RINTERRI	
SISTEMAZIONE RILEVATO	0.761 m <sup>2</sup>
SISTEMAZIONE SCOTTICO	1.064 m <sup>2</sup>
FABBISOGNO MATERIALE DA RILEVATO	0.761 m <sup>2</sup>
COMPATTAZIONE PIANO DI POSA IN RILEVATO	5.325 m
COMPATTAZIONE PIANO DI POSA IN TRINCEA	1.651 m
TERRENO VEGETALE IN RILEVATO	0.550 m <sup>2</sup>
TERRENO VEGETALE IN TRINCEA	0.550 m
DEMOLIZIONI	
RIMOZIONE DEI NERI	1.144 m <sup>2</sup>
PAVIMENTAZIONE	
STRATO DI USURA	6.002 m
STRATO DI BINDER	0.300 m <sup>2</sup>
STRATO DI BASE	0.608 m <sup>2</sup>
STRATO DI FONDAZIONE NON LEGATA	0.936 m <sup>2</sup>

SEZIONE N.: 14  
 QT. PROGETTO: 652,355  
 DIST.PROG.: 199,919  
 DIST.PREC.: 15,001  
 DIST.SUCC.: 15,002

**SS 131**  
 SEZIONE N.: 36  
 QT. PROGETTO: 654,469  
 DIST.PROG.: 525,000

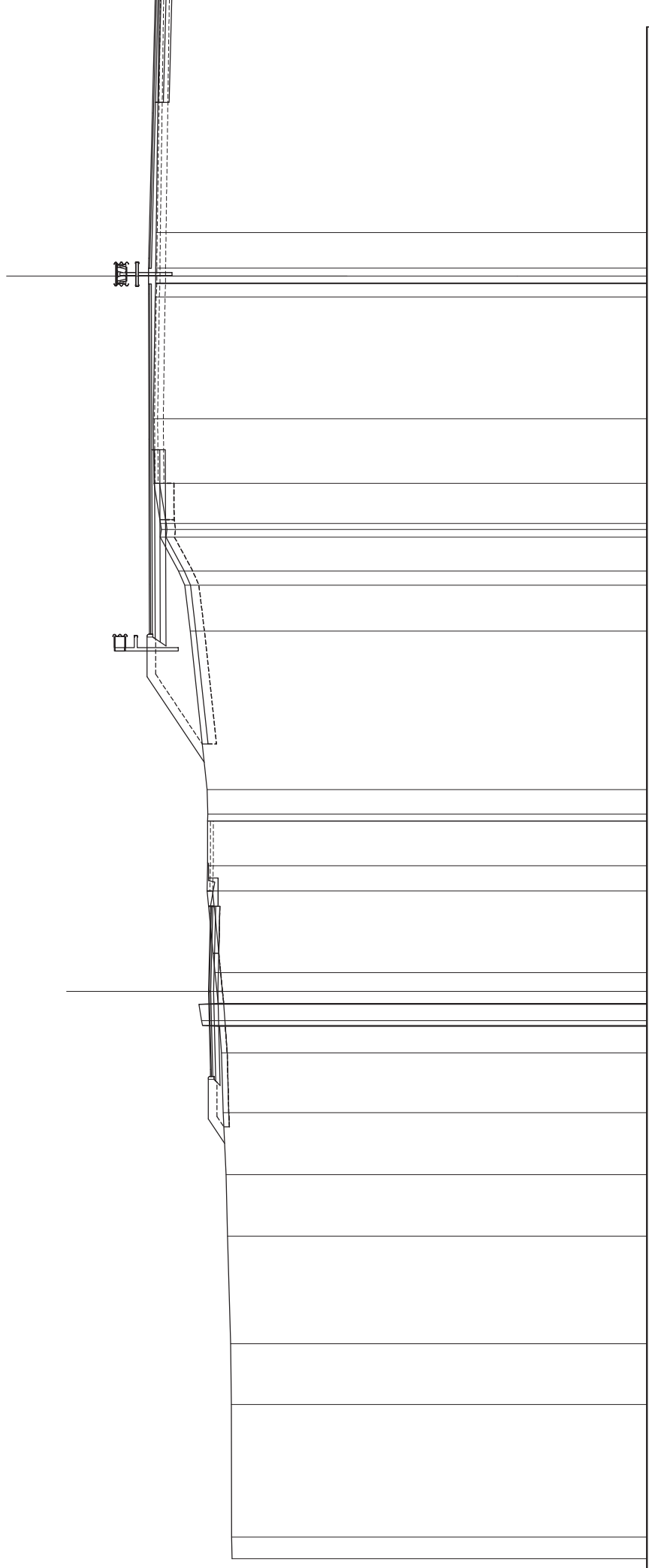

SCALA 1:200

QT.RIF. 636,897

QUOTE TERRENO	651,52	651,54	4,68	651,54	651,54	2,14	3,80	651,69	651,73	651,84	651,89	651,96	652,06	652,12	652,29	2,88	652,38	652,39	652,38	652,40	5,59	653,00	653,19	653,41	654,05	654,04	654,27	654,30	654,23	654,22	654,20
DIST.PARZIALI TERRENO	0,76	4,68	2,14	3,80	2,17	2,18	2,11	0,93	0,58	0,66	0,66	2,88	0,89	1,58	0,86	5,59	1,91	653,00	654,44	1,75	5,12	5,12	2,28	4,29	1,25	654,47	654,47	654,46	654,33		
QUOTE PROGETTO	652,28	652,35	2,75	2,75	9,59	1,75	5,12	5,12	0,58																						
DIST.PARZIALI PROGETTO	2,75	2,75	9,59	1,75	5,12	5,12	0,58																								













SCAVI E BONIFICHE	
SCOTTICO IN RILEVATO	2,495 m
SCOTTICO IN TRINCEA	3,032 m
SCAVO DI SBANCAMENTO E CASSONETTO	0,081 m <sup>2</sup>
BONIFICA IN RILEVATO 1^ STRATO	0,000 m <sup>2</sup>
SISTEMAZIONI E RINTERRI	
SISTEMAZIONE RILEVATO	0,178 m <sup>2</sup>
SISTEMAZIONE SCOTTICO	0,493 m <sup>2</sup>
FABBISOGNO MATERIALE DA RILEVATO	0,178 m <sup>2</sup>
COMPATTAZIONE PIANO DI POSA IN RILEVATO	2,491 m
COMPATTAZIONE PIANO DI POSA IN TRINCEA	3,024 m
TERRENO VEGETALE IN RILEVATO	0,894 m <sup>2</sup>
DEMOLIZIONI	
RIMOZIONE DEI NERI	1,333 m <sup>2</sup>
PAVIMENTAZIONE	
STRATO DI USURA	6,002 m
STRATO DI BINDER	0,300 m <sup>2</sup>
STRATO DI BASE	0,616 m <sup>2</sup>
STRATO DI FONDAZIONE NON LEGATA	0,972 m <sup>2</sup>

SEZIONE N.: 20  
 QT. PROGETTO: 651,366  
 DIST.PROG.: 275,984  
 DIST.PREC.: 10,530  
 DIST.SUCC.: 10,514

**SS 131**  
 SEZIONE N.: 42  
 QT. PROGETTO: 653,479  
 DIST.PROG.: 602,233

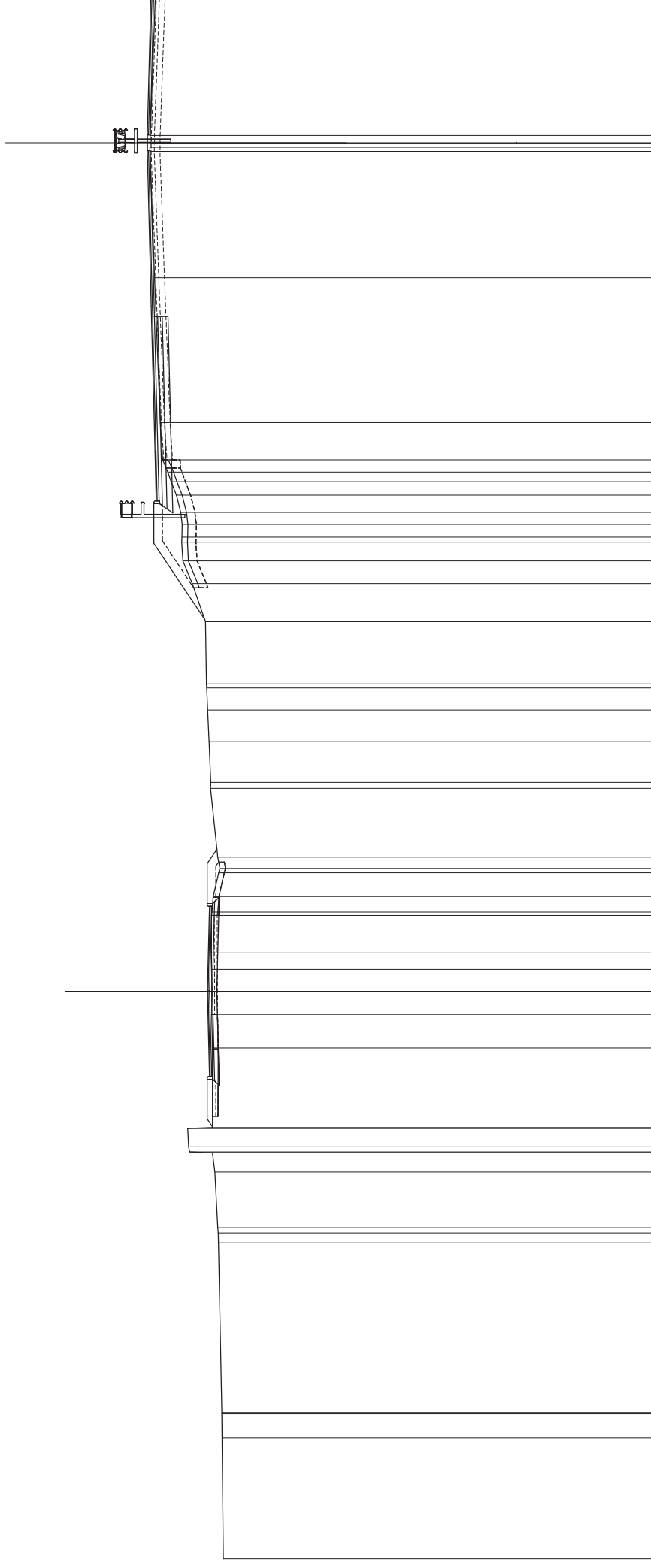

SCALA 1:200

QT.RIF. 635,706

QUOTE TERRENO	650,81	650,85	650,86	650,97	651,00	651,10	651,19	651,21	651,21	651,22	651,22	651,16	651,00	651,25	651,25	651,31	651,36	651,39	651,40	651,43	651,90	652,23	652,27	652,30	652,45	652,76	652,94	653,03	653,23	653,38	653,39	653,47	653,48	653,48	0,95
DIST.PARZIALI TERRENO	4,26	0,85	5,99	1,96	2,81	1,18	0,81	0,77	0,59	1,32	0,55	0,84	2,42	1,43	1,12	0,78	2,19	1,35	0,88	0,66	0,61	1,31	5,11	4,45	1,75	5,12	14,29	2,75	2,75	5,12	5,12	5,12	0,95		
QUOTE PROGETTO	650,81	650,85	650,86	650,97	651,00	651,10	651,19	651,21	651,21	651,22	651,22	651,16	651,00	651,25	651,25	651,31	651,36	651,39	651,40	651,43	651,90	652,23	652,27	652,30	652,45	652,76	652,94	653,03	653,23	653,38	653,39	653,47	653,48	653,48	0,95
DIST.PARZIALI PROGETTO	4,26	0,85	5,99	1,96	2,81	1,18	0,81	0,77	0,59	1,32	0,55	0,84	2,42	1,43	1,12	0,78	2,19	1,35	0,88	0,66	0,61	1,31	5,11	4,45	1,75	5,12	14,29	2,75	2,75	5,12	5,12	5,12	0,95		













SCAVI E BONIFICHE	
SCOTTICO IN TRINCEA	0,448 m
SCAVO DI SBANCAMENTO E CASSONETTO	3,060 m <sup>2</sup>
SISTEMAZIONI E RINTERRI	
SISTEMAZIONE RILLEVATO	0,394 m <sup>2</sup>
FABBISOGNO MATERIALE DA RILLEVATO	0,394 m <sup>2</sup>
TERRENO VEGETALE IN TRINCEA	1,486 m
DEMOLIZIONI	
RIMOZIONE DEI NERI	1,200 m <sup>2</sup>
PAVIMENTAZIONE	
STRATO DI USURA	6,002 m
STRATO DI BINDER	0,300 m <sup>2</sup>
STRATO DI BASE	0,600 m <sup>2</sup>
STRATO DI FONDAZIONE NON LEGATA	0,900 m <sup>2</sup>

SEZIONE N.: 26  
 QT. PROGETTO: 650,109  
 DIST.PROG.: 358,283  
 DIST.PREC.: 15,513  
 DIST.SUCC.: 11,475

### Rampa B

SEZIONE N.: 7  
 QT. PROGETTO: 651,784  
 DIST.PROG.: 90,000

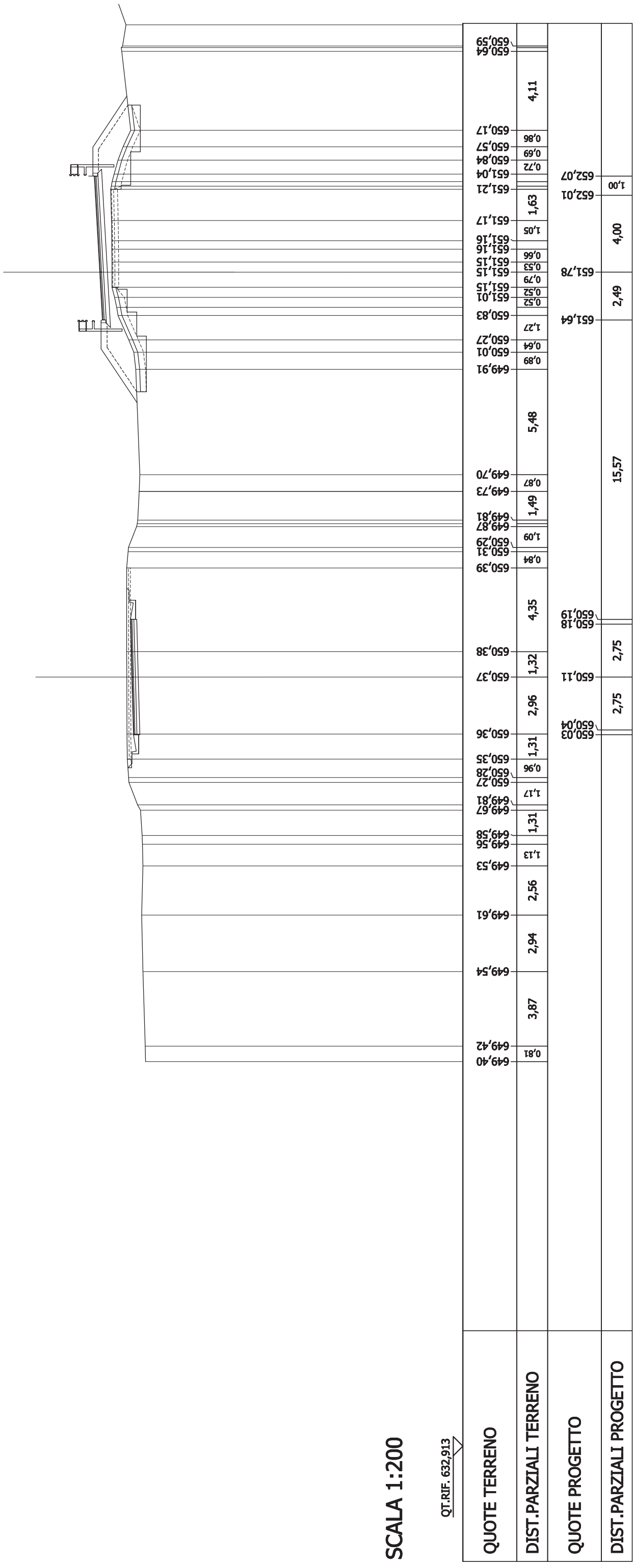



<b>SCAVI E BONIFICHE</b>	
SCOTTICO IN TRINCEA	6,716 m
SCAVO DI SBANCAMENTO E CASSONETTO	4,594 m <sup>2</sup>
SISTEMAZIONI E RINTERRI	
SISTEMAZIONE RILLEVATO	0,473 m <sup>2</sup>
FABBISOGNO MATERIALE DA RILEVATO	0,473 m <sup>2</sup>
COMPATTAZIONE PIANO DI POSA IN TRINCEA	5,109 m
TERRENO VEGETALE IN TRINCEA	1,997 m
DEMOLIZIONI	
RIMOZIONE DEI NERI	3,798 m <sup>2</sup>
PAVIMENTAZIONE	
STRATO DI USURA	6,004 m
STRATO DI BINDER	0,300 m <sup>2</sup>
STRATO DI BASE	0,600 m <sup>2</sup>
STRATO DI FONDAZIONE NON LEGATA	0,900 m <sup>2</sup>

**SEZIONE N.: 28**  
**QT. PROGETTO: 649,255**  
**DIST.PROG.: 382,156**  
**DIST.PREC.: 12,398**  
**DIST.SUCC.: 12,449**

### Rampa B

**SEZIONE N.: 5**  
**QT. PROGETTO: 650,805**  
**DIST.PROG.: 60,000**

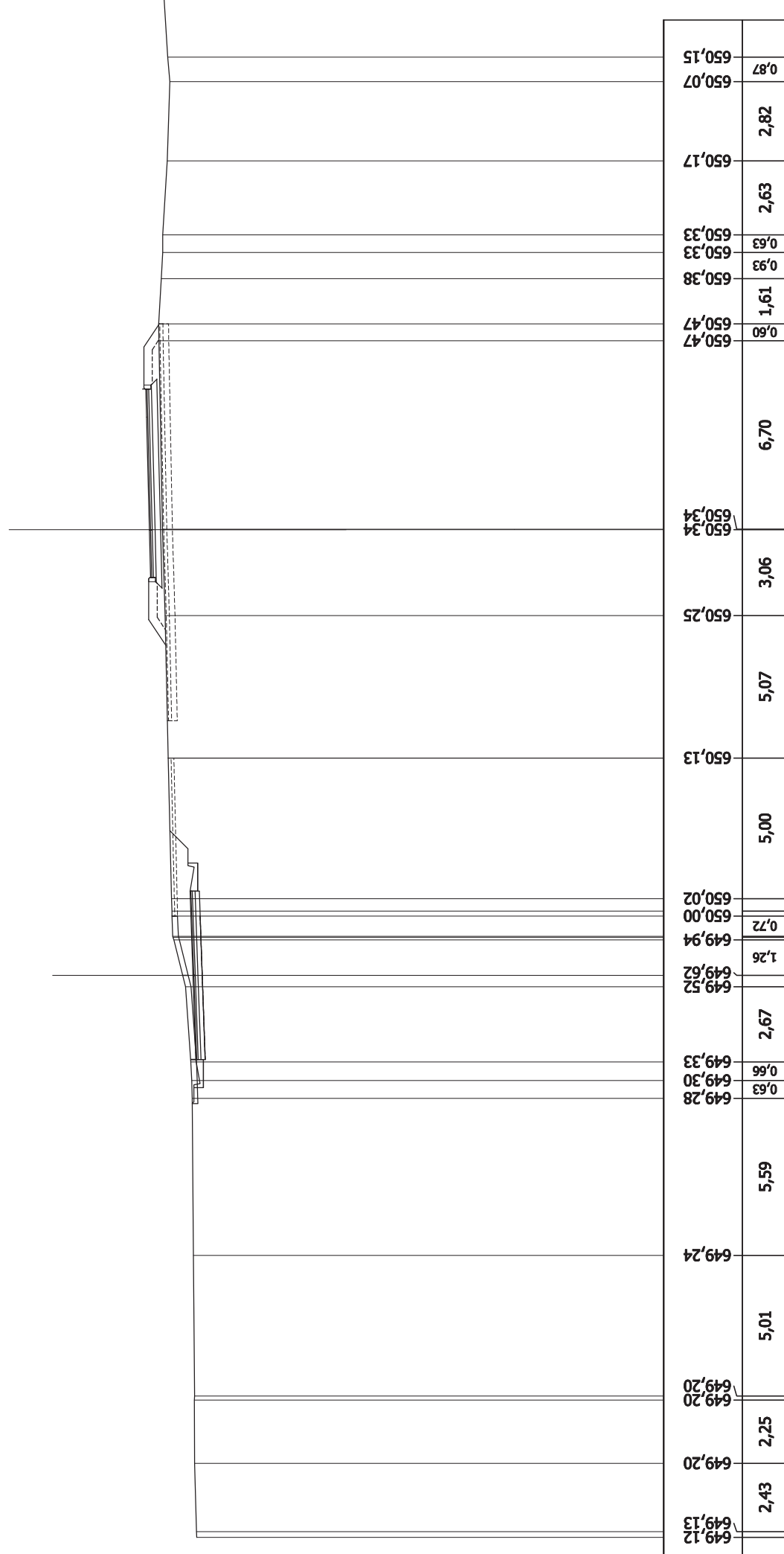

**SCALA 1:200**

QT.RIF. 632,497

QUOTE TERRENO	649,12	2,43	649,20	2,25	5,01	649,24	5,59	649,28	0,63	649,30	0,66	649,33	2,67	649,52	1,26	649,62	649,94	0,27	650,00	0,72	650,02	649,35	649,36	649,15	2,75	649,16	649,26	649,26	2,75	649,35	649,36
	649,13	649,20	649,20	649,24	649,28	649,33	649,33	649,30	649,28	649,30	649,33	649,33	649,52	649,62	649,94	649,94	649,94	649,94	649,94	649,94	649,94	649,94	649,94	649,94	649,15	2,75	649,16	649,26	649,26	649,35	649,36
	649,12	649,20	649,20	649,24	649,28	649,33	649,33	649,30	649,28	649,30	649,33	649,33	649,52	649,62	649,94	649,94	649,94	649,94	649,94	649,94	649,94	649,94	649,94	649,94	649,15	2,75	649,16	649,26	649,26	649,35	649,36
DIST.PARZIALI TERRENO		2,43	2,25	5,01	5,59	5,59	5,59	5,59	5,59	5,59	5,59	5,59	5,59	5,59	5,59	5,59	5,59	5,59	5,59	5,59	5,59	5,59	5,59	5,59	5,59	5,59	5,59	5,59	5,59	5,59	5,59
		2,43	2,25	5,01	5,59	5,59	5,59	5,59	5,59	5,59	5,59	5,59	5,59	5,59	5,59	5,59	5,59	5,59	5,59	5,59	5,59	5,59	5,59	5,59	5,59	5,59	5,59	5,59	5,59	5,59	5,59
QUOTE PROGETTO	650,12	650,20	650,20	650,24	650,28	650,33	650,33	650,30	650,28	650,30	650,33	650,33	650,52	650,62	650,94	650,94	650,94	650,94	650,94	650,94	650,94	650,94	650,94	650,94	650,15	1,70	650,16	650,26	650,26	650,35	650,36
	650,12	650,20	650,20	650,24	650,28	650,33	650,33	650,30	650,28	650,30	650,33	650,33	650,52	650,62	650,94	650,94	650,94	650,94	650,94	650,94	650,94	650,94	650,94	650,94	650,15	1,70	650,16	650,26	650,26	650,35	650,36
DIST.PARZIALI PROGETTO		2,43	2,25	5,01	5,59	5,59	5,59	5,59	5,59	5,59	5,59	5,59	5,59	5,59	5,59	5,59	5,59	5,59	5,59	5,59	5,59	5,59	5,59	5,59	1,70	11,16	4,00	4,00	1,00	1,00	
		2,43	2,25	5,01	5,59	5,59	5,59	5,59	5,59	5,59	5,59	5,59	5,59	5,59	5,59	5,59	5,59	5,59	5,59	5,59	5,59	5,59	5,59	5,59	1,70	11,16	4,00	4,00	1,00	1,00	

SCAVI E BONIFICHE	
SCOTTICO IN TRINCEA	10,163 m
SCAVO DI SBANCAMENTO E CASSONETTO	4,530 m <sup>2</sup>
SISTEMAZIONI E RINTERRI	
COMPATTAZIONE PIANO DI POSA IN TRINCEA	6,000 m
TERRENO VEGETALE IN TRINCEA	2,628 m
DEMOLIZIONI	
RIMOZIONE DEI NERI	4,133 m <sup>2</sup>
PAVIMENTAZIONE	
STRATO DI USURA	6,004 m
STRATO DI BINDER	0,300 m <sup>2</sup>
STRATO DI BASE	0,600 m <sup>2</sup>
STRATO DI FONDAZIONE NON LEGATA	0,900 m <sup>2</sup>

SEZIONE N.: 29  
 QT. PROGETTO: 648,669  
 DIST.PROG.: 394,605  
 DIST.PREC.: 12,449  
 DIST.SUCC.: 10,904

**Rampa B**  
 SEZIONE N.: 4  
 QT. PROGETTO: 650,154  
 DIST.PROG.: 45,000

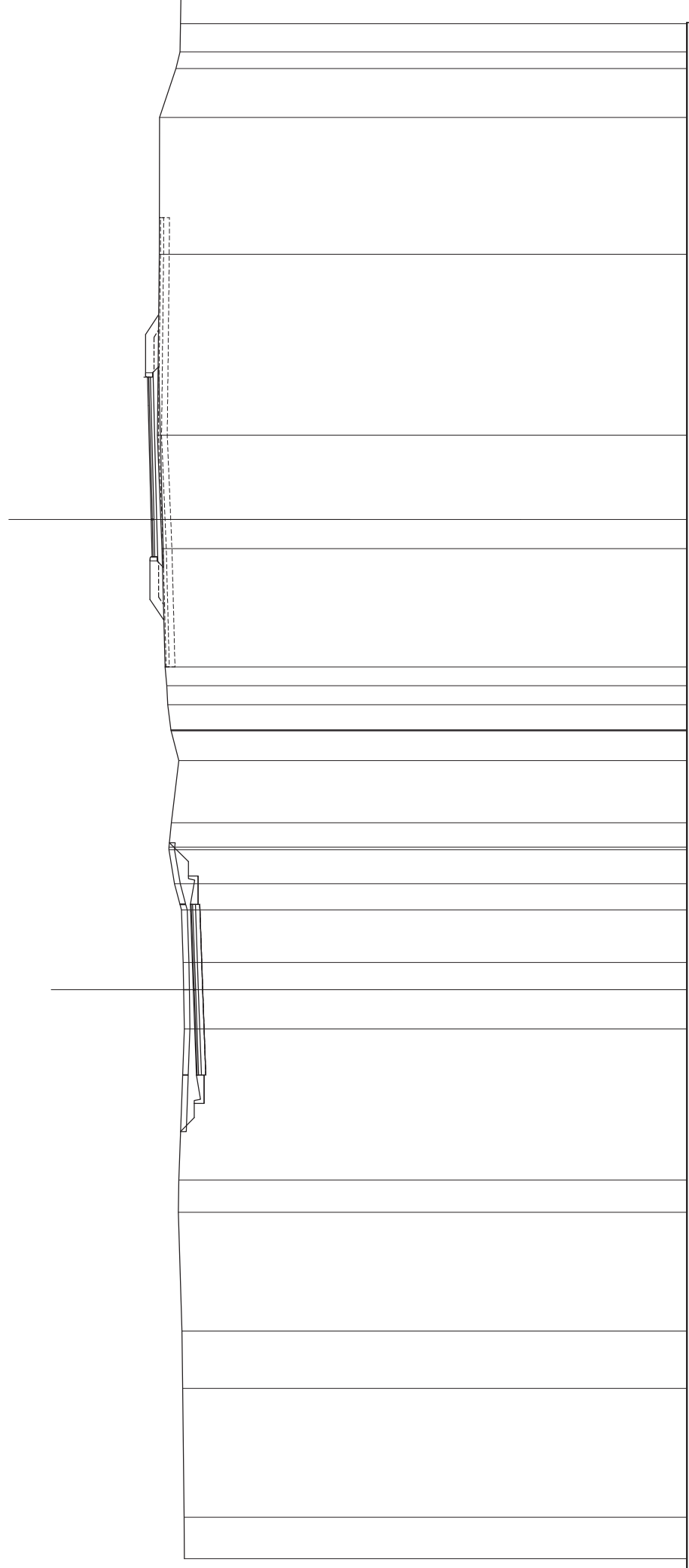

SCALA 1:200

QT.RIF. 631,311

QUOTE TERRENO	648,98	1,46	648,99	4,53	649,05	2,01	649,07	4,17	649,19	1,4	649,18	5,31	648,99	1,38	649,01	0,96	649,03	1,84	649,09	0,93	649,33	1,19	649,53	0,85	649,44	2,19	649,18	1,04	649,45	0,88	649,57	0,67	649,60	0,66	649,66	4,15	649,77	1,03	649,81	2,96	649,94	6,36	649,86	4,81	649,85	1,71	649,28	0,59	649,13
	648,56	648,67	648,77	648,77	650,12	650,15	650,25	650,28																																									
QUOTE PROGETTO	2,75	2,75	12,22	1,31	4,00	1,00																																											
DIST.PARZIALI PROGETTO	2,75	2,75	12,22	1,31	4,00	1,00																																											











SCAVI E BONIFICHE	
SCOTTICO IN TRINCEA	13,973 m
SCAVO DI SBANCAMENTO E CASSONETTO	28,793 m <sup>2</sup>
SISTEMAZIONI E RINTERRI	
COMPATTAZIONE PIANO DI POSA IN TRINCEA	6,000 m
TERRENO VEGETALE IN TRINCEA	8,086 m
DEMOLIZIONI	
RIMOZIONE DEI NERI	17,268 m <sup>2</sup>
PAVIMENTAZIONE	
STRATO DI USURA	6,004 m
STRATO DI BINDER	0,300 m <sup>2</sup>
STRATO DI BASE	0,600 m <sup>2</sup>
STRATO DI FONDAZIONE NON LEGATA	0,900 m <sup>2</sup>

SEZIONE N.: 34  
 QT. PROGETTO: 643,530  
 DIST.PROG.: 465,000  
 DIST.PREC.: 15,000  
 DIST.SUCC.: 15,000

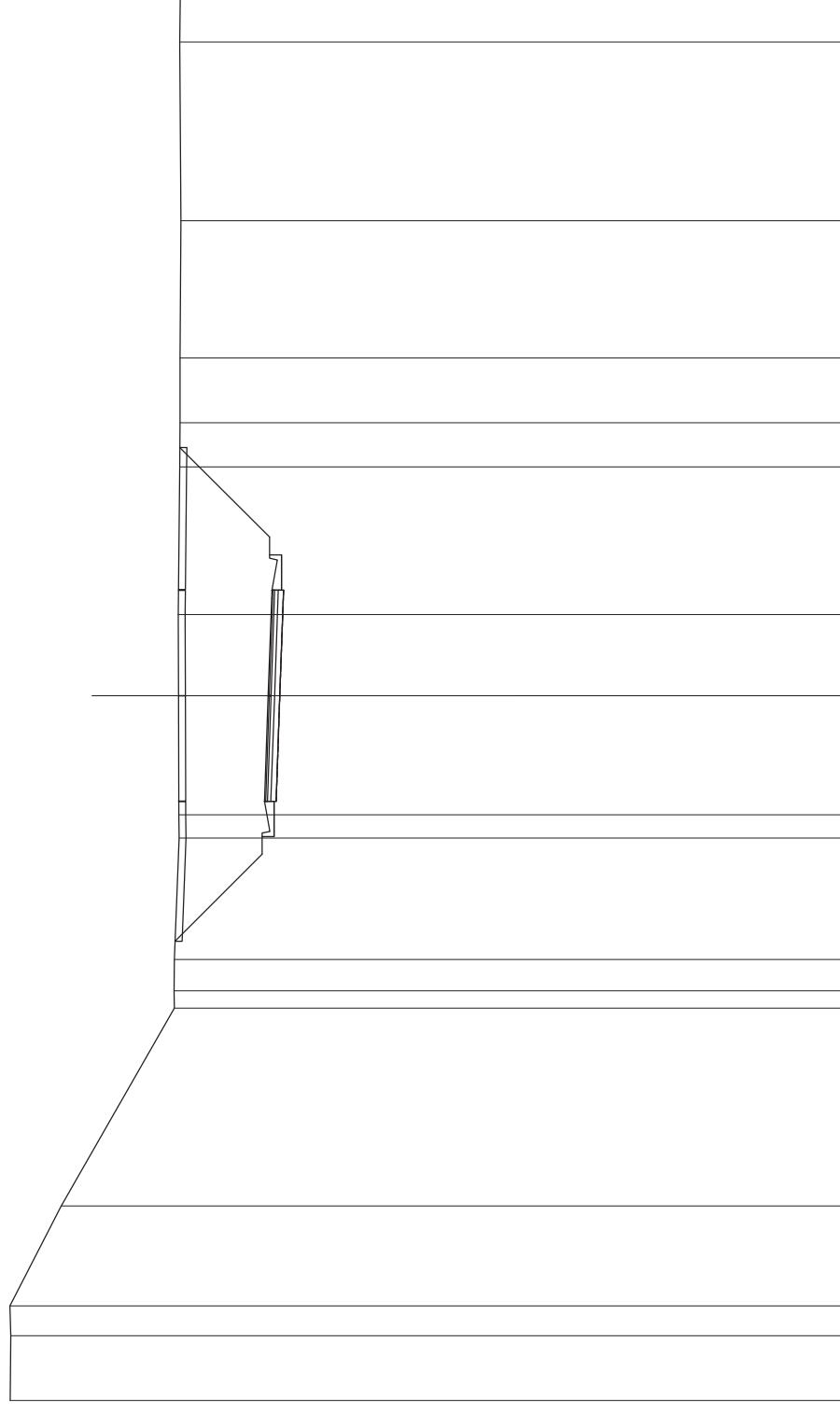

SCALA 1:200

QT.RIF. 627,275

QUOTE TERRENO	650,85	650,84	650,86	649,40	646,19	646,20	646,19	646,06	646,07	646,08	646,09	646,04	646,03	646,03	646,00	646,04	646,02
DIST.PARZIALI TERRENO	1,84	0,84	0,84	2,84	5,61	0,88	3,45	0,67	3,38	2,31	4,19	1,25	1,84	3,89	5,08	1,44	
QUOTE PROGETTO									643,64	643,53	643,43						
DIST.PARZIALI PROGETTO									2,75	2,75							









**SEZIONI TRASVERSALI  
ATTRAVERSAMENTO S.S. 131**











PAVIMENTAZIONE	
STRATO DI USURA	8,503 m
STRATO DI BINDER	0,425 m <sup>2</sup>

SEZIONE N.: 2-Ter  
 QT. PROGETTO: 656,087  
 DIST.PROG.: 19,000  
 DIST.PREC.: 0,100  
 DIST.SUCC.: 11,000

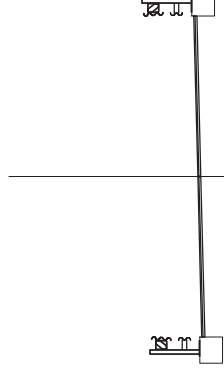

SCALA 1:200

QT.RIF. 632,882

QUOTE TERRENO	649,17	5,84	649,19	4,51	649,19	2,18	649,17	4,64	649,13	0,55	649,12	7,68	649,12	0,60	649,12	5,47	649,18	0,59	649,19	0,94	649,17	5,87	649,09	8,53	648,97	0,62	648,95	3,06	648,92	1,66	648,92	4,39	648,89	6,14	648,80	
DIST.PARZIALI TERRENO																																				
QUOTE PROGETTO	655,98	656,01	656,09	656,17	656,19	656,17	656,19	656,17	656,19	656,17	656,19	656,17	656,19	656,17	656,19	656,17	656,19	656,17	656,19	656,17	656,19	656,17	656,19	656,17	656,19	656,17	656,19	656,17	656,19	656,17	656,19	656,17	656,19	656,17	656,19	
DIST.PARZIALI PROGETTO	1,00	3,25	3,25	3,25	1,00	3,25	3,25	3,25	1,00	3,25	3,25	3,25	1,00	3,25	3,25	3,25	1,00	3,25	3,25	3,25	1,00	3,25	3,25	3,25	1,00	3,25	3,25	3,25	1,00	3,25	3,25	1,00	3,25	3,25		







PAVIMENTAZIONE	
STRATO DI USURA	8,503 m
STRATO DI BINDER	0,425 m <sup>2</sup>

SEZIONE N.: 5-Bis  
 QT. PROGETTO: 656,735  
 DIST.PROG.: 69,400  
 DIST.PREC.: 9,400  
 DIST.SUCC.: 0,050

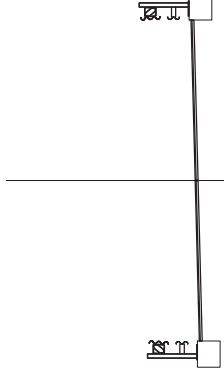

SCALA 1:200

QT.RIF. 633,563

QUOTE TERRENO	649,96	649,89	649,89	649,90	649,89	649,83	649,82	649,78	649,77	649,67	649,66
DIST.PARZIALI TERRENO		1,57	15,75	9,47	1,57	2,55	5,15	4,31	4,20	13,70	5,56
QUOTE PROGETTO	656,62	656,65	656,74	656,82	656,84	656,82	656,84	656,82	656,84	656,82	656,84
DIST.PARZIALI PROGETTO	1,00	3,25	3,25	3,25	1,00	3,25	3,25	3,25	3,25	1,00	1,00

SCAVI E BONIFICHE	
SCOTTICO IN RILEVATO	36,382 m
BONIFICA IN RILEVATO 1^ STRATO	10,914 m <sup>2</sup>
SISTEMAZIONI E RINTERRI	
SISTEMAZIONE RILEVATO	150,352 m <sup>2</sup>
SISTEMAZIONE SCOTTICO	7,276 m <sup>2</sup>
FABBISOGNO MATERIALE DA RILEVATO	150,352 m <sup>2</sup>
COMPATTAZIONE PIANO DI POSA IN RILEVATO	36,378 m
TERRENO VEGETALE IN RILEVATO	9,567 m <sup>2</sup>
PAVIMENTAZIONE	
STRATO DI USURA	8,503 m
STRATO DI BINDER	0,425 m <sup>2</sup>
STRATO DI BASE	0,850 m <sup>2</sup>
STRATO DI FONDAZIONE NON LEGATA	1,343 m <sup>2</sup>

SEZIONE N.: 5-Ter  
 QT. PROGETTO: 656,735  
 DIST.PROG.: 69,450  
 DIST.PREC.: 0,050  
 DIST.SUCC.: 5,550

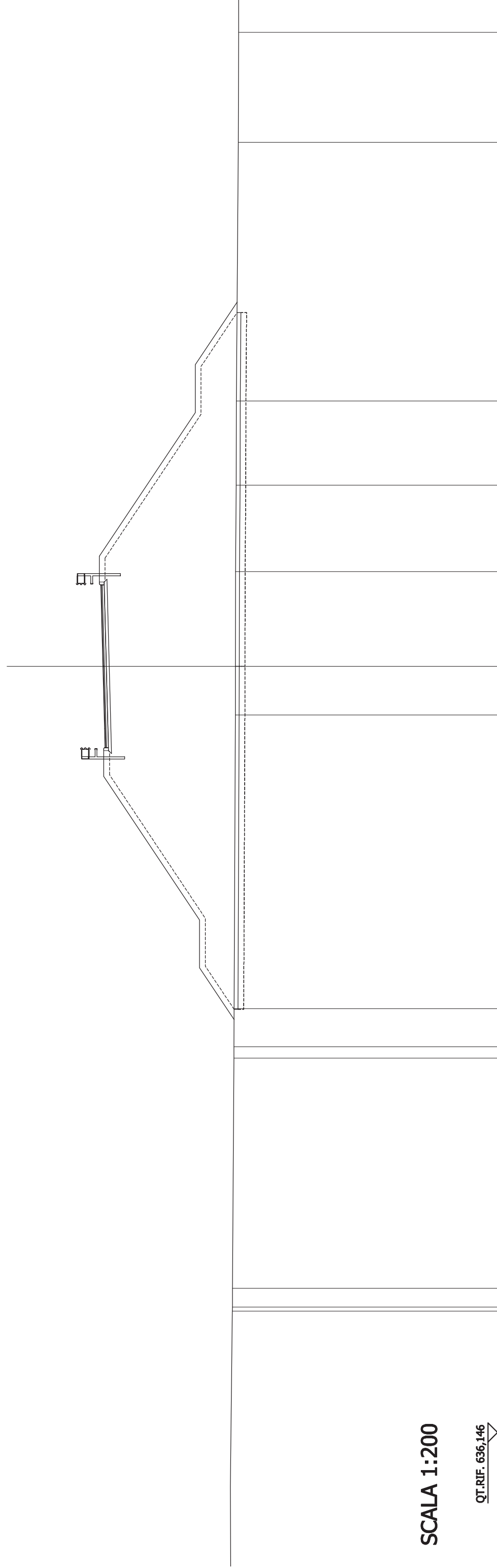

SCALA 1:200

QT.RIF. 636,146

QUOTE TERRENO	649,97	649,90	649,90	649,89	649,83	649,82	649,81	649,78	649,77	649,67	
DIST.PARZIALI TERRENO		0,59	1,99	15,34	2,54	4,95	4,51	4,39	13,50		
QUOTE PROGETTO		12,02									
DIST.PARZIALI PROGETTO					3,25	3,25					
		656,62	1,00	656,65	656,74	656,82	1,00	656,84			







SCAVI E BONIFICHE	
SCOTTICO IN RILEVATO	39,007 m
BONIFICA IN RILEVATO 1^ STRATO	11,696 m <sup>2</sup>
SISTEMAZIONI E RINTERRI	
SISTEMAZIONE SCOTTICO	7,799 m <sup>2</sup>
COMPATTAZIONE PIANO DI POSA IN RILEVATO	39,003 m

SEZIONE N.: 7  
 QT. PROGETTO: 656,383  
 DIST.PROG.: 92,534  
 DIST.PREC.: 3,609



SCALA 1:200

QT.RIF. 630,558

QUOTE TERRENO	649,24	2,94	649,20	5,28	649,11	2,65	648,98	5,90	648,79	5,39	648,58	2,98	648,55	1,49	648,52	5,69	648,59	0,88	648,56	2,43	648,46	3,22	648,38	3,37	648,29	5,65	648,37	1,30	648,41	9,96	648,11
DIST.PARZIALI TERRENO																															
QUOTE PROGETTO																															
DIST.PARZIALI PROGETTO																															