

REGIONE SICILIA

Provincia di Catania

COMUNI DI MILITELLO VAL DI CATANIA MINEO VIZZINI

PROGETTO

POTENZIAMENTO PARCO EOLICO MINEO-MILITELLO- VIZZINI



PROGETTO DEFINITIVO

COMMITTENTE



PROGETTISTA:



Hydro Engineering s.s.
di Damiano e Mariano Galbo
via Rossotti, 39
91011 Alcamo (TP) Italy

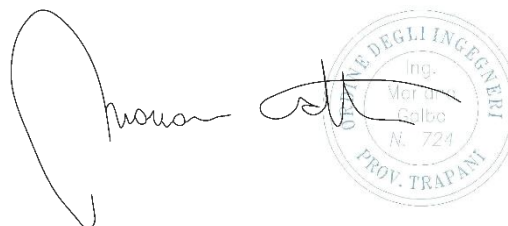

OGGETTO DELL'ELABORATO:

RELAZIONE GENERALE DEL PROGETTO DEFINITIVO

CODICE PROGETTISTA	DATA	SCALA	FOGLIO	FORMATO	CODICE DOCUMENTO				
					IMP.	DISC.	TIPO DOC.	PROG.	REV.
	20/02/2018	/	1/153	A4	MMV	ENG	REL	0001	00

NOME FILE: MMV-ENG-REL-0001_00.docx

CODICE COMMITTENTE					OGGETTO DELL'ELABORATO	PAGINA
IMP.	DISC.	TIPO DOC.	PROGR.	REV	POTENZIAMENTO PARCO EOLICO MINEO – MILITELLO - VIZZINI RELAZIONE GENERALE DEL PROGETTO DEFINITIVO	2
MMV	ENG	REL	0001	00		

Storia delle revisioni del documento

REV.	DATA	DESCRIZIONE REVISIONE	REDATTO	VERIFICATO	APPROVATO
00	20/02/2018	Prima emissione	MG	GL	DG

CODICE COMMITTENTE					OGGETTO DELL'ELABORATO	PAGINA
IMP.	DISC.	TIPO DOC.	PROGR.	REV	POTENZIAMENTO PARCO EOLICO MINEO – MILITELLO - VIZZINI RELAZIONE GENERALE DEL PROGETTO DEFINITIVO	3
MMV	ENG	REL	0001	00		

1.	PREMESSA	5
2.	NORMATIVA DI RIFERIMENTO	7
3.	ELENCO AUTORIZZAZIONI	9
4.	IL SITO	10
4.1.	RIFERIMENTI CARTOGRAFICI	10
4.2.	DESCRIZIONE GENERALE	13
5.	L'IMPIANTO EOLICO	15
5.1.	DESCRIZIONE GENERALE	15
5.2.	LAYOUT IMPIANTO	16
5.3.	AEROGENERATORI	17
5.4.	POTENZA INSTALLATA E PRODUCIBILITÀ	20
6.	INFRASTRUTTURE ED OPERE CIVILI	21
6.1.	FONDAZIONI AEROGENERATORI	21
6.2.	PIAZZOLE AEROGENERATORI	22
6.3.	STRADE DI ACCESSO E VIABILITÀ DI SERVIZIO	23
7.	OPERE DI INGEGNERIA AMBIENTALE ED OPERE IDRAULICHE	26
7.1.	OPERE DI BIOINGEGNERIA	26
7.2.	OPERE IDRAULICHE	31
8.	CAVIDOTTI	33
8.1.	GENERALITÀ	33
8.2.	DATI TECNICI DEL CAVO UTILIZZATO	37
8.3.	TEMPERATURA DEL TERRENO	37
8.4.	NUMERO DI TERNE PER SCAVO	37
8.5.	POSA DIRETTAMENTE INTERRATA	39
8.6.	PROFONDITÀ E SISTEMA DI POSA CAVI	39
8.7.	RESISTIVITÀ TERMICA DEL TERRENO	41
8.8.	FIBRA OTTICA DI COLLEGAMENTO	41
8.9.	SISTEMA DI TERRA	42
9.	ADEGUAMENTO STAZIONE	43
10.	GESTIONE DELL'IMPIANTO	45
11.	ANALISI DEI VINCOLI	46
12.	CROPROGRAMMA	48
13.	COSTO DELL'OPERA	49
14.	CAVE E DISCARICHE UTILIZZABILI	51
15.	ACCESSIBILITÀ E BARRIERE ARCHITETTONICHE	52
16.	INTERFERENZE DEI CAVIDOTTI	53
17.	ALLEGATI	55
17.1.	ALLEGATO 1.A – CONCESSIONE EDILIZIA	55
17.2.	ALLEGATO 1.B – CONCESSIONE EDILIZIA	60
17.3.	ALLEGATO 2 – CONCESSIONE EDILIZIA	65
17.4.	ALLEGATO 3 – CONCESSIONE EDILIZIA	70

CODICE COMMITTENTE					OGGETTO DELL'ELABORATO	PAGINA
IMP.	DISC.	TIPO DOC.	PROGR.	REV	POTENZIAMENTO PARCO EOLICO MINEO – MILITELLO - VIZZINI RELAZIONE GENERALE DEL PROGETTO DEFINITIVO	4
MMV	ENG	REL	0001	00		

17.5.	ALLEGATO 4 – NOTIFICA DRS N.3 DEL 7/01/2003.....	75
17.6.	ALLEGATO 5 – COMUNICAZIONE CESSIONE RAMO DI AZIENDA.....	81
17.7.	ALLEGATO 6 – CONTRATTO CESSIONE RAMO DI AZIENDA.....	87
17.8.	ALLEGATO 7 – VISURA STORICA SOCIETA'.....	104

CODICE COMMITTENTE					OGGETTO DELL'ELABORATO	PAGINA
IMP.	DISC.	TIPO DOC.	PROGR.	REV	POTENZIAMENTO PARCO EOLICO MINEO – MILITELLO - VIZZINI RELAZIONE GENERALE DEL PROGETTO DEFINITIVO	5
MMV	ENG	REL	0001	00		

1. PREMESSA

La società *Hydro Engineering s.s.* è stata incaricata di redigere il progetto definitivo relativo al potenziamento dell'esistente impianto eolico (composto da n. 59 aerogeneratori, ciascuno di potenza nominale pari a 0,85 MW, per una potenza complessiva di 50,15 MW), ubicato nei Comuni di Militello in Val di Catania, Vizzini e Mineo, tutti in Provincia di Catania.

L'impianto esistente è attualmente in esercizio, giuste Concessioni edilizie rilasciate dai Comuni predetti.

Il progetto definitivo consiste nello smantellamento dei n°59 aerogeneratori esistenti e la realizzazione di un impianto eolico composto da n°29 aerogeneratori, ciascuno dei quali di potenza massima pari a 4,2 MW, per una potenza complessiva di 121,8 MW.

L'installazione del più moderno tipo di generatore comporterà la consistente riduzione del numero di torri eoliche, dalle 59 esistenti alle 29 proposte, riducendo l'impatto visivo, che talvolta può trasformarsi nel cosiddetto effetto selva.

Inoltre, l'incremento di efficienza delle turbine previste rispetto a quelle in esercizio, porterà ad un ampliamento del tempo di generazione ed un aumento della produzione unitaria media.

La produzione di energia sarà incrementata sino a 3,8 volte quella attuale, e con la medesima proporzione avverrà l'abbattimento di produzione di CO2 equivalente.

In relazione ai due Proponenti, ERG Wind Sicilia 5 Srl ed ERG Wind Sicilia 2 Srl, della presente istanza, si precisa che:

- il parco esistente è stato autorizzato sulla base della normativa vigente all'epoca, mediante le concessioni edilizie (vedi Allegati 1.a, 1.b, 2 e 3) dei Comuni di Mineo, Militello e Vizzini, rilasciate all'allora Società IVPC Sicilia 5 Srl (successivamente denominata "IP Maestrale Sicilia 5 Srl" e oggi "ERG Wind Sicilia 5 Srl");
- il progetto esistente ha altresì ottenuto un giudizio positivo di compatibilità ambientale, mediante Decreto dell'Assessorato Territorio e Ambiente della Regione Siciliana n. 3 del 07/01/2003 (vedi Allegato 4), anch'esso intestato alla Società IPVC Sicilia 5; la valutazione positiva di compatibilità si è svolta secondo quanto all'epoca previsto ai sensi del D.P.R. 12/04/1996 a fronte del parere positivo emerso nella Conferenza dei Servizi della Provincia di Catania del 03/04/2002, oltre che dei pareri dei Comuni di Vizzini e Mineo e dell'istruttoria dell'Assessorato competente; tra le prescrizioni rilasciate erano previste in particolare quelle inerenti le distanze tra gli

CODICE COMMITTENTE					OGGETTO DELL'ELABORATO	PAGINA
IMP.	DISC.	TIPO DOC.	PROGR.	REV	POTENZIAMENTO PARCO EOLICO MINEO – MILITELLO - VIZZINI RELAZIONE GENERALE DEL PROGETTO DEFINITIVO	6
MMV	ENG	REL	0001	00		

aerogeneratori, il rispetto di aree con presenza di specie vegetali o animali protette, accorgimenti volti a minimizzare l'impatto visivo, il rispetto dei livelli di rumorosità prodotta dagli aerogeneratori;

- come si evince dalla visura storica delle Società (vedi Allegato 7), con atto del 29/04/2003 (vedi Allegato 6), gli asset facenti parte del parco eolico ubicati in Comune di Vizzini sono stati trasferiti da IVPC Sicilia 5 Srl a IVPC Sicilia 2 (oggi ERG Wind Sicilia 2 Srl);
- in data 28/04/2004 la Società IVPC Sicilia 2 ha comunicato tale cessione al Comune di Vizzini (vedi Allegato 5);
- IVPC Sicilia 5 è rimasta invece proprietaria della porzione di impianto ubicata nei Comuni di Mineo e Militello;

Le due menzionate società sono entrate a far parte del gruppo ERG, assumendo l'attuale denominazione di ERG Wind Sicilia 5 Srl ed ERG Wind Sicilia 2 Srl, in data 13 febbraio 2013, nell'ambito di una più complessa operazione societaria che ha interessato anche la loro società controllante. Sulla base di quanto sopra e trattandosi di un progetto unitario la cui valutazione ambientale non può che essere svolta in maniera univoca e integrata, le Società ERG Wind Sicilia 5 Srl ed ERG Wind Sicilia 2 Srl sono le due Proponenti del progetto di integrale ricostruzione del parco esistente ed hanno pertanto presentato istanza a firma congiunta.

Il presente documento si propone di fornire una descrizione generale completa del Progetto definitivo dell'impianto eolico, volto al rilascio da parte delle Autorità competenti, delle autorizzazioni e concessioni necessarie alla sua realizzazione.

I documenti che compongono il presente progetto definitivo, sono composti da tre gruppi di elaborati, come segue:

- Elaborati tecnico-amministrativi.
- Elaborati grafici.
- Elaborati economico-amministrativi.

Le attività di progettazione definitiva sono state sviluppate in linea con la norma UNI EN ISO 9001:2008, propria della società Hydro Engineering certificata ISO 9001:2008 con certificato 200274-2016-aq-ita-accredia.

CODICE COMMITTENTE					OGGETTO DELL'ELABORATO	PAGINA
IMP.	DISC.	TIPO DOC.	PROGR.	REV	POTENZIAMENTO PARCO EOLICO MINEO – MILITELLO - VIZZINI RELAZIONE GENERALE DEL PROGETTO DEFINITIVO	7
MMV	ENG	REL	0001	00		

2. NORMATIVA DI RIFERIMENTO

Per la realizzazione del presente progetto si è fatto riferimento, tra l'altro, alla seguente normativa:

Studio di Impatto Ambientale

Dal punto di vista normativo, lo Studio di Impatto Ambientale, S.I.A., viene redatto ai sensi dell'art. 22 del D. Lgs. 152/2006, Norme in materia ambientale, aggiornato dal D. Lgs. 104/2017.

Rumore

- L. 447/95 “Legge Quadro” e successivi decreti attuativi
- DPCM 14/11/1997 sulla "Determinazione dei valori limite delle sorgenti sonore"
- DPCM 1/03/1991 sui “Limiti massimi di esposizione al rumore negli ambienti abitativi e nell'ambiente esterno”.

Energie rinnovabili

- D.Lgs. 387/2003
- D.Lgs. 28/2011

Elettrodotti, linee elettriche, sottostazione e cabina di trasformazione

- Regio Decreto 11 dicembre 1933, n. 1775 "Testo unico delle disposizioni di legge sulle acque e impianti elettrici;
- D.P.R. 18 marzo 1965, n. 342 "Norme integrative della legge 6 dicembre 1962, n. 1643 e norme relative al coordinamento e all'esercizio delle attività elettriche esercitate da enti ed imprese diversi dall'Ente Nazionale per l'Energia Elettrica";
- Legge 28 giugno 1986, n. 339 "Nuove norme per la disciplina della costruzione e dell'esercizio di linee elettriche aeree esterne";
- Decreto legislativo 31 marzo 1998, n. 112 "Conferimento di funzioni e compiti amministrativi dello Stato alle regioni ed enti locali, in attuazione del capo I della legge 15 marzo 1997, n. 59";
- Norma CEI 211-4/1996 “Guida ai metodi di calcolo dei campi elettrici e magnetici generati da linee elettriche”;
- Norma CEI 211-6/2001 “Guida per la determinazione delle fasce di rispetto per gli elettrodotti secondo le disposizioni del DPCM 8 luglio 2003 (Art. 6) – Parte 1: Linee

CODICE COMMITTENTE					OGGETTO DELL'ELABORATO	PAGINA
IMP.	DISC.	TIPO DOC.	PROGR.	REV	POTENZIAMENTO PARCO EOLICO MINEO – MILITELLO - VIZZINI RELAZIONE GENERALE DEL PROGETTO DEFINITIVO	8
MMV	ENG	REL	0001	00		

elettriche aeree e in cavo”

- Norma CEI 11-17/2006 “Impianti di produzione, trasmissione e distribuzione di energia elettrica – Linee in cavo”;
- DM 29/05/2008 “Approvazione della metodologia di calcolo per la determinazione delle fasce di rispetto per gli elettrodotti”.
- Legge 22 febbraio 2001, n. 36 "Legge quadro sulla protezione dalle esposizioni a campi elettrici, magnetici ed elettromagnetiche.

Opere civili

- Legge 5 novembre 1971, n. 1086 "Norme per la disciplina delle opere di conglomerato cementizio armato, normale e precompresso ed a struttura metallica";
- Legge 2 febbraio 1974, n. 64 "Provvedimenti per le costruzioni con particolari prescrizioni per le zone sismiche"; D.M. LL.PP. 16 gennaio 1996 "Norme tecniche per le costruzioni in zone sismiche".
- D.M. LL.PP. 14.01.2008 "Norme tecniche per il calcolo, l'esecuzione ed il collaudo delle strutture in cemento armato, normale e precompresso e per le strutture metalliche";
- Circolare Consiglio Superiore Lavori Pubblici del 02/02 2/009 contenente istruzioni per l'applicazione delle "Nuove norme tecniche per le costruzioni" di cui al DM 14 gennaio 2008;
- Consiglio Nazionale delle Ricerche “Norme tecniche n. 78 del 28 luglio 1980 sulle caratteristiche geometriche delle strade extraurbane.

Sicurezza

- D.LGS 9 aprile 2008 "Testo unico sulla sicurezza”

CODICE COMMITTENTE					OGGETTO DELL'ELABORATO	PAGINA
IMP.	DISC.	TIPO DOC.	PROGR.	REV	POTENZIAMENTO PARCO EOLICO MINEO – MILITELLO - VIZZINI RELAZIONE GENERALE DEL PROGETTO DEFINITIVO	9
MMV	ENG	REL	0001	00		

3. ELENCO AUTORIZZAZIONI

Per la realizzazione dell'impianto sarà necessario:

1. completare la procedura di Valutazione di Impatto Ambientale ai sensi del D.lgs. 152/06;
2. presentare istanza di Autorizzazione Unica ai sensi del D.lgs. 387/03;

Ad Autorizzazione Unica ottenuta si procederà ad ottenere i nulla osta dagli enti gestori delle strade interessate dal passaggio del Cavidotto: la Provincia per le strade provinciali, il Demanio Trazzerale e i Comuni.

CODICE COMMITTENTE					OGGETTO DELL'ELABORATO	PAGINA
IMP.	DISC.	TIPO DOC.	PROGR.	REV	POTENZIAMENTO PARCO EOLICO MINEO – MILITELLO - VIZZINI RELAZIONE GENERALE DEL PROGETTO DEFINITIVO	10
MMV	ENG	REL	0001	00		

4. IL SITO

4.1. RIFERIMENTI CARTOGRAFICI

Il nuovo impianto, come quello che verrà dismesso, insisterà nei territori dei Comuni di Militello in Val di Catania, Vizzini e Mineo. In particolare,

- nel Comune di Militello in Val di Catania saranno installati n. 11 aerogeneratori, aventi le seguenti sigle, R-ML01, R-ML02, R-ML03, R-ML04, R-ML05, R-ML06, R-ML07, R-ML08, R-ML09, R-ML10, ML11.
- nel Comune di Vizzini saranno installati n. 14 aerogeneratori, aventi le seguenti sigle, R-VZ12, R-VZ13, R-VZ14, R-VZ15, R-VZ16, R-VZ17, R-VZ18, R-VZ19, R-VZ20, R-VZ21, R-VZ22, R-VZ27, R-VZ28, R-VZ29.
- nel Comune di Mineo saranno installati n. 4 aerogeneratori, aventi le seguenti sigle, R-MI23, R-MI24, R-MI25, R-MI26.

Dal punto di vista cartografico, le opere in progetto -così come l'impianto che verrà dismesso- ricadono in agro dei Comuni di Militello in Val di Catania, Vizzini e Mineo - in provincia di Catania - all'interno delle seguenti cartografie e Fogli di Mappa:

- Fogli I.G.M. in scala 1:25.000, di cui alle seguenti codifiche “273-I-NO-Militello in Val di Catania” e “273-I-SO-Stazione di Vizzini-Licodia”.
- CTR - scala 1:10.000 - n°640100, n°640130 e n°640140.
- Fogli di mappa n°1, 3, 6, 7, 15 del Comune di Vizzini;
- Fogli di mappa n°134, 136, 144 del Comune di Mineo;
- Fogli di mappa n°16, 21, 28, 41, 44, 51, 52 del Comune di Militello in Val di Catania.

La linea ideale che congiunge gli assi degli aerogeneratori si sviluppa lungo tre crinali:

- *Crinale 1 in direzione Nord-Sud* (da Militello in Val di Catania a Vizzini) lungo la quale saranno localizzati i seguenti aerogeneratori: R-ML01, R-ML02, R-MI03, R-ML04, R-ML05, R-ML06, R-ML07, R-ML08, R-ML09, R-ML10, R-ML11, R-VZ12, R-VZ13, R-VZ14, R-VZ15, R-VZ16, R-VZ17, R-VZ18, R-VZ19, R-VZ20, R-VZ21, R-VZ22.
- *Crinale 2 in direzione Sud Est – Nord Ovest* (da Vizzini verso Mineo) lungo cui saranno localizzati i seguenti aerogeneratori: R-VZ27, R-VZ28, R-VZ29.
- *Crinale 3 in direzione Sud Ovest-Nord Est* (verso Militello in Val di Catania) lungo cui saranno localizzati i seguenti aerogeneratori: R-MI23, R-MI24, R-MI25, R-MI26.

CODICE COMMITTENTE					OGGETTO DELL'ELABORATO	PAGINA
IMP.	DISC.	TIPO DOC.	PROGR.	REV	POTENZIAMENTO PARCO EOLICO MINEO – MILITELLO - VIZZINI RELAZIONE GENERALE DEL PROGETTO DEFINITIVO	11
MMV	ENG	REL	0001	00		

SISTEMA DI COORDINATE IN GAUSS-BOAGA

NUOVE WTG	x	y	COMUNE
R-ML01	2499401	4127147	MILITELLO
R-ML02	2499136	4126650	MILITELLO
R-ML03	2499550	4126420	MILITELLO
R-ML04	2499805	4126077	MILITELLO
R-ML05	2499774	4125652	MILITELLO
R-ML06	2500017	4125274	MILITELLO
R-ML07	2499945	4124756	MILITELLO
R-ML08	2499996	4124331	MILITELLO
R-ML09	2499699	4123925	MILITELLO
R-ML10	2498840	4123433	MILITELLO
R-ML11	2498449	4123045	MILITELLO
R-VZ12	2498105	4122554	VIZZINI
R-VZ13	2497943	4122157	VIZZINI
R-VZ14	2497621	4121390	VIZZINI
R-VZ15	2497629	4120997	VIZZINI
R-VZ16	2497149	4120518	VIZZINI
R-VZ17	2496844	4119842	VIZZINI
R-VZ18	2496649	4119307	VIZZINI
R-VZ19	2496368	4118848	VIZZINI
R-VZ20	2496363	4118415	VIZZINI
R-VZ21	2496421	4117832	VIZZINI
R-VZ22	2497038	4117727	VIZZINI
R-MI23	2495600	4121834	MINEO
R-MI24	2495680	4121411	MINEO
R-MI25	2495018	4120964	MINEO
R-MI26	2494647	4120575	MINEO
R-VZ27	2494082	4119387	VIZZINI
R-VZ28	2494406	4119112	VIZZINI
R-VZ29	2494579	4118726	VIZZINI

CODICE COMMITTENTE					OGGETTO DELL'ELABORATO	PAGINA
IMP.	DISC.	TIPO DOC.	PROGR.	REV	POTENZIAMENTO PARCO EOLICO MINEO – MILITELLO - VIZZINI RELAZIONE GENERALE DEL PROGETTO DEFINITIVO	12
MMV	ENG	REL	0001	00		

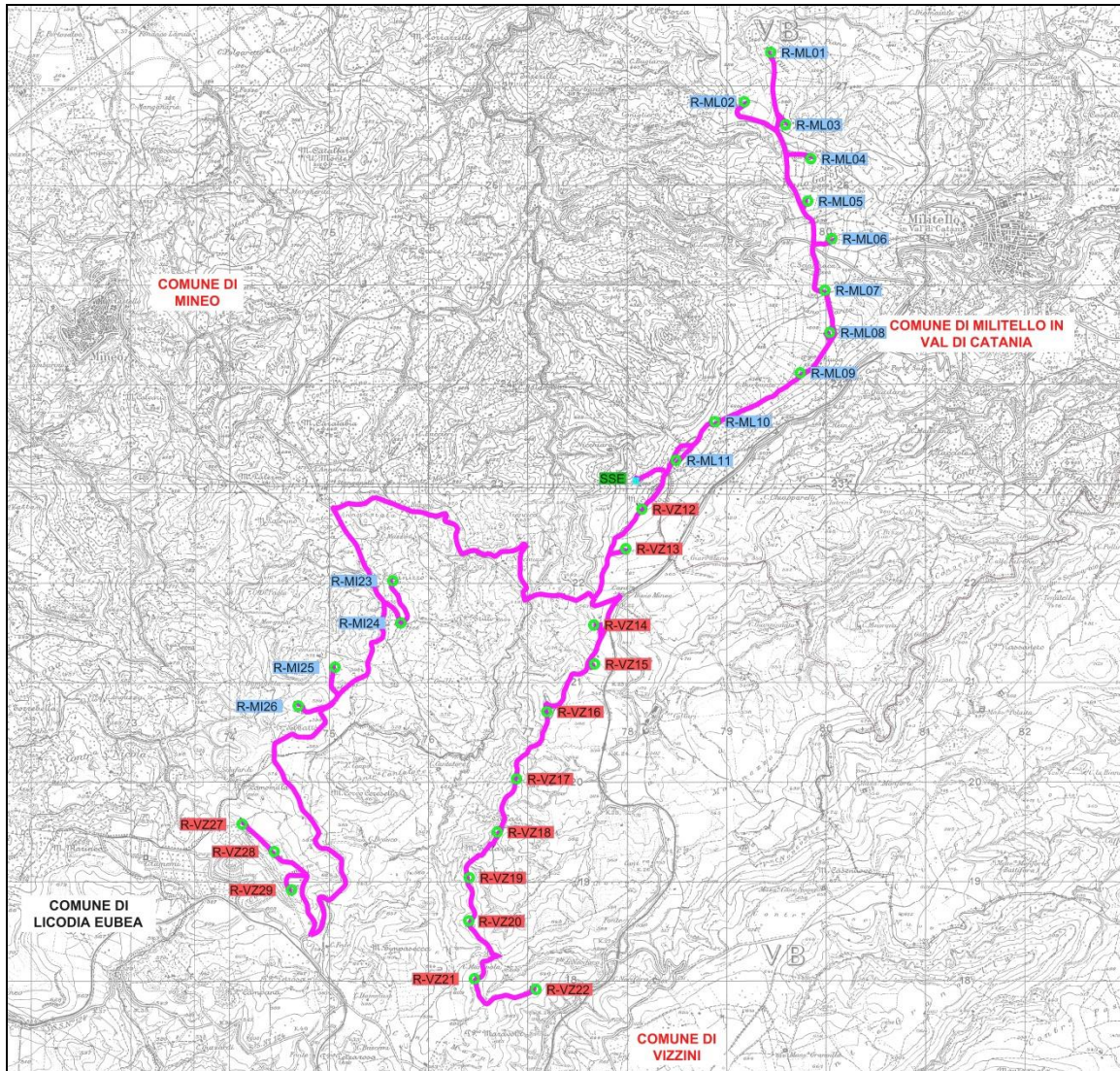

Fig.1- Inquadramento impianto su IGM 1:25.000 – in rosso le turbine di Erg Wind Sicilia 2 in blu le turbine di Erg Wind Sicilia 5

CODICE COMMITTENTE					OGGETTO DELL'ELABORATO	PAGINA
IMP.	DISC.	TIPO DOC.	PROGR.	REV	POTENZIAMENTO PARCO EOLICO MINEO – MILITELLO - VIZZINI RELAZIONE GENERALE DEL PROGETTO DEFINITIVO	13
MMV	ENG	REL	0001	00		

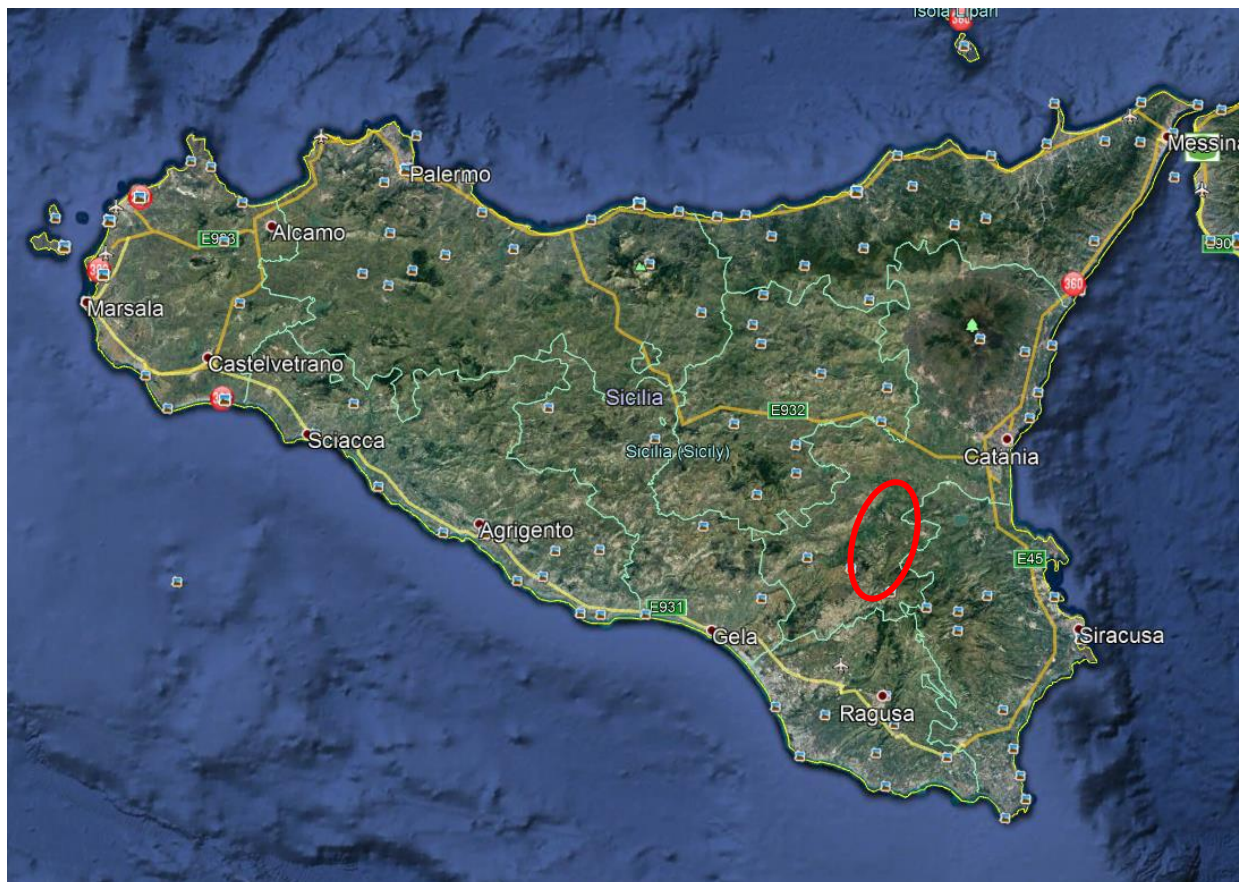

Fig.2 - Ubicazione area di impianto da aerofotogrammetria

4.2. DESCRIZIONE GENERALE

L'impianto futuro ricade nelle medesime porzioni di territorio interessate dall'impianto esistente. Per maggiore chiarezza di quanto testé affermato, si rinvia all'elaborato avente codice MMV-ENG-TAV-0078_00 e titolo "Confronto Layout esistente e Layout potenziamento".

Infatti, il nuovo impianto, come quello che verrà dismesso, insisterà sempre nei territori dei Comuni di Militello in Val di Catania, Vizzini e Mineo. Nel complesso l'impianto si sviluppa su circa 19.800 m di strade sterrate e piazzole di cui 17.300 m (ovvero circa l'89%) riguarda strade del parco esistente.

In particolare,

- nel Comune di Militello in Val di Catania saranno installati n. 11 aerogeneratori, aventi le seguenti sigle, R-ML01, R-ML02, R-ML03, R-ML04, R-ML05, R-ML06, R-ML07, R-ML08, R-ML09, R-ML10, ML11.
- nel Comune di Vizzini saranno installati n. 14 aerogeneratori, aventi le seguenti sigle, R-

CODICE COMMITTENTE					OGGETTO DELL'ELABORATO	PAGINA
IMP.	DISC.	TIPO DOC.	PROGR.	REV	POTENZIAMENTO PARCO EOLICO MINEO – MILITELLO - VIZZINI RELAZIONE GENERALE DEL PROGETTO DEFINITIVO	14
MMV	ENG	REL	0001	00		

VZ12, R-VZ13, R-VZ14, R-VZ15, R-VZ16, R-VZ17, R-VZ18, R-VZ19, R-VZ20, R-VZ21, R-VZ22, R-VZ27, R-VZ28, R-VZ29.

- o nel Comune di Mineo saranno installati n. 4 aerogeneratori, aventi le seguenti sigle, R-MI23, R-MI24, R-MI25, R-MI26.

Gli aerogeneratori che saranno installati, verranno scelti tra diversi fornitori ed in grado di sviluppare ciascuno 4,2 MW di potenza massima, con altezza del mozzo pari al massimo a 115 m e raggio del rotore lordo pari a 70 m. L'altezza dell'aerogeneratore misurata dal piano di imposta è pari, pertanto, al massimo a 185 m. La struttura di fondazione dell'aerogeneratore è di tipo composto da:

- pali di fondazione di diametro non inferiore a 1,00 m, di profondità non inferiore a 20 m e in numero non inferiore a 16.
- Plinto di fondazione di collegamento tra pali e sostegno dell'aerogeneratore. Il Plinto, interamente interrato, avrà forma troncoconica di diametro massimo 21,4 m e con altezza variabile da 1,60 m a 2,40 m. All'interno del plinto è annegato un elemento in acciaio denominato anchor cage, cui collegare la prima sezione del sostegno di cui al punto successivo. Le dimensioni sopra riportate sono da interpretarsi come orientative.
- Sostegno dell'aerogeneratore costituito da una struttura in acciaio di forma troncoconica, di altezza pari a 115 m.

I cavi di potenza saranno interrati lungo strade sterrate, comunali e provinciali (SP86, SP31).

La scelta di potenziare l'impianto esistente discende da una approfondita analisi di producibilità, nonché dall'attenzione che le Società proponenti riservano per l'ambiente. Ci si riferisce, in particolare, allo sfruttamento massimo delle aree già interessate dalla presenza del parco eolico esistenti e della viabilità e dei servizi ausiliari esistenti, a servizio del parco tuttora in esercizio, che verranno semplicemente adeguati per il passaggio dei mezzi di trasporto eccezionali. Infatti, sarà sfruttata al massimo la esistente sottostazione di trasformazione che sarà adeguatamente modificata per la ricezione e la trasformazione dell'energia prodotta dal nuovo impianto. La sottostazione esistente insiste sulla Particella n. 113 del Foglio n. 117 del Comune di Mineo.

Per gli adeguamenti si prediligono opere di ingegneria naturalistica, come sarà ampiamente discusso.

CODICE COMMITTENTE					OGGETTO DELL'ELABORATO	PAGINA
IMP.	DISC.	TIPO DOC.	PROGR.	REV	POTENZIAMENTO PARCO EOLICO MINEO – MILITELLO - VIZZINI RELAZIONE GENERALE DEL PROGETTO DEFINITIVO	15
MMV	ENG	REL	0001	00		

5. L'IMPIANTO EOLICO

5.1. DESCRIZIONE GENERALE

La centrale eolica è composta da aerogeneratori indipendenti, opportunamente disposti e collegati in relazione alla disposizione dell'impianto, dotati di generatori asincroni trifasi. Ogni generatore è topograficamente, strutturalmente ed elettricamente indipendente dagli altri anche dal punto di vista delle funzioni di controllo e protezione.

Gli aerogeneratori sono collegati fra loro e a loro volta si connettono alla sottostazione tramite un cavidotto interrato. Nella stessa sottostazione sarà ubicato il sistema di monitoraggio, comando, misura e supervisione (MCM) dell'impianto eolico che consente di valutare in remoto il funzionamento complessivo e le prestazioni dell'impianto ai fini della sua gestione.

Diversamente dall'attuale impianto, non saranno necessarie cabine elettriche prefabbricate a base torre, in quanto le apparecchiature saranno direttamente installate all'interno della navicella della torre di sostegno dell'aerogeneratore. Questo comporterà un minore impatto dell'impianto con il paesaggio circostante.

All'interno della torre saranno installati:

- *l'arrivo cavo BT (690 V) dal generatore eolico al trasformatore*
- *il trasformatore MT-BT (0,69/ 30)*
- *il sistema di rifasamento del trasformatore*
- *la cella MT (30 kV) di arrivo linea e di protezione del trasformatore*
- *il quadro di BT (690 V) di alimentazione dei servizi ausiliari*
- *quadro di controllo locale.*

L'impianto Eolico sarà costituito da n°29 aerogeneratori, ciascuno di potenza massima da 4,20 MW, corrispondenti ad una potenza installata massima di 121,80 MW.

Per la sua realizzazione sono quindi da prevedersi le seguenti opere ed infrastrutture:

- dismissione delle torri eoliche esistenti (ERG Wind Sicilia 2 e ERG Wind Sicilia 5);
- opere civili: comprendenti l'esecuzione dei plinti di fondazione delle macchine eoliche, la realizzazione delle piazzole degli aerogeneratori, l'adeguamento/ampliamento della rete viaria esistente nel sito e la realizzazione della viabilità di servizio interna all'impianto;
- opere impiantistiche: comprendenti l'installazione degli aerogeneratori e l'esecuzione dei collegamenti elettrici in cavidotti interrati tra i singoli aerogeneratori, tra gli aerogeneratori e la sottostazione di consegna esistente.

CODICE COMMITTENTE					OGGETTO DELL'ELABORATO	PAGINA
IMP.	DISC.	TIPO DOC.	PROGR.	REV	POTENZIAMENTO PARCO EOLICO MINEO – MILITELLO - VIZZINI RELAZIONE GENERALE DEL PROGETTO DEFINITIVO	16
MMV	ENG	REL	0001	00		

Tutte le opere in conglomerato cementizio armato e quelle a struttura metallica sono state progettate e saranno realizzate secondo quanto prescritto dalle Norme Tecniche vigenti relative alle leggi sopracitate, così pure gli impianti elettrici

5.2. LAYOUT IMPIANTO

Gli aerogeneratori sono stati posizionati come descritto nel paragrafo 3.2 e come riportato negli elaborati di progetto; gli aerogeneratori sono contraddistinti dalle sigle

- R-ML01, R-ML02, R-ML03, R-ML04, R-ML05, R-ML06, R-ML07, R-ML08, R-ML09, R-ML10, ML 11 per gli undici aerogeneratori ricadenti nel Comune di Militello val di Catania;
- R-VZ12, R-VZ13, R-VZ14, R-VZ15, R-VZ16, R-VZ17, R-VZ18, R-VZ19, R-VZ20, R-VZ21, R-VZ22, R-VZ27, R-VZ28, R-VZ298, per i quindici aerogeneratori ricadenti nel Comune di Vizzini;
- R-MI23, R-MI24, R-MI25, R-MI26, per i quattro aerogeneratori ubicati nel Comune di Mineo.

Le postazioni degli aerogeneratori sono costituite da piazzole collegate da una viabilità d'impianto. I dispositivi elettrici di trasformazione BT/MT degli aerogeneratori saranno alloggiati all'interno delle Navicelle. Pertanto, non sono previste costruzioni di cabine di macchina.

Di seguito il layout dell'impianto sovrapposto alla carta regionale tecnica.

CODICE COMMITTENTE					OGGETTO DELL'ELABORATO	PAGINA
IMP.	DISC.	TIPO DOC.	PROGR.	REV	POTENZIAMENTO PARCO EOLICO MINEO – MILITELLO - VIZZINI RELAZIONE GENERALE DEL PROGETTO DEFINITIVO	17
MMV	ENG	REL	0001	00		

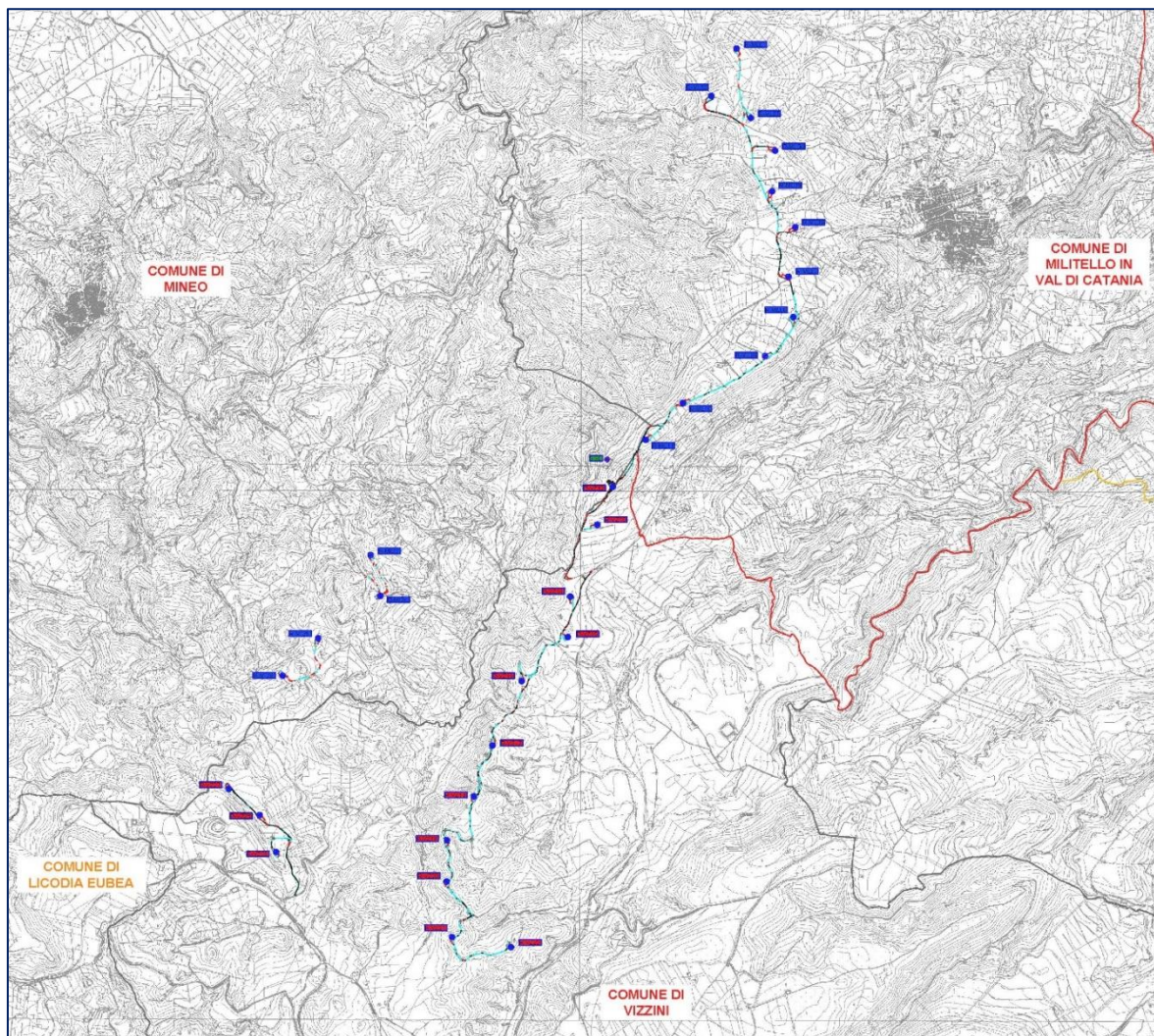

Fig.3- Layout su CTR- in rosso turbine di Erg Wind Sicilia 2 in blu turbine di Erg Wind Sicilia 5

5.3. AEROGENERATORI

L'aerogeneratore è una macchina che sfrutta l'energia cinetica posseduta del vento, per la produzione di energia elettrica, descritta nell'elaborato "Tipico aerogeneratore MMV-ENG-TAV-0072_00".

Sul mercato esistono diverse tipologie di aerogeneratori, ad asse orizzontale e verticale, con rotore mono, bi o tripala, posto sopra o sottovento. Il tipo di aerogeneratore previsto per l'impianto in oggetto è un aerogeneratore ad asse orizzontale con rotore tripala e una potenza massima di 4200

CODICE COMMITTENTE					OGGETTO DELL'ELABORATO	PAGINA
IMP.	DISC.	TIPO DOC.	PROGR.	REV.	POTENZIAMENTO PARCO EOLICO MINEO – MILITELLO - VIZZINI RELAZIONE GENERALE DEL PROGETTO DEFINITIVO	18
MMV	ENG	REL	0001	00		

KW, le cui caratteristiche principali sono di seguito riportate:

- **rotore tripala a passo variabile**, di diametro di massimo 140 m, posto sopravvento al sostegno, in resina epossidica rinforzata con fibra di vetro, con mozzo rigido in acciaio;
- **navicella in carpenteria metallica** con carenatura in vetroresina e lamiera, in cui sono collocati il generatore elettrico e le apparecchiature idrauliche ed elettriche di comando e controllo;
- **sostegno tubolare troncoconico in acciaio**, avente altezza fino all'asse del rotore al massimo pari a 115,00 m.

I tronchi di torre sono realizzati da lastre in acciaio laminate, saldate per formare una struttura tubolare troncoconica.

Si tratta di aerogeneratori di tipologia già impiegata estensamente in altri parchi italiani/UE, che consentono il miglior sfruttamento della risorsa vento e che presentano garanzie specifiche dal punto di vista della sicurezza (così come si dimostrerà in vari altri documenti: piano di produzione, studio di gittata etc.);

La turbina è equipaggiata, in accordo alle disposizioni dell'ENAC (Ente Nazionale per l'Aviazione Civile), con un sistema di segnalazione notturna per la segnalazione aerea.

La segnalazione notturna consiste nell'utilizzo di una luce rossa da installare sull'estradosso della navicella dell'aerogeneratore.

Le turbine di inizio e fine tratto avranno una segnalazione diurna consistente nella verniciatura della parte estrema della pala con tre bande di colore rosso ciascuna di 6 m per un totale di 18 m.

La navicella è dotata di un sistema antincendio, che consiste di rilevatori di fumo e CO, i quali rivelano gli incendi e attivano un sistema di spegnimento ad acqua atomizzata ad alta pressione nel caso di incendi dei componenti meccanici e a gas inerte (azoto) nel caso di incendi dei componenti elettrici (cabine elettriche e trasformatore). In aggiunta a ciò il rivestimento della navicella contiene materiali autoestinguenti.

L'aerogeneratore è dotato di un completo sistema antifulmine, in grado di proteggere da danni diretti ed indiretti sia alla struttura (interna ed esterna) che alle persone. Il fulmine viene "catturato" per mezzo di un sistema di conduttori integrati nelle pale del rotore, disposti ogni 5 metri per tutta la lunghezza della pala. Da questi, la corrente del fulmine è incanalata attraverso un sistema di conduttori a bassa impedenza fino al sistema di messa a terra. La corrente di un eventuale fulmine è scaricata dal rotore e dalla navicella alla torre tramite collettori ad anelli e scaricatori di sovratensioni. La corrente del fulmine è infine scaricata a

CODICE COMMITTENTE					OGGETTO DELL'ELABORATO	PAGINA
IMP.	DISC.	TIPO DOC.	PROGR.	REV	POTENZIAMENTO PARCO EOLICO MINEO – MILITELLO - VIZZINI RELAZIONE GENERALE DEL PROGETTO DEFINITIVO	19
MMV	ENG	REL	0001	00		

terra tramite un dispersore di terra. I dispositivi antifulmine previsti sono conformi agli standard della più elevata classe di protezione (Classe I), secondo lo standard internazionale IEC 61024-1.

Generalmente, una moderna turbina eolica entra in funzione a velocità del vento di circa 3-5 m/s e raggiunge la sua potenza nominale a velocità di circa 10-14 m/s. A velocità del vento superiori, il sistema di controllo del passo inizia a funzionare in maniera da limitare la potenza della macchina e da prevenire sovraccarichi al generatore ed agli altri componenti elettromeccanici. A velocità di circa 22-25 m/s il sistema di controllo orienta le pale in maniera tale da mandare il stallo il rotore e da evitare forti sollecitazioni e danni meccanici e strutturali. L'obiettivo è quello di far funzionare il rotore con il massimo rendimento possibile con velocità del vento comprese tra quella di avviamento e quella nominale, di mantenere costante la potenza nominale all'albero di trasmissione quando la velocità del vento aumenta e di bloccare la macchina in caso di venti estremi. Il moderno sistema di controllo del passo degli aerogeneratori permette di ruotare singolarmente le pale intorno al loro asse principale; questo sistema, in combinazione con i generatori a velocità variabile, ha portato ad un significativo miglioramento del funzionamento e del rendimento degli aerogeneratori.

La frenatura è effettuata regolando l'inclinazione delle pale del rotore ad un angolo di 91°. Ciascuno dei tre dispositivi di regolazione dell'angolo delle pale del rotore è completamente indipendente. In caso di un guasto del sistema di alimentazione, i motori a corrente continua sono alimentati da accumulatori che ruotano con il rotore. L'impiego di motori a corrente continua permette, in caso di emergenza, la connessione in continua degli accumulatori, senza necessità di impiego di inverter. Ciò costituisce un importante fattore di sicurezza, se confrontato coi sistemi pitch, progettati in corrente alternata. La torsione di una sola pala è sufficiente per portare la turbina in un range di velocità nel quale la turbina non può subire danni. Ciò costituisce un triplice sistema ridondante di sicurezza. Nel caso in cui uno dei sistemi primari di sicurezza si guasti, si attiva un disco meccanico di frenatura che arresta il rotore congiuntamente al sistema di registrazione della pala.

I sistemi frenanti sono progettati per una funzione "fail-safe"; ciò significa che, se un qualunque componente del sistema frenante non funziona correttamente o è guasto, immediatamente

l'aerogeneratore si porta in condizioni di sicurezza.

Gli aerogeneratori hanno una vita utile di circa 30 anni, al termine dei quali è necessario provvedere al loro smantellamento ed eventualmente alla loro sostituzione con nuovi aerogeneratori.

CODICE COMMITTENTE					OGGETTO DELL'ELABORATO	PAGINA
IMP.	DISC.	TIPO DOC.	PROGR.	REV	POTENZIAMENTO PARCO EOLICO MINEO – MILITELLO - VIZZINI RELAZIONE GENERALE DEL PROGETTO DEFINITIVO	20
MMV	ENG	REL	0001	00		

La fase di decommissioning avverrà con modalità analoghe a quanto descritto per la fase di installazione.

Le componenti elettriche (trasformatore, quadri elettrici, ecc) verranno quindi smaltite, in accordo con la direttiva europea (WEEE - Waste of Electrical and Electronic Equipment); le parti in metallo (acciaio e rame) e in plastica rinforzata (GPR) potranno invece essere riciclate.

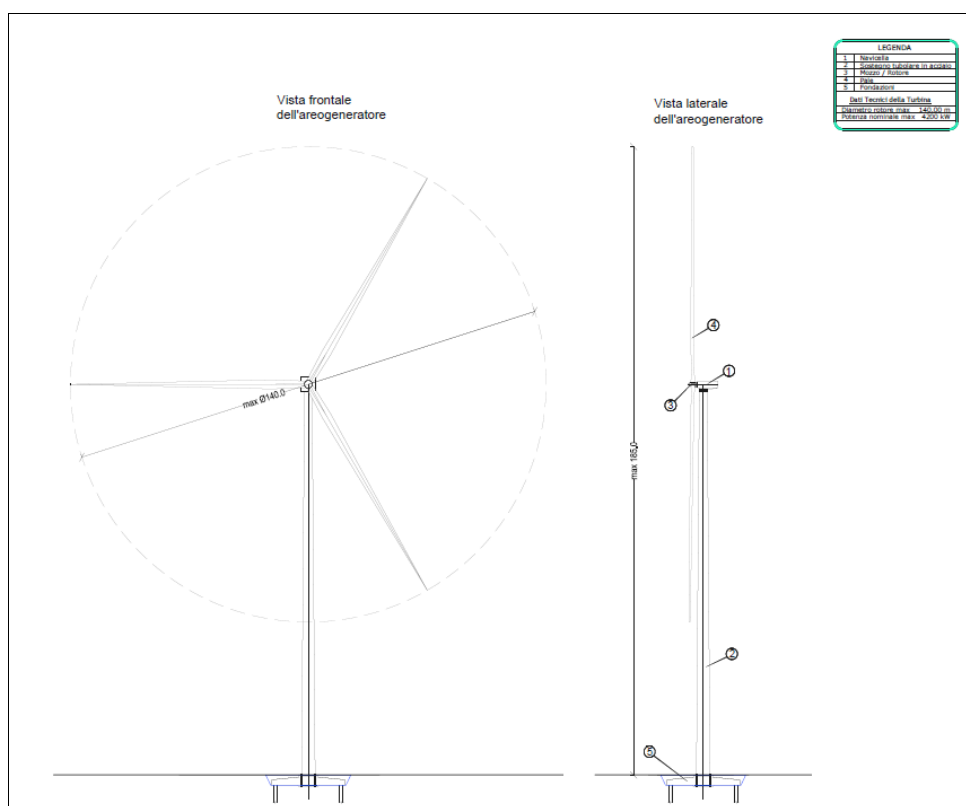

Fig.4 Schema tipo aerogeneratore

5.4. POTENZA INSTALLATA E PRODUCIBILITÀ

L'impianto composto da 29 turbine, con potenza unitaria di 4,2 MW e totale massima fino a 121,80 MW, avrà una producibilità variabile tra i 280 e 300 GWh/y P50, in funzione dell'aerogeneratore scelto, come risulta dal report MMV-ENG-REL-0026_00 "Valutazione risorsa eolica e analisi di producibilità". La produzione di energia sarà incrementata sino a 3,8 volte quella attuale, e con la medesima proporzione avverrà l'abbattimento di produzione di CO2 equivalente.

CODICE COMMITTENTE					OGGETTO DELL'ELABORATO	PAGINA
IMP.	DISC.	TIPO DOC.	PROGR.	REV	POTENZIAMENTO PARCO EOLICO MINEO – MILITELLO - VIZZINI RELAZIONE GENERALE DEL PROGETTO DEFINITIVO	21
MMV	ENG	REL	0001	00		

6. INFRASTRUTTURE ED OPERE CIVILI

6.1. FONDAZIONI AEROGENERATORI

Il dimensionamento delle fondazioni sarà effettuato sulla base dei parametri geotecnici derivanti dalle prove in sito e di laboratorio su campioni indisturbati prelevati nel corso di appositi sondaggi in fase di progettazione esecutiva.

L'analisi dei terreni e il predimensionamento delle fondazioni (cfr *Relazione MMV-ENG-REL-0031_00* e *relazione geotecnica/sismica MMV-ENG-REL-0036_00*) suggeriscono l'adozione di una fondazione su pali.

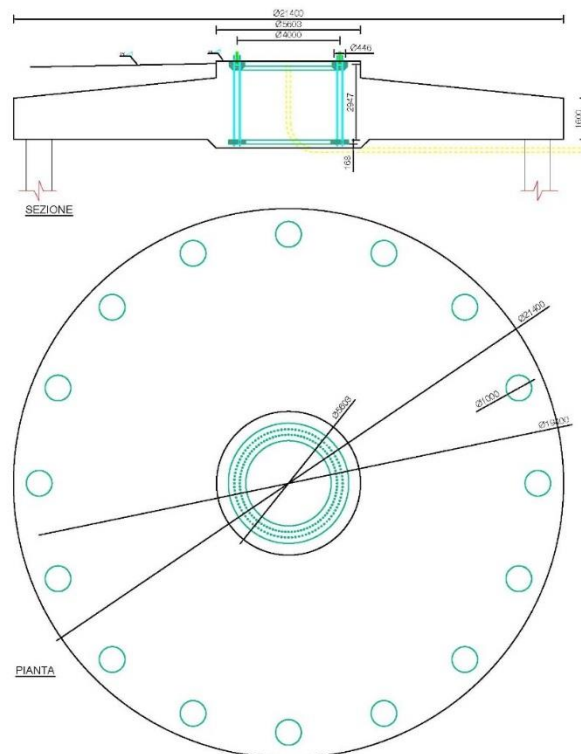

Fig.5 Tipologia della fondazione su pali prevista

Nella attuale fase di progettazione definitiva, si eseguiranno dei calcoli basati sulle indagini

CODICE COMMITTENTE					OGGETTO DELL'ELABORATO	PAGINA
IMP.	DISC.	TIPO DOC.	PROGR.	REV	POTENZIAMENTO PARCO EOLICO MINEO – MILITELLO - VIZZINI RELAZIONE GENERALE DEL PROGETTO DEFINITIVO	22
MMV	ENG	REL	0001	00		

geologiche eseguite per la costruzione dei parchi di ERG Wind Sicilia02 e ERG Wind Sicilia 05 (adesso in dismissione); il modello geotecnico sarà dunque realizzato in base a dette indagini già disponibili.

Durante la fase di progettazione esecutiva a seguito di indagini geologiche più approfondite saranno valutate eventuali alternative alle fondazioni indirette.

La fondazione indiretta proposta sarà costituita da un plinto circolare, di diametro 21,40 m e spessore variabile su pali di adeguata lunghezza.

All'interno del plinto di fondazione sarà annegata una gabbia di ancoraggio metallica cilindrica dotata di una piastra superiore di ripartizione dei carichi ed una piastra inferiore di ancoraggio. Entrambe le piastre sono dotate di due serie concentriche fori che consentiranno il passaggio di barre filettate ad alta resistenza di diametro 36 mm, che, tramite dadi, garantiscono il corretto collegamento delle due piastre.

A tergo dei lati del manufatto dovrà essere realizzato uno strato di drenaggio dello spessore di 60 cm, munito di tubazione di drenaggio forata per l'allontanamento delle acque dalla fondazione.

Nella fondazione, oltre al sistema di ancoraggio della torre, saranno posizionate le tubazioni passacavo in PVC corrugato, nonché gli idonei collegamenti alla rete di terra

6.2. PIAZZOLE AEROGENERATORI

La fondazione sarà intestata su un terreno di sedime aventi idonee caratteristiche geotecniche; essa avrà una superficie in pianta dell'ordine di 485 m², dove troveranno collocazione i dispersori di terra e le vie cavo interrato.

Per consentire il montaggio degli aerogeneratori dovrà predisporre lo scotico superficiale, la spianatura, il riporto di materiale vagliato e la compattazione di una superficie di circa 37,50x70.50 m, comprendente l'area della piazzola definitiva, adiacente la sede stradale.

A montaggio ultimato, l'area attorno alle macchine (piazzola aerogeneratore) sarà mantenuta piana e sgombra da piantumazioni allo scopo di consentire le operazioni di controllo e/o manutenzione delle macchine.

Le altre aree eccedenti la piazzola definitiva e quelle utilizzate temporaneamente per le attività di cantiere saranno ripristinate come ante operam, prevedendo il riporto di terreno vegetale per favorire la crescita di vegetazione spontanea.

CODICE COMMITTENTE					OGGETTO DELL'ELABORATO	PAGINA
IMP.	DISC.	TIPO DOC.	PROGR.	REV	POTENZIAMENTO PARCO EOLICO MINEO – MILITELLO - VIZZINI RELAZIONE GENERALE DEL PROGETTO DEFINITIVO	23
MMV	ENG	REL	0001	00		

6.3. STRADE DI ACCESSO E VIABILITÀ DI SERVIZIO

All'interno del parco è presente una significativa rete di viabilità esistente a servizio dei due parchi attualmente in esercizio. Essa sarà utilizzata per accedere ad ognuna delle piattaforme degli aerogeneratori, sia durante la fase di esecuzione delle opere che nella successiva manutenzione del parco eolico e costituiranno peraltro spesso una utile viabilità aperta a tutti per la fruizione del territorio.

Nella definizione del layout dell'impianto (disposizione aerogeneratori) è stata sfruttata la viabilità esistente sul sito (strade comunali, provinciali e vicinali, carrarecce, sterrate, piste, sentieri, ecc.), onde contenere gli interventi. A tal fine è stata predisposta la progettazione, sulla scorta dei rilievi topografici effettuati, dell'intera viabilità interna al parco eolico interessando quasi esclusivamente strade e piste esistenti. In fase di esecuzione dei tracciati stradali sarà ottimizzato il deflusso delle acque. La viabilità del parco serve tutti gli aerogeneratori ed è costituita dagli assi viari le cui caratteristiche dimensionali sono riportati nella tabella seguente.

ASSE	LUNGHEZZA m
Asse VZ22	521,396
Asse VZ21	723,54
Asse VZ20	615,462
Asse VZ19	920,625
Asse VZ18	726,597
Asse VZ17	494,696
Asse VZ15-VZ16	830,819
Asse VZ16-VZ17	740,793
Asse VZ16	164,539
Asse VZ15	112,86
Asse accesso Sud	750,655
Asse VZ14	181,824
Asse accesso Nord	1389,971
Asse VZ13	208,145
Asse VZ12	130,318
Asse VZ12-ML10	793,429
Asse VZ11	254,305
Asse ML10	1059,746
Asse ML09	459,303
Asse ML07-ML09	570,167

CODICE COMMITTENTE					OGGETTO DELL'ELABORATO	PAGINA
IMP.	DISC.	TIPO DOC.	PROGR.	REV	POTENZIAMENTO PARCO EOLICO MINEO – MILITELLO - VIZZINI RELAZIONE GENERALE DEL PROGETTO DEFINITIVO	24
MMV	ENG	REL	0001	00		

ASSE	LUNGHEZZA m
Asse ML08	322,694
Asse ML07	573,964
Asse ML06-ML03	1278,602
Asse ML06	279,231
Asse ML05	143,333
Asse ML04	332,367
Asse ML01-ML03	454,694
Asse ML03	143,553
Asse ML02	641,308
Asse ML01	487,942
Asse accesso Ovest	781,859
Asse VZ29	434,943
Asse VZ28	499,121
Asse VZ27	342,436
Asse MI26	505,874
Asse MI25	380,719
Asse MI24	331,193
Asse MI23	559,226

Individuazioni degli assi stradali e relative lunghezze

Complessivamente gli assi stradali sommano a 20.142,00 m di cui 17.822,00 m, pari al 88 %, riguardano assi stradali esistenti dei parchi di ERG SICILA WIND 2 e ERG SICILA WIND 5 ; solamente 2321,00 m riguardano nuove viabilità; dunque nel complesso per realizzare 120 MW circa di impianto occorrerà realizzare solamente 2321,00 m di nuove strade sterrate.

Il rinnovo delle infrastrutture non è solo a vantaggio del parco eolico ma permette anche un migliore accesso a chi le utilizza per l'agricoltura e per la pastorizia, nonché per i mezzi antincendio, fondamentali in una zona arida ed a volte soggetta a incendi specie nel periodo estivo.

Queste ultime ove possibile, saranno realizzate in modo tale da interessare marginalmente i fondi agricoli; essi avranno lunghezze e pendenze delle livellette tali da seguire, per quanto possibile, la morfologia propria del terreno evitando eccessive opere di scavo o riporto.

La progettazione della viabilità è stata condotta secondo le specifiche tecniche tipiche dei maggiori fornitori di aerogeneratori con dimensioni e pesi compatibili.

In particolare, le specifiche principali di carattere generale sono di seguito riportate:

CODICE COMMITTENTE					OGGETTO DELL'ELABORATO	PAGINA
IMP.	DISC.	TIPO DOC.	PROGR.	REV	POTENZIAMENTO PARCO EOLICO MINEO – MILITELLO - VIZZINI RELAZIONE GENERALE DEL PROGETTO DEFINITIVO	25
MMV	ENG	REL	0001	00		

Viabilità	
Larghezza carreggiata per $R > R_{min}$	5,00 m
Pendenza trasversale	2% a schiena d'asino
Raggio planimetrico minimo (R_{min})	100 m
Allargamenti per $R < R_{min}$	Caso per caso con simulazione mezzo
Pendenza max livelletta (rettifilo)	18%
Pendenza max livelletta (curva con $R < 120m$)	10%
Pendenza livelletta con traino	>18%
Raccordo verticale minimo convesso	500 m
Raccordo verticale minimo concavo	500 m
Pendenza max livelletta per stazionamento camion	10%
Carico max assiale sul piano stradale (t)	19,4t/asse
Piazzole	
Dimensioni standard per piazzola intermedia	di forma rettangolare 70.00x37.5 m ² ; area piana per stoccaggio pale
Piazzola ausiliari per il montaggio del braccio gru stralciata	di forma trapezia 20,0 base maggiore +12,00 base minore x 12,0 m di altezza
Pendenze max longitudinali e trasversali	1 %

Specifiche principali di viabilità e piazzole

La sezione stradale, con larghezza di 5,00 m più due banchine laterali di 0,5 m, sarà realizzata in massciata composta da uno strato di fondazione in misto calcareo di 40 cm, eventualmente steso su geotessile disteso alla base del cassonetto stradale a diretto contatto con il terreno, allo scopo di limitare al massimo le deformazioni e i cedimenti localizzati; superiormente sarà previsto uno strato di finitura/usura in misto stabilizzato, dello spessore di 20 cm.

Per gli approfondimenti si rimanda all'elaborato grafico "Piazzola definitiva tipo: pianta e sezione ante e post operam MMV-ENG-TAV-0068_00".

CODICE COMMITTENTE					OGGETTO DELL'ELABORATO	PAGINA
IMP.	DISC.	TIPO DOC.	PROGR.	REV	POTENZIAMENTO PARCO EOLICO MINEO – MILITELLO - VIZZINI RELAZIONE GENERALE DEL PROGETTO DEFINITIVO	26
MMV	ENG	REL	0001	00		

7. OPERE DI INGEGNERIA AMBIENTALE ED OPERE IDRAULICHE

7.1. OPERE DI BIOINGEGNERIA

Tra le specifiche dettate dal Committente dell'opera riveste un ruolo importante la volontà di preservare l'“*habitus naturalè*” mediante l'adozione di tutte le possibili tecniche di bioingegneria ambientale.

Tali interventi di ingegneria naturalistica, intrapresi per la salvaguardia del territorio, dovranno avere lo scopo di:

- intercettare i fenomeni di ruscellamento incontrollato che si verificano sui versanti per mancata regimazione delle acque;
- ridurre i fenomeni di erosione e di instabilità dei versanti;
- regimare in modo corretto le acque su strade, piste e sentieri;
- ridurre il più possibile l'impermeabilizzazione dei suoli creando e mantenendo spazi verdi e diffondendo l'impiego della vegetazione nella sistemazione del territorio.

Pertanto, si prevede l'utilizzo del materiale vegetale vivo e del legname come materiale da costruzione, in abbinamento in taluni casi con materiali inerti come pietrame.

Di seguito alcune immagini relative a tipiche opere di bioingegneria:



Esempio di opera in terre rinforzate - Fonte HE

CODICE COMMITTENTE					OGGETTO DELL'ELABORATO	PAGINA
IMP.	DISC.	TIPO DOC.	PROGR.	REV	POTENZIAMENTO PARCO EOLICO MINEO – MILITELLO - VIZZINI RELAZIONE GENERALE DEL PROGETTO DEFINITIVO	27
MMV	ENG	REL	0001	00		



Esempio di opera in gabbioni - Fonte HE

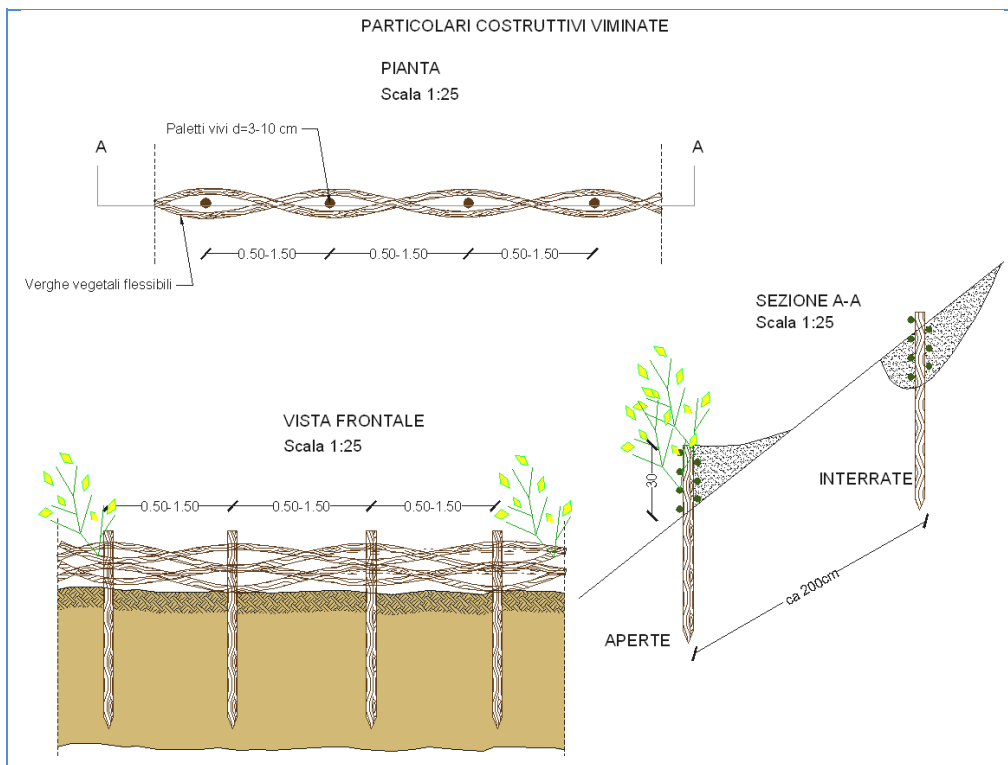

CODICE COMMITTENTE					OGGETTO DELL'ELABORATO	PAGINA
IMP.	DISC.	TIPO DOC.	PROGR.	REV	POTENZIAMENTO PARCO EOLICO MINEO – MILITELLO - VIZZINI RELAZIONE GENERALE DEL PROGETTO DEFINITIVO	28
MMV	ENG	REL	0001	00		

Esempio di viminate - Fonte HE

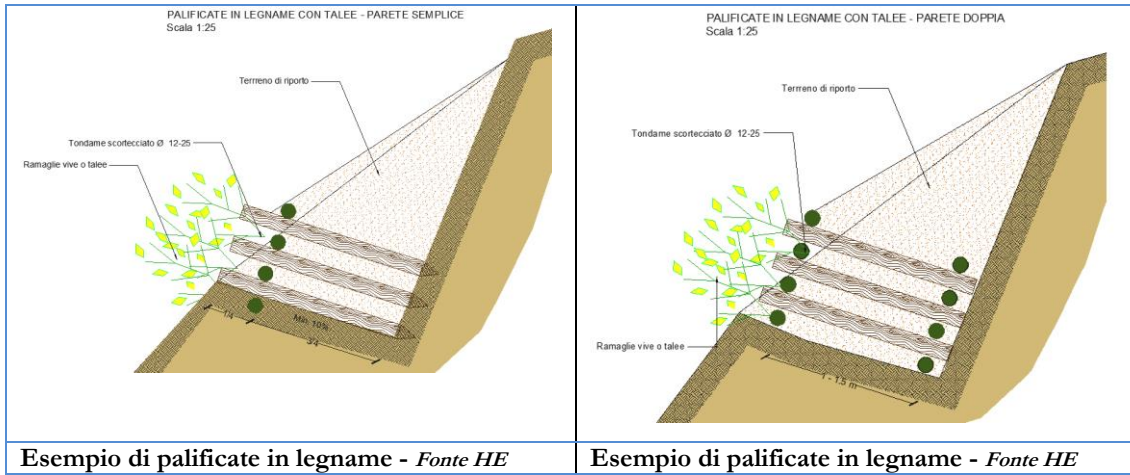

Le immagini che seguono mostrano esempi di inerbimento con il raffronto ante e post intervento:

CODICE COMMITTENTE					OGGETTO DELL'ELABORATO	PAGINA
IMP.	DISC.	TIPO DOC.	PROGR.	REV	POTENZIAMENTO PARCO EOLICO MINEO – MILITELLO - VIZZINI RELAZIONE GENERALE DEL PROGETTO DEFINITIVO	29
MMV	ENG	REL	0001	00		



Ante operam - Fonte HE



Post operam Fonte HE



Ante operam - Fonte HE



Post operam Fonte HE



Ante operam - Fonte HE



Post operam Fonte HE

CODICE COMMITTENTE					OGGETTO DELL'ELABORATO	PAGINA
IMP.	DISC.	TIPO DOC.	PROGR.	REV	POTENZIAMENTO PARCO EOLICO MINEO – MILITELLO - VIZZINI RELAZIONE GENERALE DEL PROGETTO DEFINITIVO	30
MMV	ENG	REL	0001	00		



Ante operam - Fonte HE



Post operam Fonte HE



Ante operam - Fonte HE



Post operam Fonte HE



Ante operam - Fonte HE



Post operam Fonte HE

CODICE COMMITTENTE					OGGETTO DELL'ELABORATO	PAGINA
IMP.	DISC.	TIPO DOC.	PROGR.	REV	POTENZIAMENTO PARCO EOLICO MINEO – MILITELLO - VIZZINI RELAZIONE GENERALE DEL PROGETTO DEFINITIVO	31
MMV	ENG	REL	0001	00		



Ante operam - Fonte HE



Post operam Fonte HE

7.2. OPERE IDRAULICHE

La durabilità delle strade e delle piazzole di un parco eolico è garantita da un efficace sistema idraulico di allontanamento e drenaggio delle acque meteoriche.

La viabilità esistente sarà interessata da un'analisi dello stato di consistenza delle opere idrauliche già presenti: laddove necessario, tali opere idrauliche verranno ripristinate e/o riprogettate per garantire la corretta raccolta ed allontanamento delle acque defluenti dalla sede stradale, dalle piazzole o dalle superfici circostanti.

Le acque defluenti dalla sede stradale, dalle piazzole o dalle superfici circostanti verranno raccolte ed allontanate dalle opere idrauliche in progetto, costituite dai seguenti elementi:

- Fossi di guardia in terra “Tipo A” (per $Q \leq 0,1 \text{ m}^3/\text{s}$), eventualmente con fondo rivestito in pietrame ($i \geq 7,00\%$) e con briglie filtranti in legname ($i \geq 12,00\%$);
- Fossi di guardia in terra “Tipo B” (per $Q \geq 0,1 \text{ m}^3/\text{s}$), eventualmente con fondo rivestito in pietrame ($i \geq 7,00\%$) e con briglie filtranti in legname ($i \geq 12,00\%$);
- Opere di dissipazione in pietrame;
- Pozzetti in cls prefabbricato;
- Arginello in terra;
- Attraversamenti in HDPE CRG SN8;
- Canalette in legname per tagli trasversali alla viabilità ($i \geq 15\%$).

La tipologia di strade da realizzarsi permette di affermare che non vi è alcuna modifica apprezzabile dell'equilibrio della circolazione idrica superficiale preesistente. Le opere idrauliche tendono da una parte a garantire l'equilibrio idrico e dall'altra a mantenere agibili le

CODICE COMMITTENTE					OGGETTO DELL'ELABORATO	PAGINA
IMP.	DISC.	TIPO DOC.	PROGR.	REV	POTENZIAMENTO PARCO EOLICO MINEO – MILITELLO - VIZZINI RELAZIONE GENERALE DEL PROGETTO DEFINITIVO	32
MMV	ENG	REL	0001	00		

suddette strade.

I fossi di guardia, a sezione trapezoidale, hanno un duplice ruolo di protezione della scarpata lungo la sede stradale e di allontanamento delle acque dalla sede stradale agli impluvi naturali.

Nel primo caso, i fossi di guardia sono posti alla base della scarpata nel caso di sezione stradale in rilevato, mentre sono in testa alla scarpata nel caso di sezione in trincea.

Pur trattandosi di opere idrauliche modeste si è preferito non tralasciare nulla e supportare le scelte progettuali da appositi calcoli idraulici riportati nella apposita relazione.

Si rimanda alla *relazione idraulica MMV-ENG-REL-0038_00* ed alla *relazione idrologica MMV-ENG-REL-0037_00* per tutti i dettagli dello studio e delle opere di protezione idraulica.

CODICE COMMITTENTE					OGGETTO DELL'ELABORATO	PAGINA
IMP.	DISC.	TIPO DOC.	PROGR.	REV	POTENZIAMENTO PARCO EOLICO MINEO – MILITELLO - VIZZINI RELAZIONE GENERALE DEL PROGETTO DEFINITIVO	33
MMV	ENG	REL	0001	00		

8. CAVIDOTTI

8.1. GENERALITÀ

Il parco eolico avrà una potenza complessiva di 120,00 MW circa, data dalla somma delle potenze elettriche di n. 29 aerogeneratori.

Dal punto di vista elettrico, gli aerogeneratori sono collegati fra di loro a gruppi di 4/5, costituendo così n.6 distinti sotto campi, come di seguito meglio rappresentato.

Sottocampo	Aerogeneratori	Potenza	Comune	Società
1	R-ML01, R-ML02, R-ML03, R-ML04, R-ML05	21 MW	Militello Val di Catania	Erg Wind Sicilia 5
2	R-ML06, R-ML07, R-ML08, R-ML09, R-ML10	21 MW	Militello Val di Catania	
3	R-ML 11, R-MI23, R-MI24, R-MI25, R-MI26	21 MW	Militello Val di Catania Mineo	
4	R-VZ14, R-VZ15, R-VZ16, R-VZ17, R-VZ18	21 MW	Vizzini	Erg Wind Sicilia 2
5	R-VZ19, R-VZ20, R-VZ21, R-VZ22	16,8 MW	Vizzini	
6	R-VZ12, R-VZ13, R-VZ27, R-VZ28, R-VZ29	21 MW	Vizzini	

Coerentemente con la suddivisione in sotto campi di cui al precedente paragrafo, l'intero sistema di raccolta dell'energia dagli aerogeneratori verso la SSEU 30/150 kW è articolato su n.6 distinte linee elettriche a 30 kV, una per ciascun sotto campo. Dall'aerogeneratore capofila di ciascun sottocampo, infatti, si diparte una linea elettrica di vettoriamento in cavo interrato MT 30 kV, di sezione pari a 630 mm².

Analogamente, gli aerogeneratori di ciascun sotto campo sono collegati fra loro in entra-esce con una linea elettrica in cavo interrato MT 30 kV, di sezione pari a crescente dal primo all'ultimo aerogeneratore. Tutti i cavi di cui si farà utilizzo, sia per il collegamento interno dei sotto campi che per la connessione alla SSE, saranno del tipo standard con schermo elettrico. Nella tabella che segue si riporta calcolo preliminare delle linee elettriche di collegamento da rivalutare in fase esecutiva.

CODICE COMMITTENTE					OGGETTO DELL'ELABORATO	PAGINA
IMP.	DISC.	TIPO DOC.	PROGR.	REV	POTENZIAMENTO PARCO EOLICO MINEO – MILITELLO - VIZZINI RELAZIONE GENERALE DEL PROGETTO DEFINITIVO	34
MMV	ENG	REL	0001	00		

	LINEA	PARTENZA	ARRIVO	Sezione cavo [mm ²]	Lunghezza cavo [m]	Potenza attiva [MW]
ERG WIND SICILIA 5	LINEA 1	R-ML01	R-ML03	3x1x120	800	4,2
		R-ML03	R-ML02	3x1x240	950	8,4
		R-ML02	R-ML04	3x1x240	1170	12,6
		R-ML04	R-ML05	3x1x400	995	16,8
		R-ML05	SSE	3x1x630	4210	21
	LINEA 2	R-ML06	R-ML07	3x1x120	805	4,2
		R-ML07	R-ML08	3x1x240	675	8,4
		R-ML08	R-ML09	3x1x400	600	12,6
		R-ML09	R-ML10	3x1x400	1050	16,8
		R-ML10	SSE	3x1x630	1190	21
	LINEA 3	R-MI26	R-MI25	3x1x120	840	4,2
		R-MI25	R-MI24	3x1x240	1825	8,4
		R-MI24	R-MI23	3x1x240	555	12,6
		R-MI23	R-ML11	3x1x630	7850	16,8
		R-ML11	SSE	3x1x630	1065	21
ERG WIND SICILIA 2	LINEA 4	R-VZ18	R-VZ17	3x1x120	650	4,2
		R-VZ17	R-VZ16	3x1x240	850	8,4
		R-VZ16	R-VZ15	3x1x240	930	12,6
		R-VZ15	R-VZ14	3x1x400	540	16,8
		R-VZ14	SSE	3x1x630	2930	21
	LINEA 5	R-VZ22	R-VZ21	3x1x120	850	4,2
		R-VZ21	R-VZ20	3x1x240	890	8,4
		R-VZ20	R-VZ19	3x1x240	515	12,6
		R-VZ19	SSE	3x1x630	5870	16,8
	LINEA 6	R-VZ27	R-VZ28	3x1x120	480	4,2
		R-VZ28	R-VZ29	3x1x240	820	8,4
		R-VZ29	R-VZ13	3x1x630	11235	12,6
		R-VZ13	R-VZ12	3x1x630	800	16,8
		R-VZ12	SSE	3x1x630	840	21
		POTENZA COMPLESSIVA				

In generale, per tutte le linee elettriche, si prevede la posa direttamente interrata dei cavi, con protezioni meccaniche ove necessario, ad una profondità di 1,10 m dal piano di calpestio. In caso di particolari attraversamenti o di risoluzione puntuale di interferenze, le modalità di posa saranno modificate in conformità a quanto previsto dalla norma CEI 11-17 e dagli eventuali regolamenti vigenti relativi alle opere interferite, mantenendo comunque un grado di protezione delle linee non inferiore a quanto garantito dalle normali condizioni di posa.

Per il dettaglio dei tipologici di posa, si rimanda all'elaborato MMV-ENG-TAV-0071_00.

CODICE COMMITTENTE					OGGETTO DELL'ELABORATO	PAGINA
IMP.	DISC.	TIPO DOC.	PROGR.	REV		
MMV	ENG	REL	0001	00	POTENZIAMENTO PARCO EOLICO MINEO – MILITELLO - VIZZINI RELAZIONE GENERALE DEL PROGETTO DEFINITIVO	35

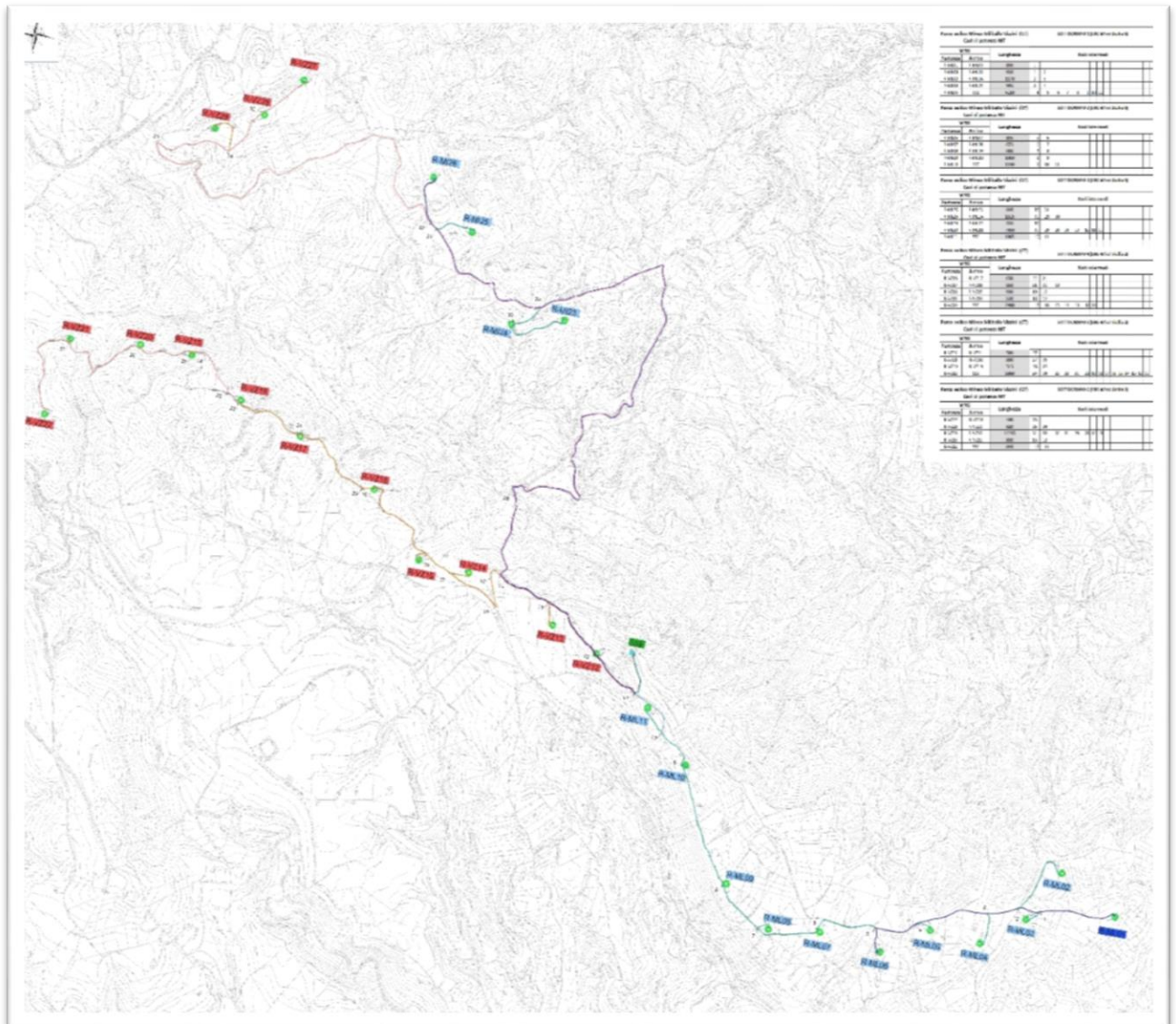

Fig.6 - Layout cavidotti su Carta regionale tecnica

CODICE COMMITTENTE					OGGETTO DELL'ELABORATO		PAGINA
IMP.	DISC.	TIPO DOC.	PROGR.	REV	POTENZIAMENTO PARCO EOLICO MINEO – MILITELLO - VIZZINI RELAZIONE GENERALE DEL PROGETTO DEFINITIVO		36
MMV	ENG	REL	0001	00			



Figura 7 - Schema unifilare di collegamento degli aerogeneratori alla S.E.T.

CODICE COMMITTENTE					OGGETTO DELL'ELABORATO	PAGINA
IMP.	DISC.	TIPO DOC.	PROGR.	REV	POTENZIAMENTO PARCO EOLICO MINEO – MILITELLO - VIZZINI RELAZIONE GENERALE DEL PROGETTO DEFINITIVO	37
MMV	ENG	REL	0001	00		

8.2. DATI TECNICI DEL CAVO UTILIZZATO

La tabella che segue, a titolo esemplificativo, mostra i dati tecnici dei un possibile cavo da impiegare, con particolare attenzione ai parametri necessari al calcolo.

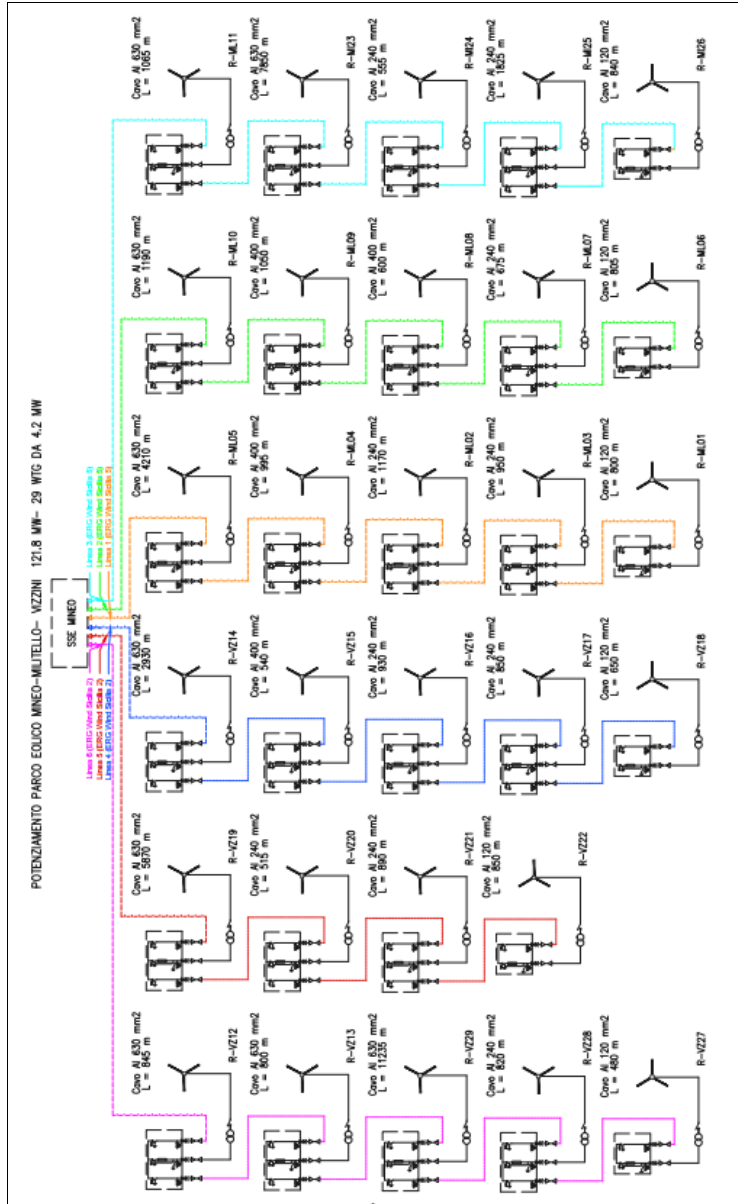
Tipologia	Sezione	Resistenza di fase [Ω / km]	Reattanza di fase [Ω / km]	Portata nominale [A]
	120 mm ²	0,333	0,13	290
	240 mm ²	0,165	0,11	428
	400 mm ²	0,105	0,11	557
	630 mm ²	0,074	0,099	725

8.3. TEMPERATURA DEL TERRENO

Al fine di un corretto dimensionamento, occorre tenere conto della temperatura del terreno effettiva, diversa da quella STC di riferimento (20°).

Si farà pertanto uso di un fattore correttivo come riportato nella tabella che segue.

	Cavi con isolamento in EPR			
Temperatura ambiente	15°C	20°C	25°C	30°C
Coefficiente	1,04	1	0,96	0,93

È stata stimata una temperatura massima del terreno pari a 25°C alla profondità di posa dei cavi, per cui il fattore correttivo utilizzato sarà **K1 = 0,96**.

8.4. NUMERO DI TERNE PER SCAVO

Dagli elaborati grafici costituenti il presente progetto, è stato ricavato il numero di cavi di media tensione presenti nella stessa trincea. Per ciascuna tratta di collegamento si è preso quale valore di riferimento quello pari al numero massimo di cavi presenti in parallelo lungo tutta la tratta, ottenendo talvolta dei margini di dimensionamento superiori rispetto alle effettive condizioni di posa. La tabella che segue mostra per ciascuna tratta la consistenza dei parallelismi.

CODICE COMMITTENTE					OGGETTO DELL'ELABORATO	PAGINA
IMP.	DISC.	TIPO DOC.	PROGR.	REV	POTENZIAMENTO PARCO EOLICO MINEO – MILITELLO - VIZZINI RELAZIONE GENERALE DEL PROGETTO DEFINITIVO	38
MMV	ENG	REL	0001	00		

	LINEA	PARTENZA	ARRIVO	Sezione cavo [mm ²]	N. max circuiti nella sezione di scavo
ERG WIND SICILIA 5	LINEA 1	R-ML01	R-ML03	3x1x120	2
		R-ML03	R-ML02	3x1x240	2
		R-ML02	R-ML04	3x1x240	2
		R-ML04	R-ML05	3x1x400	2
		R-ML05	SSE	3x1x630	6
	LINEA 2	R-ML06	R-ML07	3x1x120	2
		R-ML07	R-ML08	3x1x240	2
		R-ML08	R-ML09	3x1x400	2
		R-ML09	R-ML10	3x1x400	2
		R-ML10	SSE	3x1x630	6
	LINEA 3	R-MI26	R-MI25	3x1x120	2
		R-MI25	R-MI24	3x1x240	2
		R-MI24	R-MI23	3x1x240	2
		R-MI23	R-ML11	3x1x630	4
		R-ML11	SSE	3x1x630	6
ERG WIND SICILIA 2	LINEA 4	R-VZ18	R-VZ17	3x1x120	2
		R-VZ17	R-VZ16	3x1x240	2
		R-VZ16	R-VZ15	3x1x240	2
		R-VZ15	R-VZ14	3x1x400	2
		R-VZ14	SSE	3x1x630	6
	LINEA 5	R-VZ22	R-VZ21	3x1x120	2
		R-VZ21	R-VZ20	3x1x240	2
		R-VZ20	R-VZ19	3x1x240	2
		R-VZ19	SSE	3x1x630	6
	LINEA 6	R-VZ27	R-VZ28	3x1x120	2
		R-VZ28	R-VZ29	3x1x240	2
		R-VZ29	R-VZ13	3x1x630	2
		R-VZ13	R-VZ12	3x1x630	4
		R-VZ12	SSE	3x1x630	6

Per ciascuna tratta, sulla base del numero di circuiti installati sullo stesso piano, sono stati applicati i seguenti fattori correttivi **K2**

	Distanza fra i circuiti 0,25m		
N. circuiti	2	4	6
Coefficiente	0,90	0,80	0,80

CODICE COMMITTENTE					OGGETTO DELL'ELABORATO	PAGINA
IMP.	DISC.	TIPO DOC.	PROGR.	REV	POTENZIAMENTO PARCO EOLICO MINEO – MILITELLO - VIZZINI RELAZIONE GENERALE DEL PROGETTO DEFINITIVO	39
MMV	ENG	REL	0001	00		

8.5. POSA DIRETTAMENTE INTERRATA

Considerata la tipologia di posa, ossia direttamente interrata, non occorre applicare alcun fattore correttivo alla portata.

Si considerano infatti trascurabili le brevi tratte di posa in tubazione interrata relative a particolari attraversamenti, il cui effetto risulta di modesta entità.

A maggior salvaguardia, in corrispondenza di tali attraversamenti, la distanza fra le tubazioni interrate verrà aumentata sino a 0,5 m, così da potersi considerare validi gli stessi coefficienti di cui al paragrafo precedente, come previsto dalla norma CEI 11-17 allegato B tab. III.

8.6. PROFONDITÀ E SISTEMA DI POSA CAVI

In generale, per tutte le linee elettriche, si prevede la posa direttamente interrata dei cavi, senza ulteriori protezioni meccaniche, ad una profondità di 1,10 m dal piano di calpestio.

In caso di particolari attraversamenti o di risoluzione puntuale di interferenze, le modalità di posa saranno modificate in conformità a quanto previsto dalla norma CEI 11-17 e dagli eventuali regolamenti vigenti relativi alle opere interferite, mantenendo comunque un grado di protezione delle linee non inferiore a quanto garantito dalle normali condizioni di posa.

Si farà pertanto uso di un fattore correttivo come riportato nella tabella che segue.

	Cavi con isolamento in EPR			
Profondità posa (m)	0,8	1,0	1,2	1,1 (interpolazione)
Coefficiente	1,00	0,98	0,96	0,97

Considerato il valore di posa di 1,10 m, si è ricavato per interpolazione il valore del coefficiente correttivo, che risulta **K3 = 0,97**.

La trincea all'interno della quale saranno collocati i cavi avrà profondità non inferiore a 1.20 m e larghezza compresa tra 0,50 m per una terna e 1,70 m. per sei terne.

Le modalità di esecuzione dei cavidotti su strade di parco, nell'ipotesi in cui vengano realizzati contestualmente, saranno le seguenti:

FASE 1 (apertura delle piste laddove necessario):

apertura delle piste e stesura della fondazione stradale per uno spessore di cm 40;

CODICE COMMITTENTE					OGGETTO DELL'ELABORATO	PAGINA
IMP.	DISC.	TIPO DOC.	PROGR.	REV	POTENZIAMENTO PARCO EOLICO MINEO – MILITELLO - VIZZINI RELAZIONE GENERALE DEL PROGETTO DEFINITIVO	40
MMV	ENG	REL	0001	00		

FASE 2 (posa cavidotti);

- Scavo a sezione obbligata fino alla profondità relativa di -1,20 m dalla quota di progetto stradale finale;
- collocazione della corda di rame sul fondo dello scavo e costipazione della stessa con terreno vagliato proveniente dagli scavi;
- collocazione delle terne di cavo MT, nel numero previsto come da schemi di collegamento;
- collocazione della fibra ottica;
- rinterro con materiale granulare classifica A1 secondo la UNI CNR 10001 e s.m.i.
- rinterro con materiale proveniente dagli scavi compattato, per uno spessore di 25 cm;
- collocazione di nastro segnalatore della presenza di cavi di media tensione;
- rinterro con materiale proveniente dagli scavi del pacchetto stradale precedentemente steso (in genere 40 cm);

FASE 3 (finitura del pacchetto stradale):

Stesura dello strato di finitura stradale pari a 20 cm fino al piano stradale di progetto finale con materiale proveniente da cava o da riutilizzo del materiale estratto in situ (vedi piano di utilizzo in situ delle terre e rocce da scavo).

Le modalità di esecuzione dei cavidotti su strade di parco, qualora i cavidotti vengano posati precedentemente alla realizzazione della viabilità, saranno suddivise nelle seguenti fasi.

FASE 1 (posa dei cavidotti):

- Scavo a sezione obbligata fino alla profondità relativa di -1,20 m dalla quota di progetto stradale finale;
- collocazione della corda di rame sul fondo dello scavo e costipazione della stessa con terreno vagliato proveniente dagli scavi;
- collocazione delle terne di cavo MT, nel numero previsto come da schemi di collegamento;
- collocazione della fibra ottica;
- rinterro con sabbia o misto granulare stabilizzato con legante naturale, vagliato con pezzatura idonea come da specifiche tecniche, per uno spessore di 20 cm;

CODICE COMMITTENTE					OGGETTO DELL'ELABORATO	PAGINA
IMP.	DISC.	TIPO DOC.	PROGR.	REV	POTENZIAMENTO PARCO EOLICO MINEO – MILITELLO - VIZZINI RELAZIONE GENERALE DEL PROGETTO DEFINITIVO	41
MMV	ENG	REL	0001	00		

- rinterro con materiale degli scavi compattato, per uno spessore di 25 cm;
- collocazione di nastro segnalatore della presenza di cavi di media tensione;
- collocazione di fondazione stradale con materiale proveniente dagli scavi se idoneo (Classe A1 UNICNR10006) fino al raggiungimento della quota della strada esistente.

FASE 2 (finitura del pacchetto stradale):

Collocazione di fondazione stradale con materiale proveniente dagli scavi se idoneo (Classe A1 UNICNR10006) fino alla profondità relativa di -0,20 m dalla quota di progetto stradale finale;

stesura dello strato di finitura stradale pari a 20 cm fino al piano stradale di progetto finale con materiale proveniente da cava o da riutilizzo del materiale estratto in situ (vedi piano di utilizzo in situ delle terre e rocce da scavo);

Per conoscere tutte le sezioni tipo e maggiori particolari, si rimanda alla relativa tavola di progetto MMV-ENG-TAV-0071_00

8.7. RESISTIVITÀ TERMICA DEL TERRENO

In generale, per tutte le linee elettriche, si considera la posa in terreno asciutto (condizione più gravosa) con una resistività termica del terreno pari a 1,5 K*m/W.

Pertanto non si applica alcun fattore correttivo e si utilizzerà **K4 = 1**.

8.8. FIBRA OTTICA DI COLLEGAMENTO

Per permettere il monitoraggio e controllo dei singoli aerogeneratori, il presente progetto prevede la realizzazione di un nuovo sistema di telecontrollo, il quale sovrintenderà al funzionamento del parco eolico in esame.

Per la realizzazione del sistema si farà uso di un collegamento in fibra ottica, in configurazione entra-esce da ciascun aerogeneratore.

Lo schema di collegamento del sistema di monitoraggio segue la stessa logica dello schema di collegamento elettrico riportato nel capitolo precedente.

In particolare, si farà uso di un cavo in fibra ottica mono-modale da 12 fibre 9/125/250, idoneo alla posa interrata, di caratteristiche prestazionali tali da garantire una attenuazione del segnale minima, così da permettere la migliore qualità nella trasmissione delle informazioni.

CODICE COMMITTENTE					OGGETTO DELL'ELABORATO	PAGINA
IMP.	DISC.	TIPO DOC.	PROGR.	REV	POTENZIAMENTO PARCO EOLICO MINEO – MILITELLO - VIZZINI RELAZIONE GENERALE DEL PROGETTO DEFINITIVO	42
MMV	ENG	REL	0001	00		

Le fibre devono essere corredate di tutti gli accessori necessari alla loro giunzione ed attestazione.

8.9. SISTEMA DI TERRA

Il sistema di terra del parco eolico è costituito da una maglia di terra formata dai sistemi di dispersori dei singoli aerogeneratori e dal conduttore di corda nuda che li collega. La maglia complessiva che si viene così a creare consente di ottenere un valore di resistenza di terra tale da garantire un sufficiente margine di sicurezza, adeguato alla normativa vigente.

Il sistema di terra di ciascun aerogeneratore consisterà in più anelli dispersori concentrici, collegati radialmente fra loro, e collegati in più punti anche all'armatura del plinto di fondazione.

Il conduttore di terra di collegamento tra i vari aerogeneratori consiste invece in una corda di rame nudo da 50 mmq, posta in intimo contatto con il terreno.

Particolare attenzione va posta agli attraversamenti lungo il tracciato del cavidotto.

Per evitare infatti che in caso di guasto si possa verificare il trasferimento di potenziali dannosi agli elementi sensibili circostanti, quali altri sotto-servizi, acquedotti, tubazioni metalliche, ecc. ecc., verrà utilizzato in corrispondenza di tutti gli attraversamenti, da 5 m prima e fino a 5 m dopo il punto di interferenza, un cavo Giallo/Verde di diametro 95mm² del tipo FG7(O)R, opportunamente giuntato al conduttore di rame nudo, tale da garantire una resistenza pari a quella della corda di rame nudo di 50 mm².

CODICE COMMITTENTE					OGGETTO DELL'ELABORATO	PAGINA
IMP.	DISC.	TIPO DOC.	PROGR.	REV	POTENZIAMENTO PARCO EOLICO MINEO – MILITELLO - VIZZINI RELAZIONE GENERALE DEL PROGETTO DEFINITIVO	43
MMV	ENG	REL	0001	00		

9. ADEGUAMENTO STAZIONE

Il parco eolico in progetto convoglierà l'energia prodotta verso la Sottostazione Elettrica di Utente esistente, sita nel Comune di Mineo (CT), connessa alla rete di trasmissione nazionale.

Allo stato attuale, la sottostazione elettrica esistente riceve le linee provenienti dagli aerogeneratori a 21kV, presso l'edificio quadri MT, dove sono presenti gli scomparti di protezione, sezionamento e misura.

Successivamente, l'energia collettata viene innalzata al livello di tensione della rete RTN 150kV, tramite un trasformatore 150/21 kV della potenza di 40/50 MVA.

Dal trasformatore si diparte lo stallo AT, costituito da organi di misura, protezione e sezionamento in AT isolati in aria, fino a giungere al punto di connessione con l'adiacente cabina primaria TERNA, attraverso un sistema di sbarre aeree.

Considerato il differente livello di tensione della sezione MT, che passa dagli attuali 21 kV ai futuri 30 kV, nonché l'incremento della potenza complessiva proveniente dagli aerogeneratori, dagli attuali 50,15MW ai futuri 120,00MW circa, si rende necessario un intervento di sostituzione degli attuali componenti elettrici della SSEU, per adeguarla alle nuove caratteristiche elettriche del parco eolico.

Saranno pertanto oggetto di dismissione e recupero le seguenti componenti:

- Quadri MT 21kV
- Trasformatore MT/BT 21/0,230 kV servizi ausiliari
- Banchi di rifasamento 20kV
- Trasformatore AT/MT 150/21 kV
- Apparecchiature AT (scaricatori, TA, TV, interruttore, sezionatore)
- Servizi ausiliari

L'edificio esistente presso la sottostazione verrà integralmente riutilizzato, senza ampliarne i volumi ma modificandolo internamente ove necessario; all'interno verranno ubicati i quadri MT, quadri BT ed i servizi ausiliari.

Nella sua nuova configurazione, la sottostazione elettrica di utente manterrà il collegamento alla limitrofa stazione Terna attraverso il sistema di sbarre aeree esistente.

La nuova sezione di impianto AT di utente sarà così composta:

- n. 1 interruttore compatto PASS (sezionatore, interruttore e TA) di protezione

CODICE COMMITTENTE					OGGETTO DELL'ELABORATO	PAGINA
IMP.	DISC.	TIPO DOC.	PROGR.	REV	POTENZIAMENTO PARCO EOLICO MINEO – MILITELLO - VIZZINI RELAZIONE GENERALE DEL PROGETTO DEFINITIVO	44
MMV	ENG	REL	0001	00		

generale

- n. 1 sistema di distribuzione in sbarre
- n. 3 TV capacitivi
- n. 3 TV induttivi
- n. 2 interruttore compatto PASS (sezionatore, interruttore e TA) di protezione linea trafo;
- n. 2 trasformatori AT/MT 150/30 kV della potenza di 63 MVA.

L'impianto sarà completato dalla sezione MT/BT, la quale sarà composta da:

- n. 2 quadri MT generali (uno per ciascuna sezione di impianto), completi di:
 - o Scomparti di sezionamento linee di campo
 - o Scomparti misure
 - o Scomparti protezione generale
 - o Scomparti trafo ausiliari
 - o Scomparti protezione banco di rifasamento
- Banchi di rifasamento
- Trasformatore MT/BT servizi ausiliari 30/0,4 kV da 100 kVA
- Quadri servizi ausiliari
- Quadri misuratori fiscali
- Sistema di monitoraggio e controllo

Coerentemente con la suddivisione del parco eolico in due distinte sezioni, di cui si dirà nel prossimo paragrafo, la configurazione elettrica della sottostazione sarà tale da garantire il funzionamento autonomo di ciascuna delle due sezioni di impianto. Ciascuna delle due sezioni A e B, facenti capo rispettivamente alle società proponenti ERG WIND SICILIA 5 ed ERG WIND SICILIA 2, sarà infatti dotata di una propria sezione MT, di un sistema di misura indipendente e di uno stallo AT dedicato.

Le due sezioni di impianto verranno ricongiunte nella sezione AT, sul sistema di sbarre prima dell'immissione dell'energia prodotta nel punto di connessione alla RTN.

Per maggiori dettagli circa la SSEU si rimanda alla specifica relazione MNV-ENG-REL-0027-00.

CODICE COMMITTENTE					OGGETTO DELL'ELABORATO	PAGINA
IMP.	DISC.	TIPO DOC.	PROGR.	REV	POTENZIAMENTO PARCO EOLICO MINEO – MILITELLO - VIZZINI RELAZIONE GENERALE DEL PROGETTO DEFINITIVO	45
MMV	ENG	REL	0001	00		

10. GESTIONE DELL'IMPIANTO

La centrale viene tenuta sotto controllo mediante un sistema di supervisione che permette di rilevare le condizioni di funzionamento con continuità e da posizione remota.

A fronte di situazioni rilevate dal sistema di monitoraggio, di controllo e di sicurezza, è prevista l'attivazione di interventi da parte di personale tecnico addetto alla gestione e conduzione dell'impianto, le cui principali funzioni possono riassumersi nelle seguenti attività:

- servizio di guardia;
- conduzione impianto, in conformità a procedure stabilite, di liste di controllo e verifica programmata;
- manutenzione preventiva ed ordinaria, programmate in conformità a procedure stabilite per garantire efficienza e regolarità di funzionamento;
- segnalazione di anomalie di funzionamento con richiesta di intervento di riparazione e/o manutenzione straordinaria da parte di ditte esterne specializzate ed autorizzate dai produttori delle macchine ed apparecchiature;
- predisposizione di rapporti periodici sulle condizioni di funzionamento dell'impianto e sull'energia elettrica prodotta.

La gestione dell'impianto sarà effettuata generalmente con ispezioni a carattere giornaliero, mentre la manutenzione ordinaria sarà effettuata con interventi a periodicità mensile.

CODICE COMMITTENTE					OGGETTO DELL'ELABORATO	PAGINA
IMP.	DISC.	TIPO DOC.	PROGR.	REV	POTENZIAMENTO PARCO EOLICO MINEO – MILITELLO - VIZZINI RELAZIONE GENERALE DEL PROGETTO DEFINITIVO	46
MMV	ENG	REL	0001	00		

11. ANALISI DEI VINCOLI

L'analisi puntuale dei vincoli è riportata nel documento “MMV-ENG-REL0001-00 Studio di impatto ambientale. I vincoli sono poi riportati nelle tavole:

- Carta dei vincoli nel bacino visivo – MMV-ENG-TAV-0046_00.
- Carta dei vincoli nell'area di intervento - Vincoli paesaggistici – MMV-ENG-TAV-0047_00.
- Carta dei vincoli nell'area di intervento - Vincoli paesaggistici bosco – MMV-ENG-TAV-0048_00.
- Carta dei vincoli nell'area di intervento - Vincolo idrogeologico – MMV-ENG-TAV-0049_00.
- Carta dei vincoli nell'area di intervento - Dissesti da PAI – MMV-ENG-TAV-0050_00.
- Carta dei vincoli nell'area di intervento - Pericolosità da PAI – MMV-ENG-TAV-0051_00.
- Stralcio mappa aree non idonee FER – MMV-ENG-TAV-0052_00.
- Uso del suolo da SIT – MMV-ENG-TAV-0053_00.
- Studio inserimento urbanistico – MMV-ENG-TAV-0054_00.
- Aree percorse dal fuoco – MMV-ENG-TAV-0056_00.
- Stralcio mappatura parchi e riserve e siti di rilevanza naturalistica – MMV-ENG-TAV-0057_00.
- Stralcio cartografia piano regionale attività estrattive – MMV-ENG-TAV-0058_00.
- Stralcio cartografia piano faunistico venatorio – MMV-ENG-TAV-0059_00.
- Mappe di visibilità teorica – MMV-ENG-TAV-0060_00.
- Ubicazione punti di campionamento acustico – MMV-ENG-TAV-0061_00.
- Distanza dai centri abitati vicini – MMV-ENG-TAV-0062_00.
- Viabilità esistente e/o da realizzarsi per il raggiungimento del sito – MMV-ENG-

CODICE COMMITTENTE					OGGETTO DELL'ELABORATO	PAGINA
IMP.	DISC.	TIPO DOC.	PROGR.	REV		
MMV	ENG	REL	0001	00	POTENZIAMENTO PARCO EOLICO MINEO – MILITELLO - VIZZINI RELAZIONE GENERALE DEL PROGETTO DEFINITIVO	47

TAV-0064_00.

- Carta dei vincoli nell'area di intervento Dissesti da PAI – Tipologia – MMV-ENG-TAV-0076_00.
- Inquadramento aerogeneratori su strumento urbanistico – MMV-ENG-TAV-0077_00.
- Confronto layout esistente layout potenziamento – MMV-ENG-TAV-0078_00.
- Carta della Rete Ecologica Siciliana – MMV-ENG-TAV-0079_00.

CODICE COMMITTENTE					OGGETTO DELL'ELABORATO	PAGINA
IMP.	DISC.	TIPO DOC.	PROGR.	REV	POTENZIAMENTO PARCO EOLICO MINEO – MILITELLO - VIZZINI RELAZIONE GENERALE DEL PROGETTO DEFINITIVO	48
MMV	ENG	REL	0001	00		

12. CROPROGRAMMA

Nella gestione di un progetto di *potenziamento* assume una notevole importanza la gestione del transitorio ovvero di quella fase in cui si costruisce il nuovo impianto con l'impianto esistente in tutto o in parte ancora in esercizio.

Di seguito si riporta un cronoprogramma che affronta una scenario possibile di costruzione del parco gestendo la fase dello smontaggio graduale dell'impianto esistente.

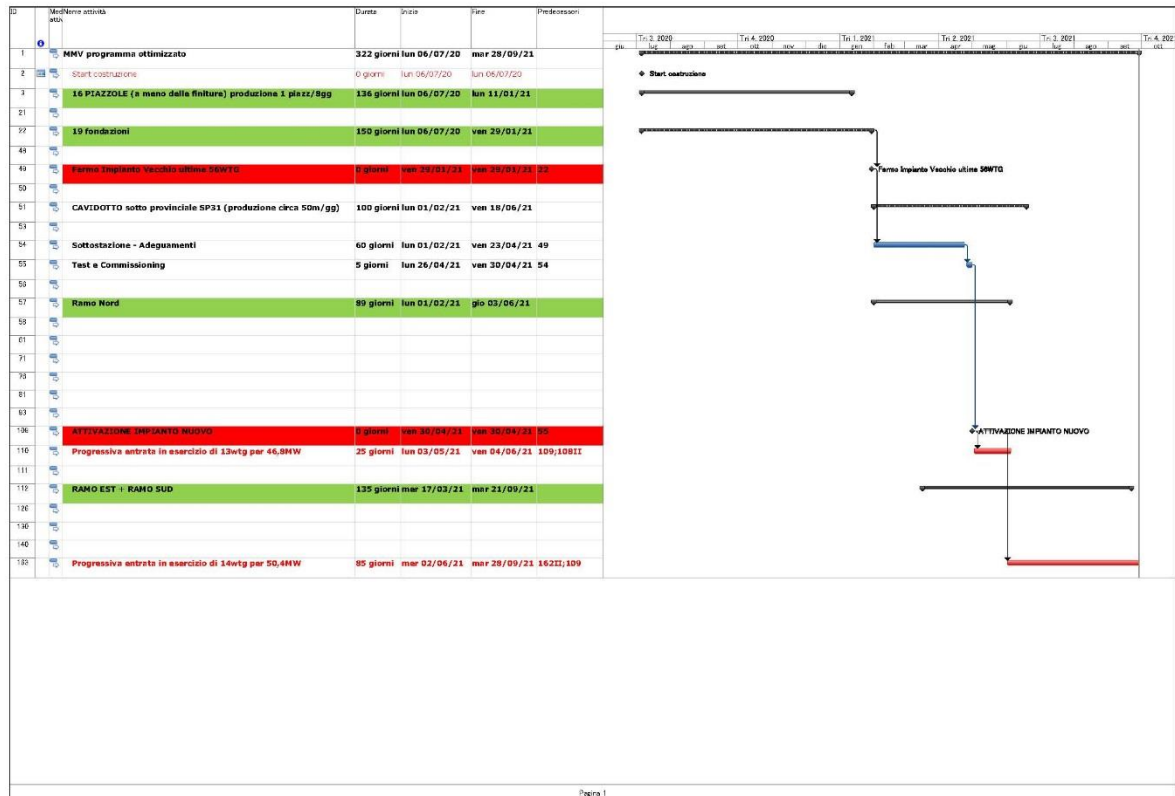

Il tempo previsto per la realizzazione dell'opera è pari a 17 mesi di cui un mese per la fase di incantieramento, 14 mesi per la fase di costruzione e 2 mesi per la fase di smontaggio delle turbine da 0.85 MW.

CODICE COMMITTENTE					OGGETTO DELL'ELABORATO	PAGINA
IMP.	DISC.	TIPO DOC.	PROGR.	REV	POTENZIAMENTO PARCO EOLICO MINEO – MILITELLO - VIZZINI RELAZIONE GENERALE DEL PROGETTO DEFINITIVO	49
MMV	ENG	REL	0001	00		

13. COSTO DELL'OPERA

Di seguito una stima dei COSTI da sostenere per la realizzazione delle opere eseguita in virtù delle disposizioni dettate dall'articolo 32 del D.P.R. N°207/2010 e in conformità al Decreto Direttoriale del Ministero dell'Ambiente recante “*Disposizioni concernenti le modalità di versamento degli oneri economici per le procedure di valutazione ambientale (vas e via) di competenza statale e la relativa documentazione da presentare*”:

DESCRIZIONE	IMPORTI IVA ESCLUSA	IVA %	IMPORTI IVA COMPRESA
A) COSTO DEI LAVORI			
A.1) interventi previsti (cfr MMV-ENG-REL-0025_00)	€ 113.000.042,99	10	€ 124.300.047,3
A.2) oneri di sicurezza 1% degli interventi previsti	€ 1.130.000,43	10	€ 1.243.000,5
A.3) opere di mitigazione			
A.4) spese previste da Studio di Impatto Ambientale, Studio Preliminare Ambientale e Progetto di Monitoraggio Ambientale	€ 100.000,00	10	€ 110.000,0
A.5) opere connesse			
TOTALE A	€ 114.230.043,42	10	€ 125.653.047,8
B) SPESE GENERALI			
B.1) spese tecniche redazione progetto e SIA	€ 300.000,00	22	€ 366.000,0
B.2) spese direzione lavori	€ 250.000,00	22	€ 305.000,0
B.3) spese per Rilievi, accertamenti ed indagini (specificare: monitoraggio ambientale,)	€ 25.000,00	22	€ 30.500,0
B.4) eventuali spese per imprevisti	€ 134.956,58	22	€ 164.647,0
B.5) spese consulenza e supporto			
B.6) collaudo tecnico e amministrativo, collaudo statico ed altri eventuali collaudi specialistici			
B.7) allacciamenti a Pubblici servizi	€ 10.000,00	22	€ 12.200,0
B.8) spese per attività di consulenza o di supporto	€ 20.000,00	22	€ 24.400,0
B.9) interferenze			
B.10) arrotondamenti			
B.11) spese per pubblicità e, ove previsto, per opere artistiche			
B.12) spese varie	€ 10.000,00	22	€ 12.200,0
B.13) spese per accertamenti di laboratorio e verifiche tecniche	€ 20.000,00	22	€ 24.400,0
TOTALE B	€ 769.956,58		€ 939.347,03
C) eventuali altre imposte e contributi dovuti per legge (specificare) oppure indicazione della disposizione relativa l'eventuale esonero.			
"Valore complessivo dell'opera" Totale A+B+C	€ 115.000.000,00		€ 126.592.394,8

CODICE COMMITTENTE					OGGETTO DELL'ELABORATO	PAGINA
IMP.	DISC.	TIPO DOC.	PROGR.	REV	POTENZIAMENTO PARCO EOLICO MINEO – MILITELLO - VIZZINI RELAZIONE GENERALE DEL PROGETTO DEFINITIVO	50
MMV	ENG	REL	0001	00		

Gli interventi previsti sono stati valutati attraverso un computo metrico estimativo al quale si rimanda per gli approfondimenti (cfr documento MMV-ENG-REL-0025_00).

L'importo complessivo dei lavori (Interventi previsti di cui al Punto A1 della tabella della pagina precedente) è suddivisibile nelle seguenti categorie di lavori:

DESCRIZIONE CATEGORIE DI LAVORI	IMPORTO (€)	IMPORTO (€)
1 VIABILITA' (PIAZZOLE DI MONTAGGIO E SISTEMAZIONE VIABILITA')		3.789.168,60
1.1 ERGWIND SICILIA 2	1.962.418,54	
1.2 ERGWIND SICILIA 5	1.500.524,07	
1.3 TRASPORTO E CONFERIMENTO A SITO DI BONIFICA O RIUTILIZZO	326.225,99	
2 FONDAZIONI		11.940.321,99
2.1 ERGWIND SICILIA 2	7.139.677,70	
2.2 ERGWIND SICILIA 5	7.628.124,27	
3 CAVIDOTTI e CAVI		6.201.049,58
3.1 ERGWIND SICILIA 2	3.373.681,56	
3.2 ERGWIND SICILIA 5	2.827.368,02	
4 AREA DI CANTIERE		49.163,84
5 IDRAULICA E BIOINGEGNERIA		481.558,00
6 ADEGUAMENTO SOTTOSTAZIONE		3.149.431,76
6.1 Opere civili	310.000,00	
6.2 Opere elettromeccaniche	2.839.431,76	
7 AEROGENERATORI (FORNITURA E COLLOCAZIONE)		86.274.594,00
7.1 ERGWIND SICILIA 2	46.569.600,00	
7.2 ERGWIND SICILIA 5	49.896.000,00	
8 DISMISSIONE TORRI ESISTENTI		1.114.755,22
Totale Lavorazioni		113.000.042,99

CODICE COMMITTENTE					OGGETTO DELL'ELABORATO	PAGINA
IMP.	DISC.	TIPO DOC.	PROGR.	REV.	POTENZIAMENTO PARCO EOLICO MINEO – MILITELLO - VIZZINI RELAZIONE GENERALE DEL PROGETTO DEFINITIVO	51
MMV	ENG	REL	0001	00		

14. CAVE E DISCARICHE UTILIZZABILI

Come si vedrà nelle Relazioni Tecniche allegate di dettaglio, per la realizzazione dell'opera è prevista un'attività di movimento terre notevole, che si può distinguere nelle seguenti tipologie:

- terreno agricolo scoticato per la realizzazione della viabilità, delle piazzole e delle fondazioni;
- materiali provenienti dagli scavi in sito utilizzati per la realizzazione della viabilità, delle piazzole e delle fondazioni;
- materiali di nuova fornitura necessari per la formazione dello strato finale di strade e piazzole

Allo stato attuale è previsto, come già detto, la quasi totalità del riutilizzo in sito delle prime due tipologie e, di conseguenza, anche uno scarso utilizzo della terza tipologia. Per i materiali di nuova fornitura di cui alla terza tipologia, ci si approvvigionerà da cave di prestito autorizzate più vicine possibile all'area di cantiere, utilizzando il più possibile materiali di recupero certificati.

Da valutazioni di larga massima, in zona sono aziende in grado di fornire i seguenti materiali utilizzabili in progetto, sono di seguito elencate:

COMUNE	MATERIALE
MILITELLO V. DI CATANIA	CALCARENTE
MILITELLO V. DI CATANIA	CALCARE ORNAM.
VIZZINI	TUFO VULCANICO
VIZZINI	TUFO VULCANICO
VIZZINI	CALCARE
VIZZINI	TUFO VULCANICO

Infine, quella modesta quantità di materiale che non è possibile riutilizzare in situ sarà portato a discarica autorizzata od a centro di recupero (come per i conglomerati cementizi armati provenienti da demolizione delle vecchie fondazioni).

Per ulteriori dettagli si rimanda allo specifico documento Piano preliminare di riutilizzo in sito terre e rocce da scavo MMV-ENG-REL-0032_00

CODICE COMMITTENTE					OGGETTO DELL'ELABORATO	PAGINA
IMP.	DISC.	TIPO DOC.	PROGR.	REV	POTENZIAMENTO PARCO EOLICO MINEO – MILITELLO - VIZZINI RELAZIONE GENERALE DEL PROGETTO DEFINITIVO	52
MMV	ENG	REL	0001	00		

15. ACCESSIBILITÀ E BARRIERE ARCHITETTONICHE

Tutte le aree del parco eolico in progetto saranno accessibili anche da parte di soggetti diversamente abili, mentre non sarà accessibile agli stessi l'interno delle torri.

In particolare, l'area asfaltata interna della SSEU (Sotto Stazione Elettrica Utente) è accessibile anche da tali soggetti purché si attengano alle stesse regole di accesso e sicurezza valide per i soggetti normo-dotati.

CODICE COMMITTENTE					OGGETTO DELL'ELABORATO	PAGINA
IMP.	DISC.	TIPO DOC.	PROGR.	REV.	POTENZIAMENTO PARCO EOLICO MINEO – MILITELLO - VIZZINI RELAZIONE GENERALE DEL PROGETTO DEFINITIVO	53
MMV	ENG	REL	0001	00		

16. INTERFERENZE DEI CAVIDOTTI

Sono state studiate tutte le possibili interferenze per la costruzione dei cavidotti con le reti di sottoservizi esistenti ed è stata redatta la seguente tabella riepilogativa.

ID Interferenza	Interferenza dell'opera con sottoservizi	Tipo di Interferenza	Descrizione opera oggetto di interferenza	Ente interessato
Interferenza 1 -Ponte SP86	Interferenza con un Ponte sulla Strada Provinciale SP86	Ancoraggio sulla parete di valle del ponticello esistente	Strada Provinciale S.P.86	Città metropolitana di Catania (Provincia di Catania)
Interferenza 2 -Ponte SP86	Interferenza con un Ponte sulla Strada Provinciale SP86	Ancoraggio sulla parete di valle del ponticello esistente	Strada Provinciale S.P.86	Città metropolitana di Catania (Provincia di Catania)
Interferenza 3 -Ponte SP86	Interferenza con un Ponte sulla Strada Provinciale SP86	Ancoraggio sulla parete di valle del ponticello esistente	Strada Provinciale S.P.86	Città metropolitana di Catania (Provincia di Catania)
Interferenza 4 -Ponte SP86	Interferenza con un Ponte sulla Strada Provinciale SP86	Ancoraggio sulla parete di valle del ponticello esistente	Strada Provinciale S.P.86	Città metropolitana di Catania (Provincia di Catania)
Interferenza 5 -Ponte SP86	Interferenza con un Ponte sulla Strada Provinciale SP86	Ancoraggio sulla parete di valle del ponticello esistente	Strada Provinciale S.P.86	Città metropolitana di Catania (Provincia di Catania)
Interferenza 6 -Ponte SP86	Interferenza con un Ponte sulla Strada Provinciale SP86	Ancoraggio sulla parete di valle del ponticello esistente	Strada Provinciale S.P.86	Città metropolitana di Catania (Provincia di Catania)
Interferenza 7 -Ponte SP86	Interferenza con un Ponte sulla Strada Provinciale SP86	Ancoraggio sulla parete di valle del ponticello esistente	Strada Provinciale S.P.86	Città metropolitana di Catania (Provincia di Catania)
Interferenza 8 -Ponte SP86	Interferenza con un Ponte sulla Strada Provinciale SP86	Ancoraggio sulla parete di valle del ponticello esistente	Strada Provinciale S.P.86	Città metropolitana di Catania (Provincia di Catania)
Interferenza 9 -Ponte SP86	Interferenza con un Ponte sulla Strada Provinciale SP86	Ancoraggio sulla parete di valle del ponticello esistente	Strada Provinciale S.P.86	Città metropolitana di Catania (Provincia di Catania)
Interferenza 10 -Ponte SP86	Interferenza con un Ponte sulla Strada Provinciale SP86	Ancoraggio sulla parete di valle del ponticello esistente	Strada Provinciale S.P.86	Città metropolitana di Catania (Provincia di Catania)

CODICE COMMITTENTE					OGGETTO DELL'ELABORATO	PAGINA
IMP.	DISC.	TIPO DOC.	PROGR.	REV	POTENZIAMENTO PARCO EOLICO MINEO – MILITELLO - VIZZINI RELAZIONE GENERALE DEL PROGETTO DEFINITIVO	54
MMV	ENG	REL	0001	00		

ID Interferenza	Interferenza dell'opera con sottoservizi	Tipo di Inteferenza	Descrizione opera oggetto di intefrenza	Ente interessato
Interferenza 11 -Ponte SP86	Interferenza con un Ponte sulla Strada Provinciale SP86	Ancoraggio sulla parete di valle del ponticello esistente	Strada Provinciale S.P.86	Città metropolitana di Catania (Provincia di Catania)
Interferenza 12 -Ponte SP86	Interferenza con un Ponte sulla Strada Provinciale SP86	Ancoraggio sulla parete di valle del ponticello esistente	Strada Provinciale S.P.86	Città metropolitana di Catania (Provincia di Catania)
Interferenza 13 -Ponte SP86	Interferenza con un Ponte sulla Strada Provinciale SP86	Ancoraggio sulla parete di valle del ponticello esistente	Strada Provinciale S.P.86	Città metropolitana di Catania (Provincia di Catania)
Interferenza 14 - Acquedotto SP31	Interferenza con L'acquedotto Salonia	Intersezione Cavidotti con Tubazione dell'acquedotto	L'acquedotto Salonia Strada Provinciale S.P.31	Comune di Mineo (CT)
Interferenza 15 - Acquedotto SP31	Interferenza con L'acquedotto Salonia	Intersezione Cavidotti con Tubazione dell'acquedotto	L'acquedotto Salonia Strada Provinciale S.P.31	Comune di Mineo (CT)
Interferenza 16 - Acquedotto SP31	Interferenza con L'acquedotto Salonia	Intersezione Cavidotti con Tubazione dell'acquedotto	L'acquedotto Salonia Strada Provinciale S.P.31	Comune di Mineo (CT)
Interferenza 17 - Acquedotto Strada di parco	Interferenza con L'acquedotto Salonia	Intersezione Cavidotti con Tubazione dell'acquedotto	L'acquedotto Salonia Strada Provinciale S.P.31	Comune di Mineo (CT)
Interferenza 18 -Ponte SP31	Interferenza con un Ponte sulla Strada Provinciale SP31	Ancoraggio sulla parete di valle del ponticello esistente	Strada Provinciale S.P.31	Città metropolitana di Catania (Provincia di Catania)

CODICE COMMITTENTE					OGGETTO DELL'ELABORATO	PAGINA
IMP.	DISC.	TIPO DOC.	PROGR.	REV	POTENZIAMENTO PARCO EOLICO MINEO – MILITELLO - VIZZINI RELAZIONE GENERALE DEL PROGETTO DEFINITIVO	55
MMV	ENG	REL	0001	00		

17. ALLEGATI

17.1. ALLEGATO 1.A – CONCESSIONE EDILIZIA

IVPC Sicilia 5
 del 26/11/2002
 Prot. 88/E
 D



COMUNE DI MINEO

PROVINCIA DI CATANIA

Codice Fiscale 82001450871



Concessione per eseguire attività edilizia o di trasformazione urbanistica

IL RESPONSABILE AREA SERVIZI TERRITORIO

Vista la domanda presentata in data 18.10.2002, prot n. 12584, dall'Avv. VIGORITO Oreste, nella qualità di Amministratore Delegato della Società L.V.P.C. Sicilia 5 S.r.l. (P.Iva 02298410644) con sede in Avellino alla Via Circumvallazione n. 54/h, tendente ad ottenere, in esecuzione del progetto redatto dall'Ing. QUAGLIATA Alessandro, nato a Palermo il 18.01.1972 (C.F. QGL LLS 72A18 G273N), la **CONCESSIONE EDILIZIA** per la costruzione di una centraleolica da 67,15 MW nei Comuni di Militello Val di Catania, Mineo e Vizzini e precisamente, per quanto attiene il territorio di Mineo, interessante l'area distinta al N.C.T. al foglio n. 144 particelle nn. 5, 52; al foglio n. 134 particelle nn. 74, 93, 95; al foglio 135 particelle nn. 73, 85, 92, 108; al foglio n. 136 particelle nn. 69, 86, 184; al foglio n. 117 particella n. 21;

CONCES.
N.

32/2002

PRATICA
EDILE

41/2002

PROT.

12584

Accertato che lo stesso ha titolo, ai sensi di legge, per ottenere la richiesta concessione;
 Visti gli atti istruttori con particolare riferimento a quelli dell'Ufficio Tecnico Comunale;
 Richiamato il verbale della Conferenza dei Servizi del 30.05.2002;
 Vista la deliberazione di C.C. n. 45 del 25.07.2002;
 Visto il parere, acquisito agli atti, del Sanitario dipendente della struttura sanitaria pubblica (A.U.S.L.) del 26.09.2002 Prot. n. 310/3-A;
 Visto il parere della Commissione Edilizia di cui al verbale n. 10/2002 del 24.06.2002;
 Visto il parere della Soprintendenza per i BB. CC. ed AA. di Catania Prot. 4792/02 del 10.07.2002;
 Visto il parere espresso, ai sensi dell'Art. 13 della L. 64/1974, dell'Ufficio del Genio Civile di Catania Prot. 12152 Pos. 612 del 12.08.2002;
 Visti i nulla osta dell'Ispettorato Rip.le delle Foreste di Catania n. 11485 del 12.08.2002 e n. 1359 del 03.10.2002 Pos. IV-2-A con prescrizioni;
 Visto il nulla osta dell'Aeronautica Militare 3° reparto operativo infrastrutture - Ufficio demanio Prot. ROI - 3/43/44066/2-2/226/02 del 20.09.2002;
 Richiamato il D. Dir. A.R.T.A. n. 826 del 17 ottobre 2002;
 Vista la C.E. n. 34 del 29.10.2002 rilasciata dal Comune di Vizzini;
 Vista la C.E. n. 5620/064 del 24.10.2002 rilasciata dal Comune di Militello Val di Catania;
 Richiamata la Convenzione stipulata tra il Comune di Mineo e la Società L.V.P.C. Sicilia 5 S.r.l. in data 26.07.2002 al n. 987 Rep. e registrata a Caltagirone in data 05.08.2002 a n. 557;
 Visti i regolamenti comunali d'igiene e di Polizia Municipale;
 Viste le leggi 17 agosto 1942, n. 1150; 6 agosto 1967, n. 765 e 28 gennaio 1977, n. 10 e successive modificazioni ed aggiunte;
 Visto lo strumento urbanistico comunale vigente approvato con D. Dir. N. 829 del 18.10.2002 dall'Assessorato Regionale Territorio ed Ambiente;
 Vista la Legge 28 febbraio 1985, n. 47 e successive modificazioni;
 Vista la Legge Regionale n. 23 del 07.09.1998 e l'art. 6 della Legge n. 127 del 15.05.1997 e successive modifiche ed integrazioni;
 Visto il D.P.R. n. 380/2001;
 Preso atto della Determinazione Sindacale n. 18 del 09.11.2000 con la quale sono state attribuite le funzioni di cui all'art. 51 della Legge 142/90 e successive modifiche ed integrazioni;

Visto che, in base alle vigenti norme urbanistiche ed edilizie, è consentita, per la progettata opera, la seguente destinazione d'uso: "Parco Edilco"

Richiamato l'obbligo di uniformarsi alle seguenti:

PRESCRIZIONI E AVVERTENZE GENERALI

1. Il proprietario committente e l'assuntore dei lavori sono tenuti a dare tempestivo avviso dell'inizio delle operazioni di tracciamento della costruzione all'Ufficio Tecnico del Comune.
2. Obbligo di comunicare a questo Ufficio le generalità dell'assuntore dei lavori ed il giorno in cui saranno iniziate le opere, nonché la data di ultimazione delle opere, in difetto la presente concessione sarà priva di efficacia.
3. Dovranno trovare applicazione tutte le norme sulla prevenzione degli infortuni sul lavoro.
4. I diritti dei terzi debbono essere salvi, riservati e rispettati in ogni fase dell'esecuzione dei lavori.
5. Deve evitarsi in ogni caso di ingombrare le vie e gli spazi pubblici adiacenti e debbono essere adottate tutte le cautele atte a rimuovere ogni pericolo di danno a persone e a cose.
6. Il luogo destinato alla costruzione di cui trattasi deve essere chiuso con assiti lungo i lati prospicienti le vie, le aree o spazi pubblici.
7. Per eventuali occupazioni di aree e spazi pubblici è necessaria l'apposita autorizzazione dell'Ufficio Comunale.
8. Le aree e spazi occupati debbono essere restituiti al pristino stato, a lavoro ultimato o anche prima su richiesta dell'Ufficio Comunale, nel caso che la costruzione venisse abbandonata o sospesa oltre un certo tempo.
9. Per manomettere il suolo pubblico il costruttore dovrà munirsi di speciale autorizzazione dell'Ente competente.
10. Gli assiti od altri ripari debbono essere imbiancati agli angoli salienti a tutta altezza e muniti di lanterna a luce rossa da mantenersi accese dal tramonto al levare del sole, secondo l'intero orario della pubblica illuminazione stradale.
11. L'Ufficio Comunale si riserva la riscossione delle tasse speciali e degli eventi canonici precari etc che risultassero applicabili ad opere ultimate a tenore dei relativi regolamenti.
12. L'allineamento stradale e gli eventuali rilievi riguardanti il nuovo fabbricato, verranno dati da un funzionario dell'Ufficio Tecnico previo sopralluogo da effettuarsi a richiesta ed in presenza del Direttore dei Lavori.
13. È assolutamente vietato apportare modifiche di qualsiasi genere al progetto approvato, pena i provvedimenti sanciti dai regolamenti in vigore e l'applicazione delle sanzioni comminate dalla legge.
14. Dovranno, infine, essere osservate le norme e le disposizioni sulle opere in conglomerato cementizio normale e precompresso ed a strutture metalliche di cui alla Legge 5 novembre 1971, n. 1086; al D.M. 27 luglio 1985 (G.U. 17 maggio 1986, n. 113 S.O.) ed alla Circolare del Ministero dei LL.PP. 1° settembre 1987, n. 29010 (G.U. n. 212 dell'11 settembre 1987).
15. Il titolare della concessione, il committente, il direttore e l'assuntore dei lavori sono responsabili di ogni osservanza così come delle norme generali di legge e di regolamento, come delle modalità esecutive fissate nella presente concessione.
16. Per le costruzioni, eseguite in difformità dalla concessione trova applicazione la Legge 28 febbraio 1985, n. 47.
17. Il rilascio della concessione non vincola il Comune in ordine ad eventuali futuri lavori che il Comune stesso intendesse eseguire per migliorare i propri servizi (viabilità, illuminazione, fognature, impianto idrico, etc...) in conseguenza dei quali il titolare della presente concessione non potrà pretendere rimborsi o indennità, salvo quanto previsto da leggi e regolamenti.
18. Prima dell'inizio dei lavori dovrà essere collocata, all'esterno del cantiere, ben visibile al pubblico, una tabella con le seguenti indicazioni: "Ditta concessionaria - Impresa - Progettista - Direttore dei lavori - Installatore ed eventuali progettisti degli impianti - Estremi della presente concessione".
19. Nel caso di sostituzione dell'impresa o del direttore dei lavori, il titolare della concessione dovrà dare immediata notizia all'Ufficio Tecnico Comunale segnalando i nuovi nominativi. In tutte le

- opera è tassativamente obbligatoria la continuità della direzione dei lavori, da parte di un tecnico iscritto all'albo, nei limiti di sua competenza.
20. La presente concessione viene rilasciata ed è da ritenersi valida sotto la specifica condizione che i disegni, così come tutti gli altri elaborati di progetto, corrispondano a verità. In caso contrario essa è da ritenersi nulla e di nessun effetto.
21. È fatto d'obbligo, infine, di rispettare le prescrizioni di cui:
- a) al D.M. 16 maggio 1987, n. 246, recante "Norme di sicurezza antincendi per gli edifici di civile abitazione" pubblicato sulla G.U. n. 148 del 27 giugno 1987, nonché tutte le norme vigenti relative al servizio antincendi;
 - b) al D.M. 20 novembre 1987 (G.U. n. 285 del 5 dicembre 1987, S.O.) recante: "Norme tecniche per la progettazione, esecuzione e collaudo degli edifici in muratura e per il loro consolidamento";
 - c) alla Legge 9 gennaio 1989, n. 13 ed al D.M. 14 giugno 1989, n. 236 (G.U. n. 145 del 23 giugno 1989, S.O.) recante: "Disposizioni per favorire il superamento e l'eliminazione delle barriere architettoniche negli edifici privati";
 - d) alla Legge 5 marzo 1990, n. 46 (G.U. n. 59 del 12 marzo 1990) recante: "Norme per la sicurezza degli impianti" e del relativo regolamento di attuazione emanato con D.P.R. 6 dicembre 1991, n. 447;
 - e) al D.M. 21 dicembre 1990, n. 443 (G.U. n. 24 del 21 dicembre 1990) recante: "Regolamento recante disposizioni tecniche concernenti apparecchiature per il trattamento domestico di acque potabili";
 - f) alla Legge 9 gennaio 1991, n. 10 (G.U. n. 13 del gennaio 1991, S.O.) recante: "Norme per l'attuazione del piano energetico nazionale in materia di uso razionale dell'energia, di risparmio energetico e di sviluppo delle fonti rinnovabili di energia";
 - g) al D.P.C.M. 1° marzo 1991 (G.U. n. 57 dell'8 marzo 1991) recante: "Limiti massimi di esposizione al rumore negli ambienti abitativi e nell'ambiente esterno";
 - h) al D.P.R. 26 agosto 1993, n. 412 recante: "Regolamento recante norme per la progettazione, l'installazione, l'esercizio e la manutenzione degli impianti termici degli edifici ai fini del contenimento dei consumi di energia, in attuazione dell'art. 4, comma 4, della Legge 9 gennaio 1991, n. 10";
 - i) all'art. 4 del D.L. 5 ottobre 1993, n. 398, convertito, con modificazioni, dalla Legge 4 dicembre 1993, n. 493 (Procedure per il rilascio delle concessioni edilizie);
 - l) al D.M. 13 dicembre 1993 (G.U. n. 297 del 20 dicembre 1993) recante: "Approvazione dei modelli tipo per la compilazione della relazione tecnica di cui all'art. 28 della Legge 9 gennaio 1991, n. 9, attestante la rispondenza alle prescrizioni in materia di contenimento del consumo energetico degli edifici".

PARERE C.E.C. E PRESCRIZIONI

1) Che venga richiesto il nulla osta all'Ufficio del Genio Civile di Catania ai sensi della Legge 02.02.74 n. 64 e successive modifiche ed integrazioni; 2) Che la ditta ottenga Autorizzazione dalla Provincia Regionale di Catania e/o dai Comuni per la posa dei cavi sulle relative strade interessate; 3) Che vengano comunicate le date di inizio e di fine lavori; 4) Che venga nominato l'Assuntore dei lavori; 5) Che venga nominato il Direttore dei lavori; 6) Oneri di cui alla Legge n. 10/1977; 7) Che vengano osservate le LL. 46/1990 e 10/1991; 8) Che i manufatti edilizi definiti come "locali Tecnologici" dovranno essere definiti con rivestimento murario in pietra locale; eventuali opere murarie fuori terra (muretti, zoccolature, etc...) dovranno essere realizzate in osservanza dell'art. 13 della L.R. 37/85; 9) Che siano fatti salvi i diritti dei terzi.

A) ONERI: La concessione edilizia viene rilasciata a titolo gratuito in quanto trattasi di caso

previsto dall' Art. 9 lettera f) della Legge 28 gennaio 1977 n. 10:

CONCEDE

All' Avv. VIGORITO Oreste, nella qualità di Amministratore Delegato della Società I.V.P.C. Sicilia S.r.l. (P.Iva 02298410644) con sede in Avellino alla Via Circumvallazione n. 54/h:

L'autorizzazione per eseguire i lavori di:

- Costruzione di una centrale eolica da 67,15 MW nei Comuni di Militello Val di Catania, Minco e Vizzini e precisamente, per quanto attiene il territorio di Minco, interessante l'area distinta al N.C.T. al foglio n. 144 particelle nn. 45, 52; al foglio n. 134 particelle nn. 74, 93, 95; al foglio 135 particelle nn. 73, 85, 92, 108; al foglio n. 136 particelle nn. 69, 86, 184; al foglio n. 117 particella n. 21.

L'esecuzione dei lavori di che trattasi deve avvenire sotto l'osservanza delle vigenti disposizioni in materia edilizia, di igiene e di polizia locale in conformità al progetto presentato e secondo la perfetta regola d'arte perché l'opera riesca solida, igienica, decorosa ed atta alla sua destinazione, tanto per i materiali usati quanto per il sistema costruttivo adottato, nonché sotto l'osservanza delle prescrizioni e rispetto delle avvertenze all'interno riportate.

I lavori dovranno essere iniziati entro anni uno pena la decadenza e ultimati entro anni tre, se non ultimati nel termine stabilito, ai sensi dell'art. 4, quinto comma, della Legge 28 gennaio 1977 n. 10, dovrà essere richiesta nuova concessione per la parte non ultimata.

Copia del presente provvedimento sarà trasmessa, a cura dell'Ufficio Tecnico, al locale Comando di Polizia Municipale, affinché venga assicurata una costante vigilanza anche in tema di circolazione stradale e di occupazione di suolo pubblico, ed all'Ufficio di Ragioneria per quanto riguarda la parte contributiva.

La presente concessione è valida per un anno.

Si allega un esemplare vistato di ciascuno dei disegni presentati.

Dalla Residenza Municipale, il 11 NOV. 2002



Il Responsabile Area Servizi Territorio
(Ing. Adele Giusto)

RELATA DI NOTIFICA

L'anno duemiladue il giorno 11 NOV. 02 del mese di NOVEMBRE in Minco,

Io sottoscritto Istruttore dichiaro di avere notificato copia della presente Concessione alla Ditta

FILLOSA FRANZESCO nato a SINACUSA il 16-12-1969.

residente a SORTITO Via SANTO PAOLO n. 20 per averne legale

scienza e conoscenza per ogni effetto di legge, consegnando originale al Sig. FILLOSA FRANZESCO

Procuratore speciale che ha firmato in calce.

IL RICEVENTE

[Signature] n. 9.

L'ISTRUTTORE

[Signature]

CODICE COMMITTENTE					OGGETTO DELL'ELABORATO	PAGINA
IMP.	DISC.	TIPO DOC.	PROGR.	REV	POTENZIAMENTO PARCO EOLICO MINEO – MILITELLO - VIZZINI RELAZIONE GENERALE DEL PROGETTO DEFINITIVO	60
MMV	ENG	REL	0001	00		

17.2. ALLEGATO 1.B – CONCESSIONE EDILIZIA

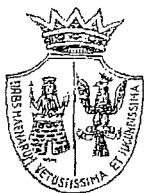

COMUNE DI MINEO

PROVINCIA DI CATANIA

Codice Fiscale 82001450871

Concessione per eseguire attività edilizia o di trasformazione urbanistica



IL RESPONSABILE AREA SERVIZI TERRITORIO

Vista la domanda presentata in data 10.04.2003, prot n. 4944, dall'Avv. VIGORITO Oreste, nella qualità di Amministratore Delegato della Società I.V.P.C. Sicilia 5 S.r.l. (P.Iva 02298410644) con sede in Avellino alla Via Circumvallazione n. 54/h, tendente ad ottenere, in esecuzione del progetto redatto dall'Ing. MORISCO Vincenzo, nato a S. Maria Capua Vetere (CE) il 01-08.1970 (C.F. MRS VCN 70M01 I234Q), la **CONCESSIONE EDILIZIA IN VARIANTE** per la costruzione di una stazione di smistamento a 150/20 kV per una centrale eolica da 67,15 MW nei Comuni di Militello Val di Catania, Mineo e Vizzini;

Richiamata la Concessione Edilizia n. 32/2002 (P.E. n. 41/2002) del 11.11.2002 per la costruzione di una centrale eolica da 67,15 MW nei Comuni di Militello Val di Catania, Mineo e Vizzini, trascritta alla Conservatoria dei RR.II. di Catania in data 27.11.2002 al n. 44692 Reg. Gen. e n. 33352 reg. Part.;

Visto il parere, acquisito agli atti, del Sanitario dipendente della struttura sanitaria pubblica (A.U.S.L.) del 08.05.2003 Prot. n. 137/3-A;

Visto il parere della Commissione Edilizia di cui al verbale n. 09/2003 del 19.05.2003;

Visti gli atti istruttori con particolare riferimento a quelli dell'Ufficio Tecnico Comunale;

Visto il parere della Soprintendenza per i BB. CC. ed AA. di Catania Prot. 4792/02 del 10.07.2002;

Visto il parere espresso, ai sensi dell'Art. 13 della L. 64/1974, dell'Ufficio del Genio Civile di Catania Prot. 12152 Pos. 612 del 12.08.2002;

Visti i nulla osta dell'Ispettorato Rip.le delle Foreste di Catania n. 11485 del 12.08.2002 e n. 1359 del 03.10.2002 Pos. IV-2-A con prescrizioni;

Visto il nulla osta dell'Aeronautica Militare 3° reparto operativo infrastrutture - Ufficio demanio - Prot. ROI - 3/43/44066/2-2/226/02 del 20.09.2002;

Richiamato il D. Dir. A.R.T.A. n. 826 del 17 ottobre 2002;

Richiamata la Convenzione stipulata tra il Comune di Mineo e la Società I.V.P.C. Sicilia 5 S.r.l. in data 26.07.2002 al n. 987 Rep. e registrata a Caltagirone in data 05.08.2002 al n. 557;

Visti i regolamenti comunali d'igiene e di Polizia Municipale;

Viste le leggi 17 agosto 1942, n. 1150; 6 agosto 1967, n. 765 e 28 gennaio 1977, n. 10 e successive modificazioni ed aggiunte;

Visto lo strumento urbanistico comunale vigente approvato con D. Dir. N. 829 del 18.10.2002 dall'Assessorato Regionale Territorio ed Ambiente;

Vista la Legge 28 febbraio 1985, n. 47 e successive modificazioni;

Vista la Legge Regionale n. 23 del 07.09.1998 e l'art. 6 della Legge n. 127 del 15.05.1997 e successive modifiche ed integrazioni;

Visto il D.P.R. n. 380/2001;

Preso atto della Determinazione Sindacale n. 18 del 09.11.2000 con la quale sono state attribuite le funzioni di cui all'art. 51 della Legge 142/90 e successive modifiche ed integrazioni;

Visto che, in base alle vigenti norme urbanistiche ed edilizie, è consentita, per la progettata opera, la seguente destinazione d'uso: **"Stazione di smistamento a 150/20 kV per il parco eolico"**

Richiamato l'obbligo di uniformarsi alle seguenti:

CONCES.

N.

12/2003

PRATICA
EDILE

14/2003

PROT.

4944

PRESCRIZIONI E AVVERTENZE GENERALI

1. Il proprietario committente e l'assuntore dei lavori sono tenuti a dare tempestivo avviso dell'inizio delle operazioni di tracciamento della costruzione all'Ufficio Tecnico del Comune.
2. Obbligo di comunicare a questo Ufficio le generalità dell'assuntore dei lavori ed il giorno in cui saranno iniziate le opere, nonché la data di ultimazione delle opere, in difetto la presente concessione sarà priva di efficacia.
3. Dovranno trovare applicazione tutte le norme sulla prevenzione degli infortuni sul lavoro.
4. I diritti dei terzi debbono essere salvi, riservati e rispettati in ogni fase dell'esecuzione dei lavori.
5. Deve evitarsi in ogni caso di ingombrare le vie e gli spazi pubblici adiacenti e debbono essere adottate tutte le cautele atte a rimuovere ogni pericolo di danno a persone e a cose.
6. Il luogo destinato alla costruzione di cui trattasi deve essere chiuso con assiti lungo i lati prospicienti le vie, le aree o spazi pubblici.
7. Per eventuali occupazioni di aree e spazi pubblici è necessaria l'apposita autorizzazione dell'Ufficio Comunale.
8. Le aree e spazi occupati debbono essere restituiti al pristino stato, a lavoro ultimato o anche prima su richiesta dell'Ufficio Comunale, nel caso che la costruzione venisse abbandonata o sospesa oltre un certo tempo.
9. Per manomettere il suolo pubblico il costruttore dovrà munirsi di speciale autorizzazione dell'Ente competente.
10. Gli assiti od altri ripari debbono essere imbiancati agli angoli salienti a tutta altezza e muniti di lanterna a luce rossa da mantenersi accese dal tramonto al levare del sole, secondo l'intero orario della pubblica illuminazione stradale.
11. L'Ufficio Comunale si riserva la riscossione delle tasse speciali e degli eventi canonici precari etc... che risultassero applicabili ad opere ultimate a tenore dei relativi regolamenti.
12. L'allineamento stradale e gli eventuali rilievi riguardanti il nuovo fabbricato, verranno dati da un funzionario dell'Ufficio Tecnico previo sopralluogo da effettuarsi a richiesta ed in presenza del Direttore dei Lavori.
13. E' assolutamente vietato apportare modifiche di qualsiasi genere al progetto approvato, pena i provvedimenti sanciti dai regolamenti in vigore e l'applicazione delle sanzioni comminate dalla legge.
14. Dovranno, infine, essere osservate le norme e le disposizioni sulle opere in conglomerato cementizio normale e precompresso ed a strutture metalliche di cui alla Legge 5 novembre 1971, n. 1086; al D.M. 27 luglio 1985 (G.U. 17 maggio 1986, n. 113 S.O.) ed alla Circolare del Ministero dei LL.PP. 1° settembre 1987, n. 29010 (G.U. n. 212 dell'11 settembre 1987).
15. Il titolare della concessione, il committente, il direttore e l'assuntore dei lavori sono responsabili di ogni osservanza così come delle norme generali di legge e di regolamento, come delle modalità esecutive fissate nella presente concessione.
16. Per le costruzioni eseguite in difformità dalla concessione trova applicazione la Legge 28 febbraio 1985, n. 47.
17. Il rilascio della concessione non vincola il Comune in ordine ad eventuali futuri lavori che il Comune stesso intendesse eseguire per migliorare i propri servizi (viabilità, illuminazione, fognature, impianto idrico, etc...) in conseguenza dei quali il titolare della presente concessione non potrà pretendere rimborsi o indennità, salvo quanto previsto da leggi e regolamenti.
18. Prima dell'inizio dei lavori dovrà essere collocata, all'esterno del cantiere, ben visibile al pubblico, una tabella con le seguenti indicazioni: **"Ditta concessionaria – Impresa – Progettista - Direttore dei lavori – Installatore ed eventuali progettisti degli impianti – Estremi della presente concessione"**.
19. Nel caso di sostituzione dell'impresa o del direttore dei lavori, il titolare della concessione dovrà darne immediata notizia all'Ufficio Tecnico Comunale segnalando i nuovi nominativi. In tutte le opere è tassativamente obbligatoria la continuità della direzione dei lavori da parte di un tecnico iscritto all'albo, nei limiti di sua competenza.
20. La presente concessione viene rilasciata ed è da ritenersi valida sotto la specifica condizione che i

disegni, così come tutti gli altri elaborati di progetto, corrispondano a verità. In caso contrario essa è da ritenersi nulla e di nessun effetto.

21. E' fatto d'obbligo, infine, di rispettare le prescrizioni di cui:

- a) al D.M. 16 maggio 1987, n. 246, recante "Norme di sicurezza antincendi per gli edifici di civile abitazione" pubblicato sulla G.U. n. 148 del 27 giugno 1987, nonché tutte le norme vigenti relative al servizio antincendi;
- b) al D.M. 20 novembre 1987 (G.U. n. 285 del 5 dicembre 1987, S.O.) recante: "Norme tecniche per la progettazione, esecuzione e collaudo degli edifici in muratura e per il loro consolidamento";
- c) alla Legge 9 gennaio 1989, n. 13 ed al D.M. 14 giugno 1989, n. 236 (G.U. n. 145 del 23 giugno 1989, S.O.) recante: "Disposizioni per favorire il superamento e l'eliminazione delle barriere architettoniche negli edifici privati";
- d) alla Legge 5 marzo 1990, n. 46 (G.U. n. 59 del 12 marzo 1990) recante: "Norme per la sicurezza degli impianti" e del relativo regolamento di attuazione emanato con D.P.R. 6 dicembre 1991, n. 447;
- e) al D.M. 21 dicembre 1990, n. 443 (G.U. n. 24 del 21 dicembre 1990) recante: "Regolamento recante disposizioni tecniche concernenti apparecchiature per il trattamento domestico di acque potabili";
- f) alla Legge 9 gennaio 1991, n. 10 (G.U. n. 13 del gennaio 1991, S.O.) recante: "Norme per l'attuazione del piano energetico nazionale in materia di uso razionale dell'energia, di risparmio energetico e di sviluppo delle fonti rinnovabili di energia";
- g) al D.P.C.M. 1° marzo 1991 (G.U. n. 57 dell'8 marzo 1991) recante: "Limiti massimi di esposizione al rumore negli ambienti abitativi e nell'ambiente esterno";
- h) al D.P.R. 26 agosto 1993, n. 412 recante: "Regolamento recante norme per la progettazione, l'installazione, l'esercizio e la manutenzione degli impianti termici degli edifici ai fini del contenimento dei consumi di energia, in attuazione dell' art. 4, comma 4, della Legge 9 gennaio 1991, n. 10";
- i) all'art. 4 del D.L. 5 ottobre 1993, n. 398, convertito, con modificazioni, dalla Legge 4 dicembre 1993, n. 493 (Procedure per il rilascio delle concessioni edilizie);
- l) al D.M. 13 dicembre 1993 (G.U. n. 297 del 20 dicembre 1993) recante: "Approvazione dei modelli tipo per la compilazione della relazione tecnica di cui all'art. 28 della Legge 9 gennaio 1991, n. 9, attestante la rispondenza alle prescrizioni in materia di contenimento del consumo energetico degli edifici".

PARERE C.E.C. E PRESCRIZIONI

1) Che lo scarico venga contestualmente autorizzato prima dell'attivazione secondo la vigente normativa in materia; 2) Che la ditta ottenga Autorizzazione dalla Provincia Regionale di Catania e/o dai Comuni per la posa dei cavi sulle relative strade interessate; 3) Che vengano comunicate le date di inizio e di fine lavori; 4) Che venga nominato l'Assuntore dei lavori; 5) Che venga nominato il Direttore dei lavori; 6) Che vengano osservate le LL. 46/1990 e 10/1991; 7) Che i manufatti edilizi definiti come "locali Tecnologici" dovranno essere definiti con rivestimento murario in pietra locale; 8) Che le eventuali opere murarie fuori terra (muretti, zoccolature, etc...) dovranno essere realizzate in osservanza dell'art. 13 della L.R. 37/85; 9) Che siano fatti salvi i diritti dei terzi.

A) ONERI: La concessione edilizia viene rilasciata a titolo gratuito in quanto trattasi di caso previsto dall'Art. 9 lettera f) della Legge 28 gennaio 1977 n. 10.

CONCEDE

All'Avv. VIGORITO Oreste, nella qualità di Amministratore Delegato della Società I.V.P.C. Sicilia 5 S.r.l. (P.Iva 02298410644) con sede in Avellino alla Via Circumvallazione n. 54/h:
l'autorizzazione per eseguire i lavori di:

- Realizzazione (in Variante alla Concessione Edilizia n. 32/2002 del 11.11.2002) di una stazione di smistamento da 150/20 kV per la centrale eolica da 67,15 MW nei Comuni di Militello Val di Catania, Mineo e Vizzini;
- Realizzazione dell'impianto di scarico dei reflui secondo la vigente normativa in materia (L.R. 27/1986 e s.m.i.);
in territorio di Mineo e distinto al N.C.T. al foglio di mappa n. 117 particella n. 103.

L'esecuzione dei lavori di che trattasi deve avvenire sotto l'osservanza delle vigenti disposizioni in materia edilizia, di igiene e di polizia locale in conformità al progetto presentato e secondo la perfetta regola d'arte perché l'opera riesca solida, igienica, decorosa ed atta alla sua destinazione, tanto per i materiali usati quanto per il sistema costruttivo adottato, nonché sotto l'osservanza delle prescrizioni e rispetto delle avvertenze all'interno riportate.

I lavori dovranno essere iniziati entro anni uno pena la decadenza e ultimati entro anni tre, se non ultimati nel termine stabilito, ai sensi dell'art. 4, quinto comma, della Legge 28 gennaio 1977 n. 10, dovrà essere richiesta nuova concessione per la parte non ultimata.

Copia del presente provvedimento sarà trasmessa, a cura dell'Ufficio Tecnico, al locale Comando di Polizia Municipale, affinché venga assicurata una costante vigilanza anche in tema di circolazione stradale e di occupazione di suolo pubblico, ed all'Ufficio di Ragioneria per quanto riguarda la parte contributiva.

La presente concessione è valida per un anno.

Si allega un esemplare vistato di ciascuno dei disegni presentati.

Dalla Residenza Municipale, li 09/08/2008

Il Responsabile Area Servizi Territorio
(Ing. Adele Giusto)

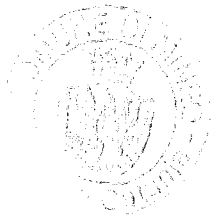

RELATA DI NOTIFICA

L'anno duemilatre il giorno Dieci del mese di Giugno in Mineo,

Io sottoscritto Istruttore dichiaro di avere notificato copia della presente Concessione alla Ditta I.V.P.C. SICILIA 5 S.R.L., nato a _____ il _____, residente a AVELLINO Via CIRCUMVALLAZIONE n. 54/H per averne legale scienza e conoscenza per ogni effetto di legge, consegnando originale al Sig. FRANCESCO PILOSA - PROPRIETARIO che ha firmato in calce.

IL RICEVENTE

L'ISTRUTTORE

CODICE COMMITTENTE					OGGETTO DELL'ELABORATO	PAGINA
IMP.	DISC.	TIPO DOC.	PROGR.	REV	POTENZIAMENTO PARCO EOLICO MINEO – MILITELLO - VIZZINI RELAZIONE GENERALE DEL PROGETTO DEFINITIVO	65
MMV	ENG	REL	0001	00		

17.3. ALLEGATO 2 – CONCESSIONE EDILIZIA



Cod. Fisc. 00243240876

COMUNE DI MILITELLO IN VAL DI CATANIA

Provincia di Catania

Prot. 13653

Li, 24/10/2002

OGGETTO: Ditta: I.V.P.C. Sicilia 5 S.r.l. via Circumvallazione 54/h Avellino;
Pratica edilizia relativa ai lavori di: REALIZZAZIONE DI UNA CENTRALE EOLICA DA 67,15 MW NEI COMUNI DI MILITELLO VAL DI CATANIA, MINEO E VIZZINI da realizzarsi in questo Comune, nelle Contrade "S. Croce, Poggio Chiusa, Case Barbanti, Poggio Garita, Case Sciannaca, Piano Garofali, Poggio Forca" - Zona "E" distinte al N.C.T. di Militello Val di Catania al Foglio 16 - part.42,75,110,172, Foglio 21 part. 25,64,83,88,91,130,163, Foglio 28 part. 9,37,52,67,118, Foglio 41 part.28,87,167, Foglio 44 part.23, 122, 130, 212,236,240, Foglio 52 part. 6, Foglio 51 part. 11,50 - N.C.T.;

- CONCESSIONE EDILIZIA N. 5620 / 064 del 24/10/2002

• RACCOMANDATA

ALLA DITTA
I.V.P.C. Sicilia 5 S.r.l.
Via Circumvallazione 54/h

AVELLINO

AL PROGETTISTA:
Dott. Ing. Quagliata Alessandro
Via San Gaetano 6

ALCAMO

AL COMANDO VV. UU.

S E D E

~~~~~

Con la presente si comunica l'avvenuta formalizzazione della concessione edilizia in oggetto indicata.

Si precisa che dalla succitata data decorre il tempo utile relativo alla validità della concessione stessa.

Si resta in attesa della Trascrizione della relativa Concessione Edilizia da parte dell'Ufficio del Territorio di Catania.

Il Responsabile del Procedimento

IL RESPONSABILE DELL'AREA SERVIZI TECNICI



IL RESPONSABILE DELL'AREA  
Servizi Tecnici  
Arch. Michele Dell'Uomini



Cod. Fisc. 00243240876

# COMUNE DI MILITELLO IN VAL DI CATANIA

## Provincia di Catania

### PRATICA EDILIZIA N. 5620/063

### **Concessione di eseguire Attività Edilizia** **IL RESPONSABILE DEL AREA SERVIZI TECNICI**

VISTA la domanda presentata dalla Società I.V.P.C. Sicilia 5 S.r.l. P.Iva 02298410644 con sede in Avellino alla via Circumvallazione 54/h. a firma dell' Amministratore Delegato Avv. Oreste Vigorito, in data 21/05/2002 prot n°6218 diretta ad ottenere la concessione edilizia per l'esecuzione dei lavori di: **REALIZZAZIONE DI UNA CENTRALE EOLICA DA 67,15 MW NEI COMUNI DI MILITELLO VAL DI CATANIA, MINEO E VIZZINI** da realizzarsi in questo Comune, nelle Contrade "S. Croce, Poggio Chiusa, Case Barbanti, Poggio Garita, Case Sciannaca, Piano Garofali, Poggio Forca" - Zona "E" distinte al N.C.T. di Militello Val di Catania al Foglio 16 - part.42,75,110,172; Foglio 21 part. 25,64,83,88,91,130,163; Foglio 28 part. 9,37,52,67,118; Foglio 41 part.28,87,167; Foglio 44 part.23, 122, 130, 212,236,240; Foglio 52 part. 6;Foglio 51 part. 11,50;- N.C.T.;

ACCERTATO che i richiedenti, come risultano dalla documentazione esibita, hanno titolo per ottenere la predetta concessione nella qualità di locatari;

VISTO il progetto allegato alla predetta istanza, redatto dall' Ing. Quagliata Alessandro ;

VISTO l'art. 220 del T.U. Leggi sanitarie 27/7/1934, n. 1265;

VISTO il parere dell'Ufficiale Sanitario del 12/09/2002 prot. n°1193;

VISTO la delibera consiliare n° 76 del 31 luglio 2002 con la quale il Comune di Militello in Val di Catania ha espresso ai sensi dell' art. 7 della Legge Regionale n° 65 dell'11 aprile 1981 e successive modifiche ed integrazioni, il proprio parere favorevole al progetto in argomento;

VISTO il parere favorevole del Genio Civile di Catania, ai sensi dell'art. 13 della legge 64 del 2 febbraio 1974 prot. n°12152 pos. 212 del 22 maggio 2002;

VISTO il parere favorevole dell' Ispettorato dipartimentale delle Foreste di Catania prot. n°11485 Pos IV -2-A;

VISTO il parere n°33 del 02 ottobre 2002, reso ai sensi dell'art. 10 della Legge Regionale 21 aprile 1995 n°40 dal Servizio 4 della D.R.U.;

VISTO il Decreto Dirigenziale dell'Assessorato Regionale Territorio e Ambiente n° 826 del 17 ottobre 2002;

VISTO il parere della Commissione Edilizia Comunale in data 27/09/2002 Verb. n° 15;

VISTO il parere della Soprintendenza ai beni ambientali n 4792/02-in data 10 luglio 2002;

VISTE le deliberazioni del Consiglio Comunale, con le quali, sulla base del decreto dell'Assessore Regionale per lo sviluppo economico n. 90 del 31 maggio 1997, è stata stabilita, l'incidenza degli oneri di urbanizzazione, ai sensi dell'art. 5 legge 28-1-1977 e successiva L.R. 27-12-1978, n° 71;

VISTO il decreto dell'Assessorato Regionale per lo Sviluppo Economico in data 11-11-1977, con il quale è stata determinata in percentuale, ai sensi dell'art.6 della legge 28-1-1977, n.10 la quota di contributo relativa al costo di costruzione;

VISTO il regolamento generale per l'Igiene del Lavoro, approvato con R.D. 14 aprile 1927, n°530;

VISTE le leggi 17 agosto 1942, n. 1150; 6 agosto 1967, n.765;

VISTA la legge comunale e provinciale, T.U. 3 marzo 1934, n.383;

VISTI gli strumenti Urbanistici vigenti;

DATO atto che, ai fini del rilascio della presente concessione, la ditta interessata ha assolto gli obblighi di cui all'art.3 della legge 28 gennaio 1977, n. 10, così come indicato nella determinazione sindacale, che della presente fa parte integrante;

**CONCEDE**

di eseguire I lavori di cui trattasi, sotto l'osservanza delle vigenti disposizioni in materia edilizia, di igiene e di polizia locale in conformità al progetto presentato e secondo la perfetta regola d'arte perché riesca solida, igienica, decorosa ed atta alla sua destinazione, tanto per i materiali usati quanto per il sistema costruttivo adottato, nonché sotto l'osservanza delle prescrizioni riportate.

I lavori dovranno essere iniziati entro **uno** anno della presente pena la decadenza, e ultimati entro **tre** anni dall'inizio; se non ultimati nel termine stabilito, ai sensi dell'art.4, 5° comma, della legge 28 gennaio 1977, n.10 dovrà essere richiesta nuova concessione per la parte non ultimata.

#### **PRESCRIZIONI :**

- 1) - dovranno trovare applicazione tutte le norme sulla prevenzione degli infortuni sul lavoro;
- 2) - I diritti dei terzi debbono essere salvi, riservati e rispettati in ogni fase dell'esecuzione dei lavori;
- 3) - Deve evitarsi in ogni caso di ingombrare le vie e gli spazi pubblici adiacenti e debbono essere adottate tutte le cautele atte a rimuovere ogni pericolo di danno a persone o a cose;
- 4) - Il luogo destinato alla costruzione di cui trattasi deve essere chiuso con assito lungo i lati prospicienti le vie, le aree o spazi pubblici;
- 5) - Per eventuali occupazioni di aree o spazi pubblici si deve ottenere apposita autorizzazione dell'Ufficio comunale; Le aree e spazi così come occupati debbono essere restituiti nel pristino stato a lavoro ultimato o anche prima su richiesta dell'ufficio comunale, nel caso che la costruzione venisse abbandonata o sospesa oltre un certo tempo;
- 6) - Per manomettere il suolo pubblico il costruttore dovrà munirsi di speciale autorizzazione dell'Ente competente;
- 7) - Gli assiti di cui al paragrafo 3 od altri ripari debbono essere imbiancati agli angoli salienti a tutta altezza e muniti di lanterna a luce rossa da mantenersi accesi dal tramonto al levar del sole, secondo l'intero orario della pubblica illuminazione stradale;
- 8) - L'Ufficio comunale si riserva la riscossione delle tasse speciali e degli eventuali canoni, precari etc. che risultassero applicabili ad opera ultimata a tenore dei relativi regolamenti;
- 9) - L'allineamento stradale e gli altri eventuali rilievi riguardanti il nuovo fabbricato, verranno dati da un funzionario dell'Ufficio Tecnico previo sopralluogo da effettuarsi a richiesta e in presenza del Direttore dei lavori;
- 10) - E' assolutamente vietato apportare modifiche di qualsiasi genere al progetto approvato, pena i provvedimenti sanciti dai regolamenti in vigore e l'applicazione delle sanzioni comminate dalla legge;
- 11) - Dovranno, infine essere osservate le norme e disposizioni di cui alla legge 5 novembre 1971, n.1086, sulle opere in conglomerato cementizio normale e precompresso ed a strutture metalliche, nonché le prescrizioni costruttive di cui alla legge 25 novembre 1962, n. 1684, avente per oggetto "Provvedimenti per l'edilizia, con particolari prescrizioni per le zone sismiche";
- 12) - Il titolare della concessione, il direttore dei lavori e l'assuntore dei lavori sono responsabili di ogni inosservanza così come delle norme generali di legge e di regolamento, come delle modalità esecutive fissate nella presente concessione;
- 13) - Per le costruzioni eseguite in difformità della concessione si applicano le sanzioni amministrative di cui all'art.15 della legge 28 gennaio 1977, n.10, nonché quelle penali di cui al successivo art.17;
- 14) - I tubi di gronda devono essere prolungati fino al livello stradale. I servizi igienici devono essere forniti di acqua corrente e tubi di scarico alla condotta fognante;
- 15) - Non abitare la casa prima di avere ottenuto il permesso di abitabilità.

Il rilascio della concessione non vincola il Comune in ordine a lavori che il Comune stesso intendesse eseguire per migliorare i propri servizi (viabilità, illuminazione, fognatura, impianto idrico, etc.) in conseguenza dei quali non potranno essere pretesi compensi o indennità salvo quanto previsto da leggi e regolamenti.

Prima dell'inizio dei lavori dovrà essere collocata, all'esterno del cantiere, ben visibile al pubblico, una tabella con le seguenti indicazioni: ditta proprietaria - Impresa - Progettista - Direttore dei lavori - Estremi della presente concessione.

Dalla residenza Municipale, li 24/10/2002



IL RESPONSABILE DELL'AREA TECNICI

Arch: Michele Dell'Uomini

**Pubblicazione:** Il presente atto è stato pubblicato all'Albo pretorio del Comune, per 15 giorni consecutivi dal.....al....., ai sensi delle leggi vigenti in materia.

**L'Impiegato addetto**  
.....

**Il Segretario Comunale**  
.....

**Atto di notifica:** Il presente atto, pubblicato nei modi e forme di legge, è notificato in data odierna al

Sig.....

Militello V.C.....(per la trascrizione)

**Il Ricevente**

**L'Impiegato notificatore**

....., Li.....!



| CODICE COMMITTENTE |            |              |             |           | OGGETTO DELL'ELABORATO                                                                               | PAGINA |
|--------------------|------------|--------------|-------------|-----------|------------------------------------------------------------------------------------------------------|--------|
| IMP.               | DISC.      | TIPO<br>DOC. | PROGR.      | REV       | POTENZIAMENTO PARCO EOLICO MINEO – MILITELLO - VIZZINI<br>RELAZIONE GENERALE DEL PROGETTO DEFINITIVO | 70     |
| <b>MMV</b>         | <b>ENG</b> | <b>REL</b>   | <b>0001</b> | <b>00</b> |                                                                                                      |        |

**17.4. ALLEGATO 3 – CONCESSIONE EDILIZIA**



## COMUNE DI VIZZINI (PROVINCIA DI CATANIA)

CONCESSIONE PER LA ESECUZIONE DI OPERE N. 24...

### IL CAPO DELL'UFFICIO TECNICO COMUNALE

Vista la domanda presentata in data 18/10/2002, prot. n.16969, dall'Avv. Oreste Vigorito, nella qualità di Amministratore delegato della Società I.V.P.C. Sicilia 5 s.r.l., con sede in Avellino nella Via Circonvallazione 54/h, p.i.: 02298410844, con la quale viene chiesta la concessione edilizia per l'esecuzione dei lavori di realizzazione di un parco eolico per la produzione di energia elettrica, nei Comuni di Militello Val di Catania, Mineo e Vizzini e precisamente, per quanto attiene il territorio del Comune di Vizzini, interessante l'area distinta in catasto al foglio n.1, particelle nn.55 - 56 - 1 - 24 e 29; al foglio n.3, particelle nn.86 - 87 - 101 e 102; al foglio n.6, particelle nn.41 - 45 - 48 - 51 - 62; al foglio n.7, particelle nn.30 - 13 e 23 e al foglio n.15, particelle nn.33 e 84;

- Visto il progetto dei lavori ed i disegni allegati alla domanda stessa;
- Visti gli strumenti urbanistici vigenti;
- Visto il Regolamento Comunale di Edilizia;
- Visti il Capo IV del Titolo II della L. 17 agosto 1942, n.1150, e la L. 6 agosto 1967, n.765;
- Vista la L. 28 gennaio 1977, n.10;
- Viste le norme generali per l'igiene del lavoro, emanate con (D.P.R. 19 marzo 1956, n.303;
- Viste le leggi regionali vigenti;
- Visto il parere n.18 della Commissione Edilizia Comunale espresso nella seduta del 4/7/2002;
- Visto il P.R.G. adottato con deliberazione del Consiglio Comunale n.62 del 4/2/1982 ed approvato con decreto dell'Assessore Regionale Territorio ed Ambiente n.457/83 del 17 dicembre 1983;
- Vista la L. 28 febbraio 1985, n.47 e successive modifiche ed integrazioni;
- Vista la L.R. 10 agosto 1985, n.37 e successive modifiche ed integrazioni;

10

- Vista la legge 9/1/1989, n.13 e D.M. 14/6/1989, n.236 e Circolare esplicativa n.1669/UL del 22/6/1989;
- Vista la legge 5/3/1990, n.46;
- Vista la copia del verbale della conferenza dei servizi del 30/5/2002 tenutasi presso gli Uffici della Provincia Regionale di Catania;
- Visto il parere favorevole espresso dall'Ufficio del Genio Civile di Catania, ai sensi dell'art.13 della legge n.64/74, in data 12/8/2002, prot. n.12152, pos.612;
- Visto il parere espresso dalla Soprintendenza per i Beni Culturali ed Ambientali di Catania in data 10/7/2002, prot. n.4792/02;
- Vista la deliberazione del Consiglio Comunale n.21 del 23/7/2002;
- Vista la delibera della Giunta Municipale n.145 del 26/9/2002;
- Preso atto che in data 14/10/2002, rep. n.107591, è stato reclutato l'atto di convenzione tra il Comune di Vizzini e la Società I.V.P.C. Sicilia 5 s.r.l.;
- Visto il Decreto dell'Assessorato Regionale Territorio ed Ambiente n.826 del 17/10/2002;

## DISPONE

### ART. 1: OGGETTO DELLA CONCESSIONE

Alla Società I.V.P.C. Sicilia 5 s.r.l., con sede in Avellino nella Via Circumvallazione 54/h, p.i.: 02298410644, nella persona del suo Amministratore delegato Avv. Oreste Vigorito, è concesso alle condizioni appresso indicate e fatte salvi i diritti di terzi, di eseguire i lavori realizzazione di un parco eolico per la produzione di energia elettrica, nei Comuni di Militello Val di Catania, Mineo e Vizzini e precisamente, per quanto attiene il territorio del Comune di Vizzini, interessante l'area distinta in catasto al foglio n.1, particelle nn.55 - 56 - 1 - 24 e 29; al foglio n.3, particelle nn.86 - 87 - 101 e 102; al foglio n.6, particelle nn.41 - 45 - 48 - 51 - 62; al foglio n.7, particelle nn.30 - 13 e 29 e al foglio n.15, particelle nn.33 e 84, secondo il progetto costituito da trenta elaborati tecnici che si allega quale parte integrante del presente atto.

### ART. 2: TITOLO DELLA CONCESSIONE

Trattandosi di caso previsto dall'art.9, lettera f) della legge 28/1/1977, n.10, la presente concessione edilizia viene rilasciata a titolo gratuito.

### ART. 3: OBBLIGHI E RESPONSABILITA' DEL CONCESSIONARIO

Nell'attuazione dei lavori devono essere osservate le disposizioni, le leggi ed i regolamenti locali in vigore, nonché le seguenti modalità esecutive:

- 1- I lavori siano eseguiti così come previsti e per le destinazioni d'uso indicate nel progetto approvato. Il presente atto di concessione deve rimanere depositato nel cantiere di lavoro sino ad avvenuta ultimazione dell'opera a disposizione degli Organi di Controllo.
- 2 - Devono evitare in ogni caso di ingombrare le vie e gli spazi pubblici adiacenti e debbono essere adottate tutte le cautele atte a rimuovere ogni pericolo di danno a persone e a cose;

3 - Per eventuali occupazioni di aree e spazi pubblici si deve ottenere apposita autorizzazione dell'ufficio comunale. Le aree e spazi così occupati debbono essere restituiti nel pristino stato, a lavoro ultimato o anche prima su richiesta dell'ufficio comunale, nel caso che i lavori venissero abbandonati o sospesi oltre un certo tempo.

4 - Per manomettere il suolo pubblico il costruttore dovrà munirsi di speciale autorizzazione dell'Ente competente;

5 - Gli assiti ed altri ripari, eventualmente posti a tutela della pubblica incolumità lungo le vie o spazi pubblici, debbono essere imbiancati agli angoli salienti a tutta altezza e muniti di lanterne a luce rossa da mantenersi accese dal tramonto al levar del sole, secondo l'intero orario della pubblica illuminazione stradale;

6 - L'ufficio comunale si riserva la riscossione delle tasse speciali e degli eventuali canoni, precati ecc. che risultassero applicabili ad opere ultimate a tenore dei relativi regolamenti;

7 - E' assolutamente vietato apportare modifiche di qualsiasi genere al progetto approvato, pena l'applicazione delle sanzioni comminate dalla legge;

8 - Il rilascio dell'autorizzazione non vincola il Comune in ordine ai lavori che il Comune stesso intendesse eseguire per migliorare i propri servizi (viabilità, illuminazione, fognature, impianto idrico, ecc.) in conseguenza del quali non potranno essere pretesi compensi o indennità salvo quanto previsto da leggi e regolamenti;

9 - L'interessato è tenuto a comunicare per iscritto l'avvenuto inizio dei lavori così come l'avvevuta ultimazione. Qualora venivano costruite strutture in c.a. dovrà essere inoltrata denuncia, a cura del titolare dell'autorizzazione, all'Ufficio del Genio Civile, ai sensi della legge 5 novembre 1971, n.1088;

10 - Il titolare dell'autorizzazione, il direttore dei lavori e l'assuntore dei lavori sono responsabili di ogni inosservanza così delle norme generali di legge e di regolamento, come delle modalità esecutive fissate nella presente autorizzazione;

11 - Il titolare della presente è tenuto, nel caso che i lavori autorizzati rientrino tra quelli definiti all'art.17 della Legge 2.2.1974, n.84, a curare tutti gli adempimenti per le costruzioni in zona sismica contenuti nella legge 2.2.1974, n.84, e successive integrazioni o modificazioni;

12 - E' fatto obbligo al titolare dell'autorizzazione di denunciare, entro gli otto giorni successivi, eventuali cambiamenti del direttore dei lavori e del costruttore sotto pena, in caso di inadempienza, della decadenza di ufficio della presente autorizzazione.

Qualora non siano state eseguite opere in C.A., deve essere presentata con la domanda di abitabilità una dichiarazione con la quale il direttore dei lavori, e il costruttore attestano che nell'esecuzione dell'opera non sono state attuate strutture in C.A.

Prima di avanzare domanda di abitabilità o di uso, il titolare della concessione deve presentare (ove occorre) il certificato di Collaudo del Comando dei Vigili del Fuoco.

Il concessionario deve inoltre osservare ogni norma di legge e regolamento in vigore relativi al consumo energetico, all'abbattimento delle barriere architettoniche e all'installazione di impianti idrici, elettrici, e fognari

#### ART. 4 : TERMINI DI INIZIO E DI ULTIMAZIONE LAVORI

I lavori debbono essere iniziati ed ultimati entro i termini stabiliti nell'atto di convenzione redatto in data 14/10/2002

L'inosservanza dei predetti termini comporta la decadenza della concessione, così come comporta lo stesso effetto l'entrata in vigore di nuove previsioni urbanistiche, con le quali la concessione stessa sia in contrasto, salvo che i lavori siano stati iniziati e vengano completati entro i termini di cui sopra.

Qualora i lavori non siano ultimati nel termine stabilito il concessionario deve presentare istanza diretta ad ottenere una nuova concessione: in tal caso la nuova concessione concerne la parte non ultimata.

L'inizio dei lavori deve essere denunciato dal titolare della concessione a mezzo di apposito modulo.

Il Comune si riserva, comunque, la facoltà di richiedere tra l'altro i contratti di appalto o di prestazioni di opera in economia regolarmente registrati.

#### ART. 5: CARATTERISTICHE DELLA CONCESSIONE

La presente concessione è rilasciata a favore del richiedente senza pregiudizio dei diritti dei terzi.

**ART. 6: PRESCRIZIONI SPECIALI**

A condizione che venga rispettato tutto quanto stabilito con il citato atto di convenzione redatto in data 14/10/2002.

Il rilascio della presente concessione non vincola il Comune di Virzini in ordine a lavori che il Comune stesso intendesse eseguire per migliorare i propri servizi (viabilità, illuminazione, fognatura, impianto idrico etc..) in conseguenza dei quali non potranno essere pretesi compensi o indennità, salvo quanto previsto da leggi e regolamenti.

Vizzini, 29 OTT 2002

**IL DIRIGENTE DEL SETTORE  
EDILIZIA PRIVATA**

*Caro T. La Rosa*



**IL CAPO DELL'UFFICIO TECNICO**

*Dr. Arch. Giuseppe Venturoli*

Il sottoscritto dichiara di accettare la presente concessione e di obbligarsi all'osservanza di tutte le condizioni cui essa è subordinata.

**IL CONCESSIONARIO**

*Francesco La Rosa*  
*procuratore speciale*

| CODICE COMMITTENTE |            |              |             |           | OGGETTO DELL'ELABORATO                                                                               | PAGINA |
|--------------------|------------|--------------|-------------|-----------|------------------------------------------------------------------------------------------------------|--------|
| IMP.               | DISC.      | TIPO<br>DOC. | PROGR.      | REV       | POTENZIAMENTO PARCO EOLICO MINEO – MILITELLO - VIZZINI<br>RELAZIONE GENERALE DEL PROGETTO DEFINITIVO | 75     |
| <b>MMV</b>         | <b>ENG</b> | <b>REL</b>   | <b>0001</b> | <b>00</b> |                                                                                                      |        |

**17.5. ALLEGATO 4 – NOTIFICA DRS N.3 DEL 7/01/2003**



REPUBBLICA ITALIANA



*Regione Siciliana*  
Assessorato Territorio ed Ambiente

Dipartimento Regionale Territorio ed Ambiente  
Servizio 7 - Valutazione Impatto Ambientale  
U.O. n. 15 - Attività produttive

PROT. N.

1629

09 GEN. 2003

RISPOSTA A .....

DEL .....

**OGGETTO:** Notifica D.R.S. n. 3 del 7 gennaio 2003 relativo al giudizio positivo di compatibilità ambientale ex D.P.R. 12.4.96 del progetto dell'impianto di produzione di energia eolica da realizzare nel territorio della provincia di Catania, Comuni di Militello in Val di Catania, Mineo e Vizzini.

ALLEGATI: N. 1 COPIA DI PROGETTO

Alla Ditta  
I.V.P.C. Sicilia 5  
Via Circumvallazione, 56/h  
AVELLINO

Ai Comuni di  
MILITELLO IN VAL DI CATANIA (CT)

MINEO (CT)

VIZZINI (CT)

All'Assessorato reg.le Industria  
PALERMO

Al Laboratorio di Igiene e Profilassi di  
CATANIA

Alla Provincia regionale di  
CATANIA

Alla Commissione provinciale  
tutela ambiente di  
CATANIA

Alla Soprintendenza BB.CC.AA. di  
CATANIA

All'Ispettorato Rip.le delle Foreste di  
CATANIA

All'Ufficio del Genio Civile di  
CATANIA

Al Servizio 4  
Affari Urbanistici Sicilia Orientale  
S E D E

Alla Gazzetta ufficiale  
della Regione Siciliana  
Via Caltanissetta 2/c  
PALERMO

Si notifica a tutti gli effetti il D.R.S. n. 3 del 7 gennaio 2003 con il quale è stato espresso giudizio positivo di compatibilità ambientale, ai sensi del D.P.R. 12.4.96 per le opere in oggetto indicate.

Avverso tale provvedimento è ammesso ricorso al T.A.R. entro il termine di 60 gg dalla notifica

Alla G.U.R.S. si trasmette, in triplice copia, estratto del D.R.S. in oggetto al fine di provvedere alla sua pubblicazione.

IL DIRIGENTE RESPONSABILE DELL'U.O. N.15  
(Dott.ssa Assunta Candido)



mm/C/mlp





Assessorato Territorio e Ambiente  
Dipartimento Regionale Territorio e Ambiente  
Il Dirigente responsabile del Servizio 7°

**VISTO** lo Statuto della Regione Siciliana;

**VISTA** la legge regionale 10 aprile 1978, n.2;

**VISTO** il D.D.G. n.870 del 29.11.01 che istituisce le aree ed i servizi del Dipartimento del Territorio e dell'Ambiente;

**VISTA** la legge 22 febbraio 1994, n.146;

**VISTO** l'art. 91 della legge regionale 3 maggio 2001, n.6;

**VISTO** il D.P.R. 12 aprile 1996 "Atto di indirizzo e coordinamento per l'attuazione dell'art.40, comma 1, della legge 22 febbraio 1994, n.146, concernente disposizioni in materia di valutazione di impatto ambientale" e successive modifiche ed integrazioni;

**VISTA** l'istanza n.1347 del 18.06.2002, assunta da questo Assessorato in pari data al prot. n.37415, con la quale la Ditta MER.WIND S.r.l., con sede in Alcamo (TP), VIA San Gaetano, 6, nella persona del suo amministratore unico, ha richiesto la pronuncia di compatibilità ambientale per il progetto dell'impianto per la produzione di energia eolica da realizzare nel territorio della provincia di Catania, Comuni di Militello in Val di Catania, Mineo e Vizzini;

**VISTA** la nota del 16.09.2002, assunta a protocollo di questo Assessorato in pari data al n.55609, con la quale la Società I.V.P.C. Sicilia 5, con sede in Avellino, Via Circumvallazione, 56/h, comunica l'avvenuto trasferimento per acquisto, del ramo d'azienda dalla Società MER. WIND S.r.l. alla Soc. I.V.P.C. Sicilia 5 per la realizzazione del parco eolico in argomento e chiede di predisporre l'emanando decreto autorizzativo, relativo al giudizio di compatibilità ambientale, in favore della stessa;

**CONSIDERATO** che sono sottoposte alle procedure di compatibilità ambientale le tipologie progettuali indicate nell'allegato A al D.P.R. 12 aprile 1996, quelle indicate nell'allegato B al D.P.R. 12 aprile 1996 qualora ricadano anche parzialmente all'interno di aree naturali protette, nonché i progetti indicati nell'allegato B del D.P.R. 12 aprile 1996 a seguito della procedura di verifica di cui all'art.10 dello stesso D.P.R. 12.4.96;

**VISTO** il progetto per la realizzazione delle opere in questione e la relativa documentazione presentata tra cui i seguenti elaborati allegati al presente decreto:

- 1) Sintesi non tecnica dello studio di impatto ambientale;
- 2) Relazione generale;
- 3) Tav. A1 - Planimetria generale lay-out impianto - sc. 1:25.000;
- 4) Tav. A2 - Piano tecnico interferenze - sc. 1:25.000;
- 5) Tav. B1 - Planimetria generale vincoli Soprintendenza - sc. 1:25.000;
- 6) Tav. B2 - Planimetria vincoli militare idrogeologico - sc. 1:25.000;
- 7) Tav. C - Carta dell'uso del suolo - sc. 1:25.000;
- 8) Tav. D - Simulazioni fotografiche;
- 9) Tav. E - Relazione idrogeomorfologica generale;
- 10) Tav. F - Misura dei campi elettromagnetici;
- 11) Tav. G - Indagine fonometrica;

**VISTA** la nota prot. n.21150 del 19.06.02, assunta da questa Amministrazione al prot. n.39384 del 25.06.02 con la quale la Provincia regionale di Catania ha trasmesso il verbale della Conferenza dei Servizi dalla stessa indetta in data 30.04.2002, dal quale emerge il parere positivo, unanime e omogeneo, in relazione alla compatibilità ambientale dell'opera di tutti gli enti convocati e presenti, con la condizione, posta dal Comune di Mineo, che il progetto venga modificato prevedendo lo spostamento in altra area del traliccio individuato con la sigla MIN01, in quanto ricadente in una zona archeologica non evidenziata dagli elaborati grafici del progetto e vincolandolo al rispetto delle



cogente riservate a tutti gli altri Enti preposti alla tutela e gestione dei vincoli, paesaggistici, ambientali e territoriali esistenti.

**VISTA** la nota del Comune di Vizzini n.11987/2495 U.T. del 16.07.02, protocollata da questa Amministrazione al n.47730 del 7.08.02;

**VISTA** la nota del Comune di Mineo n.7909 del 16.07.02, protocollata da questa Amministrazione al n.48055 dell'8.08.02;

**PRESO ATTO** che non sono pervenute osservazioni da parte del pubblico ai sensi dell'art.9 del D.P.R. 12 aprile 1996;

**VISTO** il rapporto istruttorio n. 1404/7 del 25.11.2002 di questo Servizio, U.O. n. 15 - Attività Produttive;

**CONSIDERATO** di potere esprimere giudizio positivo di compatibilità ambientale;

**FATTI SALVI** i vincoli e gli obblighi derivanti da ogni altra disposizione di legge e senza pregiudizio di eventuali diritti di terzi;

## D E C R E T A

**ART. 1** – Ai sensi e per gli effetti del D.P.R. 12.04.1996 e successive modifiche ed integrazioni, si esprime giudizio positivo circa la compatibilità ambientale del progetto presentato dalla Società MER.WIND S.r.l., alla quale è subentrata la Ditta IVPC Sicilia 5 S.r.l., per la realizzazione di un impianto per la produzione di energia eolica da realizzare nel territorio della provincia di Catania, Comuni di Militello in Val di Catania, Mineo e Vizzini per una potenza massima nominale totale di 67,15 MW, con le seguenti prescrizioni:

1. in fase di cantiere dovrà essere limitato ogni impatto negativo sull'ambiente circostante;
2. dovrà essere posta particolare cura nell'evitare di abbattere essenze vegetali arboree e/o arbustive, prevedendone, ove ciò non risultasse fattibile, il reimpianto;
3. la distanza minima degli aerogeneratori con la viabilità pubblica, ivi comprese le strade extraurbane secondarie, nonché con le reti ferroviarie in esercizio, dovrà essere pari ad almeno 3 diametri di rotore e, in ogni caso, non inferiore a 150 m;
4. si dovrà aver cura di garantire una distanza adeguata tra gli aerogeneratori e le abitazioni, anche isolate, tale da limitare gli inconvenienti dovuti all'esercizio dell'impianto;
5. la distanza tra gli aerogeneratori dovrà essere pari ad almeno 3 diametri di rotore e, in ogni caso, non inferiore a 150 m e il più regolare possibile;
6. si dovrà evitare di impiantare aerogeneratori nelle vicinanze di zone particolarmente interessate dalla presenza di specie vegetali e/o animali protette ponendo particolare cura nell'evitare di interferire con l'habitat naturale delle specie ivi nidificanti;
7. le aree di cantiere dovranno essere sistemate come "ante operam" attraverso interventi di inerbimento e piantumazioni di specie vegetali autoctone;
8. dovrà essere messo in atto ogni accorgimento volto a minimizzare l'impatto visivo dell'impianto. E' fatto divieto di usare i sostegni dei rotori quale supporto di messaggi pubblicitari o altro;
9. le aree delle piazzole attorno alle macchine non sfruttate per la manutenzione e/o controllo degli aerogeneratori, a montaggio ultimato, dovranno essere ripristinate come "ante operam", prevedendo il riporto di terreno vegetale, la semina e la piantumazioni di cespugli ed essenze autoctone;
10. i materiali di risulta provenienti dagli scavi, non riutilizzati nell'ambito dei lavori, dovranno essere smaltiti presso discariche autorizzate ai sensi delle norme vigenti, da individuare prima dell'affidamento dei lavori;
11. i livelli di rumorosità prodotta dagli aerogeneratori, non dovranno superare quelli previsti dalla normativa vigente, specie in prossimità di aziende zootecniche e/o abitazioni presenti nel sito interessato. A tal fine, attraverso una campagna mirata di rilevazioni i cui risultati saranno comunicati oltre che a questo Assessorato anche alle autorità competenti, dovranno essere accertati i livelli di emissioni acustiche. Inoltre andranno predisposti interventi di controllo dell'inquinamento elettromagnetico.
12. gli oli minerali esausti e le batterie tampone derivanti dal processo produttivo dovranno essere smaltiti secondo la normativa vigente;
13. la presenza degli aerogeneratori dovrà essere adeguatamente segnalata come previsto dalla normativa di settore, specie quella riguardante il traffico aereo, dandone comunicazione alle competenti autorità aeronautiche civili e militari;
14. dovrà essere ridotta al minimo l'apertura di nuove piste e dovrà essere posta ogni cura affinché non siano particolarmente visibili, tramite l'uso di materiali che si inseriscano nel paesaggio circostante. Tali materiali dovranno in ogni caso consentire il deflusso naturale delle acque meteoriche, evitando





- ristagni e/o infiltrazioni;
15. nella costruzione delle strade previste in progetto o nella sistemazione delle esistenti, non dovrà essere posto in essere alcun artificio che impedisca il libero scambio tra suolo e sottosuolo;
  16. non dovrà essere alterato il naturale deflusso delle acque superficiali e sub-superficiali;
  17. lungo l'intero tracciato della viabilità a servizio dell'impianto, dovranno essere previsti tutti i presidi idonei all'allontanamento rapido delle acque meteoriche che dovranno essere convogliate negli impluvi naturali esistenti, evitando ruscellamenti che possono compromettere la stabilità del territorio;
  18. prima dell'inizio di lavori dovrà essere acquisita l'autorizzazione alla realizzazione delle opere in variante allo strumento urbanistico esistente, secondo la normativa vigente in materia. Le opere previste non potranno, quindi, essere realizzate se non dopo il recepimento dello strumento urbanistico dei comuni interessati;
  19. i lavori per la realizzazione delle opere in progetto potranno avere inizio solo dopo il rilascio dell'autorizzazione provvisoria all'allaccio alla rete elettrica di distribuzione;
  20. prima dell'avvio dei lavori dovranno essere ottenute tutte le autorizzazioni previste dalle normative vigenti;
  21. in sede di progettazione esecutiva dovrà essere rispettata la normativa antisismica, secondo le prescrizioni indicate dal N.O. ex art. 13 della L. n.64 del 2/2/74 rilasciato da parte del Genio Civile competente per provincia;
  22. qualora in sede di progettazione esecutiva, in relazione ai risultati della campagna geognostica, o per qualsivoglia altro motivo, dovessero rendersi necessari spostamenti significativi del posizionamento delle macchine, dovrà essere trasmesso a questo Dipartimento il progetto come modificato ai fini della verifica ai sensi dell'art.10 del D.P.R. 12 aprile 1996;
  23. l'aerogeneratore identificato con la sigla MIN01, per il quale il Comune di Mineo prescrive lo spostamento, non dovrà essere realizzato;
  24. prima dell'inizio dei lavori, dovrà essere presentata a questo dipartimento, copia del progetto esecutivo rielaborato nel rispetto delle superiori prescrizioni, ivi compresa carta della viabilità esistente ed in progetto, dando contestualmente comunicazione della data d'inizio dei lavori;
  25. la data di fine lavori dovrà essere comunicata con congruo anticipo a questo Dipartimento, affinché possano predisporre eventuali controlli riguardanti il rispetto delle superiori prescrizioni;
  26. dovrà essere trasmessa a questo Dipartimento la documentazione fotografica delle opere realizzate, con allegata planimetria recante l'indicazione dei punti di ripresa;
  27. dovrà essere previsto a fine esercizio lo smantellamento e il ripristino delle aree occupate dall'impianto. A tal fine entro mesi 6 (sei) dalla data di notifica del D.R.S., dovrà essere presentato a questo Assessorato un piano riguardante tipo e durata prevedibile dei lavori di smantellamento, con indicazione di eventuali residui liquidi e/o solidi prodotti.

**ART. 2** – I richiedenti sono onerati di acquisire ogni altra autorizzazione o concessione previste dalle leggi vigenti ivi comprese quelle di natura urbanistica e di settore.

**ART. 3** – La ditta relazionerà trimestralmente a questo dipartimento sulla fase di esecuzione dei lavori, anche al fine di consentire eventuali controlli sulle modalità di attuazione degli interventi;

**ART. 4** – Il mancato rispetto anche di una sola delle superiori prescrizioni comporterà la decadenza del presente decreto.

Il presente decreto sarà pubblicato per estratto sulla G.U.R.S.

Palermo,

7 GEN. 2003

IL DIRIGENTE RESPONSABILE DEL SERVIZIO 7

(Ing. Vincenzo Sansone)



mm/C/mlpdecr

| CODICE COMMITTENTE |            |              |             |           | OGGETTO DELL'ELABORATO                                                                               | PAGINA |
|--------------------|------------|--------------|-------------|-----------|------------------------------------------------------------------------------------------------------|--------|
| IMP.               | DISC.      | TIPO<br>DOC. | PROGR.      | REV       | POTENZIAMENTO PARCO EOLICO MINEO – MILITELLO - VIZZINI<br>RELAZIONE GENERALE DEL PROGETTO DEFINITIVO | 81     |
| <b>MMV</b>         | <b>ENG</b> | <b>REL</b>   | <b>0001</b> | <b>00</b> |                                                                                                      |        |

**17.6. ALLEGATO 5 – COMUNICAZIONE CESSIONE RAMO  
DI AZIENDA**



uff. Contratti



Chia.mo Sig. Sindaco  
del Comune di Vizzini  
Piazza Umberto I  
95049 – VIZZINI (CT)

**Oggetto:** Centrale eolica territorio di Vizzini. Vs. Prot. 8858/1645 U.T. del 22/04/2004.

Preg.mo Sindaco,

con la presente La informiamo ch , a seguito di una riorganizzazione interna alle societ  del gruppo IVPC, in data 29/04/2003 la societ  I.V.P.C. Sicilia 5 S.r.l. ha ceduto alla societ  I.V.P.C. Sicilia 2 S.r.l. ramo d'azienda inerente lo sviluppo del progetto di una centrale eolica da realizzarsi nel Comune da Lei amministrato. Detta cessione di ramo d'azienda   avvenuta a mezzo di atto notarile per Notaio Massimo Des Loges Rep. 120563/14571, registrato ad Avellino il 12/05/2003 al n. 76, che si allega alla presente.

La scrivente societ , pertanto, subentra alla cedente I.V.P.C. Sicilia 5 S.r.l. in tutti i diritti e gli oneri di cui alle autorizzazioni e convenzioni acquisite.

Avellino, li 28 aprile 2004

I.V.P.C. Sicilia 2 S.r.l.  
Amministratore Delegato  
Avv. Oreste Vigorito



IVPC SICILIA 2 s.r.l.  
Via Circumvallazione, 54/h  
tel. +39 0825 781473 in pbx - fax +39 0825 781472  
83100 AVELLINO  
P.IVA 02269620643

uff. Contratti

154831818



# Posteitaliane

Mod. 22 - R Cod. 008150 - Ed. 10/01

Accettazione **RACCOMANDATA**

RICEVUTA

È vietato introdurre denaro e valori nelle raccomandate: Poste Italiane SpA non ne risponde

Si prega di compilare a cura del mittente a macchina o in stampatello

|                     |                           |         |               |
|---------------------|---------------------------|---------|---------------|
| <b>DESTINATARIO</b> | SINDACO COMUNE DI VIZZINI |         |               |
|                     | DESTINATARIO              |         |               |
|                     | UMBERTO I                 |         |               |
|                     | VIA / PIAZZA              | VIZZINI | N° CIV.<br>CT |
|                     | C.A.P.                    | COMUNE  | PROV.         |

|                 |                           |                |         |
|-----------------|---------------------------|----------------|---------|
| <b>MITTENTE</b> | IVPC Sicilia 2            |                |         |
|                 | MITTENTE                  |                |         |
|                 | Via Circumvallazione, 108 |                |         |
|                 | VIA / PIAZZA              | 83100 AVELLINO | N° CIV. |
|                 | C.A.P.                    | COMUNE         | PROV.   |

|                                       |                                                   |                                          |
|---------------------------------------|---------------------------------------------------|------------------------------------------|
| SERVIZI ACCESSORI RICHISTI            | <input type="checkbox"/> Via aerea                | <input checked="" type="checkbox"/> A.R. |
|                                       | <input type="checkbox"/> Assegno €.....(in cifre) |                                          |
| Contrassegnare la casella interessata |                                                   |                                          |

Bollo (accettazione manuale)

TASSE 3,65

33100 VAREGGINO  
POT. SPOKILLIANTO 619  
IBC

N. Raccomandata



12153781606-0

Pharmacia  
24

uff. contratti

Avviso di ricevimento

Raccomandata

Pacco

Assicurata

Euro \_\_\_\_\_

1606 0

Numero

Data di spedizione 28-04-04 Dall'ufficio postale di AV3

Destinatario SINDACO COMUNE DI VIZZINI

Via PIAZZA UMBERTO I

C.A.P. 95049 Località VIZZINI - CT

04.05.04

Bramanti, Erika

Compap

Firma per esteso del ricevente  
(Nome e Cognome)

Data

Firma dell'incaricato alla distribuzione

Bollo dell'ufficio  
di distribuzione



Consegna effettuata ai sensi dell'art. 33 D.M. 09.04.01:  
• Invii multipli a un unico destinatario  
• Sottoscrizione rifiutata





| CODICE COMMITTENTE |            |              |             |           | OGGETTO DELL'ELABORATO                                                                               | PAGINA |
|--------------------|------------|--------------|-------------|-----------|------------------------------------------------------------------------------------------------------|--------|
| IMP.               | DISC.      | TIPO<br>DOC. | PROGR.      | REV       | POTENZIAMENTO PARCO EOLICO MINEO – MILITELLO - VIZZINI<br>RELAZIONE GENERALE DEL PROGETTO DEFINITIVO | 87     |
| <b>MMV</b>         | <b>ENG</b> | <b>REL</b>   | <b>0001</b> | <b>00</b> |                                                                                                      |        |

**17.7. ALLEGATO 6 – CONTRATTO CESSIONE RAMO DI  
AZIENDA**



**DISTINTA** (per domande/denunce presentate in modalit  informatica)



**DSLMSM40T14C129T-DES LOGES MASSIMO-AVELLINO (AV) t. 0825/22222**

Pratica **509R3928** Utente **DSLMSM40T14C129T** **NOTAIO** **AVELLINO**

Il sottoscritto (Cognome) **DES LOGES** (Nome) **MASSIMO**

in qualita' di **NOTAIO**

dell'Impresa **I.V.P.C. SICILIA 5 S.R.L.**

con sede in CCIAA di **AV** N.R.E.A. Sede **0148400** Codice Fiscale **02298410644**

sezione/i richiesta \_\_\_\_\_

presenta all'UFF.REG.IMPRESSE / C.P.A. di **AVELLINO** N. R.E.A. **0148400**

una domanda/denuncia di **(TA) ATTO DI TRASFERIMENTO PROPRIETA' O GODIMENTO DI AZI**

riguardante (solo per pratiche di modifica) **A / ESTREMI ISCRIZIONE DELLA DOMANDA**

**B / ESTREMI DELL' ATTO**

**1 / OGGETTO DELL' ATTO**

**2 / CEDENTE E CESSIONARIO**

**4 / UBICAZIONE DELL' AZIENDA**

|       |       |
|-------|-------|
| _____ | _____ |
| _____ | _____ |
| _____ | _____ |
| _____ | _____ |

comprendente anche i seguenti modelli in modalit  informatica:

n.1 mod.RP    n.1 mod.XX    n. \_\_\_ mod. \_\_\_    n. \_\_\_ mod. \_\_\_    n. \_\_\_ mod. \_\_\_

e deposita i seguenti atti:

|                                    |       |
|------------------------------------|-------|
| <b>A20 TRASFERIMENTO D'AZIENDA</b> | _____ |
| _____                              | _____ |
| _____                              | _____ |
| _____                              | _____ |
| _____                              | _____ |
| _____                              | _____ |
| _____                              | _____ |
| _____                              | _____ |

(segue Modello Firme, che costituisce parte integrante della presente Distinta)

2

**MODELLO FIRME (per domande/denunce presentate in modalità informatica)** Imposta di bollo

Pratica **509R3928** Utente **DSLMSM40T14C129T** **NOTAIO** **AVELLINO** **09/05/2003**

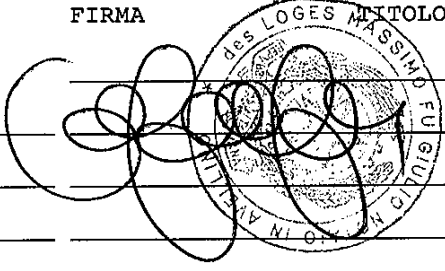
| COGNOME             | NOME           | FIRMA                                                                              | TITOLO (*) |
|---------------------|----------------|------------------------------------------------------------------------------------|------------|
| 1. <b>DES LOGES</b> | <b>MASSIMO</b> |  | <b>B</b>   |
| 2. _____            | _____          | _____                                                                              | _____      |
| 3. _____            | _____          | _____                                                                              | _____      |
| 4. _____            | _____          | _____                                                                              | _____      |
| 5. _____            | _____          | _____                                                                              | _____      |
| 6. _____            | _____          | _____                                                                              | _____      |
| 7. _____            | _____          | _____                                                                              | _____      |
| 8. _____            | _____          | _____                                                                              | _____      |

(Spazio per l'accertamento dell'identità del/dei firmatario/i : in caso di firma digitale apporre solo la dicitura 'DIGITALE'.)

|          |          |
|----------|----------|
| 1. _____ | 2. _____ |
| 3. _____ | 4. _____ |
| 5. _____ | 6. _____ |
| 7. _____ | 8. _____ |

Data   /  /  

Firma (per esteso) e qualifica del ricevente

(\*)

- A - FIRMA DEL DICHIARANTE (TITOLARE, PROCURATORE, AMMINISTRATORE, LEGALE RAPPRESENTANTE, LIQUIDATORE, SINDACO, ETC.).
- B - FIRMA DEL NOTAIO OBBLIGATO AL DEPOSITO NEI CASI PREVISTI DALLA LEGGE O SU INCARICO DELLE PARTI.
- C - FIRMA PER LA RICHIESTA DI ISCRIZIONE DELLA PROPRIA NOMINA E LA DICHIARAZIONE DI INSUSSISTENZA DI ALCUNA CAUSA DI INELEGGIBILITA' E/O DI DECADENZA PREVISTA DALLA LEGGE (ART. 2382 C.C.).
- D - FIRMA PER LA DICHIARAZIONE DI MANCANZA DI CAUSE DI INELEGGIBILITA' E INCOMPATIBILITA' PER I SINDACI ED I REVISORI (ART. 2399 C.C.).
- E - FIRMA DIGITALE DELL'INTERMEDIARIO CHE PROVVEDE ALLA TRASMISSIONE TELEMATICA.
- F - FIRMA DIGITALE DELL'AMMINISTRATORE IL QUALE GARANTISCE LA CONFORMITA' AGLI ORIGINALI DEI DOCUMENTI INFORMATICI ALLEGATI.
- G - FIRMA DEL SOGGETTO CHE DICHIARA DI CONFERIRE PROCURA SPECIALE (ART.1393 C.C.) AL PRESENTANTE LEGITTIMATO MUNITO DEL DISPOSITIVO DI FIRMA DIGITALE PER LA RICHIESTA DELL'ISCRIZIONE OGGETTO DELLA PRESENTE DOMANDA.
- H - FIRMA DEL SOGGETTO CHE ELEGGE DOMICILIO SPECIALE (ART.14 D.P.R. 445/2000) PRESSO L'INDIRIZZO ELETTRONICO DELL'INTERMEDIARIO CHE PROVVEDE ALLA TRASMISSIONE TELEMATICA, A CUI POTRANNO ESSERE INVIATE, ANCHE IN FORMA ELETTRONICA, TUTTI GLI ATTI E LE COMUNICAZIONI CONNESSE AL PROCEDIMENTO DI ISCRIZIONE O DI DEPOSITO, A SEGUITO DELLE QUALI L'INTERMEDIARIO E' DELEGATO, A RICHIESTA DELLA CCIAA, ALL'INOLTRO DI EVENTUALI RETTIFICHE/INTEGRAZIONI PER ERRORI MATERIALI INERENTI LA MODULISTICA.
- I - FIRMA DI SOCIO DI SOCIETA' SEMPLICE COSTITUITA CON CONTRATTO VERBALE.

Repertorio n. 120563

Raccolta n. 14571

## CONTRATTO DI CESSIONE DI RAMO D'AZIENDA

Tra le sottoscritte parti:

la società "I.V.P.C. Sicilia 5 S.r.l.", con sede legale in Avellino in via Circumvallazione n. 54/H, codice fiscale partita IVA e numero di iscrizione nel Registro delle Imprese di Avellino 02298410644, capitale sociale Euro 77.468,00, di seguito denominata "IVPC SICILIA 5"

la società "I.V.P.C. SICILIA 2 S.r.l.", con sede legale in Avellino in via Circumvallazione n. 54/H, codice fiscale, partita IVA e numero di iscrizione nel Registro delle Imprese di Avellino 02269620643, capitale sociale Euro 77.468,00, di seguito denominata "IVPC SICILIA 2"

entrambe rappresentate nel presente atto dall'amministratore delegato, con idonei poteri di firma avv.to ORESTE VIGORITO, nato ad Ercolano (NA) il giorno 2 ottobre 1946, domiciliato per la carica presso la sede sociale, autorizzato alla stipula del presente atto giusta delibere dell'Assemblea ordinaria delle società in data 28 aprile 2003,

PREMESSO CHE

(a) IVPC SICILIA 5 è titolare, fra l'altro, di un ramo d'azienda denominato "Unità operativa Sviluppo Progetti Eolici AF" (di seguito il "Ramo d'Azienda", come meglio identificato nell'art. 2 che segue) afferente ad alcune iniziative industriali localizzate o da localizzarsi in Sicilia - e, in particolare, nel Comune di Vizzini (CT) - per la produzione ed utilizzazione di energia elettrica da fonti eoliche (di seguito i "Progetti");

(b) IVPC SICILIA 5 ha manifestato l'intenzione di cedere il Ramo d'Azienda e IVPC SICILIA 2 ha manifestato l'intenzione di acquistare il Ramo d'Azienda;

(c) a tale scopo, le parti hanno congiuntamente nominato il Rag. Ciro Capriuolo quale perito per la determinazione del valore di stima del Ramo d'Azienda;

(d) detto perito, designato da entrambe le parti in data 10 Marzo 2003 ha reso la richiesta perizia che, asseverata con giuramento davanti al Notaio Vincenzo Giordano di Avellino in data 28 aprile 2003 rep. n. 75352 si allega al presente contratto quale allegato A;

(e) in considerazione di quanto precede, IVPC SICILIA 5 e IVPC SICILIA 2 hanno convenuto di sottoscrivere il presente contratto.

TANTO PREMESSO, IVPC SICILIA 5 e IVPC SICILIA 2 concordano quanto segue:

**Articolo 1      PREMESSE E ALLEGATI**

1.1 Le premesse e gli allegati formano parte integrante, essenziale e inscindibile del presente contratto.

**Articolo 2      OGGETTO DEL CONTRATTO**

2.1 IVPC SICILIA 5 vende alla IVPC SICILIA 2, che compra, il Ramo d'Azienda, come definito nella premessa (a) al pre-

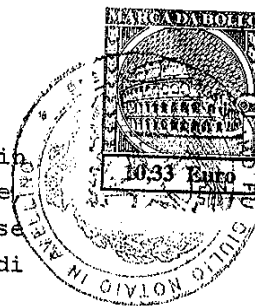

Registrato ad Avellino

il

n.

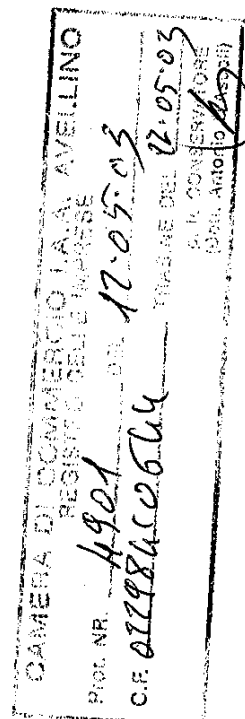

sente contratto, nelle sue parti meglio descritto nell'Allegato A al presente contratto e nell'art. 2.2 che segue.

2.2 Nel Ramo di Azienda ceduto sono compresi, come evidenziato nell'Allegato A, istanze, domande, convenzioni, contratti, accordi, lettere di intenti, autorizzazioni, studi, provvedimenti e determinazioni comunali, regionali e ministeriali, comunicazioni e quant'altro relativo ai Progetti e di titolarità di IVPC SICILIA 5. In particolare, fermo quanto precede, per effetto della cessione del Ramo d'Azienda ai sensi del presente contratto, IVPC SICILIA 2 subentra a IVPC SICILIA 5:

2.2.1 negli accordi (contratti-convenzioni, accordi preliminari, lettere di intenti e quant'altro) con proprietari di terreni, pubblici o privati, su cui è previsto lo svolgimento di attività di rilievi anemometrici e/o l'installazione di centrali eoliche e/o sottostazioni elettriche, identificati in dettaglio nell'Allegato A al presente contratto;

2.2.2 nelle autorizzazioni e pratiche (anche non ancora completate) per la realizzazione e/o l'esercizio di centrali eoliche identificate in dettaglio nell'Allegato A al presente contratto e nel contratto di acquisto di ramo d'azienda della società Mer Wind S.r.l. relativamente al sito di Vizzini come da atto per Notar des Loges del 19 luglio 2002 repertorio n. 112572;

2.2.3 nella titolarità degli studi anemometrici per la realizzazione di centrali identificati in dettaglio nell'Allegato A al presente contratto;

2.2.4 nei contratti di acquisto/fornitura di prestazioni da parte di terzi identificati in dettaglio nell'Allegato A al presente contratto;

2.2.5 nelle convenzioni con i Comuni per lo sviluppo dei Progetti identificati in dettaglio nell'Allegato A al presente contratto;

2.2.6 nei provvedimenti comunali di dichiarazione di "pubblica utilità" dell'opera, identificati in maggior dettaglio nell'Allegato A al presente contratto;

2.2.7 nei procedimenti relativi all'applicazione della procedura di Valutazione di Impatto Ambientale (V.I.A.) identificati in maggior dettaglio nell'Allegato A al presente contratto;

2.2.8 nelle richieste al G.R.T.N. S.P.A. per l'allacciamento delle centrali eoliche alla rete elettrica e relative comunicazioni favorevoli all'allacciamento;

2.2.9 nelle richieste al G.R.T.N. S.P.A. di riconoscimento della qualifica di I.A.F.R. e relative comunicazioni di qualifica ottenuta.

2.3 IVPC SICILIA 5 dichiara e IVPC SICILIA 2 prende atto che nessuno dei contratti sopra menzionati ha carattere personale ai sensi e per gli effetti dell'art. 2558 cod. civ. e che per effetto del presente contratto IVPC SICILIA 2 subentrerà in

tutti i suddetti contratti, accordi e rapporti che resteranno validi ed efficaci in favore di IVPC SICILIA 2. Fermo quanto precede, qualora tuttavia il subentro della IVPC SICILIA 2 in alcuno dei suddetti contratti fosse condizionato al consenso del terzo contraente, le parti collaboreranno attivamente al fine di conseguire detto consenso.

2.4 Da ultimo, IVPC SICILIA 5 dichiara che, ad eccezione dei contratti identificati nell'art. 2 che precede, non sono parte del Ramo di Azienda altri contratti o accordi, ivi inclusi contratti di consulenza, collaborazione professionale, agenzia, mediazione e mandato ovvero di fornitura di materiali o servizi ovvero quant'altro.

### **Articolo 3 PREZZO E TERMINI DI PAGAMENTO**

3.1 A fronte della cessione del Ramo di Azienda ai sensi del presente contratto, le parti hanno convenuto un corrispettivo complessivo in favore di IVPC SICILIA 5 pari ad Euro 168.000,00 (centosessantottomila/00) determinato sulla base della perizia di cui all'Allegato A e da corrispondersi come segue:

- a) quanto ad Euro 10.000,00 (diecimila/00) sono stati pagati prima della firma di quest'atto dalla società cessionaria alla società cedente che ne rilascia quietanza;
- b) quanto ad Euro 158.000,00 (centocinquantottomila/00) verranno pagati entro il 31 maggio 2003.

### **Articolo 4 GARANZIE DI IVPC SICILIA 5**

4.1 Con riferimento alla cessione oggetto del presente contratto, IVPC SICILIA 5 dichiara e garantisce a IVPC SICILIA 2 quanto segue:

- a) alla data del presente contratto IVPC SICILIA 5 è la legittima titolare di tutte le attività trasferite a IVPC SICILIA 2 ed è libera di effettuare validamente il pieno trasferimento a IVPC SICILIA 2;
- b) non vi sono debiti scaduti che non siano stati estinti prima della data di sottoscrizione del presente contratto;
- c) alla data del presente contratto non vi sono controversie giudiziali o arbitrali pendenti connesse con il Ramo d'Azienda;
- d) l'avv. Oreste Vigorito, firmatario del presente contratto, è munito, per legge e per statuto e per la delibera assembleare innanzi citata, di tutti i poteri necessari per sottoscrivere il presente contratto e darvi esecuzione in nome e per conto di IVPC SICILIA 5.

4.2 IVPC SICILIA 2 prende atto ed accetta che le garanzie contenute nel presente contratto sono le uniche garanzie che IVPC SICILIA 5 accorda in relazione alla presente cessione del Ramo d'Azienda. In particolare, IVPC SICILIA 5 non rilascia alcuna garanzia in relazione al futuro profitto, al volume di affari del Ramo d'Azienda, ai costi a finire ed alla redditività dei Progetti. IVPC SICILIA 2 inoltre dichiara di accettare il rischio imprenditoriale insito in ogni proiezio-

ne, previsione, piano di investimenti o documento ed informazione di tale tenore fornito da IVPC SICILIA 5. IVPC SICILIA 2 dichiara infine di essere consapevole del fatto che IVPC SICILIA 5 non assume alcuna responsabilità in merito al contenuto di tale tipo di informazioni.

#### **Articolo 5      GARANZIE E MANLEVE DI IVPC SICILIA 2**

5.1 Con riferimento alla cessione oggetto del presente contratto, IVPC SICILIA 2 dichiara e garantisce a IVPC SICILIA 5 quanto segue:

- a) IVPC SICILIA 2 è una società validamente costituita e avente la capacità giuridica, ai sensi di legge e di statuto, di assumere e adempiere alle obbligazioni di cui al presente contratto;
- b) IVPC SICILIA 2 possiede o verrà in possesso di tutte le licenze, autorizzazioni, permessi e iscrizioni ad albi o registri necessarie per la conduzione e lo svolgimento delle attività oggetto della presente cessione;
- c) l'avv. Oreste Vigorito, firmatario del presente contratto, è munito, per legge e per statuto e per la delibera assembleare innanzi citata, di tutti i poteri necessari per sottoscrivere il presente contratto e darvi esecuzione in nome e per conto di IVPC SICILIA 2.

#### **Articolo 6      INDENNIZZI E DURATA DELLE GARANZIE**

6.1 Qualora le dichiarazioni e le garanzie di cui all'art. 4 accordate da IVPC SICILIA 5 a IVPC SICILIA 2 risultino non corrispondenti al vero o non corrette, IVPC SICILIA 2 potrà agire nei confronti di IVPC SICILIA 5 per il risarcimento dei danni che siano diretta ed immediata conseguenza della suddetta non rispondenza al vero o non correttezza nei termini e nei modi stabiliti dal presente contratto, ma non potrà in alcun modo recedere o risolvere il contratto stesso. Nel termine di 15 giorni dalla conoscenza del fatto o evento dannoso, IVPC SICILIA 2 è tenuta ad informare IVPC SICILIA 5 per iscritto, precisando l'ammontare del danno, i parametri usati per calcolarlo e allegando la documentazione disponibile comprovante il fatto o l'evento dannoso e l'ammontare del danno, in modo da consentire a IVPC SICILIA 5 di valutarne la veridicità e il fondamento. IVPC SICILIA 2 si impegna altresì a consentire a IVPC SICILIA 5 l'accesso alle persone ed a tutte le informazioni e documenti necessari per la valutazione della richiesta di risarcimento come sopra formulata dalla IVPC SICILIA 2. IVPC SICILIA 5 potrà o accogliere la richiesta di risarcimento e dunque procedere al pagamento di quanto dovuto, oppure respingerla, fermo restando in quest'ultimo caso la facoltà della IVPC SICILIA 2 di attivare la procedura arbitrale prevista all'art. 8.2 che segue.

6.2 Fatto salvo quanto previsto nel precedente art. 6.1, ogni obbligazione risarcitoria conseguente a pretese di terzi, è subordinata all'obbligo della IVPC SICILIA 2 di informare IVPC SICILIA 5 nel termine di 15 giorni dalla contestazione o



dal ricevimento del reclamo, per consentire a IVPC SICILIA 5 di prendere o di far prendere ogni misura che giudicherà ragionevolmente necessaria al fine di ridurre o eliminare ogni possibile conseguenza dannosa. In seguito al ricevimento di tali informazioni IVPC SICILIA 5 comunicherà a IVPC SICILIA 2 le misure ritenute ragionevolmente necessarie per ridurre l'ammontare del danno subito, formulando eventuali proposte transattive. In ogni caso le parti collaboreranno attivamente al fine di risolvere la questione e di evitare pregiudizi in relazione allo sviluppo dei Progetti. Se lo riterrà opportuno, IVPC SICILIA 2 potrà indicare in via preventiva a IVPC SICILIA 5 i termini di una eventuale soluzione transattiva con il terzo danneggiato. In tal caso, IVPC SICILIA 5 sarà tenuta a comunicare a IVPC SICILIA 2 la propria posizione in merito. Nel caso in cui IVPC SICILIA 5 in buona fede non autorizzi la transazione, fermo restando l'obbligo di collaborazione sopra citato, IVPC SICILIA 2 potrà: (a) transigere comunque e rinunciare a ripetere i danni da IVPC SICILIA 5, ovvero (b) non transigere e mantenere la propria posizione contro i terzi. In questo caso IVPC SICILIA 5 sarà tenuta a risarcire il danno che potrebbe discendere dalla pretesa avanzata dal terzo. Qualora la pretesa del terzo risultasse chiaramente infondata e IVPC SICILIA 5 intendesse resistere alla medesima contestandone la fondatezza o l'ammontare del danno vantato dal terzo, le parti si impegnano ad identificare congiuntamente le soluzioni più idonee, tenuta presente l'esigenza di non ostacolare in alcun modo l'attività di IVPC SICILIA 2 di sviluppo dei Progetti.

6.3 Ai fini della determinazione dell'indennizzo eventualmente dovuto da IVPC SICILIA 5, le parti concordano che IVPC SICILIA 5 non sarà tenuta a corrispondere alcun indennizzo ad IVPC SICILIA 2 sin tanto che l'ammontare degli indennizzi complessivamente dovuti non superi l'importo di Euro 5.000,00 (cinquemila/00) restando inteso che qualora fosse superata detta franchigia complessiva, IVPC SICILIA 5 sarà tenuta ad indennizzare la IVPC SICILIA 2 solo per la parte in eccesso rispetto a detta franchigia.

6.4 Il pagamento delle somme eventualmente dovute da IVPC SICILIA 5 a titolo di indennizzo sarà effettuato da parte di IVPC SICILIA 5 nel termine di 30 giorni dal ricevimento della prima comunicazione scritta da parte della IVPC SICILIA 2. IVPC SICILIA 5 avrà il diritto di ripetere da IVPC SICILIA 2 ogni somma che IVPC SICILIA 2 dovesse ricevere, a qualsiasi altro titolo, per il risarcimento dei medesimi danni già indennizzati da IVPC SICILIA 5, nei limiti dell'ammontare della somma versata da IVPC SICILIA 5 a IVPC SICILIA 2 ovvero, se inferiore, dell'importo complessivo delle somme versate ad IVPC SICILIA 2 da terzi, detratte le spese sopportate da IVPC SICILIA 2.

6.5 La responsabilità di IVPC SICILIA 5 in relazione alle

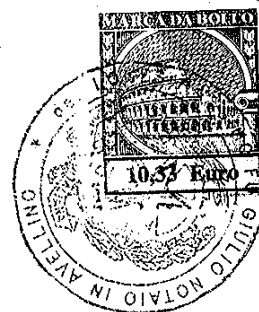

garanzie prestate ai sensi del presente contratto è limitata ad un termine di decadenza di tre anni decorrenti dalla data di sottoscrizione del presente contratto.

6.6 Le disposizioni del presente art. 6 si applicano, *mutatis mutandis*, anche ai reclami ed alle richieste di risarcimento danni formulati da IVPC SICILIA 5 nei confronti della IVPC SICILIA 2 in caso di non corrispondenza al vero o non correttezza delle garanzie rilasciate da IVPC SICILIA 2 ai sensi dell'art. 5 che precede.

#### **Articolo 7 DOCUMENTAZIONE**

7.1 Le parti si danno atto che IVPC SICILIA 5 ha consegnato a IVPC SICILIA 2 la documentazione inerente al Ramo d'Azienda.

#### **Articolo 8 LEGGE APPLICABILE E ARBITRATO**

8.1 Il presente contratto sarà regolato ed interpretato secondo il diritto italiano.

8.2 Le parti convengono di sottoporre qualsiasi controversia che dovesse insorgere in relazione alla interpretazione, esecuzione o validità del presente contratto alla competenza di un collegio arbitrale formato da tre arbitri, di cui due scelti rispettivamente da ognuna delle parti ed il terzo scelto d'accordo tra i due arbitri nominati dalle parti o, in caso di disaccordo tra questi, scelto dal Presidente del Tribunale di Avellino. L'arbitrato sarà rituale, ai sensi degli artt. 806 e ss. del codice di procedura civile ed avrà sede ad Avellino. Il lodo reso dagli arbitri sarà definitivo ed inappellabile.

#### **Articolo 9 VARIE**

9.1 Ogni spesa ed onere, anche di carattere tributario, inerente o comunque conseguente alla stipulazione del presente contratto e l'esecuzione dello stesso, sarà a carico delle parti come per legge.

9.2 Qualsiasi modifica al presente contratto non sarà valida e vincolante ove non risulti da atto scritto firmato dalla parte nei cui confronti la stessa viene invocata.

9.3 Il presente contratto supera ogni e qualsiasi precedente accordo, scritto o verbale, in precedenza raggiunto tra le parti in relazione all'oggetto del presente contratto.

9.4 Qualsiasi comunicazione richiesta o consentita dalle disposizioni del presente contratto dovrà essere effettuata per iscritto tramite lettera a.r. o telefax confermato con lettera a.r. e si intenderà validamente eseguita a ricevimento della stessa dalla parte a cui viene effettuata, purché indirizzata come segue:

- se a IVPC SICILIA 5: Via Circumvallazione, 54/H -  
83100 Avellino

- se a IVPC SICILIA 2: Via Circumvallazione, 54/H -  
83100 Avellino

od al diverso indirizzo che potrà essere comunicato, nelle medesime forme, da una parte all'altra.

La presente scrittura resterà definitivamente depositata ne-

gli atti del Notaio Massimo des Loges che ne curerà tutti gli adempimenti connessi e consequenziali.

Avellino, oggi 29 aprile 2003

FIRMATO: VIGORITO ORESTE.

Repertorio n. 120563

Raccolta n. 14571

AUTENTICA DI FIRMA - REPUBBLICA ITALIANA

Certifico io sottoscritto dott. Marcello Sfera, Coadiutore temporaneo del notaio Massimo des Loges della sede di Avellino, iscritto al Ruolo del Collegio dei Distretti Notarili riuniti di Avellino e Sant'Angelo dei Lombardi, tale nominato con provvedimento del Presidente del Consiglio Notarile di Avellino in data 8 aprile 2003, che previa rinunzia all'assistenza dei testimoni e previo richiamo, al disposto dell'art. 47 del D.P.R. N° 445 del 2000 ed alle sanzioni penali di cui all'art. 76 del medesimo decreto per le ipotesi di falsità in atti e dichiarazioni mendaci, ha in mia presenza reso le dichiarazioni che precedono ed apposto la propria firma in calce alle medesime e agli allegati la persona, di identità a me certa, appresso indicata:

l'Avv.to ORESTE VIGORITO, nato ad Ercolano (NA) il giorno 2 ottobre 1946, nella qualità di amministratore delegato, con idonei poteri di firma delle società "I.V.P.C. Sicilia 2 S.r.l.", con sede legale in Avellino alla via Circumvallazione n. 54/H e della società "I.V.P.C. Sicilia 5 S.r.l.", con sede legale in Avellino alla via Circumvallazione n. 54/H, domiciliato per la carica presso la sede sociale.

Avellino, oggi ventinove aprile duemilatre alla via Circumvallazione n. 54/H, nella sede della società "I.V.P.C. Sicilia 5 S.r.l." e della società "I.V.P.C. Sicilia 2 S.r.l."

FIRMATO: NOTAIO MARCELLO SFERA.

*Ciro Capriuolo*

REVISORE UFFICIALE DEI CONTI

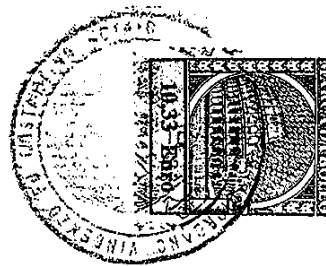
ALLEGATO *A*Atto N. *120563/14571*

## DETERMINAZIONE DEL VALORE DI STIMA DI UN RAMO D'AZIENDA

### PREMESSA

Al sottoscritto rag. *Ciro Capriuolo*, nato ad Avellino il 23 marzo 1950 ove domicilia alla via Annarumma n. 39, iscritto all'albo dei Consulenti del Lavoro di Avellino, è stato chiesto di procedere, a seguito di lettera d'incarico del 10 marzo 2003, ad una relazione di stima del Ramo d'Azienda denominato "**Unità Operativa Sviluppo Progetti Eolici AF**" della società "**I.V.P.C. SICILIA 5 S.r.l.**" con sede in Avellino alla Via Circumvallazione n. 54/H, con numero di iscrizione al Registro delle Imprese tenuto presso la competente C.C.I.A.A. di Avellino e numero di codice fiscale e partita I.V.A. **02298410644** e Capitale Sociale euro 77.468,00, esercente attività industriali nel settore della produzione ed utilizzazione dell'energia elettrica da fonte eolica.

La presente stima di parte mi è stata contestualmente richiesta sia dalla parte cedente (**I.V.P.C. Sicilia 5 S.r.l.**) che dalla parte acquirente (**I.V.P.C. SICILIA 2 S.r.l.**), al fine di disporre di un univoco ed attendibile punto di riferimento da assumere a base della trattativa di cessione del Ramo d'Azienda, d'ora in poi denominato "**Unità Operativa Sviluppo Progetti Eolici AF**".

Dovendo rispondere a tali esigenze, la presente valutazione è ispirata ai generali principi di razionalità, dimostrabilità, stabilità ed obiettività nonché ad un generale principio di prudenza.

### CENNI DESCRITTIVI DELL'AZIENDA

La società "**I.V.P.C. SICILIA 5 S.r.l.**" è stata costituita in data 04 aprile 2002 con rogito notar Massimo Des Loges, repertorio n° 109576, raccolta n° 13791, ha sede in Avellino alla Via Circumvallazione n. 54/H, codice fiscale e partita I.V.A. **02298410644**, iscritta presso il Registro delle Imprese di Avellino al n. 02298410644 ed al R.E.A. di Avellino al n. 148400, con Capitale Sociale di euro 77.468,00.

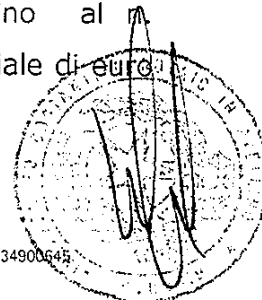
*Ciro Capriuolo*

## *Ciro Capriuolo*

REVISORE UFFICIALE DEI CONTI

Essa ha per oggetto: progettazione e realizzazione di impianti per la produzione, il trasporto e la trasformazione di fonti rinnovabili di energia, nonché la distribuzione e la vendita ed ogni attività idonea e necessaria al conseguimento dello scopo sociale.

Tale attività ha portato la Società **I.V.P.C. SICILIA 5 S.r.l.** a sviluppare direttamente o ad acquisire sul mercato progetti per la realizzazione di impianti ad energia eolica in varie località sul territorio nazionale.

Nel prosieguo della propria attività la Società **I.V.P.C. SICILIA 5 S.r.l.** ha maturato la volontà di cedere il ramo di azienda riguardante essenzialmente la fase di sviluppo di alcuni siti ubicati nella Regione Sicilia e precisamente quello di **Vizzini in provincia di Catania**, quale attività propedeutica alla realizzazione e costruzione delle centrali eoliche in premessa, in quanto non intende realizzare impianti eolici nel territorio del summenzionato comune.

Da qui la necessità di valutare il ramo d'azienda di cui si diceva in premessa.

In considerazione di quanto sopra ritiene opportuno e vantaggioso cedere il sopra cennato ramo alla società **I.V.P.C. Sicilia 2 S.r.l.** da cui ha ricevuto specifica richiesta in data 06 marzo 2003.

Il ramo d'azienda da valutare, riguarda, come detto in premessa, il progetto per la realizzazione di una centrale eolica che sorgerà nel comune di Vizzini (provincia di Catania), località Poggio Maravola, Monte Tallarita, Monte Santa Croce e contrada Cameme.

I documenti esaminati per ciascun progetto riguardano essenzialmente:

- accordi (contratti-convenzioni, accordi preliminari, lettere di intenti) con proprietari di terreni (privati/pubblici), su cui è prevista attività di rilievi anemometrici e/o installazione di centrali eoliche e/o sottostazioni elettriche;
- autorizzazioni (pratiche relative complete e non) per la realizzazione e/o esercizio di centrali eoliche;
- studi anemometrici per la realizzazione di centrali;
- contratti di acquisto/fornitura di prestazioni da parte di terzi;
- convenzioni con i comuni per lo sviluppo dei Megawatt (MW);
- delibere comunali di approvazione dell'iniziativa;

*Ciro Capriuolo*

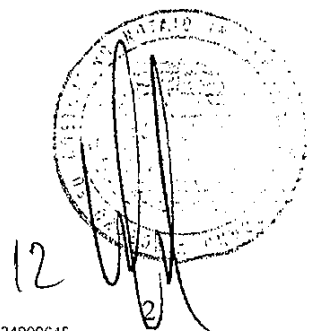

## Ciro Capriuolo

REVISORE UFFICIALE DEI CONTI

- presentazione progetto per la procedura di Valutazione di Impatto Ambientale (V.I.A.);
- presentazione progetto per la realizzazione di una linea elettrica a 20 Kv in cavo sotterraneo per il vettoriamento dell'energia elettrica;
- presentazione del progetto architettonico per l'approvazione della sottostazione e delle turbine eoliche;
- richiesta al GRTN e comunicazione allacciamento alla rete dal GRTN;
- richiesta al GRTN e comunicazione qualifica IAFR dal GRTN;
- contratto di acquisto di Ramo d'Azienda dalla Società MER WIND s.r.l. relativamente ai siti di Militello, Mineo e Vizzini, come da atto per notar Massimo Des loges del 19 luglio 2002, repertorio 112572, raccolta 13998.

### CRITERI DI VALUTAZIONE

Il sottoscritto perito ha proceduto, pertanto, con la collaborazione di rappresentanti della società, alla disamina di tutti i documenti riferiti al progetto.

In merito al ritorno atteso sull'investimento, da parte dell'acquirente, la valutazione del costo di acquisizione della documentazione progettuale (che poi costituisce il ramo d'azienda oggetto dell'odierna valutazione), aggiunto agli altri costi di investimento, deve consentire di ottenere un ritorno minimo al di sotto del quale un investitore non riterrebbe economicamente conveniente procedere con l'iniziativa. A tale proposito "I.V.P.C. SICILIA 5 S.r.l." e "I.V.P.C. Sicilia 2 S.r.l." hanno concordato, sulla base delle rispettive esperienze, che il sito deve offrire almeno una media annua di velocità del vento non al di sotto di 5 m/s, velocità minima che consente un rendimento misurato in termini di **TIR (Tasso Interno di Rendimento)**, non inferiore al **25%**.

Pertanto, alla luce di quanto sopra, per il ramo di azienda è stato determinato un valore complessivo di:

**A) Avviamento** e tempo richiesto dalle risorse umane amministrative e tecniche per lo sviluppo del progetto, compresi gli accordi con i proprietari dei terreni interessati alla realizzazione dei relativi impianti, nonché le pratiche autorizzative e gli studi anemologici.

Il valore dell'attività svolta e precedentemente descritta, è stato determinato in misura pari al **25%** dei **costi** di cui alla **voce B**.

*Ciro Capriuolo*

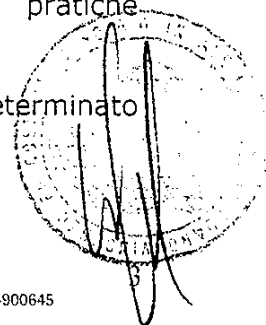

## Ciro Capriuolo

REVISORE UFFICIALE DEI CONTI

**B) Costi sostenuti verso terzi e considerati di diretta imputazione.** Questi costi sono specifici e non determinabili forfaitariamente. Essi sono essenzialmente relativi a prestazioni documentate di terzi.

### **DESCRIZIONE DEL RAMO DI AZIENDA**

#### **Località del Sito: VIZZINI (CT)**

Documentazione:

- contratti di fitto suolo e di costituzione di servitù, stipulati con soggetti privati, per la installazione di turbine eoliche e il passaggio di cavidotti ed elettrodotti:

| PROPRIETARIO                  | REP.  | FG        | PARTICELLA/<br>E    | TURB/SE<br>V | TRASCR.           | R. N.      |
|-------------------------------|-------|-----------|---------------------|--------------|-------------------|------------|
| SCINARDO G. - BRIGA A.        | 196   | 3 - 7 -15 | 101-86-87-29-<br>33 | 5 T          | 30135-30136-30137 | In corso   |
| TRISCARI SPRIMUTO A.          | 358   | 6         | 51-50-48            | 2 T          | 30916-30917-30918 | In corso   |
| SCAPELLATO SALVATORE          | 406   | 6         | 43                  | S            | 33110             | In corso   |
| CALLERI G. - PANE A.          | 313   | 6         | 44-136              | S            | 29645             | In corso   |
| ALIOTTA FRANCESCO             | 69    | 6         | 40-54-62            | 1 T          | 22422-22423-22424 | In corso   |
| LO TAURO A. - OSSINO<br>P.    | 1035* | 1         | 1                   | 1 T          | 36081-36082-36083 | 28/02/2002 |
| SCINARDO MARIO G.             | 1024* | 1         | 55                  | 3 T          | 34529-34530-34531 | 28/02/2002 |
| CAMPANELLO T. -<br>ALIOTTA C. | 28*   | 6         | 45-46-47            | 1 T          | 20045-20046-20047 | In corso   |
| SCINARDO G. - BRIGA A.        | 1029* | 15/7/3    | 33/29-30-13-<br>101 | 17 T         | 36078-36079-36080 | 28/02/2002 |

L'ATTO REP. 1029 include il Foglio: 51, particella 11 del Comune di Militello V.C. (1 T) che non va annesso alla cessione.

\* EX MER-WIND

- PERMESSI (RELATIVAMENTE ALLA PORZIONE DI PROGETTO UBICATA NEL COMUNE DI VIZZINI)

**GRTN** - Gestore Rete Trasmissione Nazionale - Pianificazione e Sviluppo Rete  
Richiesta di allacciamento del 19/02/2002

**GRTN** - Gestore Rete Trasmissione Nazionale - Commissione Qualifica IAFR  
Richiesta di riconoscimento della qualifica di IAFR del 19/09/2002

**GRTN** - Gestore Rete Trasmissione Nazionale - Pianificazione e Sviluppo Rete  
Comunicazione di allacciamento del 19/09/2002

**GRTN** - Gestore Rete Trasmissione Nazionale - Commissione Qualifica IAFR  
Comunicazione favorevole di qualifica del 31/10/2002

### **COMUNE DI VIZZINI (CT)**

Comunicazione d'intenti e Richiesta Convenzione al Comune del 17/10/2001 della MER.WIND s.r.l.;

Comunicazione della MER.WIND srl di cessione di ramo d'azienda del 21/05/2002

Invio documentazione del 05/06/2002 a seguito di acquisizione di ramo d'azienda

Comunicazione d'intenti e Richiesta Convenzione al Comune del 05/06/2002 della IVPC SICILIA 5 srl 05/06/2002

Ciro Capriuolo

Via Palatucci, 20/B - Tel. 0825 26221 - Fax 0825 37093 - 83100 AVELLINO - Codice Fiscale: CPR CRI 50C23 A509D - Partita Iva 00234900645

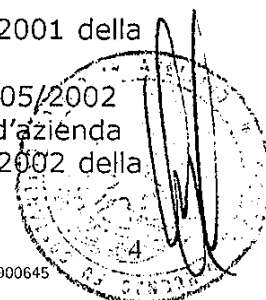



*Ciro Capriuolo*

REVISORE UFFICIALE DEI CONTI

Delibera di Giunta Comunale n. 68 del 20/03/02 che approva lo schema di convenzione della MER.WIND srl

Delibera di Giunta Comunale n. 145 del 26/09/02 che approva lo schema di convenzione della IVPC SICILIA 5 srl

Convenzione n. Rep. 107591 del 14/10/02

**COMPATIBILITA' URBANISTICA – L.R. 65/81 –**

**(Iter amministrativo unico per Militello – Mineo – Vizzini)**

Decreto dell'Assessorato Regionale Territorio e Ambiente – Dipartimento Regionale Urbanistica – del 17/10/2002

**VALUTAZIONE IMPATTO AMBIENTALE**

**(Iter amministrativo unico per Militello – Mineo – Vizzini)**

Decreto Regione Sicilia – Assessorato Regionale Territorio e Ambiente – del 07/01/2003

**LINEA ELETTRICA T.U. 1775/1933**

**(Iter amministrativo unico per Militello – Mineo – Vizzini)**

Decreto Regione Sicilia – Assessorato ai Lavori Pubblici – del 27/03/2003

**VALUTAZIONE DEL RAMO D'AZIENDA**

|                                  |             |                          |
|----------------------------------|-------------|--------------------------|
| A) 25% della successiva voce B)  | Euro        | 33.633,44                |
| B) Costi vari sostenuti          | Euro        | <u>134.533,76</u>        |
| <b>Totale Valore Complessivo</b> | <b>Euro</b> | <b><u>168.167,20</u></b> |

**CONCLUSIONI**

Con riferimento alle risultanze del valore dell'iniziativa il sottoscritto determina il valore di stima del ramo aziendale in **Euro 168.000,00** (centosessantottomila e centesimi zero), valore che viene fissato alla data di redazione della presente perizia in relazione alla documentazione esibita a tale data e considerando i progetti stessi pronti per la loro attuazione e per la realizzazione dei relativi impianti come precisato nei criteri di valutazione.

**Avellino, 22 aprile 2003**

*15*  
Ciro Capriuolo  
*Ciro Capriuolo*

N° 75352 di repertorio

**VERBALE DI GIURAMENTO REPUBBLICA ITALIANA**

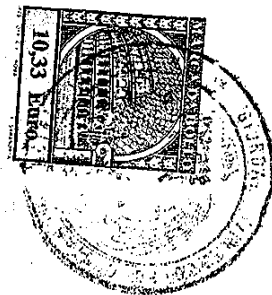

Oggi ventotto aprile duemilatre, in AVELLINO, nel mio studio alla Via Mancini n. 5.

Innanzi a me dott. VINCENZO GIORDANO, Notaio in Avellino, iscritto al Collegio dei Distretti Riuniti di Avellino e S. Angelo dei Lombardi, senza l'assistenza dei testimoni, per espressa rinuncia fattavi con il mio assenso dal comparente, che ha i requisiti di legge come mi conferma

**E' COMPARSO:**

- IL SIG. **Ciro Capriuolo**, nato ad Avellino il 23 marzo 1950 ove domicilia alla Via Annarumma n. 39/A, iscritto al n. 137 dell'Albo dei Consulenti del Lavoro della Provincia di Avellino

Detto comparente, della cui identità personale io Notaio sono certo, mi richiede di ricevere il presente atto con il quale chiede di asseverare con giuramento l'antescritta perizia che si compone di cinque fogli, redatta per conto di:

- I.V.P.C. **SICILIA 5 s.r.l.** con sede in Avellino alla Via Circumvallazione n. 54/H, partita I.V.A. e numero iscrizione al Registro delle Imprese di Avellino 02298410644.

Aderendo alla richiesta, io Notaio, previa le ammonizioni di rito sia sull'importanza religiosa sia su quella morale del giuramento, sia sulle pene comminate dalla legge per i periti falsi o reticenti, ho invitato il suddetto perito a prestare giuramento ed il medesimo, stando in piedi e con il capo scoperto ha pronunciato la formula:

"Giuro di aver bene e fedelmente adempiuto alle funzioni affidatemi al solo scopo di far conoscere ai giudici la verità".

Il presente atto è stato da me letto ad esso comparente, che lo approva. Consta di un foglio, dattiloscritto da persona di mia fiducia su facciate una sin qui.

*Ciro Capriuolo*

Copia conforme all'originale, e allegat <sup>1</sup> in esso  
muniti delle debite firme, che previa collazione, si rilascia

ad usum R.I.  
Avellino, oggi 12 maggio 2003

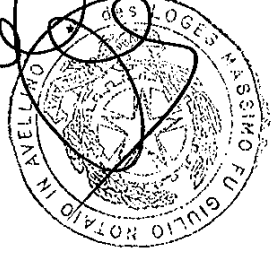
*[Handwritten signature]*  

17

| CODICE COMMITTENTE |            |            |             |           | OGGETTO DELL'ELABORATO                                                                               | PAGINA |
|--------------------|------------|------------|-------------|-----------|------------------------------------------------------------------------------------------------------|--------|
| IMP.               | DISC.      | TIPO DOC.  | PROGR.      | REV       | POTENZIAMENTO PARCO EOLICO MINEO – MILITELLO - VIZZINI<br>RELAZIONE GENERALE DEL PROGETTO DEFINITIVO | 104    |
| <b>MMV</b>         | <b>ENG</b> | <b>REL</b> | <b>0001</b> | <b>00</b> |                                                                                                      |        |

**17.8. ALLEGATO 7 – VISURA STORICA SOCIETA'**

# Camera di Commercio Industria Artigianato e Agricoltura di AVELLINO

Registro Imprese - Archivio ufficiale della CCIAA

## VISURA STORICA SOCIETA' DI CAPITALE

### IP MAESTRALE SICILIA 5 S.R.L.



L33HNG

Il QR Code consente di verificare la corrispondenza tra questo documento e quello archiviato al momento dell'estrazione. Per la verifica utilizzare l'App RI QR Code o visitare il sito ufficiale del Registro Imprese.

### DATI ANAGRAFICI

|                                      |                                                        |
|--------------------------------------|--------------------------------------------------------|
| Indirizzo Sede legale                | AVELLINO (AV) VIA CIRCUMVALLAZIONE 108<br>CAP 83100    |
| Telefono                             | 0825 781473                                            |
| Numero REA                           | AV - 148400                                            |
| Codice fiscale                       | 02298410644                                            |
| Partita IVA                          | 02298410644                                            |
| Forma giuridica                      | societa' a responsabilita' limitata<br>con unico socio |
| Data atto di costituzione            | 04/04/2002                                             |
| Data iscrizione                      | 17/04/2002                                             |
| Stato Impresa                        | cancellata                                             |
| Data cancellazione                   | 04/09/2009                                             |
| Data ultimo protocollo               | 05/02/2009                                             |
| Presidente Consiglio Amministrazione | FERRANDO MARCO<br><i>Rappresentante dell'Impresa</i>   |

### ATTIVITA'

|                            |                                                                                                                                                                                                                                             |
|----------------------------|---------------------------------------------------------------------------------------------------------------------------------------------------------------------------------------------------------------------------------------------|
| Data inizio attività       | 07/12/2004                                                                                                                                                                                                                                  |
| Attività esercitata        | progettazione e realizzazione di impianti per la produzione, il trasporto e la trasformazione di fonti rinnovabili di energia, nonché la distribuzione e la vendita, oltre alla relativa gestione e manutenzione degli impianti ed ogni ... |
| Codice ATECO               | 35.11                                                                                                                                                                                                                                       |
| Codice NACE                | 35.11                                                                                                                                                                                                                                       |
| Attività import export     | -                                                                                                                                                                                                                                           |
| Contratto di rete          | -                                                                                                                                                                                                                                           |
| Albi ruoli e licenze       | -                                                                                                                                                                                                                                           |
| Albi e registri ambientali | -                                                                                                                                                                                                                                           |

### L'IMPRESA IN CIFRE

|                              |           |
|------------------------------|-----------|
| Capitale sociale             | 77.468,00 |
| Addetti al 31/12/2006        | 7         |
| Soci                         | 20        |
| Amministratori               | 3         |
| Titolari di cariche          | 2         |
| Sindaci, organi di controllo | 5         |
| Unità locali                 | 4         |
| Pratiche RI dal 21/12/2016   | 0         |
| Trasferimenti di quote       | 13        |
| Trasferimenti di sede        | 2         |
| Partecipazioni (1)           | -         |

### CERTIFICAZIONE D'IMPRESA

|                            |   |
|----------------------------|---|
| Attestazioni SOA           | - |
| Certificazioni di QUALITA' | - |

### DOCUMENTI CONSULTABILI

|            |                                        |
|------------|----------------------------------------|
| Bilanci    | 2016 - 2015 - 2014 - 2013 - 2012 - ... |
| Fascicolo  | sì                                     |
| Statuto    | sì                                     |
| Altri atti | 90                                     |

Le informazioni, sopra riportate, sono tutte di fonte Registro Imprese o REA (Repertorio Economico Amministrativo); si possono trovare i dettagli nella Visura o nel Fascicolo d'Impresa

(1) Da elenchi soci e trasferimenti di quote

## Indice

|                                                               |    |
|---------------------------------------------------------------|----|
| 1 Sede .....                                                  | 2  |
| 2 Informazioni da statuto/atto costitutivo .....              | 2  |
| 3 Capitale e strumenti finanziari .....                       | 5  |
| 4 Scioglimento, procedure concorsuali, cancellazione .....    | 5  |
| 5 Soci e titolari di diritti su azioni e quote .....          | 5  |
| 6 Amministratori .....                                        | 7  |
| 7 Sindaci, membri organi di controllo .....                   | 14 |
| 8 Titolari di altre cariche o qualifiche .....                | 15 |
| 9 Trasferimenti d'azienda, fusioni, scissioni, subentri ..... | 16 |
| 10 Attività, albi ruoli e licenze .....                       | 18 |
| 11 Sedi secondarie ed unita' locali .....                     | 19 |
| 12 Storia delle modifiche .....                               | 20 |
| 13 Aggiornamento impresa .....                                | 49 |

## 1 Sede

|                              |                                                  |
|------------------------------|--------------------------------------------------|
| <b>Indirizzo Sede legale</b> | AVELLINO (AV) VIA CIRCUMVALLAZIONE 108 CAP 83100 |
| <b>Telefono</b>              | 0825 781473                                      |
| <b>Partita IVA</b>           | 02298410644                                      |
| <b>Numero REA</b>            | AV - 148400                                      |

**iscrizione REA  
sede legale**

Numero repertorio economico amministrativo (REA): AV - 148400  
AVELLINO (AV)  
VIA CIRCUMVALLAZIONE 108 CAP 83100  
Telefono: 0825 781473  
Telefax: 0825 781472  
02298410644

**partita iva**

## 2 Informazioni da statuto/atto costitutivo

|                                   |                                                                                                                                                                                         |
|-----------------------------------|-----------------------------------------------------------------------------------------------------------------------------------------------------------------------------------------|
| <b>Registro Imprese</b>           | Data di iscrizione: 17/04/2002<br>Sezioni: Iscritta nella sezione ORDINARIA                                                                                                             |
| <b>Estremi di costituzione</b>    | Data atto di costituzione: 04/04/2002                                                                                                                                                   |
| <b>Sistema di amministrazione</b> | consiglio di amministrazione (in carica)<br>piu' amministratori<br>amministratore unico                                                                                                 |
| <b>Oggetto sociale</b>            | OGGETTO SOCIALE:<br>LA SOCIETA' HA PER OGGETTO LA PROGETTAZIONE E LA REALIZZAZIONE DI<br>IMPIANTI PER<br>LA PRODUZIONE, IL TRASPORTO E LA TRASFORMAZIONE DI FONTI RINNOVABILI DI<br>... |
| <b>Poteri da statuto</b>          | L'AMMINISTRATORE UNICO O GLI AMMINISTRATORI HANNO LA RAPPRESENTANZA<br>GENERALE<br>DELLA SOCIETA'.<br>IN CASO DI NOMINA DEL CONSIGLIO DI AMMINISTRAZIONE LA RAPPRESENTANZA              |

GENERALE

...

## Estremi di costituzione

### iscrizione Registro Imprese

Codice fiscale e numero d'iscrizione: 02298410644  
del Registro delle Imprese di AVELLINO  
Data iscrizione: 17/04/2002

### sezioni

Iscritta nella sezione ORDINARIA il 17/04/2002

### informazioni costitutive

Data atto di costituzione: 04/04/2002

## Sistema di amministrazione e controllo

### durata della società

Data termine: 31/12/2030

### scadenza esercizi

Scadenza primo esercizio: 31/12/2002  
Scadenza esercizi successivi: 31/12  
Giorni di proroga dei termini di approvazione del bilancio: 60

### sistema di amministrazione e controllo contabile

Sistema di amministrazione adottato: amministrazione pluripersonale collegiale

### forme amministrative

#### consiglio di amministrazione (in carica)

Numero minimo amministratori: 3  
Numero massimo amministratori: 5  
**piu' amministratori**  
Numero minimo amministratori: 2  
**amministratore unico**

### collegio sindacale

Numero effettivi: 3  
Numero supplenti: 2

## Oggetto sociale

#### OGGETTO SOCIALE:

LA SOCIETA' HA PER OGGETTO LA PROGETTAZIONE E LA REALIZZAZIONE DI IMPIANTI PER LA PRODUZIONE, IL TRASPORTO E LA TRASFORMAZIONE DI FONTI RINNOVABILI DI ENERGIA, NONCHE' LA DISTRIBUZIONE E LA VENDITA, OLTRE ALLA RELATIVA GESTIONE E MANUTENZIONE DEGLI IMPIANTI ED OGNI ATTIVITA' IDONEA E NECESSARIA PER IL CONSEGUIMENTO DELLO SCOPO SOCIALE.

LA SOCIETA' PUO' PRESTARE AVALLI, FIDEIUSSIONI E GARANZIE REALI, GARANZIE IN GENERE PER DEBITI DI SOCI O DI TERZI, NEI CONFRONTI DI ISTITUTI, ENTI O PRIVATI; ASSUMERE MUTUI A BREVE, MEDIO O LUNGO TERMINE, PRESTITI, FINANZIAMENTI, IL TUTTO CON O SENZA GARANZIE REALI O PERSONALI ED ANCHE USUFRUENDO DI QUALUNQUE AGEVOLAZIONE, PROVVIDENZA, CONTRIBUTO IN CONTO CAPITALE O INTERESSI PREVISTA DA VIGENTI DISPOSIZIONI DI LEGGE VIGENTI DELL'UNIONE EUROPEA A LIVELLO NAZIONALE O REGIONALE; RILASCIARE GARANZIE DI QUALSIASI NATURA PER L'ADEMPIMENTO DELL'ESECUZIONE DI COMMESSE A FAVORE DI TERZI; ASSUMERE ED EVENTUALMENTE ALIENARE INTERESSENZE, QUOTE O PARTECIPAZIONI, ANCHE AZIONARIE, IN ALTRE SOCIETA' OD IMPRESE AVENTI SCOPI ANALOGHI O AFFINI AI PROPRI OD ANCHE OPERANTI IN SETTORI DIVERSI; ADERIRE A CONSORZI, OD ASSOCIAZIONI ANCHE TEMPORANEE DI SOCIETA' E/O DI IMPRESE; COMPIERE TUTTE LE OPERAZIONI INDUSTRIALI, COMMERCIALI, FINANZIARIE, MOBILIARI ED IMMOBILIARI NECESSARI OD UTILI PER LA ESPLICAZIONE ED IL CONSEGUIMENTO DELL'OGGETTO SOCIALE.

LA SOCIETA' POTRA' INOLTRE AVVALERSI DEL DIRITTO DI USARE I FONDI DISPONIBILI DERIVANTI DALL'ATTIVITA' SOCIALE CONCEDENDO FINANZIAMENTI A BREVE TERMINE A



TERZI, IVI INCLUSI I SOCI, OPPURE EFFETTUANDO OPERAZIONI DI INVESTIMENTO A BREVE TERMINE SU TALI FONDI DISPONIBILI, IN OGNI CASO ESCLUDENDO QUALSIASI ATTIVITA' NEI CONFRONTI DEL PUBBLICO.

SONO COMUNQUE TASSATIVAMENTE ESCLUSE:

- LE ATTIVITA' DI INTERMEDIAZIONE MOBILIARE ELENcate ALL'ARTICOLO 1 DELLA LEGGE N. 1/91;
  - LA SOLLECITAZIONE DEL PUBBLICO RISPARMIO, AI SENSI DELL'ARTICOLO 18 DELLA LEGGE N. 216/74 E SUCCESSIVE MODIFICAZIONI;
  - L'ESERCIZIO NEI CONFRONTI DEL PUBBLICO DELLE ATTIVITA' DI CUI ALL'ARTICOLO 4, COMMA 2 E/O 2 BIS, DELLA LEGGE N. 197/91;
  - LA LOCAZIONE FINANZIARIA E/O L'EROGAZIONE DEL CREDITO AL CONSUMO, ANCHE NELL'AMBITO DEI PROPRI SOCI;
- NONCHE' OGNI ALTRA ATTIVITA' DALLA LEGGE VIETATA O SUBORDINATA A SPECIALI AUTORIZZAZIONI.

## Poteri

### poteri da statuto

L'AMMINISTRATORE UNICO O GLI AMMINISTRATORI HANNO LA RAPPRESENTANZA GENERALE DELLA SOCIETA'.

IN CASO DI NOMINA DEL CONSIGLIO DI AMMINISTRAZIONE LA RAPPRESENTANZA GENERALE DELLA SOCIETA' SPETTA AL PRESIDENTE ED AGLI AMMINISTRATORI DELEGATI, SE NOMINATI.

IN CASO DI AMMINISTRAZIONE AFFIDATA A PIU' PERSONE CHE NON COSTITUISCONO IL CONSIGLIO DI AMMINISTRAZIONE, A CIASCUNO DEGLI AMMINISTRATORI COSI' NOMINATI SPETTA LA RAPPRESENTANZA GENERALE DELLA SOCIETA'; L'ESERCIZIO DI TALE POTERE IN VIA DISGIUNTIVA O CONGIUNTIVA E' DETERMINATO IN CAPO AI SINGOLI AMMINISTRATORI DALLA DELIBERAZIONE DI NOMINA.

IN CASO DI OMESSA DETERMINAZIONE, L'ESERCIZIO DEL POTERE DI RAPPRESENTANZA SI INTENDE DISGIUNTIVO.

GLI AMMINISTRATORI POSSONO NOMINARE INSTITORI O PROCURATORI PER SINGOLI, DETERMINATI ATTI O CATEGORIE DI ATTI.

IN OGNI CASO, QUANDO LA RAPPRESENTANZA DELLA SOCIETA' E' CONFERITA AD UN SOGGETTO CHE NON SIA AMMINISTRATORE, L'ATTRIBUZIONE DEL POTERE DI RAPPRESENTANZA DELLA SOCIETA' E' REGOLATA DALLE NORME IN TEMA DI PROCURA.

ALL'AMMINISTRATORE UNICO O AL CONSIGLIO DI AMMINISTRAZIONE COMPETONO TUTTI I POTERI PER LA GESTIONE ORDINARIA E STRAORDINARIA DELLA SOCIETA'.

IL CONSIGLIO DI AMMINISTRAZIONE, NEI LIMITI PREVISTI DALL'ART. 2381 DEL CODICE CIVILE, PUO' DELEGARE LE PROPRIE ATTRIBUZIONI IN MATERIA GESTIONALE IN TUTTO O IN PARTE AD UNO O PIU' SINGOLI AMMINISTRATORI, EVENTUALMENTE ATTRIBUENDO LORO IL TITOLO DI "AMMINISTRATORE DELEGATO" AI FINI DELLA RAPPRESENTANZA GENERALE DELLA SOCIETA'. IL CONSIGLIO PUO' ALTRESI' DISPORRE CHE VENGA COSTITUITO UN COMITATO ESECUTIVO DEL QUALE FANNO PARTE DI DIRITTO, OLTRE AI CONSIGLIERI NOMINATI A FARNE PARTE ANCHE IL PRESIDENTE, NONCHE' TUTTI I CONSIGLIERI MUNITI DI DELEGA. IL CONSIGLIO, CON LA PROPRIA DELIBERA DI ISTITUZIONE DEL COMITATO ESECUTIVO, PUO' DETERMINARE GLI OBIETTIVI E LE MODALITA' DI ESERCIZIO DEI POTERI DELEGATI. NON POSSONO ESSERE ATTRIBUITE AGLI ORGANI DELEGATI LE COMPETENZE DI CUI ALL'ART. 2381, COMMA 4 CC.

QUANDO L'AMMINISTRAZIONE E' AFFIDATA A PIU' PERSONE CHE NON COSTITUISCONO CONSIGLIO I POTERI DI GESTIONE ORDINARIA E STRAORDINARIA DELLA SOCIETA' SPETTANO A CIASCUN AMMINISTRATORE.

QUANDO L'AMMINISTRAZIONE E' AFFIDATA DISGIUNTAMENTE A PIU' PERSONE CIASCUN AMMINISTRATORE HA DIRITTO DI OPPORSI ALL'ESECUZIONE DA PARTE DI ALTRI AMMINISTRATORI DI ATTI DI GESTIONE, PRIMA CHE SIANO COMPIUTI.

IN TAL CASO LA DECISIONE E' RIMESSA ALLA MAGGIORANZA DEGLI AMMINISTRATORI.

COME DA ART 54 DELLO STATUTO SOCIALE.

### ripartizione degli utili e delle perdite tra i soci

### Altri riferimenti statutari

#### clausole di recesso

Informazione presente nello statuto/atto costitutivo

#### clausole di prelazione

Informazione presente nello statuto/atto costitutivo

### modifiche statutarie, atti e fatti soggetti a deposito

IN DATA 09/07/2004 LA SOCIETA' HA ADEMPIUTO ALLA PUBBLICITA' DI CUI ALL'ART.2497 BIS C.C. 2 COMMA, COMUNICANDO LA PROPRIA SOGGEZIONE ALL'ALTRUI ATTIVITA' DI DIREZIONE E COORDINAMENTO DA PARTE DELLA SOCIETA' I.V.P.C. SARDEGNA S.R.L. CHE NE POSSIEDE IL 98% DELLE QUOTE DEL CAPITALE SOCIALE.  
CON L'ISCRIVENDO ATTO E' STATO ADEGUATO L'INTERO STATUTO SOCIALE ALLA VIGENTE NORMATIVA.

### 3 Capitale e strumenti finanziari

|                                 |                        |           |
|---------------------------------|------------------------|-----------|
| <b>Capitale sociale in Euro</b> | Deliberato:            | 77.468,00 |
|                                 | Sottoscritto:          | 77.468,00 |
|                                 | Versato:               | 77.468,00 |
|                                 | Conferimenti in denaro |           |

### 4 Scioglimento, procedure concorsuali, cancellazione

|                      |                           |                                  |
|----------------------|---------------------------|----------------------------------|
| <b>cancellazione</b> | Data cancellazione:       | 04/09/2009                       |
|                      | Causale:                  | trasferimento in altra provincia |
|                      | Data cessazione attività: | 04/02/2009                       |

### Cancellazione e trasferimento sede

#### cancellazione

Data cancellazione: 04/09/2009  
Data domanda: 05/02/2009  
Causale: trasferimento in altra provincia  
Data cessazione attività di competenza dell'ufficio RI della provincia di AVELLINO:  
04/02/2009

#### trasferimento

cancellazione disposta con provvedimento del conservatore n. 259 in data  
04/09/2009.  
Posizione trasferita per competenza all'ufficio RI della provincia di ROMA a ROMA (RM)  
VIA PORPORA NICOLO' 16  
Numero repertorio economico amministrativo: 1224756

### 5 Soci e titolari di diritti su azioni e quote

### Elenco dei soci e degli altri titolari di diritti su azioni o quote sociali al 20/05/2015

#### capitale sociale

Capitale sociale dichiarato sul modello con cui è stato depositato l'elenco dei soci:  
77.468,00 Euro

#### Proprietà' Pegno

#### ERG WIND SARDEGNA S.R.L.

Quota di nominali: 77.468,00 Euro  
Di cui versati: 77.468,00  
Codice fiscale: 02221800648  
Tipo di diritto: proprietà'  
*Domicilio del titolare o rappresentante comune*  
GENOVA (GE) VIA DE MARINI 1 CAP 16149

#### "MPS CAPITAL SERVICES BANCA PER LE IMPRESE S.P.A.", IN FORMA ABBREVIATA "MPS BANCA PER LE IMPRESE S.P.A.", OPPURE "MPS CAPITAL SERVICES S.P.A."

Codice fiscale: 00816350482  
Tipo di diritto: pegno

**SUMITOMO MITSUI BANKING  
CORPORATION EUROPE LIMITED**

Codice fiscale: 05430520964  
Cittadinanza: gran bretagna  
Tipo di diritto: pegno

**BNP PARIBAS**

Codice fiscale: 04449690157  
Tipo di diritto: pegno

**THE BANK OF TOKYO -  
MITSUBISHI UFJ, LTD.**

Codice fiscale: 97025100153  
Tipo di diritto: pegno

**INTERBANCA S.P.A.**

*Impresa attualmente cancellata dal Registro Imprese in data 26/10/2017*  
Codice fiscale: 00776620155  
Tipo di diritto: pegno

**BOI - IF SERVICES NO. 10  
COMPANY**

Cittadinanza: irlanda  
Tipo di diritto: pegno

**BAYERISCHE LANDESBANK**

Codice fiscale: 92007060525  
Tipo di diritto: pegno

**BANK OF SCOTLAND PLC**

Codice fiscale: 05980310964  
Cittadinanza: gran bretagna  
Tipo di diritto: pegno

**MIZUHO BANK, LTD.**

Codice fiscale: 09256700155  
Tipo di diritto: pegno

**HSBC BANK PLC**

Codice fiscale: 07892720157  
Denominazione del soggetto alla data della denuncia: **HSBC BANK PLC FILIALE DI MILANO**  
Tipo di diritto: pegno

**LANDESBANK BADEN  
WURTTENBERG**

Cittadinanza: germania  
Tipo di diritto: pegno

**ING BANK N.V.**

Codice fiscale: 11241140158  
Tipo di diritto: pegno

**UNIONE DI BANCHE ITALIANE  
SOCIETA' PER AZIONI, IN FORMA  
ABBREVIATA ANCHE SOLO UBI  
BANCA**

Codice fiscale: 03053920165  
Tipo di diritto: pegno

**CITIBANK INTERNATIONAL PLC**

Cittadinanza: gran bretagna  
Tipo di diritto: pegno

**LLOYDS BANK PLC**

Cittadinanza: gran bretagna  
Tipo di diritto: pegno

**STANDARD CHARTERED BANK**

Cittadinanza: gran bretagna  
Tipo di diritto: pegno

**THE ROYAL BANK OF SCOTLAND  
PUBLIC LIMITED COMPANY**

*Impresa attualmente cancellata dal Registro Imprese in data 28/11/2017*  
Codice fiscale: 97303360156  
Cittadinanza: gran bretagna  
Tipo di diritto: pegno

**KFW IPEX-BANK GMBH**

Cittadinanza: germania  
Tipo di diritto: pegno

**BANCA IMI S.P.A. IN FORMA  
ABBREVIATA ANCHE SOLO IMI  
S.P.A.**

Codice fiscale: 04377700150  
Tipo di diritto: pegno

## Variazioni sulle quote sociali che hanno prodotto l'elenco sopra riportato

pratica con atto del 12/05/2015

Data deposito: 20/05/2015  
Data protocollo: 20/05/2015  
Numero protocollo: GE -2015-19402

## 6 Amministratori

|                                                 |                   |                             |
|-------------------------------------------------|-------------------|-----------------------------|
| <b>Presidente Consiglio<br/>Amministrazione</b> | FERRANDO MARCO    | Rappresentante dell'impresa |
| <b>Amministratore Delegato</b>                  | GASPERONI MARZIA  | Rappresentante dell'impresa |
| <b>Consigliere</b>                              | WARDEN CLIVE JOHN |                             |

## Forma amministrativa adottata consiglio di amministrazione

Numero amministratori in carica: 3  
Durata in carica: a tempo indeterminato

## Elenco amministratori

### Presidente Consiglio Amministrazione FERRANDO MARCO

*residenza*

Rappresentante dell'impresa  
Nato a GENOVA (GE) il 28/07/1954  
Codice fiscale: FRRMRC54L28D969X  
ROMA (RM)  
VIA IGNAZIO GUIDI 75 CAP 00100

*carica*

**consigliere**  
Nominato con atto del 31/08/2007  
Durata in carica: a tempo indeterminato  
Data presentazione carica: 26/09/2007

*carica*

**presidente consiglio amministrazione**  
Nominato con atto del 27/10/2008  
Data iscrizione: 26/11/2008  
Durata in carica: a tempo indeterminato

*carica*

**amministratore delegato**  
Nominato con atto del 21/11/2008  
Data iscrizione: 18/12/2008  
Durata in carica: a tempo indeterminato

*poteri*

1) I POTERI QUI DI SEGUITO ELENCATI IN MATERIA DI ASSUNZIONE DI IMPEGNI IN NOME E PER CONTO DELLA SOCIETA', NEI LIMITI IN CUI IL LORO ESERCIZIO NON IMPLICHI RESPONSABILITA', ONERI, COSTI O SPESE PER LA SOCIETA' SUPERIORI AD EURO 1.000.000,00 (UNMILIONE/00) PER SINGOLA OPERAZIONE: " AMMINISTRARE GLI IMMOBILI DI PROPRIETA' DELLA SOCIETA', O ALLA STESSA CONCESSI IN AFFITTO, LOCAZIONE O COMODATO, CON FACOLTA' DI DISPORRE L'ESECUZIONE DI OPERE, DI STIPULARE, PROROGARE, RISOLVERE ATTI, CONVENZIONI, ETC., CON QUALSIASI AMMINISTRAZIONE, AUTORITA', PERSONA FISICA O GIURIDICA; " SOTTOSCRIVERE ORDINI DI IMPEGNO ED ACQUISTARE, VENDERE E, SE DEL CASO, PERMUTARE IMPIANTI, ATTREZZATURE, MACCHINARI, AUTOVEICOLI, MOBILI, ARREDI E MERCI; " STIPULARE E SOTTOSCRIVERE ATTI UNILATERALI E CONVENZIONI, ANCHE DI NATURA E CONTENUTO REALE IMMOBILIARE, PER L'ADEMPIMENTO DI ONERI DI URBANIZZAZIONE DI QUALUNQUE TIPO, A NORMA DELLE

LEGGI E DEI REGOLAMENTI URBANISTICI ED EDILIZI VIGENTI ED EMANANDI, NEI CONFRONTI DELLE COMPETENTI AUTORITA', AMMINISTRAZIONI ED ENTI LOCALI E RICHIEDERE ED OTTENERE LICENZE EDILIZIE, CONCESSIONI, PERMESSI ED AUTORIZZAZIONI PER LA COSTRUZIONE, AMPLIAMENTO E RISTRUTTURAZIONE DI STABILI SOCIALI, ASSUMENDO OGNI CONSEGUENTE OBBLIGAZIONE, ANCHE IN MERITO ALLA DETERMINAZIONE, ALL'ACCETTAZIONE ED AL PAGAMENTO DI INDENNITA', CORRISPETTIVI ED ONERI IN GENERE, AL FINE DELLA REALIZZAZIONE DELLE OPERE DI COSTRUZIONE EDILIZIA; " CHIEDERE ED OTTENERE PERMESSI, AUTORIZZAZIONI, LICENZE E QUANT'ALTRO NECESSARIO PER IL REGOLARE FUNZIONAMENTO DELLA SOCIETA' E DEI SUOI INSEDIAMENTI; " STIPULARE, RINNOVARE, RESCINDERE, RISOLVERE E CONSENTIRE NOVAZIONI DI QUALSIASI CONTRATTO INERENTE LO SVOLGIMENTO DI ATTIVITA' E DI SERVIZI IN GENERE, CONTRATTI DI COLLABORAZIONE E CONSULENZA, ACCORDI AZIENDALI, CONTRATTI DI PRESTAZIONE D'OPERA INTELLETTUALE E DI LICENZA, DI RAPPRESENTANZE E DI AGENZIA, LOCAZIONE E SUBLOCAZIONE ATTIVA E PASSIVA DI BENI MOBILI ED IMMOBILI (ANCHE ULTRANOVENNALI), AFFITTO, COMODATO, DEPOSITO, PRESTITO D'USO, LAVORAZIONE, UTENZE, FORNITURA ED ESECUZIONE DI OPERE E PRESTAZIONI, FISSANDO E MODIFICANDO PATTUZIONI E RELATIVI COMPENSI; 2) IL POTERE DI MODIFICARE ED ESTINGUERE GARANZIE SIA SU BENI IMMOBILI CHE MOBILI, ANCHE IN FAVORE DI TERZI, NONCHE' SERVITU' ED OGNI ALTRO DIRITTO DI PROPRIETA', REALE DI GODIMENTO O DI GARANZIA; 3) I POTERI QUI DI SEGUITO ELENCATI IN MATERIA DI PERSONALE, NEI LIMITI IN CUI IL LORO ESERCIZIO NON IMPLICHI RESPONSABILITA', ONERI, COSTI O SPESE PER LA SOCIETA' SUPERIORI AD EURO 250.000,00 (DUECENTOCINQUANTAMILA/00) PER SINGOLA OPERAZIONE: " ASSUMERE, TRASFERIRE, SOSPENDERE, LICENZIARE E REINTEGRARE IL PERSONALE, ANCHE DIRIGENTE; FISSARNE E MODIFICARNE CONDIZIONI, MANSIONI, QUALIFICHE, CATEGORIE E GRADI; DETERMINARNE LE RETRIBUZIONI, I COMPENSI E LE ATTRIBUZIONI; STIPULARE I RELATIVI CONTRATTI DI LAVORO E MODIFICARE E RISOLVERE I CONTRATTI STESSI, CON ESPRESSA AUTORIZZAZIONE A COMPIERE TUTTO QUANTO RICHIESTO DALLE DISPOSIZIONI NORMATIVE E CONTRATTUALI IN MATERIA SINDACALE, ASSICURATIVA, PREVIDENZIALE, MUTUALISTICA ED INFORTUNISTICA; GESTIRE LE TRATTATIVE SINDACALI CON FACOLTA' DI CONCLUDERE ACCORDI AZIENDALI; 4) I POTERI QUI DI SEGUITO ELENCATI IN MATERIA BANCARIA E CREDITIZIA, NEI LIMITI IN CUI IL LORO ESERCIZIO NON IMPLICHI RESPONSABILITA', ONERI, COSTI O SPESE PER LA SOCIETA' SUPERIORI AD EURO 10.000.000,00 (DIECIMILIONI/00) PER SINGOLA OPERAZIONE: " APRIRE E CHIUDERE CONTI CORRENTI ED OPERARE SUI CONTI CORRENTI DELLA SOCIETA' PRESSO QUALSIASI ISTITUTO DI CREDITO ITALIANO OD ESTERO, IVI COMPRESSE LA BANCA D'ITALIA, LE CASSE DI RISPARMIO E LE BANCHE POPOLARI, RICEVERE PAGAMENTI ED EFFETTUARE VERSAMENTI E PRELIEVI (INCLUSO IL DIRITTO DI ANDARE IN SCOPERTO ENTRO I LIMITI DELLE AGEVOLAZIONI DI SCOPERTO CONCESSE ALLA SOCIETA' MEDESIMA), EMETTERE, FIRMARE, GIRARE ED INCASSARE ASSEGNI, FIRMARE DOCUMENTI E QUIETANZE E DISPORRE ORDINATIVI DI PAGAMENTI E BONIFICI NEI LIMITI DI QUANTO PREVISTO DAI CONTRATTI ESISTENTI, O DI VOLTA IN VOLTA SOTTOSCRITTI DALLA SOCIETA', TRA CUI A TITOLO ESEMPLIFICATIVO E NON ESAUSTIVO I CONTRATTI DI FINANZIAMENTO, I CONTRATTI DI APPALTO ED I CONTRATTI DI GESTIONE E MANUTENZIONE; " NEGOZIARE E GIRARE PER L'INCASSO CAMBIALI (TRATTE E PAGHERO'), VAGLIA BANCARI, ASSEGNI, CHEQUES, BUONI, MANDATI, FEDI DI CREDITO E QUALUNQUE ALTRO TITOLO O EFFETTO DI COMMERCIO FIRMANDO I RELATIVI DOCUMENTI, GIRATE E QUIETANZE; " DARE E RICEVERE ANTICIPAZIONI SU TITOLI, VALORI, MERCI, SIA CON ISTITUTI DI CREDITO, SIA CON PRIVATI ED ENTI PUBBLICI; " CEDERE CREDITI PRO-SOLVENDO E/O PRO-SOLUTO, CON RELATIVE GARANZIE E DIRITTI, COMPRESI QUELLI DERIVANTI DA FORNITURE, CONVENENDO E DEFINENDO LE RELATIVE MODALITA' E CONDIZIONI, CON ESPRESSA AUTORIZZAZIONE A COMPIERE OGNI E QUALSIASI OPERAZIONE, ANCHE IN RELAZIONE A RAPPORTI DI FACTORING, NONCHE' A RILASCIARE DICHIARAZIONI, DARE COMUNICAZIONI, CHIEDERE ED OTTENERE DEROGHE DI PAGAMENTO; " OTTENERE E RICEVERE FIDEJUSSIONI, AVALLI, GARANZIE IN GENERE, ANCHE REALI, E RILASCIARE GARANZIE IN GENERE, FIDEJUSSIONI E AVALLI; " TRATTARE, OTTENERE E PERFEZIONARE DA BANCHE, ISTITUTI DI CREDITO, E DA QUALSIASI ALTRO ENTE, PUBBLICO O PRIVATO, ITALIANO OD ESTERO, AFFIDAMENTI E FINANZIAMENTI, MUTUI E CONTRIBUTI, IN EURO OD IN ALTRA VALUTA, UTILIZZABILI IN CONTO CORRENTE, PER SCONTO DI PORTAFOGLIO, APERTURE DI CREDITO A FAVORE DI TERZI OD IN QUALSIASI ALTRA FORMA; " ESIGERE CREDITI ANCHE IN VALUTA, RITIRARE VALORI, TITOLI ED EFFETTI DA CHIUNQUE E PER QUALSIASI CAUSALE DOVUTI ALLA SOCIETA', COMPRESSE CASSE O TESORERIE GOVERNATIVE, REGIONALI, PROVINCIALI, COMUNALI, RILASCIANDO QUIETANZE LIBERATORIE; " RICEVERE E COSTITUIRE, RESTITUIRE E RITIRARE DEPOSITI DI SOMME, TITOLI, SIA NOMINATIVI SIA AL PORTATORE, E VALORI A CAUZIONE, A GARANZIA, A CUSTODIA O IN AMMINISTRAZIONE, RILASCIANDO E RICEVENDO LIBERAZIONI E QUIETANZE (IVI INCLUSI DEPOSITI DI GARANZIA CON MINISTERI, UFFICI DI DEBITO PUBBLICO, CASSA DEPOSITI, AUTORITA' FISCALI, DOGANE, CITTA', PROVINCE, REGIONI ED OGNI ALTRO ORGANISMO OD UFFICIO PUBBLICO); 5) IL POTERE DI GESTIRE L'APPROVVIGIONAMENTO DELLE PARTI DI RICAMBIO DEI BENI FACENTI PARTE DEGLI IMPIANTI EOLICI; 6) I POTERI QUI DI SEGUITO ELENCATI IN MATERIA GIUDIZIALE E STRAGIUDIZIALE NEI LIMITI IN CUI IL

VALORE DI CIASCUNA AZIONE O CONTROVERSIA NON SUPERI AD EURO 1.000.000,00 (UNMILIONE/00) E/O IL LORO ESERCIZIO NON IMPLICHI RESPONSABILITA', ONERI, COSTI O SPESE PER LA SOCIETA' SUPERIORI AD EURO 1.000.000,00 (UNMILIONE/00) PER SINGOLA OPERAZIONE: " PROMUOVERE E SOSTENERE, ALLO SCOPO NOMINANDO E REVOCANDO AVVOCATI, PROCURATORI E DIFENSORI ANCHE TECNICI, AZIONI IN GIUDIZIO IN NOME DELLA SOCIETA' SIA ESSA ATTRICE O CONVENUTA, IN QUALUNQUE SEDE GIUDIZIALE, CIVILE, PENALE, AMMINISTRATIVA, O ARBITRALE E IN QUALUNQUE GRADO DI GIUDIZIO E DI GIURISDIZIONE ED IN QUALSIASI PROCEDIMENTO (INCLUSI QUELLI CAUTELARI, ESECUTIVI, CONCORSUALI, E DI VOLONTARIA GIURISDIZIONE) QUINDI, ANCHE AVANTI LA CORTE DI CASSAZIONE, IL CONSIGLIO DI STATO, LA CORTE DEI CONTI, IL TRIBUNALE SUPERIORE DELLE ACQUE, GLI ORGANI DEL CONTENZIOSO TRIBUTARIO, IL TRIBUNALE DEL LAVORO E OGNI ALTRA MAGISTRATURA ANCHE SPECIALE, NONCHE' NEI GIUDIZI DI REVOCAZIONE E DI OPPOSIZIONE DI TERZO E NEI PROCEDIMENTI ESPERITI DALLE COMPETENTI AUTORITA' PER PRESUNTE VIOLAZIONI DELLE NORMATIVE IN MATERIA DI PREVENZIONE DEGLI INFORTUNI, DELL'IGIENE E SICUREZZA DEL LAVORO E DI ECOLOGIA, CON PIENI POTERI DI CURARE L'ESECUZIONE DELLE SENTENZE E PORRE IN ESSERE QUALSIASI ALTRA ATTIVITA' CHE POSSA ESSERE RITENUTA NECESSARIA OD UTILE PER UNA TRANSAZIONE QUANTO PIU' POSSIBILE DEFINITIVA E VANTAGGIOSA DI DETTE VERTEENZE, ANCHE CON RIFERIMENTO AGLI ARTT. 410, 411, 412, 412 BIS, 412 TER, 412 QUATER, 420 E 420 BIS DEL CODICE DI PROCEDURA CIVILE, ALL'UOPO CONFERENDO E REVOCANDO MANDATI AD AVVOCATI E CONSULENTI TECNICI; COSTITUIRSI PARTE CIVILE NEI PROCEDIMENTI PENALI IN CUI LA SOCIETA' SIA OFFESA DAL REATO; PRESENTARE A NOME DELLA SOCIETA' DENUNCE E QUERELE; RAPPRESENTARE LEGALMENTE LA SOCIETA', ANCHE IN SEDE STRAGIUDIZIALE; TRANSIGERE CONTROVERSIE; " PROMUOVERE ATTI ESECUTIVI E CONSERVATIVI, OTTENENDO INGIUNZIONI, PRECETTI, SEQUESTRI, PIGNORAMENTI, ISCRIZIONI DI IPOTECHE GIUDIZIALI E RIVENDICAZIONI DI MERCI, ANCHE PRESSO TERZI, ED I MEDESIMI REVOCARE; " FARE ELEVARE PROTESTI ED INTIMARE PRECETTI, INTERVENIRE NELLE PROCEDURE DI FALLIMENTI, INSINUARE CREDITI NEI FALLIMENTI STESSI, DAR VOTO IN CONCORDATI, ESIGERE RIPARTI PARZIALI E DEFINITIVI, INTERVENIRE IN CONCORDATI ED APPROVARLI O RESPINGERLI; " EFFETTUARE NEI CONFRONTI DI QUALSIASI AUTORITA' GIUDIZIARIA ED IN QUALUNQUE SEDE E GRADO DI GIURISDIZIONE, DICHIARAZIONI DI TERZO PIGNORATO E DI TERZO SEQUESTRATO " TRATTARE E DEFINIRE PRATICHE AMMINISTRATIVE E TRIBUTARIE IN PARTICOLARE, TRA L'ALTRO, PRESSO AUTORITA' ED AMMINISTRAZIONI GOVERNATIVE ITALIANE ED ESTERE, REGIONALI, PROVINCIALI O COMUNALI, MINISTERI, ISPETTORATI, DIREZIONI REGIONALI, AGENZIA DELLE ENTRATE, DEL TERRITORIO E DELLE DOGANE, COMMISSIONI TRIBUTARIE IN QUALSIASI STATO E GRADO DI GIUDIZIO ED ESATTORIE, ANCHE PER ACCERTAMENTI E DEFINIZIONE DI TRIBUTI CON OGNI INERENTE FACOLTA', COMPRESA QUELLA DI ADDIVENIRE A CONCORDATI E TRANSAZIONI, RICEVERE RIMBORSI, REFUSIONE DI INTERESSI E RILASCIARE RELATIVA QUIETANZA, CON POTERE DI NOMINARE E REVOCARE SPECIALI PROCURATORI E PROFESSIONISTI COMPETENTI E CON ESPRESSA FACOLTA' DI FIRMARE ISTANZE, RICORSI E QUALSIVOGLIA ATTO; 7) IL POTERE, NELL'AMBITO DEI POTERI CONFERITI CON LE DELEGHE DI CUI ALLA PRESENTE DELIBERAZIONE, DI: " DELEGARE, PER OGNI CONSEGUENTE EFFETTO DI LEGGE, LA RESPONSABILITA' DELL'ORGANIZZAZIONE E DELLA CONDUZIONE DI DETERMINATI SETTORI DELLE ATTIVITA' AZIENDALE CON TUTTE LE NECESSARIE FACOLTA'; " NOMINARE E REVOCARE PROCURATORI E PREPOSTI CONFERENDO LORO POTERI; " RILASCIARE MANDATI GENERALI AD NEGOTIA O SPECIALI PER SINGOLI AFFARI O CATEGORIE DI AFFARI, NONCHE' DELEGHE ANCHE A NON DIPENDENTI DELLA SOCIETA'; " FIRMARE CORRISPONDENZA ED ATTI DELLA SOCIETA'. 8) IL POTERE DI ASSUMERE LE DECISIONI E GLI EVENTUALI PROVVEDIMENTI INTEGRATIVI NECESSARI PER ASSICURARE IL COMPLETO RISPETTO DELLE DISPOSIZIONI DI LEGGE E REGOLAMENTARI EMANATE ED EMANANDE IN MATERIA DI TRATTAMENTO DEI DATI PERSONALI RILEVANTI AI FINI E PER GLI EFFETTI DI LEGGE, DIFFONDENDONE LA CONOSCENZA IN AMBITO AZIENDALE, CON PARTICOLARE RIFERIMENTO ALLE INFORMAZIONI PREVENTIVE, AL CONSENSO DA RICHIEDERE ED AI DIRITTI DEGLI INTERESSATI; 9) IL POTERE DI ACCERTARE TUTTI I RISCHI INERENTI ALL'ATTIVITA' SVOLTA DALLA SOCIETA' E DI PROMUOVERE, CURARE ED ADOTTARE, SOTTO LA PROPRIA PERSONALE RESPONSABILITA' E CON OGNI FACOLTA' DECISIONALE, AVVALENDOSI A TAL FINE DI OGNI E QUALSIASI NECESSARIA COMPETENZA E MEZZO, ANCHE ECONOMICO, ED IN PIENA AUTONOMIA DECISIONALE E DI GESTIONE FINANZIARIA, TUTTE LE MISURE DI SICUREZZA E PREVENZIONE ATTE A TUTELARE E SALVAGUARDARE, ANCHE IN FASE DI PREVENZIONE DI MERO PERICOLO, L'INCOLUMITA', LA SICUREZZA, L'IGIENE E LA SALUTE DI PERSONE E COSE, E AD EVITARE DANNI DI QUALSIASI NATURA A PERSONE O COSE, IVI INCLUSO L'AMBIENTE, NONCHE' SVOLGERE IN PROPRIO O SOVRINTENDERE ED ORGANIZZARE TUTTE LE ATTIVITA' NECESSARIE IN OTTEMPERANZA AI DISPOSITIVI DI LEGGE IN MATERIA DI VALUTAZIONE, PREVENZIONE, PROTEZIONE, RIDUZIONE ED ELIMINAZIONE DEI RISCHI ECOLOGICI, AMBIENTALI, PROFESSIONALI, LAVORATIVI E DI GESTIONE DELL'EMERGENZA ED AL LORO COSTANTE AGGIORNAMENTO, ATTUANDO ALTRESI' TUTTE LE MISURE NECESSARIE AI FINI DEL RISPETTO DELLE NORME VIGENTI IN MATERIA DI PREVENZIONE DEGLI INFORTUNI, IGIENE, SALUTE E SICUREZZA DEI LAVORATORI E DEL LUOGO DI LAVORO,

TUTELA DELL'AMBIENTE ED ECOLOGIA E SOVRINTENDENDO AL LORO MANTENIMENTO ANCHE DA PARTE DELLE IMPRESE ED ENTI APPALTATORI DI OPERE E SERVIZI CHE OPERANO ALL'INTERNO DEL LUOGO DI LAVORO; 10) I POTERI QUI DI SEGUITO ELENCATI IN RELAZIONE ALL'AMMINISTRAZIONE DELLA SOCIETA': " FIRMARE DICHIARAZIONI, CERTIFICAZIONI E DENUNCIE PREVISTE DALLE NORME FISCALI E TRIBUTARIE E SOTTOSCRIVERE DICHIARAZIONI E MODULI VALUTARI PER LE OPERAZIONI DI IMPORTAZIONE ED ESPORTAZIONE; " RITIRARE DAGLI UFFICI POSTALI, DOGANALI E DA OGNI ALTRO ISTITUTO ED UFFICIO PUBBLICO O PRIVATO (INCLUSE SOCIETA' DI TRASPORTO AEREO, MARITTIMO E TERRESTRE) PACCHI POSTALI, PLICHI RACCOMANDATI OD ASSICURATI, MERCI, TITOLI O VALORI, ACCUSANDONE RICEZIONE E RILASCIANDONE QUIETANZA; " DARE ESECUZIONE ALLE DELIBERAZIONI DEGLI ORGANI COLLEGIALI DELLA SOCIETA'; 11) IL POTERE DI RICHIEDERE ATTESTATI DI PRIVATIVA E DI BREVETTI, PROROGHE E COMPLEMENTI, IN ITALIA ED ALL'ESTERO, E FAR VALERE I DIRITTI DELLA SOCIETA' NEL CAMPO DELLA PROPRIETA' INTELLETTUALE; 12) IL POTERE DI RAPPRESENTARE LA SOCIETA' NEI CONFRONTI DI: " STATI, MINISTERI, REGIONI, PROVINCE, COMUNI, PUBBLICHE AUTORITA', AMMINISTRAZIONI, ISTITUZIONI ED ENTI ITALIANI, STRANIERI, INTERNAZIONALI E SOPRANAZIONALI, NONCHE' NEI CONFRONTI DI ASSOCIAZIONI, CONSORZI, SOCIETA' (INCLUSE LE RELATIVE ASSEMBLEE E LE RIUNIONI IN GENERE), FONDAZIONI E PERSONE FISICHE E GIURIDICHE, INCLUSI ENTI PUBBLICI E PRIVATI, ORGANIZZAZIONI IMPRENDITORIALI E SINDACALI, ISTITUTI DI CREDITO INCARICATI DELLA GESTIONE DI SOVVENZIONI, CONTRIBUTI ED AGEVOLAZIONI FINANZIARIE, CON FACOLTA' DI TRATTARE E DEFINIRE LE PRATICHE AMMINISTRATIVE, ASSISTERE ALLE VERIFICHE ED AGLI ACCERTAMENTI DISPOSTI DAI SUDETTI ENTI SUI PROGETTI FINANZIATI E SOTTOSCRIVERE I RELATIVI VERBALI DI ACCERTAMENTI IN NOME E PER CONTO DELLA SOCIETA', GESTIRE I FINANZIAMENTI ED I CONTRIBUTI IN ESSERE A TERMINI DELLE RELATIVE DISPOSIZIONI DI RIFERIMENTO (QUALI, AD ESEMPIO, LA LEGGE 488/1992), FIRMARE GLI ATTI NECESSARI E/O OPPORTUNI PER L'ESECUZIONE, IL RIMBORSO E LA GESTIONE DEI FINAZIAMENTI IN ESSERE; " ORGANIZZAZIONI SINDACALI, SIA DEI DATORI DI LAVORO, SIA DEI LAVORATORI; " ENTI E ORGANI PUBBLICI PREPOSTI ALL'ESERCIZIO DI FUNZIONI DI VIGILANZA, VERIFICA E CONTROLLO PREVISTE DALLE NORME GENERALI E PARTICOLARI DI PREVENZIONE DEGLI INFORTUNI, DI IGIENE E SICUREZZA DEL LAVORO ED IN MATERIA DI ECOLOGIA, E COSI' IN PARTICOLARE AVANTI IL MINISTERO DEL LAVORO, LA COMMISSIONE CONSULTIVA PERMANENTE PER LA PREVENZIONE DEGLI INFORTUNI, L'ISTITUTO SUPERIORE PER LA PREVENZIONE DEGLI INFORTUNI E LA SICUREZZA SUL LAVORO, I PRESIDENTI DELLE GIUNTE REGIONALI, I COMPETENTI UFFICI DELLE AZIENDE ASL, GLI ISPETTORATI PROVINCIALI DEL LAVORO, I MEDICI PROVINCIALI, IL MINISTERO DELL'AMBIENTE E GLI ASSESSORI DELL'AMBIENTE REGIONALI, PROVINCIALI E COMUNALI, I PREFETTI, GLI ALTRI ISTITUTI PREVIDENZIALI, MUTUALISTICI, ASSICURATIVI ED INFORTUNISTICI ED OGNI ALTRA AMMINISTRAZIONE E GLI ALTRI ENTI PRIVATI, PERSONE GIURIDICHE PUBBLICHE E PRIVATE E PERSONE FISICHE, IN TUTTI I RAPPORTI ATTINENTI LO SVOLGIMENTO DELLE ATTIVITA' E L'ESERCIZIO DELLE FUNZIONI ATTRIBITEGLI; " QUALUNQUE AUTORITA' E AMMINISTRAZIONE GOVERNATIVA, REGIONALE, PROVINCIALE E COMUNALE, UTF, CAPITANERIA DI PORTO E COMANDI PROVINCIALI DEI VIGILI DEL FUOCO PER TUTTO QUANTO ATTIENE L'INSTALLAZIONE, L'ESERCIZIO E LA GESTIONE DI IMPIANTI, DEPOSITI E MAGAZZINI DELLA SOCIETA', TRATTANDONE E DEFINENDONE OGNI PRATICA.

## **Amministratore Delegato**

**GASPERONI MARZIA**

*residenza*

Rappresentante dell'impresa

Nata a ROMA (RM) il 14/10/1968

Codice fiscale: GSPMRZ68R54H501Q

ROMA (RM)

VIA CESARE DOBICI 73 CAP 00100

*carica*

**consigliere**

Nominato con atto del 27/10/2008

Data iscrizione: 26/11/2008

Durata in carica: a tempo indeterminato

Data presentazione carica: 25/11/2008

*carica*

**amministratore delegato**

Nominato con atto del 21/11/2008

Data iscrizione: 18/12/2008

Durata in carica: a tempo indeterminato



*poteri*

1) I POTERI QUI DI SEGUITO ELENCATI IN MATERIA DI ASSUNZIONE DI IMPEGNI IN NOME E PER CONTO DELLA SOCIETA', NEI LIMITI IN CUI IL LORO ESERCIZIO NON IMPLICHI RESPONSABILITA', ONERI, COSTI O SPESE PER LA SOCIETA' SUPERIORI AD EURO 1.000.000,00 (UNMILIONE/00) PER SINGOLA OPERAZIONE: " AMMINISTRARE GLI IMMOBILI DI PROPRIETA' DELLA SOCIETA', O ALLA STESSA CONCESSI IN AFFITTO, LOCAZIONE O COMODATO, CON FACOLTA' DI DISPORRE L'ESECUZIONE DI OPERE, DI STIPULARE, PROROGARE, RISOLVERE ATTI, CONVENZIONI, ETC., CON QUALSIASI AMMINISTRAZIONE, AUTORITA', PERSONA FISICA O GIURIDICA; " SOTTOSCRIVERE ORDINI DI IMPEGNO ED ACQUISTARE, VENDERE E, SE DEL CASO, PERMUTARE IMPIANTI, ATTREZZATURE, MACCHINARI, AUTOVEICOLI, MOBILI, ARREDI E MERCI; " STIPULARE E SOTTOSCRIVERE ATTI UNILATERALI E CONVENZIONI, ANCHE DI NATURA E CONTENUTO REALE IMMOBILIARE, PER L'ADEMPIMENTO DI ONERI DI URBANIZZAZIONE DI QUALUNQUE TIPO, A NORMA DELLE LEGGI E DEI REGOLAMENTI URBANISTICI ED EDILIZI VIGENTI ED EMANANDI, NEI CONFRONTI DELLE COMPETENTI AUTORITA', AMMINISTRAZIONI ED ENTI LOCALI E RICHIEDERE ED OTTENERE LICENZE EDILIZIE, CONCESSIONI, PERMESSI ED AUTORIZZAZIONI PER LA COSTRUZIONE, AMPLIAMENTO E RISTRUTTURAZIONE DI STABILI SOCIALI, ASSUMENDO OGNI CONSEGUENTE OBBLIGAZIONE, ANCHE IN MERITO ALLA DETERMINAZIONE, ALL'ACCETTAZIONE ED AL PAGAMENTO DI INDENNITA', CORRISPETTIVI ED ONERI IN GENERE, AL FINE DELLA REALIZZAZIONE DELLE OPERE DI COSTRUZIONE EDILIZIA; " CHIEDERE ED OTTENERE PERMESSI, AUTORIZZAZIONI, LICENZE E QUANT'ALTRO NECESSARIO PER IL REGOLARE FUNZIONAMENTO DELLA SOCIETA' E DEI SUOI INSEDIAMENTI; " STIPULARE, RINNOVARE, RESCINDERE, RISOLVERE E CONSENTIRE NOVAZIONI DI QUALSIASI CONTRATTO INERENTE LO SVOLGIMENTO DI ATTIVITA' E DI SERVIZI IN GENERE, CONTRATTI DI COLLABORAZIONE E CONSULENZA, ACCORDI AZIENDALI, CONTRATTI DI PRESTAZIONE D'OPERA INTELLETTUALE E DI LICENZA, DI RAPPRESENTANZE E DI AGENZIA, LOCAZIONE E SUBLOCAZIONE ATTIVA E PASSIVA DI BENI MOBILI ED IMMOBILI (ANCHE ULTRANOVENNALI), AFFITTO, COMODATO, DEPOSITO, PRESTITO D'USO, LAVORAZIONE, UTENZE, FORNITURA ED ESECUZIONE DI OPERE E PRESTAZIONI, FISSANDO E MODIFICANDO PATTUZIONI E RELATIVI COMPENSI; 2) IL POTERE DI MODIFICARE ED ESTINGUERE GARANZIE SIA SU BENI IMMOBILI CHE MOBILI, ANCHE IN FAVORE DI TERZI, NONCHE' SERVITU' ED OGNI ALTRO DIRITTO DI PROPRIETA', REALE DI GODIMENTO O DI GARANZIA; 3) I POTERI QUI DI SEGUITO ELENCATI IN MATERIA DI PERSONALE, NEI LIMITI IN CUI IL LORO ESERCIZIO NON IMPLICHI RESPONSABILITA', ONERI, COSTI O SPESE PER LA SOCIETA' SUPERIORI AD EURO 250.000,00 (DUECENTOCINQUANTAMILA/00) PER SINGOLA OPERAZIONE: " ASSUMERE, TRASFERIRE, SOSPENDERE, LICENZIARE E REINTEGRARE IL PERSONALE, ANCHE DIRIGENTE; FISSARNE E MODIFICARNE CONDIZIONI, MANSIONI, QUALIFICHE, CATEGORIE E GRADI; DETERMINARNE LE RETRIBUZIONI, I COMPENSI E LE ATTRIBUZIONI; STIPULARE I RELATIVI CONTRATTI DI LAVORO E MODIFICARE E RISOLVERE I CONTRATTI STESSI, CON ESPRESSA AUTORIZZAZIONE A COMPIERE TUTTO QUANTO RICHIESTO DALLE DISPOSIZIONI NORMATIVE E CONTRATTUALI IN MATERIA SINDACALE, ASSICURATIVA, PREVIDENZIALE, MUTUALISTICA ED INFORTUNISTICA; GESTIRE LE TRATTATIVE SINDACALI CON FACOLTA' DI CONCLUDERE ACCORDI AZIENDALI; 4) I POTERI QUI DI SEGUITO ELENCATI IN MATERIA BANCARIA E CREDITIZIA, NEI LIMITI IN CUI IL LORO ESERCIZIO NON IMPLICHI RESPONSABILITA', ONERI, COSTI O SPESE PER LA SOCIETA' SUPERIORI AD EURO 10.000.000,00 (DIECIMILIONI/00) PER SINGOLA OPERAZIONE: " APRIRE E CHIUDERE CONTI CORRENTI ED OPERARE SUI CONTI CORRENTI DELLA SOCIETA' PRESSO QUALSIASI ISTITUTO DI CREDITO ITALIANO OD ESTERO, IVI COMPRESSE LA BANCA D'ITALIA, LE CASSE DI RISPARMIO E LE BANCHE POPOLARI, RICEVERE PAGAMENTI ED EFFETTUARE VERSAMENTI E PRELIEVI (INCLUSO IL DIRITTO DI ANDARE IN SCOPERTO ENTRO I LIMITI DELLE AGEVOLAZIONI DI SCOPERTO CONCESSE ALLA SOCIETA' MEDESIMA), EMETTERE, FIRMARE, GIRARE ED INCASSARE ASSEGNI, FIRMARE DOCUMENTI E QUIETANZE E DISPORRE ORDINATIVI DI PAGAMENTI E BONIFICI NEI LIMITI DI QUANTO PREVISTO DAI CONTRATTI ESISTENTI, O DI VOLTA IN VOLTA SOTTOSCRITTI DALLA SOCIETA', TRA CUI A TITOLO ESEMPLIFICATIVO E NON ESAUSTIVO I CONTRATTI DI FINANZIAMENTO, I CONTRATTI DI APPALTO ED I CONTRATTI DI GESTIONE E MANUTENZIONE; " NEGOZIARE E GIRARE PER L'INCASSO CAMBIALI (TRATTE E PAGHERO'), VAGLIA BANCARI, ASSEGNI, CHEQUES, BUONI, MANDATI, FEDI DI CREDITO E QUALUNQUE ALTRO TITOLO O EFFETTO DI COMMERCIO FIRMANDO I RELATIVI DOCUMENTI, GIRATE E QUIETANZE; " DARE E RICEVERE ANTICIPAZIONI SU TITOLI, VALORI, MERCI, SIA CON ISTITUTI DI CREDITO, SIA CON PRIVATI ED ENTI PUBBLICI; " CEDERE CREDITI PRO-SOLVENDO E/O PRO-SOLUTO, CON RELATIVE GARANZIE E DIRITTI, COMPRESI QUELLI DERIVANTI DA FORNITURE, CONVENENDO E DEFINENDO LE RELATIVE MODALITA' E CONDIZIONI, CON ESPRESSA AUTORIZZAZIONE A COMPIERE OGNI E QUALSIASI OPERAZIONE, ANCHE IN RELAZIONE A RAPPORTI DI FACTORING, NONCHE' A RILASCIARE DICHIARAZIONI, DARE COMUNICAZIONI, CHIEDERE ED OTTENERE DEROGHE DI PAGAMENTO; " OTTENERE E RICEVERE FIDEJUSSIONI, AVALLI, GARANZIE IN GENERE, ANCHE REALI, E RILASCIARE GARANZIE IN GENERE, FIDEJUSSIONI E AVALLI; " TRATTARE, OTTENERE E PERFEZIONARE DA BANCHE, ISTITUTI DI CREDITO, E DA QUALSIASI ALTRO ENTE, PUBBLICO O PRIVATO, ITALIANO OD ESTERO, AFFIDAMENTI E FINANZIAMENTI, MUTUI E CONTRIBUTI, IN EURO OD IN ALTRA VALUTA, UTILIZZABILI IN CONTO CORRENTE, PER SCONTO DI PORTAFOGLIO,

APERTURE DI CREDITO A FAVORE DI TERZI OD IN QUALSIASI ALTRA FORMA; " ESIGERE CREDITI ANCHE IN VALUTA, RITIRARE VALORI, TITOLI ED EFFETTI DA CHIUNQUE E PER QUALSIASI CAUSALE DOVUTI ALLA SOCIETA', COMPRESSE CASSE O TESORERIE GOVERNATIVE, REGIONALI, PROVINCIALI, COMUNALI, RILASCIANDO QUIETANZE LIBERATORIE; " RICEVERE E COSTITUIRE, RESTITUIRE E RITIRARE DEPOSITI DI SOMME, TITOLI, SIA NOMINATIVI SIA AL PORTATORE, E VALORI A CAUZIONE, A GARANZIA, A CUSTODIA O IN AMMINISTRAZIONE, RILASCIANDO E RICEVENDO LIBERAZIONI E QUIETANZE (IVI INCLUSI DEPOSITI DI GARANZIA CON MINISTERI, UFFICI DI DEBITO PUBBLICO, CASSA DEPOSITI, AUTORITA' FISCALI, DOGANE, CITTA', PROVINCE, REGIONI ED OGNI ALTRO ORGANISMO OD UFFICIO PUBBLICO); 5) IL POTERE DI GESTIRE L'APPROVVIGIONAMENTO DELLE PARTI DI RICAMBIO DEI BENI FACENTI PARTE DEGLI IMPIANTI EOLICI; 6) I POTERI QUI DI SEGUITO ELENCATI IN MATERIA GIUDIZIALE E STRAGIUDIZIALE NEI LIMITI IN CUI IL VALORE DI CIASCUNA AZIONE O CONTROVERSIA NON SUPERI AD EURO 1.000.000,00 (UNMILIONE/00) E/O IL LORO ESERCIZIO NON IMPLICHI RESPONSABILITA', ONERI, COSTI O SPESE PER LA SOCIETA' SUPERIORI AD EURO 1.000.000,00 (UNMILIONE/00) PER SINGOLA OPERAZIONE: " PROMUOVERE E SOSTENERE, ALLO SCOPO NOMINANDO E REVOCANDO AVVOCATI, PROCURATORI E DIFENSORI ANCHE TECNICI, AZIONI IN GIUDIZIO IN NOME DELLA SOCIETA' SIA ESSA ATTRICE O CONVENUTA, IN QUALUNQUE SEDE GIUDIZIALE, CIVILE, PENALE, AMMINISTRATIVA, O ARBITRALE E IN QUALUNQUE GRADO DI GIUDIZIO E DI GIURISDIZIONE ED IN QUALSIASI PROCEDIMENTO (INCLUSI QUELLI CAUTELARI, ESECUTIVI, CONCORSUALI, E DI VOLONTARIA GIURISDIZIONE) QUINDI, ANCHE AVANTI LA CORTE DI CASSAZIONE, IL CONSIGLIO DI STATO, LA CORTE DEI CONTI, IL TRIBUNALE SUPERIORE DELLE ACQUE, GLI ORGANI DEL CONTENZIOSO TRIBUTARIO, IL TRIBUNALE DEL LAVORO E OGNI ALTRA MAGISTRATURA ANCHE SPECIALE, NONCHE' NEI GIUDIZI DI REVOCAZIONE E DI OPPOSIZIONE DI TERZO E NEI PROCEDIMENTI ESPERITI DALLE COMPETENTI AUTORITA' PER PRESUNTE VIOLAZIONI DELLE NORMATIVE IN MATERIA DI PREVENZIONE DEGLI INFORTUNI, DELL'IGIENE E SICUREZZA DEL LAVORO E DI ECOLOGIA, CON PIENI POTERI DI CURARE L'ESECUZIONE DELLE SENTENZE E PORRE IN ESSERE QUALSIASI ALTRA ATTIVITA' CHE POSSA ESSERE RITENUTA NECESSARIA OD UTILE PER UNA TRANSAZIONE QUANTO PIU' POSSIBILE DEFINITIVA E VANTAGGIOSA DI DETTE VERTENZE, ANCHE CON RIFERIMENTO AGLI ARTT. 410, 411, 412, 412 BIS, 412 TER, 412 QUATER, 420 E 420 BIS DEL CODICE DI PROCEDURA CIVILE, ALL'UOPO CONFERENDO E REVOCANDO MANDATI AD AVVOCATI E CONSULENTI TECNICI; COSTITUIRSI PARTE CIVILE NEI PROCEDIMENTI PENALI IN CUI LA SOCIETA' SIA OFFESA DAL REATO; PRESENTARE A NOME DELLA SOCIETA' DENUNCE E QUERELE; RAPPRESENTARE LEGALMENTE LA SOCIETA', ANCHE IN SEDE STRAGIUDIZIALE; TRANSIGERE CONTROVERSIE; " PROMUOVERE ATTI ESECUTIVI E CONSERVATIVI, OTTENENDO INGIUNZIONI, PRECETTI, SEQUESTRI, PIGNORAMENTI, ISCRIZIONI DI IPOTECHE GIUDIZIALI E RIVENDICAZIONI DI MERCI, ANCHE PRESSO TERZI, ED I MEDESIMI REVOCARE; " FARE ELEVARE PROTESTI ED INTIMARE PRECETTI, INTERVENIRE NELLE PROCEDURE DI FALLIMENTI, INSINUARE CREDITI NEI FALLIMENTI STESSI, DAR VOTO IN CONCORDATI, ESIGERE RIPARTI PARZIALI E DEFINITIVI, INTERVENIRE IN CONCORDATI ED APPROVARLI O RESPINGERLI; " EFFETTUARE NEI CONFRONTI DI QUALSIASI AUTORITA' GIUDIZIARIA ED IN QUALUNQUE SEDE E GRADO DI GIURISDIZIONE, DICHIARAZIONI DI TERZO PIGNORATO E DI TERZO SEQUESTRATO " TRATTARE E DEFINIRE PRATICHE AMMINISTRATIVE E TRIBUTARIE IN PARTICOLARE, TRA L'ALTRO, PRESSO AUTORITA' ED AMMINISTRAZIONI GOVERNATIVE ITALIANE ED ESTERE, REGIONALI, PROVINCIALI O COMUNALI, MINISTERI, ISPETTORATI, DIREZIONI REGIONALI, AGENZIA DELLE ENTRATE, DEL TERRITORIO E DELLE DOGANE, COMMISSIONI TRIBUTARIE IN QUALSIASI STATO E GRADO DI GIUDIZIO ED ESATTORIE, ANCHE PER ACCERTAMENTI E DEFINIZIONE DI TRIBUTI CON OGNI INERENTE FACOLTA', COMPRESA QUELLA DI ADDIVENIRE A CONCORDATI E TRANSAZIONI, RICEVERE RIMBORSI, REFUSIONE DI INTERESSI E RILASCIARE RELATIVA QUIETANZA, CON POTERE DI NOMINARE E REVOCARE SPECIALI PROCURATORI E PROFESSIONISTI COMPETENTI E CON ESPRESSA FACOLTA' DI FIRMARE ISTANZE, RICORSI E QUALSIVOGLIA ATTO; 7) IL POTERE, NELL'AMBITO DEI POTERI CONFERITI CON LE DELEGHE DI CUI ALLA PRESENTE DELIBERAZIONE, DI: " DELEGARE, PER OGNI CONSEGUENTE EFFETTO DI LEGGE, LA RESPONSABILITA' DELL'ORGANIZZAZIONE E DELLA CONDUZIONE DI DETERMINATI SETTORI DELLE ATTIVITA' AZIENDALE CON TUTTE LE NECESSARIE FACOLTA'; " NOMINARE E REVOCARE PROCURATORI E PREPOSTI CONFERENDO LORO POTERI; " RILASCIARE MANDATI GENERALI AD NEGOTIA O SPECIALI PER SINGOLI AFFARI O CATEGORIE DI AFFARI, NONCHE' DELEGHE ANCHE A NON DIPENDENTI DELLA SOCIETA'; " FIRMARE CORRISPONDENZA ED ATTI DELLA SOCIETA'. 8) IL POTERE DI ASSUMERE LE DECISIONI E GLI EVENTUALI PROVVEDIMENTI INTEGRATIVI NECESSARI PER ASSICURARE IL COMPLETO RISPETTO DELLE DISPOSIZIONI DI LEGGE E REGOLAMENTARI EMANATE ED EMANANDE IN MATERIA DI TRATTAMENTO DEI DATI PERSONALI RILEVANTI AI FINI E PER GLI EFFETTI DI LEGGE, DIFFONDENDONE LA CONOSCENZA IN AMBITO AZIENDALE, CON PARTICOLARE RIFERIMENTO ALLE INFORMAZIONI PREVENTIVE, AL CONSENSO DA RICHIEDERE ED AI DIRITTI DEGLI INTERESSATI; 9) IL POTERE DI ACCERTARE TUTTI I RISCHI INERENTI ALL'ATTIVITA' SVOLTA DALLA SOCIETA' E DI PROMUOVERE, CURARE ED ADOTTARE, SOTTO LA PROPRIA PERSONALE RESPONSABILITA' E CON OGNI FACOLTA' DECISIONALE, AVVALENDOSI A TAL FINE DI OGNI E QUALSIASI

NECESSARIA COMPETENZA E MEZZO, ANCHE ECONOMICO, ED IN PIENA AUTONOMIA DECISIONALE E DI GESTIONE FINANZIARIA, TUTTE LE MISURE DI SICUREZZA E PREVENZIONE ATTE A TUTELARE E SALVAGUARDARE, ANCHE IN FASE DI PREVENZIONE DI MERO PERICOLO, L'INCOLUMITA', LA SICUREZZA, L'IGIENE E LA SALUTE DI PERSONE E COSE, E AD EVITARE DANNI DI QUALSIASI NATURA A PERSONE O COSE, IVI INCLUSO L'AMBIENTE, NONCHE' SVOLGERE IN PROPRIO O SOVRINTENDERE ED ORGANIZZARE TUTTE LE ATTIVITA' NECESSARIE IN OTTEMPERANZA AI DISPOSITIVI DI LEGGE IN MATERIA DI VALUTAZIONE, PREVENZIONE, PROTEZIONE, RIDUZIONE ED ELIMINAZIONE DEI RISCHI ECOLOGICI, AMBIENTALI, PROFESSIONALI, LAVORATIVI E DI GESTIONE DELL'EMERGENZA ED AL LORO COSTANTE AGGIORNAMENTO, ATTUANDO ALTRESI' TUTTE LE MISURE NECESSARIE AI FINI DEL RISPETTO DELLE NORME VIGENTI IN MATERIA DI PREVENZIONE DEGLI INFORTUNI, IGIENE, SALUTE E SICUREZZA DEI LAVORATORI E DEL LUOGO DI LAVORO, TUTELA DELL'AMBIENTE ED ECOLOGIA E SOVRINTENDENDO AL LORO MANTENIMENTO ANCHE DA PARTE DELLE IMPRESE ED ENTI APPALTATORI DI OPERE E SERVIZI CHE OPERANO ALL'INTERNO DEL LUOGO DI LAVORO; 10) I POTERI QUI DI SEGUITO ELENCATI IN RELAZIONE ALL'AMMINISTRAZIONE DELLA SOCIETA': " FIRMARE DICHIARAZIONI, CERTIFICAZIONI E DENUNCIE PREVISTE DALLE NORME FISCALI E TRIBUTARIE E SOTTOSCRIVERE DICHIARAZIONI E MODULI VALUTARI PER LE OPERAZIONI DI IMPORTAZIONE ED ESPORTAZIONE; " RITIRARE DAGLI UFFICI POSTALI, DOGANALI E DA OGNI ALTRO ISTITUTO ED UFFICIO PUBBLICO O PRIVATO (INCLUSE SOCIETA' DI TRASPORTO AEREO, MARITTIMO E TERRESTRE) PACCHI POSTALI, PLICHI RACCOMANDATI OD ASSICURATI, MERCI, TITOLI O VALORI, ACCUSANDONE RICEZIONE E RILASCIANDONE QUIETANZA; " DARE ESECUZIONE ALLE DELIBERAZIONI DEGLI ORGANI COLLEGIALI DELLA SOCIETA'; 11) IL POTERE DI RICHIEDERE ATTESTATI DI PRIVATIVA E DI BREVETTI, PROROGHE E COMPLEMENTI, IN ITALIA ED ALL'ESTERO, E FAR VALERE I DIRITTI DELLA SOCIETA' NEL CAMPO DELLA PROPRIETA' INTELLETTUALE; 12) IL POTERE DI RAPPRESENTARE LA SOCIETA' NEI CONFRONTI DI: " STATI, MINISTERI, REGIONI, PROVINCE, COMUNI, PUBBLICHE AUTORITA', AMMINISTRAZIONI, ISTITUZIONI ED ENTI ITALIANI, STRANIERI, INTERNAZIONALI E SOPRANAZIONALI, NONCHE' NEI CONFRONTI DI ASSOCIAZIONI, CONSORZI, SOCIETA' (INCLUSE LE RELATIVE ASSEMBLEE E LE RIUNIONI IN GENERE), FONDAZIONI E PERSONE FISICHE E GIURIDICHE, INCLUSI ENTI PUBBLICI E PRIVATI, ORGANIZZAZIONI IMPRENDITORIALI E SINDACALI, ISTITUTI DI CREDITO INCARICATI DELLA GESTIONE DI SOVVENZIONI, CONTRIBUTI ED AGEVOLAZIONI FINANZIARIE, CON FACOLTA' DI TRATTARE E DEFINIRE LE PRATICHE AMMINISTRATIVE, ASSISTERE ALLE VERIFICHE ED AGLI ACCERTAMENTI DISPOSTI DAI SUDETTI ENTI SUI PROGETTI FINANZIATI E SOTTOSCRIVERE I RELATIVI VERBALI DI ACCERTAMENTI IN NOME E PER CONTO DELLA SOCIETA', GESTIRE I FINANZIAMENTI ED I CONTRIBUTI IN ESSERE A TERMINI DELLE RELATIVE DISPOSIZIONI DI RIFERIMENTO (QUALI, AD ESEMPIO, LA LEGGE 488/1992), FIRMARE GLI ATTI NECESSARI E/O OPPORTUNI PER L'ESECUZIONE, IL RIMBORSO E LA GESTIONE DEI FINANZIAMENTI IN ESSERE; " ORGANIZZAZIONI SINDACALI, SIA DEI DATORI DI LAVORO, SIA DEI LAVORATORI; " ENTI E ORGANI PUBBLICI PREPOSTI ALL'ESERCIZIO DI FUNZIONI DI VIGILANZA, VERIFICA E CONTROLLO PREVISTE DALLE NORME GENERALI E PARTICOLARI DI PREVENZIONE DEGLI INFORTUNI, DI IGIENE E SICUREZZA DEL LAVORO ED IN MATERIA DI ECOLOGIA, E COSI' IN PARTICOLARE AVANTI IL MINISTERO DEL LAVORO, LA COMMISSIONE CONSULTIVA PERMANENTE PER LA PREVENZIONE DEGLI INFORTUNI, L'ISTITUTO SUPERIORE PER LA PREVENZIONE DEGLI INFORTUNI E LA SICUREZZA SUL LAVORO, I PRESIDENTI DELLE GIUNTE REGIONALI, I COMPETENTI UFFICI DELLE AZIENDE ASL, GLI ISPETTORATI PROVINCIALI DEL LAVORO, I MEDICI PROVINCIALI, IL MINISTERO DELL'AMBIENTE E GLI ASSESSORI DELL'AMBIENTE REGIONALI, PROVINCIALI E COMUNALI, I PREFETTI, GLI ALTRI ISTITUTI PREVIDENZIALI, MUTUALISTICI, ASSICURATIVI ED INFORTUNISTICI ED OGNI ALTRA AMMINISTRAZIONE E GLI ALTRI ENTI PRIVATI, PERSONE GIURIDICHE PUBBLICHE E PRIVATE E PERSONE FISICHE, IN TUTTI I RAPPORTI ATTINENTI LO SVOLGIMENTO DELLE ATTIVITA' E L'ESERCIZIO DELLE FUNZIONI ATTRIBITEGLI; " QUALUNQUE AUTORITA' E AMMINISTRAZIONE GOVERNATIVA, REGIONALE, PROVINCIALE E COMUNALE, UTF, CAPITANERIA DI PORTO E COMANDI PROVINCIALI DEI VIGILI DEL FUOCO PER TUTTO QUANTO ATTIENE L'INSTALLAZIONE, L'ESERCIZIO E LA GESTIONE DI IMPIANTI, DEPOSITI E MAGAZZINI DELLA SOCIETA', TRATTANDONE E DEFINENDONE OGNI PRATICA.

## Consigliere

**WARDEN CLIVE JOHN**

*residenza*

Nato a GRAN BRETAGNA GRAN BRETAGNA il 11/08/1959

Codice fiscale: WRDCVJ59M11Z114N

Cittadinanza gran bretagna

HURST READING BERKSHIRE

MARTINEAU LANE 16 GRAN BRETAGNA

*carica*

**consigliere**

Nominato con atto del 31/08/2007  
Durata in carica: a tempo indeterminato  
Data presentazione carica: 26/09/2007

**7 Sindaci, membri organi di controllo**

|                          |                   |
|--------------------------|-------------------|
| <b>Sindaco</b>           | VALERIO CLAUDIO   |
| <b>Sindaco</b>           | MARENDA LUCA      |
| <b>Sindaco</b>           | PICIOCCHI ANTONIO |
| <b>Sindaco Supplente</b> | GRASSO VALERIA    |
| <b>Sindaco Supplente</b> | STRANO GABRIELLA  |

**Organi di controllo  
collegio sindacale**

Numero in carica: 5  
Durata in carica: 3 esercizi

**Elenco sindaci, membri degli  
organi di controllo**

**Sindaco  
VALERIO CLAUDIO**

*residenza*

Nato a VICENZA (VI) il 08/09/1942  
Codice fiscale: VLRCLD42P08L840C  
ROMA (RM)  
VIA SICILIA 50 CAP 00100

*carica*

**sindaco**  
Nominato con atto del 27/10/2008  
Data iscrizione: 26/11/2008  
Durata in carica: 2 anni  
Numero: 59588  
Data: 21/04/1995  
Ente: MINISTERO DI GIUSTIZIA

*registro revisori legali*

**Sindaco  
MARENDA LUCA**

*residenza*

Nato a ROMA (RM) il 16/06/1964  
Codice fiscale: MRNLCU64H16H501H  
ROMA (RM)  
VIA DOMENICO JACHINO 97 CAP 00100

*carica*

**sindaco**  
Nominato con atto del 27/10/2008  
Data iscrizione: 26/11/2008  
Durata in carica: 2 anni  
Numero: 67391  
Data: 04/12/1995  
Ente: MINISTERO DI GIUSTIZIA

*registro revisori legali*

**Sindaco**

**PICIOCCHI ANTONIO**

*residenza*

Nato a ROMA (RM) il 18/05/1967  
Codice fiscale: PCCNTN67E18H501R  
ROMA (RM)  
VIA SAN DAMASO 34 CAP 00100

*carica*

**sindaco**  
Nominato con atto del 13/09/2007  
Durata in carica: 3 esercizi  
Numero: 100  
Data: 17/12/1999  
Ente: MINISTERO DI GIUSTIZIA

*registro revisori legali*

**Sindaco Supplente**

**GRASSO VALERIA**

*residenza*

Nata a SIENA (SI) il 14/10/1976  
Codice fiscale: GRSVLR76R54I726R  
CIVITAVECCHIA (RM)  
VIA LAVORATORI DEL MARE 1 CAP 00053

*carica*

**sindaco supplente**  
Nominato con atto del 27/10/2008  
Data iscrizione: 26/11/2008  
Durata in carica: 2 anni  
Numero: 149575  
Data: 11/03/2008  
Ente: MINISTERO DI GIUSTIZIA

*registro revisori legali*

**Sindaco Supplente**

**STRANO GABRIELLA**

*residenza*

Nata a CATANIA (CT) il 25/01/1980  
Codice fiscale: STRGRL80A65C351N  
CATANIA (CT)  
VIA TREMESTIERI 45 CAP 95100

*carica*

**sindaco supplente**  
Nominato con atto del 27/10/2008  
Data iscrizione: 26/11/2008  
Durata in carica: 2 anni  
Numero: 149694  
Data: 11/03/2008  
Ente: MINISTERO DI GIUSTIZIA

*registro revisori legali*

**8 Titolari di altre cariche o qualifiche**

**Socio Unico**

I.V.P.C. SARDEGNA S.R.L.  
UNIPERSONALE

**Delegato Al Ritiro Capitale Versato**

RENZULLI FERDINANDO

**Socio Unico**

**I.V.P.C. SARDEGNA S.R.L.**  
**UNIPERSONALE**

*sede*

Codice fiscale 02221800648  
Numero repertorio economico amministrativo AV-143171  
Data costituzione: 10/07/2000  
AVELLINO (AV)  
VIA CIRCUMVALLAZIONE 108 CAP 83100

*carica*

**socio unico**  
dal 20/04/2006

**Delegato Al Ritiro Capitale  
Versato**

**RENZULLI FERDINANDO**

*residenza*

Nato a AVELLINO (AV) il 28/02/1966  
Codice fiscale: RNZFDN66B28A509P  
AVELLINO (AV)  
MORELLI E SILVATI 90 CAP 83100

*carica*

**delegato al ritiro capitale versato**  
Nominato con atto del 04/04/2002

**9 Trasferimenti d'azienda, fusioni, scissioni, subentri**

**Trasferimenti d'azienda e compravendite**

| Tipo di atto             | Data atto  | Nr protocollo | Cedente                                  | Cessionario                             |
|--------------------------|------------|---------------|------------------------------------------|-----------------------------------------|
| cessione ramo di azienda | 19/07/2002 | TP-2002-12945 | MER.WIND S.R.L.<br>C.F. 03784850871      | ERG WIND SICILIA[.]<br>C.F. 02298410644 |
| cessione ramo di azienda | 19/07/2002 | TP-2002-12946 | S.W. S.R.L.<br>C.F. 01990480814          | ERG WIND SICILIA[.]<br>C.F. 02298410644 |
| affitto ramo di azienda  | 19/07/2002 | TP-2002-12947 | VENTO DEL SUD S.R.L.<br>C.F. 02004310815 | ERG WIND SICILIA[.]<br>C.F. 02298410644 |
| compravendita            | 29/04/2003 | AV-2003-4901  | ERG WIND SICILIA[.]<br>C.F. 02298410644  | ERG WIND SICILIA[.]<br>C.F. 02269620643 |
| compravendita            | 29/04/2003 | AV-2003-4904  | I.V.P.C. POWER [.]<br>C.F. 02246900647   | ERG WIND SICILIA[.]<br>C.F. 02298410644 |
| compravendita            | 30/05/2003 | AV-2003-6920  | ERG WIND SICILIA[.]<br>C.F. 02298410644  | IDAS S.R.L.<br>C.F. 02104810813         |
| compravendita            | 02/12/2003 | AV-2003-14162 | ERG WIND SICILIA[.]<br>C.F. 02298410644  | CALABRIA POWER S[.]<br>C.F. 02269610644 |
| compravendita            | 02/12/2003 | AV-2003-14163 | ERG WIND SICILIA[.]<br>C.F. 02298410644  | ERG WIND SICILIA[.]<br>C.F. 02269660649 |
| affitto/comodato         | 06/12/2006 | AV-2007-806   | ERG WIND SICILIA[.]<br>C.F. 02298410644  | MATRIX ENERGY IT[.]                     |
| affitto/comodato         | 06/12/2006 | AV-2007-808   | ERG WIND SICILIA[.]<br>C.F. 02298410644  | MATRIX ENERGY IT[.]                     |

**Trasferimenti di proprietà o  
godimento d'azienda**

**cessione ramo di azienda**

*estremi della pratica  
estremi ed oggetto dell'atto*

Data atto: 19/07/2002                      Data deposito: 30/07/2002  
Data protocollo: 30/07/2002              Numero protocollo: TP-2002-12945  
Notaio: DES LOGES MASSIMO  
Numero repertorio: 112572  
Cedente: **MER.WIND S.R.L.**  
Codice fiscale: 03784850871  
Cessionario: **ERG WIND SICILIA 5 S.R.L.**  
Codice fiscale: 02298410644



**cessione ramo di azienda**

*estremi della pratica  
estremi ed oggetto dell'atto*

Denominazione del soggetto alla data della denuncia: **I.V.P.C. SICILIA 5 S.R.L.**

Data atto: 19/07/2002                      Data deposito: 30/07/2002  
Data protocollo: 30/07/2002              Numero protocollo: TP-2002-12946  
Notaio: DES LOGES MASSIMO  
Numero repertorio: 112573  
Cedente: **S.W. S.R.L.**  
Codice fiscale: 01990480814  
Cessionario: **ERG WIND SICILIA 5 S.R.L.**  
Codice fiscale: 02298410644  
Denominazione del soggetto alla data della denuncia: **I.V.P.C. SICILIA 5 S.R.L.**

**affitto ramo di azienda**

*estremi della pratica  
estremi ed oggetto dell'atto*

Data atto: 19/07/2002                      Data deposito: 30/07/2002  
Data protocollo: 30/07/2002              Numero protocollo: TP-2002-12947  
Notaio: DES LOGES MASSIMO  
Numero repertorio: 112571  
Cedente: **VENTO DEL SUD S.R.L.**  
Codice fiscale: 02004310815  
Cessionario: **ERG WIND SICILIA 5 S.R.L.**  
Codice fiscale: 02298410644  
Denominazione del soggetto alla data della denuncia: **I.V.P.C. SICILIA 5 S.R.L.**

**compravendita**

*estremi della pratica  
estremi ed oggetto dell'atto*

Data atto: 29/04/2003                      Data deposito: 12/05/2003  
Data protocollo: 12/05/2003              Numero protocollo: AV-2003-4901  
Notaio: DES LOGES MASSIMO  
Numero repertorio: 120563  
Cedente: **ERG WIND SICILIA 5 S.R.L.**  
Codice fiscale: 02298410644  
Denominazione del soggetto alla data della denuncia: **I.V.P.C. SICILIA 5 S.R.L.**  
Cessionario: **ERG WIND SICILIA 2 S.R.L.**  
Codice fiscale: 02269620643  
Denominazione del soggetto alla data della denuncia: **I.V.P.C. SICILIA 2 S.R.L.**

**compravendita**

*estremi della pratica  
estremi ed oggetto dell'atto*

Data atto: 29/04/2003                      Data deposito: 12/05/2003  
Data protocollo: 12/05/2003              Numero protocollo: AV-2003-4904  
Notaio: DES LOGES MASSIMO  
Numero repertorio: 120560  
Cedente: **I.V.P.C. POWER S.R.L., IN LIQUIDAZIONE**  
Codice fiscale: 02246900647  
Denominazione del soggetto alla data della denuncia: **I.V.P.C. MARCHE S.R.L.**  
Cessionario: **ERG WIND SICILIA 5 S.R.L.**  
Codice fiscale: 02298410644  
Denominazione del soggetto alla data della denuncia: **I.V.P.C. SICILIA 5 S.R.L.**

**compravendita**

*estremi della pratica  
estremi ed oggetto dell'atto*

Data atto: 30/05/2003                      Data deposito: 06/06/2003  
Data protocollo: 06/06/2003              Numero protocollo: AV-2003-6920  
Notaio: DES LOGES MASSIMO  
Numero repertorio: 121484  
Cedente: **ERG WIND SICILIA 5 S.R.L.**  
Codice fiscale: 02298410644  
Denominazione del soggetto alla data della denuncia: **I.V.P.C. SICILIA 5 S.R.L.**  
Cessionario: **IDAS S.R.L.**  
Codice fiscale: 02104810813

**compravendita**

*estremi della pratica  
estremi ed oggetto dell'atto*

Data atto: 02/12/2003                      Data deposito: 03/12/2003  
Data protocollo: 04/12/2003              Numero protocollo: AV-2003-14162  
Notaio: DES LOGES MASSIMO  
Numero repertorio: 126522  
Cedente: **ERG WIND SICILIA 5 S.R.L.**  
Codice fiscale: 02298410644  
Denominazione del soggetto alla data della denuncia: **I.V.P.C. SICILIA 5 S.R.L.**  
Cessionario: **CALABRIA POWER S.R.L., IN LIQUIDAZIONE**  
Codice fiscale: 02269610644  
Denominazione del soggetto alla data della denuncia: **I.V.P.C. SICILIA S.R.L.**

**compravendita**

*estremi della pratica  
estremi ed oggetto dell'atto*

Data atto: 02/12/2003                      Data deposito: 03/12/2003  
Data protocollo: 04/12/2003              Numero protocollo: AV-2003-14163  
Notaio: DES LOGES MASSIMO  
Numero repertorio: 126520  
Cedente: **ERG WIND SICILIA 5 S.R.L.**  
Codice fiscale: 02298410644  
Denominazione del soggetto alla data della denuncia: **I.V.P.C. SICILIA 5 S.R.L.**  
Cessionario: **ERG WIND SICILIA 6 S.R.L.**  
Codice fiscale: 02269660649  
Denominazione del soggetto alla data della denuncia: **I.V.P.C. SICILIA 6 S.R.L.**

**affitto/comodato**

*estremi della pratica  
estremi ed oggetto dell'atto*

Data atto: 06/12/2006                      Data deposito: 22/12/2006  
Data protocollo: 16/01/2007              Numero protocollo: AV-2007-806  
Notaio: CONDO' GIOVANNELLA  
Numero repertorio: 3013 - 1499  
Cedente: **ERG WIND SICILIA 5 S.R.L.**  
Codice fiscale: 02298410644  
Denominazione del soggetto alla data della denuncia: **TRINERGY SICILIA 5 S.R.L.**  
Cessionario: **MATRIX ENERGY ITALY 16 LLP**

**affitto/comodato**

*estremi della pratica  
estremi ed oggetto dell'atto*

Data atto: 06/12/2006                      Data deposito: 22/12/2006  
Data protocollo: 16/01/2007              Numero protocollo: AV-2007-808  
Notaio: CONDO' GIOVANNELLA  
Numero repertorio: 3013 - 1499  
Cedente: **ERG WIND SICILIA 5 S.R.L.**  
Codice fiscale: 02298410644  
Denominazione del soggetto alla data della denuncia: **TRINERGY SICILIA 5 S.R.L.**  
Cessionario: **MATRIX ENERGY ITALY 16 LLP**

**10 Attività, albi ruoli e licenze**

**Data d'inizio dell'attività dell'impresa** 07/12/2004

**Attività esercitata**

PROGETTAZIONE E REALIZZAZIONE DI IMPIANTI PER LA PRODUZIONE, IL TRASPORTO  
E LA  
TRASFORMAZIONE DI FONTI RINNOVABILI DI ENERGIA, NONCHE' LA DISTRIBUZIONE  
E LA  
VENDITA, OLTRE ALLA RELATIVA GESTIONE E MANUTENZIONE DEGLI IMPIANTI ED  
OGNI  
...

**Attività**

**Inizio attività**  
*(informazione storica)*

Data inizio dell'attività dell'impresa: 07/12/2004

**attività esercitata nella sede legale**

PROGETTAZIONE E REALIZZAZIONE DI IMPIANTI PER LA PRODUZIONE, IL TRASPORTO E LA TRASFORMAZIONE DI FONTI RINNOVABILI DI ENERGIA, NONCHE' LA DISTRIBUZIONE E LA VENDITA, OLTRE ALLA RELATIVA GESTIONE E MANUTENZIONE DEGLI IMPIANTI ED OGNI ATTIVITA' IDONEA E NECESSARIA PER IL CONSEGUIMENTO DELLO SCOPO SOCIALE.

**classificazione ATECORI 2007 dell'attività**  
*(informazione di sola natura statistica)*

Codice: 35.11 - produzione di energia elettrica  
Importanza: P - primaria Registro Imprese  
Data inizio: 07/12/2004

Codice: 35.1 - produzione, trasmissione e distribuzione di energia elettrica  
Importanza: S - secondaria Registro Imprese  
Data inizio: 07/12/2004

Codice: 35.12 - trasmissione di energia elettrica  
Importanza: S - secondaria Registro Imprese  
Data inizio: 07/12/2004

**Addetti**  
*(informazione di sola natura statistica)*

Numero addetti dell'impresa rilevati nell'anno 2006  
(Dati rilevati al 31/12/2006)  
Dipendenti: 7  
Totale: 7

## 11 Sedi secondarie ed unità locali

**Unità Locale n.1**

**Unità Locale n.3**

**Unità Locale n.4**

**Unità Locale n.1**

### **Unità Locale n.1**

*informazioni estratte dal Registro Imprese di CATANIA, RAGUSA e SIRACUSA della SICILIA ORIENTALE*

**estremi di iscrizione**

localizzazione attiva al momento del trasferimento della sede. le relative informazioni sono disponibili nel registro imprese territorialmente competente, al numero di posizione sotto riportato.

Numero Repertorio Economico Amministrativo: CT - 284363

### **Unità Locale n.3**

*informazioni estratte dal Registro Imprese di CATANIA, RAGUSA e SIRACUSA della SICILIA ORIENTALE*

**estremi di iscrizione**

localizzazione attiva al momento del trasferimento della sede. le relative informazioni sono disponibili nel registro imprese territorialmente competente, al numero di posizione sotto riportato.

Numero Repertorio Economico Amministrativo: CT - 284363

### **Unità Locale n.4**

*informazioni estratte dal Registro Imprese di CATANIA, RAGUSA e SIRACUSA della SICILIA ORIENTALE*

**estremi di iscrizione**

localizzazione attiva al momento del trasferimento della sede. le relative informazioni sono disponibili nel registro imprese territorialmente competente, al numero di posizione sotto riportato.

Numero Repertorio Economico Amministrativo: CT - 284363

### Unita' Locale n.1

informazioni estratte dal Registro  
Imprese di CATANIA, RAGUSA e  
SIRACUSA della SICILIA  
ORIENTALE

#### estremi di iscrizione

localizzazione attiva al momento del trasferimento della sede. le relative informazioni sono disponibili nel registro imprese territorialmente competente, al numero di posizione sotto riportato.

Numero Repertorio Economico Amministrativo: SR - 127595

## 12 Storia delle modifiche

|                                 |    |
|---------------------------------|----|
| Protocolli evasi nell'anno 2009 | 2  |
| Protocolli evasi nell'anno 2008 | 8  |
| Protocolli evasi nell'anno 2007 | 9  |
| Protocolli evasi nell'anno 2006 | 7  |
| Protocolli evasi nell'anno 2005 | 10 |
| Protocolli evasi nell'anno 2004 | 4  |
| Protocolli evasi nell'anno 2003 | 11 |
| Protocolli evasi nell'anno 2002 | 2  |

### Atti iscritti e/o depositati nel Registro Imprese

Protocollo d'ufficio n. 1883/2009  
del 05/02/2009

moduli

atti

Iscrizioni

Protocollo n. 651/2009  
del 15/01/2009

moduli

atti

#### S3 - scioglimento liquidazione fallimento cancellazione societa'

##### • cancellazione dal registro delle imprese

Data atto: 04/02/2009

Data iscrizione: 04/09/2009

comunicazione

Data iscrizione: 04/09/2009

ISTANZA DI CANCELLAZIONE

LA SOCIETA' HA TRASFERITO LA PROPRIA SEDE LEGALE COMUNE DI ROMA CESSANDO OGNI

ATTIVITA' IN QUESTA PROVINCIA

DATA CANCELLAZIONE: 04/09/2009

#### S6 - iscrizione di atto di trasferimento di quote di s.r.l.

##### • trasferimento ed altre operazioni su quote di srl

Data atto: 23/12/2008

Data iscrizione: 19/01/2009

scrittura privata autenticata

Notaio: CNDGNN70P49F205C

Repertorio n: 5807/2792

Registrazione n.: 434 del 12/01/2009

Località di registrazione: R1S

**Protocollo n. 18541/2008  
del 17/12/2008**

*moduli*

*atti*

*Iscrizioni*

**S2 - modifica societa' , consorzio g.e.i.e, ente pubblico econ.  
P - iscrizione nel ri e rea di atti e fatti relativi a persone**  
Numero modelli: 2

**• delega poteri consiglio di amministrazione**

Data atto: 21/11/2008

Data iscrizione: 18/12/2008

verbale

Data iscrizione: 18/12/2008

**• FERRANDO MARCO**

Codice fiscale: FRRMRC54L28D969X

NOMINA CARICA DI:

AMMINISTRATORE DELEGATO DURATA: A TEMPO INDETERMINATO

POTERI ATTRIBUITI:

POTERI PRECEDENTI: (ASSENTI)

Data iscrizione: 18/12/2008

**• GASPERONI MARZIA**

Codice fiscale: GSPMRZ68R54H501Q

MODIFICA DATI ANAGRAFICI

DI: GASPERONI MARZIA VALORI PRECEDENTI:

COGNOME: GASPERONI NOME: MARZIA CF: GSPMRZ68R54H501Q DATA DI NASCITA:  
14/10/1968 LUOGO DI NASCITA: ROMA (RM) - ITALIA

NOMINA CARICA DI:

AMMINISTRATORE DELEGATO DURATA: A TEMPO INDETERMINATO

POTERI ATTRIBUITI:

POTERI PRECEDENTI: (ASSENTI)

**Protocollo n. 17665/2008  
del 25/11/2008**

*moduli*

*atti*

*Iscrizioni*

**S2 - modifica societa' , consorzio g.e.i.e, ente pubblico econ.  
P - iscrizione nel ri e rea di atti e fatti relativi a persone**  
Numero modelli: 11

**• cessazione amministratori**

Data atto: 27/10/2008

Data iscrizione: 26/11/2008

scritta

**• nomina/conferma amministratori**

Data atto: 27/10/2008

Data iscrizione: 26/11/2008

verbale

**• nomina/conferma/cessazione sindaci-revisori contabili**

Data atto: 27/10/2008

Data iscrizione: 26/11/2008

scritta

**• delega poteri consiglio di amministrazione**

Data atto: 27/10/2008

Data iscrizione: 26/11/2008

verbale

Data iscrizione: 26/11/2008

**• VIGORITO ORESTE**

**Codice fiscale: VGRRST46R02H243T**

CESSAZIONE DALLA CARICA O QUALIFICA DI:

CONSIGLIERE PRESIDENTE CONSIGLIO AMMINISTRAZIONE AMMINISTRATORE DELEGATO  
CON I SEGUENTI POTERI:

POTERI DECISIONALI E DI RAPPRESENTANZA INERENTI ALLA GESTIONE DELLA SOCIETA' NEL RISPETTO DEL BUDGET APPROVATO E ALLA GESTIONE DELLA ATTIVITA' OPERATIVA DELLA SOCIETA' CHE CONSISTE, SEGNOTAMENTE NE (I) LA GESTIONE, L ESERCIZIO E LA MANUTENZIONE DEGLI IMPIANTI EOLICI DI PROPRIETA' DELLA SOCIETA' (II) LA GESTIONE DEI RAPPORTI CON LE CONTROPARTI CONTRATTUALI DELLA SOCIETA' (III) NELLA GESTIONE DI TUTTI I RAPPORTI INFRAGRUPPO E CON L'ESCLUSIONE DI OGNI POTERE NON DELEGABILE DAL CONSIGLIO PER EFFETTO DI NORMA DI LEGGE O STATUTO. PIU' SPECIFICAMENTE, L' AMMINISTRATORE DELEGATO AVRA' LE SEGUENTI FACOLTA' E I SEGUENTI POTERI DI RAPPRESENTANZA DELLA SOCIETA' ED AVRA' LA FACOLTA' DI COMPIERE LE SEGUENTI AZIONI E GLI ATTI NECESSARI SOTTO INDICATI:

- RAPPRESENTARE LA SOCIETA' NEI CONFRONTI DI SOGGETTI PUBBLICI E PRIVATI, IN PARTICOLARE DINANZI AI COMPETENTI ORGANI CENTRALI E PERIFERICI ED ALTRESI' NEI CONFRONTI DEI MINISTERI E/O ENTI PUBBLICI E PRIVATI, ORGANIZZAZIONI IMPRENDITORIALI E SINDACALI, ISTITUTI DI CREDITO INCARICATI DELLA GESTIONE DI SOVVENZIONI, CONTRIBUTI O AGEVOLAZIONI FINANZIARIE, CON FACOLTA' DI TRATTARE E DEFINIRE LE PRATICHE AMMINISTRATIVE, ASSISTERE ALLE VERIFICHE ED AGLI ACCERTAMENTI DISPOSTI DAI SUDDETTI ENTI SUI PROGETTI FINANZIATI E SOTTOSCRIVERE I RELATIVI VERBALI DI ACCERTAMENTO IN NOME E PER CONTO DELLA SOCIETA', GESTIRE I FINANZIAMENTI ED I CONTRIBUTI IN ESSERE A TERMINI DELLE RELATIVE DISPOSIZIONI DI RIFERIMENTO (L. 488/92 S.M.I., ECC.) FIRMARE GLI ATTI NECESSARI E/O OPPORTUNI PER L'ESECUZIONE, IL RIMBORSO E LA GESTIONE DEI FINANZIAMENTI IN ESSERE;
- RAPPRESENTARE LA SOCIETA' NELLE ASSEMBLEE E NELLE RIUNIONI DI SOCIETA' ED ENTI IN GENERE;
- NEL RISPETTO DELLE DISPOSIZIONI VIGENTI IN ORDINE ALLE MATERIE DI RIFERIMENTO NONCHE' DEI VIGENTI CONTRATTI COLLETTIVI NAZIONALI DI CATEGORIA E DELLE LEGGI PROFESSIONALI: ASSUMERE, TRASFERIRE, SOSPENDERE, LICENZIARE E REINTEGRARE IL PERSONALE, ANCHE DIRIGENTE; FISSARNE E MODIFICARNE CONDIZIONI, MANSIONI, QUALIFICHE, CATEGORIE E GRADI; DETERMINARNE LE RETRIBUZIONI, I COMPENSI E LE ATTRIBUZIONI; STIPULARE CONTRATTI DI LAVORO ED I MEDESIMI MODIFICARE E RISOLVERE; AMMINISTRARE IL PERSONALE CON ESPRESSA AUTORIZZAZIONE A COMPIERE TUTTO QUANTO RICHIESTO DALLE DISPOSIZIONI NORMATIVE E CONTRATTUALI IN MATERIA SINDACALE, ASSICURATIVA, PREVIDENZIALE, MUTUALISTICA ED INFORTUNISTICA; GESTIRE LE TRATTATIVE SINDACALI CON FACOLTA' DI CONCLUDERE ACCORDI AZIENDALI; STIPULARE, RINNOVARE E RESCINDERE ACCORDI DI COLLABORAZIONE, DI CONSULENZA, DI PRESTAZIONE D OPERA INTELLETTUALE E DI LICENZA, DI RAPPRESENTANZA ED AGENZIA, COMMITTERE STUDI, CONFERIRE E REVOCARE INCARICHI PROFESSIONALI FISSANDO E MODIFICANDO PATTUZIONI E RELATIVI COMPENSI;
- SUBDELEGARE, NELL'AMBITO DEI POTERI CONFERITI CON LE DELEGHE DI CUI ALLA PRESENTE DELIBERAZIONE, PER OGNI CONSEGUENTE EFFETTO DI LEGGE, LA RESPONSABILITA' DELL ORGANIZZAZIONE E DELLA CONDUZIONE DI DETERMINATI SETTORI DELL ATTIVITA' AZIENDALE CON TUTTE LE NECESSARIE FACOLTA';
- NOMINARE E REVOCARE PROCURATORI E PREPOSTI CONFERENDO LORO POTERI, NELL AMBITO DEI POTERI CONFERITI CON LE DELEGHE DI CUI ALLA PRESENTE DELIBERAZIONE;
- RILASCIARE MANDATI GENERALI AD NEGOZIA O SPECIALI PER SINGOLI AFFARI O CATEGORIE DI AFFARI, NONCHE' PROCURE ANCHE A NON DIPENDENTI DELLA SOCIETA', NEI LIMITI DEI POTERI CONFERITI ALL'AMMINISTRATORE DELEGATO CON LA PRESENTE DELIBERAZIONE;
- AMMINISTRARE GLI IMMOBILI DI PROPRIETA' DELLA SOCIETA', O ALLA STESSA CONCESSI IN AFFITTO, LOCAZIONE ANCHE FINANZIARIA O COMODATO, CON FACOLTA' DI DISPORRE L



ESECUZIONE DI OPERE, DI STIPULARE, PROROGARE E RESCINDERE ATTI, CONVENZIONI ED ALTRO CON QUALSIASI AMMINISTRAZIONE, AUTORITA', PERSONA FISICA O GIURIDICA;

- CHIEDERE ED OTTENERE PERMESSI, AUTORIZZAZIONI, LICENZE E QUANT ALTRO NECESSARIO PER IL REGOLARE FUNZIONAMENTO DELLA SOCIETA' E DEI SUOI INSEDIAMENTI;
- SOTTOSCRIVERE E PRODURRE PROGETTI ED ISTANZE PER L OTTENIMENTO DI PERMESSI PER RISTRUTTURAZIONI E VARIANTI, AMPLIAMENTI, RIPARAZIONI E MANUTENZIONI RELATIVAMENTE AD IMMOBILI DELLA SOCIETA' OVVERO A QUALSIASI TITOLO DALLA MEDESIMA DETENUTI, ESPLETANDO TUTTE LE RELATIVE PRATICHE ED I CONNESSI ADEMPIMENTI DI NATURA TECNICA ED AMMINISTRATIVA;
- NEL RISPETTO DELLE OBBLIGAZIONI CONTRATTUALI DELLA SOCIETA' DI VOLTA IN VOLTA VIGENTI (IVI COMPRESSE, A MERO TITOLO ESEMPLIFICATIVO, LE OBBLIGAZIONI NASCENTI DAI CONTRATTI DI LEASING E/O AFFITTO DELL'AZIENDA E/O DEI RAMI D'AZIENDA DI TITOLARITA' DELLA SOCIETA'), STIPULARE, RINNOVARE, RESCINDERE E RISOLVERE, CONTRATTI DI LOCAZIONE DI IMMOBILI, NONCHE' I CONTRATTI PER L'INSTALLAZIONE DI TURBINE EOLICHE, AUTOMEZZI, INCLUSE LE LOCAZIONI CHE PREVEDANO TERMINI SUPERIORI AI NOVE ANNI ED ACQUISTI RATEALI, LOCAZIONE FINANZIARIA, NOLEGGIO, SPEDIZIONE, TRASPORTO, NOLO, DEPOSITO IN GARANZIA, AFFITTO, COMODATO, DEPOSITO, ESECUZIONE DI OPERE E PRESTAZIONI QUINDI IN GENERE CONTRATTI TIPICI O ATIPICI OLTRE QUELLI PER LA PRESTAZIONE DI SERVIZI INERENTI L'ATTIVITA' AZIENDALE E QUELLI PER LA FORNITURA DI QUALSIASI GENERE DI SERVIZIO PUBBLICO, PONENDO IN ESSERE TUTTI GLI ATTI ED ADEMPIMENTI NECESSARI ED OPPORTUNI PER L'ESECUZIONE DEGLI OBBLIGHI E L'ESERCIZIO DEI DIRITTI;
- NEGOZIARE APPALTI E SUBAPPALTI FISSANDONE LE RELATIVE CONDIZIONI;
- CONCEDERE O RESCINDERE GARANZIE E DEPOSITI CON QUALSIASI AUTORITA' PURCHE' GLI STESSI ABBIANO UN VALORE NON SUPERIORE AD EURO 1.000.000,00 (UN MILIONE);
- ESEGUIRE CONTRATTI PER LE LICENZE O PER L'USO DEI MARCHI, DEI BREVETTI DI PROGETTAZIONE, DELLE INVENZIONI O PER LA FORNITURA DI ASSISTENZA TECNICA E CONOSCENZA PRATICA;
- MODIFICARE ED ESTINGUERE GARANZIE SIA SU BENI MOBILI CHE IMMOBILI, ANCHE IN FAVORE DI TERZI NONCHE' SERVITU' ED OGNI ALTRO DIRITTO DI PROPRIETA', REALE DI GODIMENTO O DI GARANZIA;
- ACQUISTARE, CONTRIBUIRE AD ALTRA SOCIETA', PERMUTARE O VENDERE AUTOMEZZI IN CONFORMITA' A TUTTE LE FORMALITA' RICHIESTE DAI VARI REGISTRI PUBBLICI O DA QUALSIVOGLIA UFFICIO COMPETENTE;
- ESEGUIRE CANCELLAZIONI, RINUNCE, RINNOVI E RIDUZIONI IN GRADO DI IPOTECHE, ANCHE LEGALI, SU BENI IMMOBILI ED AUTOMEZZI;
- IMPORTARE ED ESPORTARE BENI E SERVIZI RELATIVI ALLE ATTIVITA' DELLA SOCIETA' INCLUSI MACCHINARI, MATERIALI DI COSTRUZIONE, ATTREZZATURE IN GENERALE, FISSARE I PREZZI, I TERMINI E LE CONDIZIONI, IVI INCLUSE LE CLAUSOLE DI ARBITRATO, FIRMARE I RELATIVI ATTI E CONTRATTI E, LADDOVE RICHIESTO, CONCEDERE SCONTI E TERMINI DI PAGAMENTO RATEALI;
- RILASCIARE E SOTTOSCRIVERE I CERTIFICATI ED OGNI ALTRO DOCUMENTO ACCERTANTI L'ORIGINE, IL VALORE E LE CARATTERISTICHE DEI PRODOTTI DELLA SOCIETA', LE DICHIARAZIONI DI CONTROLLO VALUTARIO, LE FATTURE PER L ESPORTAZIONE DEI BENI, LE RICHIESTE DI AUTORIZZAZIONE AI CAMBI ESTERI, LE DICHIARAZIONI RELATIVE AL VALORE DEI BENI DA IMPORTARE E/O DA ESPORTARE E, IN GENERALE, QUALSIASI ALTRO DOCUMENTO CHE E' RICHIESTO O UTILIZZATO PER L'ATTIVITA' DI IMPORT/EXPORT, DA QUALSIASI UFFICIO COMPETENTE;
- RISCOUTERE QUALSIASI SOMMA DOVUTA ALLA SOCIETA' PER QUALSIASI RAGIONE;
- PRELEVARE DALL'UFFICIO POSTALE, DALLE SOCIETA' DI TRASPORTO AEREO, MARITTIMO E TERRESTRE, QUALSIASI LETTERA ASSICURATA O RACCOMANDATA, PACCO, COLLO O ALTRO OGGETTO, ACCUSANDONE RICEZIONE E RILASCIANDO QUIETANZA;
- GESTIRE ED EFFETTUARE QUALSIASI OPERAZIONE SUI CONTI CORRENTI (E, PREVIO

ACCORDO DEL CONSIGLIO DI AMMINISTRAZIONE, APRIRE E CHIUDERE CONTI CORRENTI) PRESSO QUALSIASI ISTITUTO DI CREDITO ITALIANO O ESTERO, IVI COMPRESSE LA BANCA D'ITALIA, LE CASSE DI RISPARMIO E LE BANCHE POPOLARI, NEL RISPETTO DELLE STRUTTURE DI FINANZIAMENTO IN ESSERE O FUTURE DELLA SOCIETA';

- GESTIRE L'APPROVVIGIONAMENTO E L'ALLOCAZIONE INFRAGRUPO DELLE PARTI DI RICAMBIO DEI BENI FACENTI PARTE DELL'IMPIANTO EOLICO;
- DISPORRE QUALSIASI ORDINE DI BONIFICO DAI CONTI CORRENTI DELLA SOCIETA' NEI LIMITI DI QUANTO PREVISTO DAI CONTRATTI ESISTENTI, O DI VOLTA IN VOLTA SOTTOSCRITTI DALLA SOCIETA', TRA CUI A TITOLO ESEMPLIFICATIVO E NON ESAUSTIVO I CONTRATTI DI FINANZIAMENTO, I CONTRATTI DI APPALTO E I CONTRATTI DI GESTIONE E MANUTENZIONE:
- EFFETTUARE DEPOSITI E PRELEVAMENTI DA CONTI BANCARI DELLA SOCIETA', INCLUSO IL DIRITTO DI ANDARE IN SCOPERTO ENTRO I LIMITI DELLE AGEVOLAZIONI DI SCOPERTO CONCESSE ALLA SOCIETA' MEDESIMA;
- PRELEVARE E GIRARE ASSEGNI BANCARI, EMETTERE E FIRMARE PAGHERO', PRELEVARE, ACCETTARE E GIRARE TRATTE O ALTRI STRUMENTI NOMINATIVI O NEGOZIABILI AL PORTATORE, RICHIEDERE ASSEGNI CIRCOLARI;
- COSTITUIRE E PRELEVARE DEPOSITI DI GARANZIA CON MINISTERI, UFFICI DI DEBITO PUBBLICO, CASSA DEPOSITI, AUTORITA' FISCALI, DOGANE, CITTA', PROVINCE, REGIONI ED OGNI ALTRO ORGANISMO O UFFICIO PUBBLICO;
- TRATTARE E DEFINIRE PRATICHE AMMINISTRATIVE E TRIBUTARIE IN PARTICOLARE, TRA L'ALTRO, PRESSO AUTORITA' ED AMMINISTRAZIONI GOVERNATIVE ITALIANE ED ESTERE, REGIONALI, PROVINCIALI O COMUNALI, MINISTERI, ISPETTORATI, DIREZIONI REGIONALI, AGENZIE DELLE ENTRATE, DEL TERRITORIO E DELLE DOGANE, COMMISSIONI TRIBUTARIE IN QUALSIASI STATO E GRADO DI GIUDIZIO ED ESATTORIE, ANCHE PER ACCERTAMENTI E DEFINIZIONI DI TRIBUTI CON OGNI INERENTE FACOLTA', COMPRESA QUELLA DI ADDIVENIRE A CONCORDATI E TRANSAZIONI, RICEVERE RIMBORSI, REFUSIONE DI INTERESSI E RILASCIARE RELATIVA QUIETANZA, CON POTERE DI NOMINARE E REVOCARE SPECIALI PROCURATORI E PROFESSIONISTI COMPETENTI E CON ESPRESSA FACOLTA' DI FIRMARE ISTANZE, RICORSI E QUALSIVOGLIA ATTO;
- RAPPRESENTARE LA SOCIETA', DAVANTI A QUALSIASI AUTORITA' GIUDIZIARIA ORDINARIA ED AMMINISTRATIVA, IN ITALIA OD ALL ESTERO, INCLUSA LA CORTE SUPREMA DI CASSAZIONE, LA CORTE COSTITUZIONALE, LA CORTE DEI CONTI, IL CONSIGLIO DI STATO, IL TRIBUNALE SUPERIORE DELLE ACQUE PUBBLICHE, GLI ORGANI DEL CONTENZIOSO TRIBUTARIO ED OGNI ALTRA MAGISTRATURA ANCHE SPECIALE, IN OGNI E QUALSIASI GRADO DI GIUDIZIO ED IN QUALSIASI PROCEDIMENTO INCLUSI QUELLI CAUTELARI, ESECUTIVI, CONCORSUALI E DI VOLONTARIA GIURISDIZIONE NONCHE', IN PARTICOLARE, DAVANTI AL GIUDICE DEL LAVORO COSI' COME AL DI FUORI DEL RELATIVO TRIBUNALE NEI RAPPORTI CON I SINDACATI ED I DIPENDENTI E/O CONSULENTI E/O COLLABORATORI, DINANZI ALL'ISPETTORATO DEL LAVORO, COLLEGI ARBITRALI ED A QUALSIASI ALTRA AUTORITA' COMPETENTE IN MATERIA DI CONTROVERSIE LAVORATIVE, CON PIENI POTERI CURARE L'ESECUZIONE DELLE SENTENZE E PORRE IN ESSERE QUALSIASI ALTRA ATTIVITA' CHE POSSA ESSERE RITENUTA NECESSARIA O UTILE PER UNA TRANSAZIONE QUANTO PIU' POSSIBILE DEFINITIVA E VANTAGGIOSA DI DETTE VERTENZE, ANCHE CON SPECIFICO RIFERIMENTO AGLI ARTICOLI 410, 411, 412, 412-BIS, 412-TER, 412-QUATER, 420 E 420-BIS DEL CODICE DI PROCEDURA CIVILE, ALL'UOPO CONFERENDO E REVOCANDO MANDATI AD AVVOCATI E CONSULENTI TECNICI;
- FAR ELEVARE PROTESTI ED INTIMARE PRECETTI, PROCEDERE AD ATTI CONSERVATIVI ED ESECUTIVI, PRESENTARE ISTANZE DI FALLIMENTO NEI CONFRONTI DI DEBITORI INSOLVENTI, INTERVENIRE NELLE PROCEDURE DI FALLIMENTO E NELLE ALTRE PROCEDURE CONCORSUALI, INSINUARE CREDITI NEI FALLIMENTI STESSI, DAR VOTO IN CONCORDATI, ESIGERE RIPARTI PARZIALI E DEFINITIVI, INTERVENIRE IN CONCORDATI PREVENTIVI ED APPROVARLI O RESPINGERLI; FARE LE RELATIVE PROPOSIZIONI DI CREDITO, ASSEVERARNE LA LORO VERA E REALE ESISTENZA E COMPIERE TUTTI GLI ATTI INERENTI ALLA PROCEDURA

DI FALLIMENTO ED ALLE ALTRE CONCURSUALI; SOTTOSCRIVERE ISTANZA DI DISSEQUESTRO, ISTANZE DI RIVENDICA E RICORSI PER SEQUESTRO E PER DECRETI INGIUNTIVI; INSTARE PER L'APPOSIZIONE E LA RIMOZIONE DI SIGILLI;

- COSTITUIRSI PARTE CIVILE NEI PROCEDIMENTI PENALI IN CUI LA SOCIETA' SIA OFFESA DAL REATO;
- PRESENTARE A NOME DELLA SOCIETA' DENUNCE E QUERELE;
- ASSUMERE LE DECISIONI E GLI EVENTUALI PROVVEDIMENTI INTEGRATIVI NECESSARI PER LA CONFORMITA' ALLE LEGGI VIGENTI, CON PARTICOLARE RIFERIMENTO, INTER ALIA, AI D.P.R. 27/4/1955 N. 547 E 19/03/1956 N. 302, COME MODIFICATO DAL D.LGS 19/9/1994 N. 626 S.M.I., OSSERVANDONE E CURANDONE L'OSSERVANZA DA PARTE DEI DIPENDENTI, DEI CONSULENTI E DEI COLLABORATORI DELLA SOCIETA', SECONDO LA PIU' SCRUPOLOSA CONFORMITA', GARANTENDO LA MASSIMA DIFFUSIONE DELLE DISPOSIZIONI IN MATERIA DI SICUREZZA SUI LUOGHI DI LAVORO PORTANDOLE A PIENA CONOSCENZA DEI DIRETTI INTERESSATI ED ASSICURANDO IL RISPETTO DELLE MEDESIME ADOTTANDO LE SANZIONI DISCIPLINARI PREVISTE DAI CONTRATTI COLLETTIVI NAZIONALI IN CASO DI MANCATO RISPETTO;
- ASSICURARE L'ESECUZIONE DELLE OPERAZIONI DI MANUTENZIONE SIA ORDINARIE CHE STRAORDINARIE O DI RISTRUTTURAZIONE CHE POSSONO ESSERE RITENUTE COME NECESSARIE O UTILI IN RELAZIONE ALLA DOMANDA DI SICUREZZA DEGLI IMPIANTI, DEI MACCHINARI E DEI LUOGHI DI LAVORO IN GENERE;
- ADOTTARE, ANCHE IN SEGUITO AL VERIFICARSI DELL'EVENTO, TUTTE LE MISURE RITENUTE NECESSARIE PER FRONTEGGIARE SITUAZIONI INEVITABILI ED URGENTI OLTRE CHE OGNI EMERGENZA CON POTERE FINANZIARIO DI VINCOLARE LA SOCIETA';
- OSSERVARE LA CONTINUA CONFORMITA' DEGLI IMPIANTI ALLE DISPOSIZIONI VIGENTI IN MATERIA DI PREVENZIONE INFORTUNI ED AI LORO EMENDAMENTI, LA LORO MANUTENZIONE ED EFFICIENZA;
- SOTTOSCRIVERE LA CORRISPONDENZA ED OGNI ALTRO ATTO, CONTRATTO E DOCUMENTO RELATIVO AGLI OGGETTI DI CUI ALLA PRESENTE DELEGA DI POTERI, IVI COMPRESI QUELLI DI NEGOZIARE E DI PORRE IN ESSERE TUTTO QUANTO NECESSARIO ED OPPORTUNO PER LA RELATIVA ESECUZIONE, NONCHE' LE DICHIARAZIONI E LE DENUNCE PREVISTE DALLE NORME CIVILISTICHE, FISCALI E TRIBUTARIE ED ALTRESI' LE COMUNICAZIONI AL REGISTRO DELLE IMPRESE, ADOTTANDO LA SEGUENTE FORMULA: IP MAESTRALE SICILIA 5 S.R.L. UNIPERSONALE L'AMMINISTRATORE DELEGATO;

A CONDIZIONE CHE IN RELAZIONE ALLE AZIONI GIUDIZIARIE, DIFESE E TRANSAZIONI DI PROCEDIMENTI LEGALI (I) QUESTE DOVRANNO ESSERE CONDOTTE CON L'ASSISTENZA DI UN CONSULENTE LEGALE (E IL NOMINATIVO DI TALE CONSULENTE LEGALE DOVRA' ESSERE COMUNICATO AL CONSIGLIO DI AMMINISTRAZIONE); E (II) NEL CASO IN CUI QUESTE ABBIANO AD OGGETTO QUESTIONI ECCEDENTI LA SOMMA DI EURO 500.000,00, DOVRANNO ESSERE SUBORDINATE ALLA PREVIA APPROVAZIONE DEL CONSIGLIO DI AMMINISTRAZIONE.

Data iscrizione: 26/11/2008

• **GASPERONI MARZIA**

Codice fiscale: GSPMRZ68R54H501Q

NOMINA CARICA E/O QUALIFICA/E DI:

ISCRIVE LA PROPRIA NOMINA DI CUI HA AVUTO NOTIZIA IN DATA 27/10/2008 ALLA CARICA DI CONSIGLIERE CON ATTO DEL 27/10/2008 DURATA: A TEMPO INDETERMINATO  
DATA PRESENTAZIONE 25/11/2008

Data iscrizione: 26/11/2008

• **PALMIERI FRANCESCO**

Codice fiscale: PLMFNC69P02F839J

CESSAZIONE DALLA CARICA O QUALIFICA DI:

PRESIDENTE DEL COLLEGIO SINDACALE SINDACO EFFETTIVO

Data iscrizione: 26/11/2008

• **TOMASETTA PATRIZIO**

Codice fiscale: TMSPRZ66D18H501Y

CESSAZIONE DALLA CARICA O QUALIFICA DI:  
SINDACO EFFETTIVO

Data iscrizione: 26/11/2008

• **LORIA DONATO**

Codice fiscale: LRODNT66A20H703A

CESSAZIONE DALLA CARICA O QUALIFICA DI:  
SINDACO SUPPLENTE

Data iscrizione: 26/11/2008

• **FERRARA MAURO**

Codice fiscale: FRRMRA65M18F839I

CESSAZIONE DALLA CARICA O QUALIFICA DI:  
SINDACO SUPPLENTE

Data iscrizione: 26/11/2008

• **VALERIO CLAUDIO**

Codice fiscale: VLRCLD42P08L840C

NOMINA CARICA E/O QUALIFICA/E DI:  
E' STATA NOMINATA ALLA CARICA DI SINDACO EFFETTIVO CON ATTO DEL 27/10/2008  
DURATA: 02 ANNI

Data iscrizione: 26/11/2008

• **MARENDA LUCA**

Codice fiscale: MRNLCU64H16H501H

NOMINA CARICA E/O QUALIFICA/E DI:  
E' STATA NOMINATA ALLA CARICA DI SINDACO EFFETTIVO CON ATTO DEL 27/10/2008  
DURATA: 02 ANNI

Data iscrizione: 26/11/2008

• **STRANO GABRIELLA**

Codice fiscale: STRGRL80A65C351N

NOMINA CARICA E/O QUALIFICA/E DI:  
E' STATA NOMINATA ALLA CARICA DI SINDACO SUPPLENTE CON ATTO DEL 27/10/2008  
DURATA: 02 ANNI

Data iscrizione: 26/11/2008

• **GRASSO VALERIA**

Codice fiscale: GRSVLR76R54I726R

NOMINA CARICA E/O QUALIFICA/E DI:  
E' STATA NOMINATA ALLA CARICA DI SINDACO SUPPLENTE CON ATTO DEL 27/10/2008  
DURATA: 02 ANNI

Data iscrizione: 26/11/2008

• **FERRANDO MARCO**

Codice fiscale: FRRMRC54L28D969X

MODIFICA DATI ANAGRAFICI  
DI: FERRANDO MARCO VALORI PRECEDENTI:  
COGNOME: FERRANDO NOME: MARCO CF: FRRMRC54L28D969X DATA DI NASCITA: 28/07/1954  
LUOGO DI NASCITA: GENOVA (GE) - ITALIA

NOMINA CARICA DI:  
PRESIDENTE CONSIGLIO AMMINISTRAZIONE DURATA: A TEMPO INDETERMINATO

**Protocollo n. 12366/2008  
del 24/07/2008**

*moduli*

*atti*

**Protocollo n. 4515/2008  
del 01/04/2008**

*moduli*

*atti*

**Protocollo n. 4378/2008  
del 27/03/2008**

*moduli*

*atti*

*Iscrizioni*

**Protocollo n. 4227/2008  
del 21/03/2008**

*moduli*

*atti*

**B - deposito di bilanci d'esercizio ed elenco dei soci**  
**S - elenco soci e titolari di diritti su azioni o quote sociali**

**• bilancio ordinario d'esercizio**

Data atto: 31/12/2007

Data deposito: 24/07/2008

**• comunicazione elenco soci**

Data atto: 27/06/2008

Data deposito: 24/07/2008

**S6 - iscrizione di atto di trasferimento di quote di s.r.l.**

**• trasferimento ed altre operazioni su quote di srl**

Data atto: 12/03/2008

Data iscrizione: 02/04/2008

scrittura privata autenticata

Notaio: CONDO' GIOVANNELLA

Repertorio n: 4749 - 2311

Località: MILANO (MI)

Registrazione n.: 6841 del 27/03/2008

Località di registrazione: MILANO (MI)

**S2 - modifica societa' , consorzio g.e.i.e, ente pubblico econ.**

**• modifiche atto costitutivo (soc di capitali e cooperative)**

Data atto: 14/03/2008

Data iscrizione: 27/03/2008

atto pubblico

Notaio: des LOGES MASSIMO

Repertorio n: 153855

Località: AVELLINO (AV)

Registrazione n.: 2169 del 19/03/2008

Località di registrazione: AVELLINO (AV)

Data iscrizione: 27/03/2008

VARIAZIONE DELLA SCADENZA ESERCIZI. SCADENZA ESERCIZI PRECEDENTE:

SCADENZA PRIMO ESERCIZIO: 31/12/2002

SCADENZE ESERCIZI SUCCESSIVI AL 31/08 DI OGNI ANNO

**S6 - iscrizione di atto di trasferimento di quote di s.r.l.**

**• trasferimento ed altre operazioni su quote di srl**

Data atto: 11/03/2008

Data iscrizione: 21/03/2008

scrittura privata autenticata

Notaio: CONDO' GIOVANNELLA

Repertorio n: 4727 - 2305

Località: MILANO (MI)

Registrazione n.: 6072 del 18/03/2008

**Protocollo d'ufficio n. 4196/2008  
del 21/03/2008**

*moduli*

**Protocollo n. 1839/2008  
del 31/01/2008**

*moduli*

*atti*

**Protocollo n. 17621/2007  
del 29/11/2007**

*moduli*

*atti*

*Iscrizioni*

Località di registrazione: MILANO (MI)

**UL - apertura modifica cessazione di unita' locale o aziendale**

Numero modelli: 0

**B - deposito di bilanci d'esercizio ed elenco dei soci**

**• bilancio ordinario d'esercizio**

Data atto: 31/08/2007

Data deposito: 30/01/2008

**• comunicazione elenco soci**

Data atto: 31/12/2007

Data deposito: 30/01/2008

**S2 - modifica societa' , consorzio g.e.i.e, ente pubblico econ.**

**P - iscrizione nel ri e rea di atti e fatti relativi a persone**

Numero modelli: 1

**• delega poteri consiglio di amministrazione**

Data atto: 06/11/2007

Data iscrizione: 30/11/2007

verbale

Data iscrizione: 30/11/2007

**• VIGORITO ORESTE**

Codice fiscale: VGRRST46R02H243T

CONFERMA NELLA CARICA DI:

AMMINISTRATORE DELEGATO DURATA: A TEMPO INDETERMINATO

POTERI ATTRIBUITI:

POTERI PRECEDENTI:

ALL'AMMINISTRATORE E' DELEGATO OGNI OPPORTUNO POTERE DECISIONALE E DI RAPPRESENTANZA INERENTE ALLA GESTIONE ORDINARIA DELLA SOCIETA'. L'AMMINISTRATORE HA INOLTRE FACOLTA' DI:

-RAPPRESENTARE LA SOCIETA' NEI CONFRONTI DEI SOGGETTI PUBBLICI E PRIVATI, IN PARTICOLARE DINNANZI AGLI ORGANI CENTRALI E PERIFERICI ED ALTRESI' NEI CONFRONTI DEI MINISTERI E/O ENTI PUBBLICI E PRIVATI, ORGANIZZAZIONI IMPRENDITORIALI E SINDACALI, ISTITUTI DI CREDITO INCARICATI DELLA GESTIONE DI SOVVENZIONI, CONTRIBUTI O AGEVOLAZIONI FINANZIARIE, CON FACOLTA' DI TRATTARE E DEFINIRE LE PRATICHE AMMINISTRATIVE, ASSISTERE ALLE VERIFCHE E AGLI ACCERTAMENTI DISPOSTI DAI SUDETTI ENTI SUI PROGETTI FINANZAITI E SOTTOSCRIVERE I RELATIVI VERBALI DI ACCERTAMENTO IN NOME E PER CONTO DELLA SOCIETA', ASSUMERE FINANZIAMENTI A TERMINI DELLE RELATIVE DISPOSIZIONI DI RIFERIMENTO (L.488/92 S.M.I., ECC) CONCORDANDO CON GLI SISTITUTI CONVENZIONATI L'AMMONTARE NONCHE' I TERMINI, LE CONDIZIONI E LE MODALITA' TUTTE DELLE RELATIVE OPERAZIONI, FIRMARE GLI ATTI NECESSARI E/O OPPORTUNI PER L'ASSUNZIONE , L'ESECUZIONE, IL RIMBORSO L'ESTINZIONE DEI FINANZIAMENTI STESSI;

-RAPPRESENTARE LA SOCIETA' NELLE ASSEMBLEE E NELLE RIUNIONI DI SOCIETA' ED ENTI IN GENERE, CON OGNI INERENTE POTERE DECISIONALE

-NEL RISPETTO DELLE DISPOSIZIONI VIGENTI IN ORDINE ALLE MATERIE DI RIFERIMENTO NONCHE' DEI VIGENTI CONTRATTI COLLETTIVI NAZIONALI DI CATEGORIA E DELLE LEGGI



PROFESSIONALI: ASSUMERE, TRASFERIRE, SOSPENDERE, LICENZIARE E REINTEGRARE IL PERSONALE, ANCHE DIRIGENTE. FISSARNE E MODIFICARNE LE CONDIZIONI, MANSIONI, QUALIFICHE, CATEGORIE E GRADI; DETERMINARE LE RETRIBUZIONI, I COMPENSI E LE ATTRIBUZIONI; STIPULARE CONTRATTI DI LAVORO ED I MEDESIMI MODIFICARE E RISOLVERE; AMMINISTRARE IL PERSONALE CON ESPRESSA AUTORIZZAZIONE A COMPIERE TUTTO QUANTO RICHIESTO DALLE DISPOSIZIONI NORMATIVE E CONTRATTUALI IN MATERIA SINDACALE, ASSICURATIVA, PREVIDENZIALE, MUTUALISTICA ED INFORTUNISTICA; GESTIRE LE TRATTATIVE SINDACALI CON FACOLTA' DI CONCLUDERE ACCORDI AZIENDALI; STIPULARE, RINNOVARE E RESCINDERE ACCORDI DI COLLABORAZIONE, DI CONSULENZA, DI PRESTAZIONE D'OPERA INTELLETTUALE E DI LICENZA, DI RAPPRESENTANZA ED AGENZIA, COMMITTERE STUDI, CONFERIRE E REVOCARE INCARICHI PROFESSIONALI FISSANDO E MODIFICANDO PATTUZIONI E RELATIVI COMPENSI;

-DELEGARE, PER OGNI CONSEGUENTE EFFETTO DI LEGGE, LA RESPONSABILITA' DELL'ORGANIZZAZIONE E DELLA CONDUZIONE DI DETERMINATI SETTORI DELL'ATTIVITA' AZIENDALE CON TUTTE LE NECESSARIE FACOLTA';

-NOMINARE E REVOCARE PROCURATORI E PREPOSTI CONFERENDO LORO POTERI NELL'AMBITO DI QUELLI PROPRI;

-RILASCIARE MANDATI GENERALI AD NEGOZIA O SPECIALI PER SINGOLI AFFARI O CATEGORIE DI AFFARI, NONCHE' PROCURE ANCHE A NON DIPENDENTI DELLA SOCIETA';

-AMMINISTRARE GLI IMMOBILI DI PROPRIETA' DELLA SOCIETA', O ALLA STESSA CONCESSI IN AFFITTO, LOCAZIONE ANCHE FINANZIARIA O COMODATO, CON FACOLTA' DI DISPORRE L'ESECUZIONE DI OPERE, DI STIPULARE, PROROGARE E RESCINDERE ATTI, CONVENZIONI ED ALTRO CON QUALSIASI AMMINISTRAZIONE, AUTORITA', PERSONA FISICA O GIURIDICA;

-APRIRE E CHIUDERE DIPENDENZE E SEDI STACCATE DELLA SOCIETA' EFFETTUANDO LE PRESCRITTE DENUNCE;

-CHIEDERE ED OTTENERE PERMESSI, AUTORIZZAZIONI, LICENZE E QUANT'ALTRO NECESSARIO PER IL REGOLARE FUNZIONAMENTO DELLA SOCIETA' E DEI SUOI INSEDIAMENTI;

-SOTTOSCRIVERE E PRODURRE PROGETTI ED ISTANZE PER L'OTTENIMENTO DI CONCESSIONI EDILIZIE PER NUOVE COSTRUZIONI, RISTRUTTURAZIONI E VARIANTI, AMPLIAMENTI, RIPARAZIONI E MANUTENZIONI RELATIVAMENTE AD IMMOBILI DELLA SOCIETA' OVVERO A QUALSIASI TITOLO DALLA MEDESIMA DETENUTI, ESPLETANDO TUTTE LE RELATIVE PRATICHE ED I CONNESSI ADEMPIMENTI DI NATURA TECNICA ED AMMINISTRATIVA;

-ACQUISTARE, ANCHE PRESSO ASTE PUBBLICHE E CON OFFERTE ANCHE PER ACQUIRENTI DA DESIGNARSI, VENDERE, PERMUTARE E COMPIERE OGNI ALTRO ATTO DI DISPOSIZIONE SU BENI IMMOBILI, MOBILI E DIRITTI IN GENERE, ANCHE CON CONTRATTI A LUNGO TERMINE E PERIODICI, DETERMINANDO PREZZO, TERMINI E CONDIZIONI, CON FACOLTA' DI CONCEDERE E ACCETTARE LE RELATIVE ISCRIZIONI IPOTECARIE, CONSENTIRE LA LORO RIDUZIONE E CANCELLAZIONE, RINUNCIARE ALLE STESSA ESONERANDO I CONSERVATORI DEI REGISTRI IMMOBILIARI DA OGNI RESPONSABILITA' AL RIGUARDO;

-STIPULARE, RINNOVARE, RESCINDERE E RISOLVERE, CONTRATTI DI LOCAZIONE DI IMMOBILI, AUTOMEZZI, AEROMOBILI E QUANT'ALTRO RICADENTE NELLA VOCE "PROPRIETA MOBILI", INCLUSE LE LOCAZIONI CHE PREVEDANO TERMINI SUPERIORI AI NOVE ANNI ED ACQUISTI RATEALI, LOCAZIONE FINANZIARIA, NOLEGGIO, SPEDIZIONE, TRASPORTO, NOLO, DEPOSITO IN GARANZIA, AFFITTO, COMODATO, DEPOSITO, ESECUZIONE DI OPERE E PRESTAZIONI QUINDI IN GENERE CONTRATTI TIPICI O ATIPICI OLTRE QUELLI PER LA PRESTAZIONE DI SERVIZI INERENTI L'ATTIVITA' AZIENDALE E QUELLI PER LA FORNITURA DI QUALSIASI GENERE DI SERVIZIO PUBBLICO, PONENDO IN ESSERE TUTTI GLI ATTI ED ADEMPIMENTI NECESSARI ED OPPORTUNI PER L'ESECUZIONE DEGLI OBBLIGHI E L'ESERCIZIO DEI DIRITTI;

-NEGOZIARE E SOTTOSCRIVERE CONTRATTI DI ASSICURAZIONI OBBLIGATORIE E NON, MODIFICANDOLI E/O INTEGRANDOLI E/O RECEDENDO DAI MEDESIMI E, IN CASO DI SINISTRO, TRATTARE LA DETERMINAZIONE E DEFINIRE PER L'IMPORTO DOVUTO

DALL'ASSICURATORE, EVENTUALMENTE RILASCIANDO QUIETANZA DEGLI IMPORTI DA QUEST'ULTIMO CORRISPONDI;

-NEGOZIARE APPALTI E SUBAPPALTI FISSANDONE LE RELATIVE CONDIZIONI; PARTECIPARE A GARE D'APPALTO ED ASTE PER CONTRATTI OFFERTI DA IMPRESE PRIVATE O PUBBLICHE, DA GOVERNI, REGIONI E DA QUALSIASI ALTRO LIVELLO DELL'AMMINISTRAZIONE PUBBLICA IN ITALIA O ALL'ESTERO;

-CONCEDERE O RESCINDERE GARANZIE E DEPOSITI CON QUALSIASI AUTORITA', EFFETTUARE, MODIFICARE O REVOCARE OFFERTE D'APPALTO ED IN GENERALE INTRAPRENDERE QUALSIASI OPERAZIONE CONNESSA, EVENTUALMENTE CONFORMANDOSI A QUALSIASI FORMALITA' IVI RICHIESTA;

-ESEGUIRE CONTRATTI PER LE LICENZE O PER L'USO DEI MARCHI, DEI BREVETTI DI PROGETTAZIONE, DELLE INVENZIONI O PER LA FORNITURA DI ASSISTENZA TECNICA E CONOSCENZA PRATICA;

-CONCEDERE, MODIFICARE ED ESTINGUERE GARANZIE SIA SU BENI MOBILI CHE IMMOBILI, ANCHE IN FAVORE DI TERZI NONCHE'SERVITU ED OGNI ALTRO DIRITTO DI PROPRIETA, REALE DI GODIMENTO O DI GARANZIA;

-ACQUISTARE, PERMUTARE, TRASFERIRE, IN PARTICOLARE VENDERE RAMI D'AZIENDA, IMPIANTI E PARTECIPAZIONI ED INTERESSENZE IN ALTRE SOCIETA' ED IMPRESE DI OGNI TIPO E FORMA, ANCHE MEDIANTE CONFERIMENTO DI BENI IN NATURA, FISSANDO IL PREZZO, I TERMINI E LE CONDIZIONI DI QUANTO OGGETTO DELLA NEGOZIAZIONE;

-ACQUISTARE, CONTRIBUIRE AD ALTRA SOCIETA', PERMUTARE O VENDERE AUTOMEZZI ED AEROMOBILI IN CONFORMITA' A TUTTE LE FORMALITA' RICHIESTE DAI VARI REGISTRI PUBBLICI O DA QUALSIVOGLIA UFFICIO COMPETENTE;

-ACQUISTARE E TRASFERIRE, ANCHE A MEZZO LICENZE, TRASFERIRE AD ALTRA SOCIETA', DIRITTI DI PROPRIETA' INDUSTRIALE, MARCHI REGISTRATI, BREVETTI PER INVENZIONI INDUSTRIALI, PROGETTI E MODELLI, IN CONFORMITA' ALLE FORMALITA' RICHIESTE DALLA PUBBLICA AMMINISTRAZIONE;

-ESEGUIRE REGISTRAZIONI, CANCELLAZIONI, RINUNCE, RINNOVI E RIDUZIONI IN GRADO DI IPOTECHE, ANCHE LEGALI, SU BENI IMMOBILI, AUTOMEZZI ED AEROMOBILI;

-IMPORTARE ED ESPORTARE BENI E SERVIZI RELATIVI ALLE ATTIVITA' DELLA SOCIETA' INCLUSI MACCHINARI, MATERIALI DI COSTRUZIONE, ATTREZZATURE IN GENERALE, FISSARE I PREZZI, I TERMINI E LE CONDIZIONI, IVI INCLUSE LE CLAUSOLE DI ARBITRATO, FIRMARE I RELATIVI ATTI E CONTRATTI E, LADDOVE RICHIESTO, CONCEDERE SCONTI E TERMINI DI PAGAMENTO RATEALI;

-RILASCIARE E SOTTOSCRIVERE I CERTIFICATI ED OGNI ALTRO DOCUMENTO ACCERTANTI L'ORIGINE, IL VALORE E LE CARATTERISTICHE DEI PRODOTTI DELLA SOCIETA', LE DICHIARAZIONI DI CONTROLLO VALUTARIO, LE FATTURE PER L'ESPORTAZIONE DEI BENI, LE RICHIESTE DI AUTORIZZAZIONE AI CAMBI ESTERI, LE DICHIARAZIONI RELATIVE AL VALORE DEI BENI DA IMPORTARE E/O DA ESPORTARE E, IN GENERALE, QUALSIASI ALTRO DOCUMENTO CHE E' RICHIESTO O UTILIZZATO PER L'ATTIVITA' DI IMPORT/EXPORT, DA QUALSIASI UFFICIO COMPETENTE;

-ESEGUIRE QUALSIASI OPERAZIONE E FIRMARE QUALSIASI DOCUMENTO O CONTRATTO PER L'ASSICURAZIONE ED IL FINANZIAMENTO DI CREDITI, ANCHE IN VALUTA STRANIERA, DERIVANTE DA OPERAZIONI DI ESPORTAZIONE;

-RISCUOTERE QUALSIASI SOMMA DOVUTA ALLA SOCIETA' PER QUALSIASI RAGIONE E RILASCIARE QUIETANZA DEL PAGAMENTO PARZIALE O TOTALE, A SECONDA DEI CASI;

-ASSEGNARE QUALSIASI IMPORTO O DIRITTO RELATIVO A CREDITI, INTERESSI O DEPOSITI DI QUALSIASI GENERE CON QUALSIASI UFFICIO PUBBLICO, ISTITUZIONE O SOCIETA', ORGANISMI PUBBLICI O PRIVATI ED INDIVIDUALI;

-PRELEVARE DALL'UFFICIO POSTALE, DALLE SOCIETA' DI TRASPORTO AEREO, MARITTIMO E TERRESTRE, QUALSIASI LETTERA ASSICURATA O RACCOMANDATA, PACCO, COLLO O ALTRO OGGETTO, ACCUSANDONE RICEZIONE E RILASCIANDO QUIETANZA;

-EFFETTUARE QUALSIASI OPERAZIONE MOBILIARE, FINANZIARIA, COMMERCIALE, ASSOCIATIVA, BANCARIA, INCLUSA L'APERTURA DI CONTI CORRENTI PRESSO QUALSIASI

ISTITUTO DI CREDITO ITALIANO O ESTERO, IVI COMPRESSE LA BANCA D'ITALIA, LE CASSE DI RISPARMIO E LE BANCHE POPOLARI;

APRIRE, MODIFICARE O CHIUDERE CONTI CORRENTI POSTALI ED EFFETTUARE QUALSIASI OPERAZIONE RELATIVA AGLI STESSI, INCLUSI PRELEVAMENTI E RICHIESTE DI EMISSIONE DI VAGLIA POSTALI;

-DISPORRE DI DEPOSITI DI DENARO, DI STRUMENTI NEGOZIABILI ALLE BANCHE, DELL'APERTURA DI LINEE DI CREDITO, ANTICIPI BANCARI, SCONTI ED AGEVOLAZIONI SU SCOPERTI, PRESTITI E FINANZIAMENTI, CON DETERMINAZIONE DEI RELATIVI TERMINI E CONDIZIONI;

-EFFETTUARE INVESTIMENTI IN TITOLI NONCHE'STRUMENTI FINANZIARI ED ASSICURATIVI;

-EFFETTUARE QUALSIASI OPERAZIONE, INCLUSA L'APERTURA O LA CHIUSURA, RIGUARDANTI LE CASSETTE DI SICUREZZA PRESSO ISTITUTI DI CREDITO E RILASCIARNE QUIETANZA;

-EFFETTUARE DEPOSITI E PRELEVAMENTI DA CONTI BANCARI DELLA SOCIETA', INCLUSO IL DIRITTO DI ANDARE IN SCOPERTO ENTRO I LIMITI DELLE AGEVOLAZIONI DI SCOPERTO CONCESSE ALLA SOCIETA' MEDESIMA;

-PRELEVARE E GIRARE ASSEGNI BANCARI, EMETTERE E FIRMARE PAGHERO', PRELEVARE, ACCETTARE E GIRARE TRATTE O ALTRI STRUMENTI NOMINATIVI O NEGOZIABILI AL PORTATORE, RICHIEDERE ASSEGNI CIRCOLARI;

-COSTITUIRE E PRELEVARE DEPOSITI DI GARANZIA CON MINISTERI, UFFICI DI DEBITO PUBBLICO, CASSA DEPOSITI, AUTORITA FISCALI, DOGANE, CITTA', PROVINCE, REGIONI ED OGNI ALTRO ORGANISMO O UFFICIO PUBBLICO;

-TRATTARE E DEFINIRE PRATICHE AMMINISTRATIVE E TRIBUTARIE IN PARTICOLARE, TRA L'ALTRO, PRESSO AUTORITA'ED AMMINISTRAZIONI GOVERNATIVE ITALIANE ED ESTERE, REGIONALI, PROVINCIALI O COMUNALI, MINISTERI, ISPETTORATI, DIREZIONI REGIONALI, AGENZIE DELLE ENTRATE, DEL TERRITORIO E DELLE DOGANE, COMMISSIONI TRIBUTARIE IN QUALSIASI STATO E GRADO DI GIUDIZIO ED ESATTORIE, ANCHE PER ACCERTAMENTI E DEFINIZIONI DI TRIBUTI CON OGNI INERENTE FACOLTA', COMPRESA QUELLA DI ADDIVENIRE A CONCORDATI E TRANSAZIONI, RICEVERE RIMBORSI, REFUSIONE DI INTERESSI E RILASCIARE RELATIVA QUIETANZA, CON POTERE DI NOMINARE E REVOCARE SPECIALI PROCURATORI E PROFESSIONISTI COMPETENTI E CON ESPRESSA FACOLTA' DI FIRMARE ISTANZE, RICORSI E QUALSIVOGLIA ATTO;

-RAPPRESENTARE LA SOCIETA', SIA ESSA ATTRICE CHE CONVENUTA, DAVANTI A QUALSIASI CURIA, IN ITALIA O ALL'ESTERO, INCLUSA LA CORTE SUPREMA (CASSAZIONE), LA CORTE COSTITUZIONALE, LA CORTE DEI CONTI, IL CONSIGLIO DI STATO, IL TRIBUNALE SUPERIORE DELLE ACQUE, GLI ORGANI DEL CONTENZIOSO TRIBUTARIO ED OGNI ALTRA MAGISTRATURA ANCHE SPECIALE, NONCHE'NEI GIUDIZI DI REVOCAZIONE E DI OPPOSIZIONE DI TERZI, QUINDI IN QUALUNQUE SEDE GIUDIZIALE, CIVILE, PENALE, AMMINISTRATIVA O ARBITRALE ED IN QUALSIASI STATO E GRADO DI GIUDIZIO NONCHE', IN PARTICOLARE, DAVANTI AL GIUDICE DEL LAVORO COSI'COME AL DI FUORI DEL RELATIVO TRIBUNALE NEI RAPPORTI CON I SINDACATI ED I DIPENDENTI E/O CONSULENTI E/O COLLABORATORI, DINANZI ALL'ISPETTORATO DEL LAVORO, COLLEGI ARBITRALI ED A QUALSIASI ALTRA AUTORITA COMPETENTE IN MATERIA DI CONTROVERSIE LAVORATIVE, CON PIENI POTERI;

CURARE L'ESECUZIONE DELLE SENTENZE E PORRE IN ESSERE QUALSIASI ALTRA ATTIVITA CHE POSSA ESSERE RITENUTA NECESSARIA O UTILE PER UNA TRANSAZIONE QUANTO PIU'POSSIBILE DEFINITIVA E VANTAGGIOSA DI DETTE VERTENZE, ANCHE CON SPECIFICO RIFERIMENTO AGLI ARTICOLI 410, 411, 412 E 420 DEL CODICE DI PROCEDURA CIVILE COSI'COME EMENDATO DALLA LEGGE N. 533 DELL'11 AGOSTO 1973 S.M.I., ALL'UOPO CONFERENDO E REVOCANDO MANDATI AD AVVOCATI E CONSULENTI TECNICI;

-FAR ELEVARE PROTESTI ED INTIMARE PRECETTI, PROCEDERE AD ATTI CONSERVATIVI ED ESECUTIVI, PRESENTARE ISTANZE DI FALLIMENTO NEI CONFRONTI DI DEBITORI INSOLVENTI, INTERVENIRE NELLE PROCEDURE DI FALLIMENTO E NELLE ALTRE PROCEDURE CONCORDATI, INSINUARE CREDITI NEI FALLIMENTI STESSI,DAR VOTO IN CONCORDATI, ESIGERE RIPARTI PARZIALI E DEFINITIVI, INTERVENIRE IN CONCORDATI PREVENTIVI ED

APPROVARLI O RESPINGERLI; FARE LE RELATIVE PROPOSIZIONI DI CREDITO, ASSEVERARNE LA LORO VERA E REALE ESISTENZA E COMPIERE TUTTI GLI ATTI INERENTI ALLA PROCEDURA DI FALLIMENTO ED ALLE ALTRE CONCORSUALI; SOTTOSCRIVERE ISTANZA DI DISSEQUESTRO, ISTANZE DI RIVENDICA E RICORSI PER SEQUESTRO E PER DECRETI INGIUNTIVI; INSTARE PER L'APPOSIZIONE E LA RIMOZIONE DI SIGILLI;

-TRANSIGERE O CONCILIARE O RINUNCIARE A QUALSIASI CONTROVERSA IN SEDE SIA EXTRA CHE GIUDIZIARIA, EVENTUALMENTE ACCETTANDO I BENEFICI DERIVANTI DA GIURAMENTI;

-COSTITUIRSI PARTE CIVILE NEI PROCEDIMENTI PENALI IN CUI LA SOCIETA' SIA OFFESA DAL REATO.

-PRESENTARE A NOME DELLA SOCIETA' DENUNCE E QUERELE;

-PORRE IN ESSERE OGNI ATTIVITA' RELATIVA AD ARBITRATI, INCLUSO IL COMPROMESSO ARBITRALE PER DECISIONI BASATE SUL PRINCIPIO DELL'EQUITA', NOMINARE E SOSTITUIRE ARBITRI, PROPORRE ISTANZE DI ARBITRATO O RICHIEDERE VALUTAZIONI AD ARBITRI;

-ASSUMERE LE DECISIONI E GLI EVENTUALI PROVVEDIMENTI INTEGRATIVI NECESSARI PER LA CONFORMITA' ALLE LEGGI VIGENTI, CON PARTICOLARE RIFERIMENTO AI D.P.R. 27/4/1955 N. 547 E 19/03/1956 N. 302, COME MODIFICATO DAL D.LGS 19/9/1994 N. 626 S.M.I., OSSERVANDONE E CURANDONE L'OSSERVANZA DA PARTE DEI DIPENDENTI, DEI CONSULENTI E DEI COLLABORATORI DELLA SOCIETA', SECONDO LA PIU' SCRUPOLOSA CONFORMITA', GARANTENDO LA MASSIMA DIFFUSIONE DELLE DISPOSIZIONI IN MATERIA DI SICUREZZA SUI LUOGHI DI LAVORO PORTANDOLE A PIENA CONOSCENZA DEI DIRETTI INTERESSATI ED ASSICURANDO IL RISPETTO DELLE MEDESIME ADOTTANDO LE SANZIONI DISCIPLINARI PREVISTE DAI CONTRATTI COLLETTIVI NAZIONALI IN CASO DI MANCATO RISPETTO;

-ASSICURARE L'ESECUZIONE DELLE OPERAZIONI DI MANUTENZIONE SIA ORDINARIE CHE STRAORDINARIE O DI RISTRUTTURAZIONE CHE POSSONO ESSERE RITENUTE COME NECESSARIE O UTILI IN RELAZIONE ALLA DOMANDA DI SICUREZZA DEGLI IMPIANTI, DEI MACCHINARI E DEI LUOGHI DI LAVORO IN GENERE;

-ADOTTARE, ANCHE IN SEGUITO AL VERIFICARSI DELL'EVENTO, TUTTE LE MISURE RITENUTE NECESSARIE PER FRONTEGGIARE SITUAZIONI INEVITABILI ED URGENTI OLTRE CHE OGNI EMERGENZA CON POTERE FINANZIARIO DI VINCOLARE LA SOCIETA';

-OSSERVARE LA CONTINUA CONFORMITA' DEGLI IMPIANTI ALLE DISPOSIZIONI VIGENTI IN MATERIA DI PREVENZIONE INFORTUNI ED AI LORO EMENDAMENTI, LA LORO MANUTENZIONE ED EFFICIENZA;

-ASSUMERE LE DECISIONI ED ADOTTARE GLI EVENTUALI PROVVEDIMENTI INTEGRATIVI NECESSARI PER LA CONFORMITA' ALLE LEGGI VIGENTI, CON PARTICOLARE RIGUARDO ALLA LEGGE N. 319 DEL 10 MAGGIO 1976, AL D.P.R. N. 915 DEL 10 SETTEMBRE 1982 ED AL D.P.R. N. 203 DEL 24 MAGGIO 1988 E SUCCESSIVI EMENDAMENTI, NONCHE' ALLE LEGGI ED AI REGOLAMENTI DI INTERPRETAZIONE, AI FINI DI ASSICURARE LA CONTINUA CONFORMITA' AI METODI DI FILTRAGGIO DEI RESIDUI;

-FERMO QUANTO PRECEDE, COMPIERE TUTTI GLI ATTI CHE RIENTRANO NELL'OGGETTO SOCIALE ANCHE SE IVI NON INDICATI, FATTE SALVE LE LIMITAZIONI DI LEGGE, NONCHE' SOTTOSCRIVERE LA CORRISPONDENZA ED OGNI ALTRO ATTO, CONTRATTO E DOCUMENTO RELATIVO AGLI OGGETTI DI CUI ALLA PRESENTE DELEGA DI POTERI, IVI COMPRESI QUELLI DI NEGOZIARE E DI PORRE IN ESSERE TUTTO QUANTO NECESSARIO ED OPPORTUNO PER LA RELATIVA ESECUZIONE, NONCHE LE DICHIARAZIONI E LE DENUNCE PREVISTE DALLE NORME CIVILISTICHE, FISCALI E TRIBUTARIE ED ALTRESI LE COMUNICAZIONI AL REGISTRO DELLE IMPRESE, ADOTTANDO LA SEGUENTE FORMULA: "I.V.P.C. SICILIA 5 S.R.L. L'AMMINISTRATORE DELEGATO".

**Protocollo n. 16717/2007  
del 07/11/2007**

*moduli*

*atti*

*Iscrizioni*

**Protocollo n. 14773/2007  
del 26/09/2007**

*moduli*

*atti*

*Iscrizioni*

**S2 - modifica societa' , consorzio g.e.i.e, ente pubblico econ.**

**• modifiche atto costitutivo (soc di capitali e cooperative)**

Data atto: 24/10/2007

Data iscrizione: 08/11/2007

atto pubblico

Notaio: DES LOGES MASSIMO

Repertorio n: 152836

Località: AVELLINO (AV)

Registrazione n.: 6336 del 02/11/2007

Località di registrazione: AVELLINO (AV)

Data iscrizione: 08/11/2007

VARIAZIONE DELLA SCADENZA ESERCIZI. SCADENZA ESERCIZI PRECEDENTE:

SCADENZA PRIMO ESERCIZIO: 31/12/2002

SCADENZE ESERCIZI SUCCESSIVI AL 31/12 DI OGNI ANNO

**S2 - modifica societa' , consorzio g.e.i.e, ente pubblico econ.**

**P - iscrizione nel ri e rea di atti e fatti relativi a persone**

Numero modelli: 5

**• nomina/conferma amministratori**

Data atto: 31/08/2007

Data iscrizione: 27/09/2007

verbale

**• cessazione amministratori**

Data atto: 31/08/2007

Data iscrizione: 27/09/2007

scritta

**• delega poteri consiglio di amministrazione**

Data atto: 31/08/2007

Data iscrizione: 27/09/2007

verbale

Data iscrizione: 27/09/2007

**• VIGORITO ORESTE**

Codice fiscale: VGRRST46R02H243T

ISCRIZIONE DELLA PROPRIA NOMINA A SEGUITO DELLA CONFERMA ALLA CARICA DI:

CONSIGLIERE DI CUI HA AVUTO NOTIZIA IN DATA 31/08/2007 DATA PRESENTAZIONE

26/09/2007 DURATA: A TEMPO INDETERMINATO

Data iscrizione: 27/09/2007

**• WARDEN CLIVE JOHN**

Codice fiscale: WRDCVJ59M11Z114N

NOMINA CARICA E/O QUALIFICA/E DI:

ISCRIVE LA PROPRIA NOMINA DI CUI HA AVUTO NOTIZIA IN DATA 31/08/2007 ALLA

CARICA DI CONSIGLIERE CON ATTO DEL 31/08/2007 DURATA: A TEMPO INDETERMINATO

DATA PRESENTAZIONE 26/09/2007

Data iscrizione: 27/09/2007

**• FERRANDO MARCO**

Codice fiscale: FRRMRC54L28D969X

NOMINA CARICA E/O QUALIFICA/E DI:

ISCRIVE LA PROPRIA NOMINA DI CUI HA AVUTO NOTIZIA IN DATA 31/08/2007 ALLA  
CARICA DI CONSIGLIERE CON ATTO DEL 31/08/2007 DURATA: A TEMPO INDETERMINATO  
DATA PRESENTAZIONE 26/09/2007

Data iscrizione: 27/09/2007

• **LYWOOD RUPERT**

Codice fiscale: LYWRRT58E14Z114N

CESSAZIONE DALLA CARICA O QUALIFICA DI:  
CONSIGLIERE

Data iscrizione: 27/09/2007

• **WILLIAMS PAUL**

Codice fiscale: WLLPLA61S14Z116F

CESSAZIONE DALLA CARICA O QUALIFICA DI:  
CONSIGLIERE

Data iscrizione: 27/09/2007

• **VIGORITO ORESTE**

Codice fiscale: VGRRST46R02H243T

CONFERMA NELLA CARICA DI:  
PRESIDENTE CONSIGLIO AMMINISTRAZIONE DURATA: A TEMPO INDETERMINATO

Protocollo n. 14551/2007  
del 20/09/2007

moduli

atti

**S2 - modifica societa' , consorzio g.e.i.e, ente pubblico econ.**

**P - iscrizione nel ri e rea di atti e fatti relativi a persone**

Numero modelli: 5

• **modifiche atto costitutivo (soc di capitali e cooperative)**

Data atto: 13/09/2007

Data iscrizione: 20/09/2007

atto pubblico

Notaio: SANTANGELO STEFANO

Repertorio n: 5101

Località: CAIVANO (NA)

Registrazione n.: 4053/17 del 17/09/2007

Località di registrazione: CASORIA (NA)

• **nomina/conferma/cessazione sindaci-revisori contabili**

Data atto: 13/09/2007

Data iscrizione: 20/09/2007

atto pubblico

Notaio: SANTANGELO STEFANO

Repertorio n: 5101

Località: CAIVANO (NA)

Data iscrizione: 20/09/2007

VARIAZIONE DELLA DENOMINAZIONE. DENOMINAZIONE PRECEDENTE:  
TRINERGY SICILIA 5 S.R.L.

Data iscrizione: 20/09/2007

VARIAZIONE ORGANI SOCIALI

SITUAZIONE PRECEDENTE:

CONSIGLIO DI AMMINISTRAZIONE

NUMERO COMPONENTI IN CARICA: 3

DURATA A TEMPO INDETERMINATO

AMMINISTRATORE UNICO

NUMERO COMPONENTI IN CARICA: 0

Iscrizioni



PIU' AMMINISTRATORI  
NUMERO COMPONENTI IN CARICA: 0  
SISTEMA DI AMMINISTRAZIONE ADOTTATO:  
AMMINISTRAZIONE PLURIPERSONALE COLLEGIALE  
CONTROLLO CONTABILE: (ASSENTE)

Data iscrizione: 20/09/2007

• **PALMIERI FRANCESCO**

Codice fiscale: PLMFNC69P02F839J

NOMINA CARICA E/O QUALIFICA/E DI:

E' STATA NOMINATA ALLA CARICA DI PRESIDENTE DEL COLLEGIO SINDACALE CON ATTO  
DEL 13/09/2007 DURATA: 03 ESERCIZI

E' STATA NOMINATA ALLA CARICA DI SINDACO EFFETTIVO CON ATTO DEL 13/09/2007  
DURATA: 03 ESERCIZI

Data iscrizione: 20/09/2007

• **PICIOCCHI ANTONIO**

Codice fiscale: PCCNTN67E18H501R

NOMINA CARICA E/O QUALIFICA/E DI:

E' STATA NOMINATA ALLA CARICA DI SINDACO EFFETTIVO CON ATTO DEL 13/09/2007

DURATA: 03 ESERCIZI

Data iscrizione: 20/09/2007

• **TOMASETTA PATRIZIO**

Codice fiscale: TMSPRZ66D18H501Y

NOMINA CARICA E/O QUALIFICA/E DI:

E' STATA NOMINATA ALLA CARICA DI SINDACO EFFETTIVO CON ATTO DEL 13/09/2007

DURATA: 03 ESERCIZI

Data iscrizione: 20/09/2007

• **LORIA DONATO**

Codice fiscale: LRODNT66A20H703A

NOMINA CARICA E/O QUALIFICA/E DI:

E' STATA NOMINATA ALLA CARICA DI SINDACO SUPPLENTE CON ATTO DEL 13/09/2007

DURATA: 03 ESERCIZI

Data iscrizione: 20/09/2007

• **FERRARA MAURO**

Codice fiscale: FRRMRA65M18F839I

NOMINA CARICA E/O QUALIFICA/E DI:

E' STATA NOMINATA ALLA CARICA DI SINDACO SUPPLENTE CON ATTO DEL 13/09/2007

DURATA: 03 ESERCIZI

**Protocollo n. 12301/2007  
del 27/07/2007**

*moduli*

*atti*

**B - deposito di bilanci d'esercizio ed elenco dei soci**

• **bilancio ordinario d'esercizio**

Data atto: 31/12/2006

Data deposito: 27/07/2007

• **comunicazione elenco soci**

Data atto: 30/06/2007

Data deposito: 27/07/2007

**Protocollo n. 4063/2007  
del 14/03/2007**

*moduli*

*atti*

*Iscrizioni*

**S2 - modifica societa' , consorzio g.e.i.e, ente pubblico econ.**

**P - iscrizione nel ri e rea di atti e fatti relativi a persone**

Numero modelli: 1

• **comunicazione socio unico di s.r.l./ricostituzione pluralita' dei soci**

Data atto: 20/04/2006

Data iscrizione: 14/03/2007

comunicazione

Data iscrizione: 14/03/2007

VARIAZIONE DELLA FORMA GIURIDICA. FORMA GIURIDICA PRECEDENTE:

SOCIETA' A RESPONSABILITA' LIMITATA

Data iscrizione: 14/03/2007

• **I.V.P.C. SARDEGNA S.R.L. UNIPERSONALE**

Codice fiscale: 02221800648

NOMINA CARICA E/O QUALIFICA/E DI:

ISCRIZIONE COME SOCIO UNICO CON ATTO DEL 20/04/2006

**Protocollo n. 3393/2007  
del 28/02/2007**

*moduli*

*atti*

**S6 - iscrizione di atto di trasferimento di quote di s.r.l.**

• **trasferimento ed altre operazioni su quote di srl**

Data atto: 13/12/2006

Data iscrizione: 14/03/2007

scrittura privata autenticata

Notaio: DOTT.SSA GIOVANNELLA CONDO'

Repertorio n: 3054 - 1516

Località: MILANO (MI)

**Protocollo n. 808/2007  
del 16/01/2007**

*moduli*

*atti*

**TA - iscrizione atto di trasf. proprieta' o godimento di azienda**

• **trasferimento d'azienda**

Data atto: 06/12/2006

Data iscrizione: 16/01/2007

scrittura privata autenticata

Notaio: CONDO' GIOVANNELLA

Repertorio n: 3013 - 1499

Località: MILANO (MI)

**Protocollo n. 806/2007  
del 16/01/2007**

*moduli*

*atti*

**TA - iscrizione atto di trasf. proprieta' o godimento di azienda**

• **trasferimento d'azienda**

Data atto: 06/12/2006

Data iscrizione: 16/01/2007

scrittura privata autenticata

Notaio: CONDO' GIOVANNELLA

Repertorio n: 3013 - 1499

Località: MILANO (MI)

**Protocollo n. 16905/2006  
del 04/12/2006**

*moduli*

*atti*

*Iscrizioni*

**S2 - modifica societa' , consorzio g.e.i.e, ente pubblico econ.**

• **modifiche atto costitutivo (soc di capitali e cooperative)**

Data atto: 24/11/2006

Data iscrizione: 04/12/2006

atto pubblico

Notaio: AMATO LUCA

Repertorio n: 25049

Località: ROMA (RM)

Data iscrizione: 04/12/2006

VARIAZIONE DELLA DENOMINAZIONE. DENOMINAZIONE PRECEDENTE:

I.V.P.C. SICILIA 5 S.R.L.

**Protocollo n. 12136/2006  
del 02/08/2006**

*moduli*

*atti*

**S6 - iscrizione di atto di trasferimento di quote di s.r.l.**

• **trasferimento ed altre operazioni su quote di srl**

Data atto: 04/05/2006

Data iscrizione: 04/08/2006

scrittura privata autenticata

Notaio: CINOTTI NICOLA

Repertorio n: 119.727

Località: ROMA (RM)

**Protocollo n. 9562/2006  
del 15/06/2006**

*moduli*

*atti*

**B - deposito di bilanci d'esercizio ed elenco dei soci**

**S - elenco soci e titolari di diritti su azioni o quote sociali**

• **bilancio ordinario d'esercizio**

Data atto: 31/12/2005

Data deposito: 15/06/2006

• **comunicazione elenco soci**

Data atto: 28/04/2006

Data iscrizione: 20/06/2006

**Protocollo d'ufficio n. 5219/2006  
del 04/05/2006**

*moduli*

**UL - apertura modifica cessazione di unita' locale o aziendale**

Numero modelli: 1

**Protocollo n. 5105/2006  
del 02/05/2006**

*moduli*

*atti*

**S6 - iscrizione di atto di trasferimento di quote di s.r.l.**

• **trasferimento ed altre operazioni su quote di srl**

Data atto: 23/03/2006

Data iscrizione: 02/05/2006

scrittura privata autenticata

Notaio: PAGGI MONICA

Repertorio n: 79956

Località: ROMA (RM)

Registrazione del 10/04/2006

**Protocollo n. 5098/2006  
del 02/05/2006**

*moduli*

*atti*

Località di registrazione: ROMA (RM)

**S6 - iscrizione di atto di trasferimento di quote di s.r.l.**

**• trasferimento ed altre operazioni su quote di srl**

Data atto: 23/03/2006  
Data iscrizione: 02/05/2006  
scrittura privata autenticata  
Notaio: PAGGI MONICA  
Repertorio n: 79955  
Località: ROMA (RM)  
Registrazione del 10/04/2006  
Località di registrazione: ROMA (RM)

**Protocollo n. 5096/2006  
del 02/05/2006**

*moduli*

*atti*

**S6 - iscrizione di atto di trasferimento di quote di s.r.l.**

**• trasferimento ed altre operazioni su quote di srl**

Data atto: 23/03/2006  
Data iscrizione: 02/05/2006  
scrittura privata autenticata  
Notaio: PAGGI MONICA  
Repertorio n: 79955  
Località: ROMA (RM)  
Registrazione del 10/04/2006  
Località di registrazione: ROMA (RM)

**Protocollo n. 17145/2005  
del 24/11/2005**

*moduli*

*atti*

*Iscrizioni*

**S2 - modifica societa' , consorzio g.e.i.e, ente pubblico econ.**

**P - iscrizione nel ri e rea di atti e fatti relativi a persone**

Numero modelli: 6

**• cessazione amministratori**

Data atto: 28/07/2005  
Data iscrizione: 01/12/2005  
verbale

Data iscrizione: 01/12/2005

**• CAFFYN BRIAN EUGENE**

Codice fiscale: CFFBNG59D09Z404N

CESSAZIONE DALLA CARICA O QUALIFICA DI:

CONSIGLIERE

**Protocollo n. 15489/2005  
del 14/10/2005**

*moduli*

*atti*

**S2 - modifica societa' , consorzio g.e.i.e, ente pubblico econ.**

**P - iscrizione nel ri e rea di atti e fatti relativi a persone**

Numero modelli: 1

**• delega poteri consiglio di amministrazione**

Data atto: 14/09/2005  
Data iscrizione: 08/11/2005  
scritta

*Iscrizioni*

Data iscrizione: 08/11/2005

• **VIGORITO ORESTE**

Codice fiscale: VGRRST46R02H243T

POTERI ATTRIBUITI:

POTERI PRECEDENTI:

VENGONO CONFERITI I POTERI ALL' AMMINISTRATORE COME PREVISTO DALLO STATUTO DELLA SOCIETA'

**Protocollo n. 15037/2005  
del 03/10/2005**

*moduli*

**S2 - modifica societa' , consorzio g.e.i.e, ente pubblico econ.**

**P - iscrizione nel ri e rea di atti e fatti relativi a persone**

Numero modelli: 1

*atti*

• **nomina/conferma amministratori**

Data atto: 14/09/2005

Data iscrizione: 10/10/2005

verbale

Data iscrizione: 10/10/2005

• **VIGORITO ORESTE**

Codice fiscale: VGRRST46R02H243T

ISCRIZIONE DELLA PROPRIA NOMINA ALLA CARICA DI:

PRESIDENTE CONSIGLIO AMMINISTRAZIONE DI CUI HA AVUTO NOTIZIA IN DATA

14/09/2005 DATA PRESENTAZIONE 03/10/2005 DURATA: FINO SCADENZA ATTUALE

CONSIGLIO

POTERI ATTRIBUITI:

POTERI PRECEDENTI:

VENGONO CONFERITI I POTERI ALL' AMMINISTRATORE COME PREVISTO DALLO STATUTO DELLA SOCIETA'

*Iscrizioni*

**Protocollo n. 13127/2005  
del 11/08/2005**

*moduli*

**S2 - modifica societa' , consorzio g.e.i.e, ente pubblico econ.**

**P - iscrizione nel ri e rea di atti e fatti relativi a persone**

Numero modelli: 1

*atti*

• **delega poteri consiglio di amministrazione**

Data atto: 28/07/2005

Data iscrizione: 04/10/2005

verbale

Data iscrizione: 04/10/2005

• **VIGORITO ORESTE**

Codice fiscale: VGRRST46R02H243T

ISCRIZIONE DELLA PROPRIA NOMINA ALLA CARICA DI:

AMMINISTRATORE DELEGATO DI CUI HA AVUTO NOTIZIA IN DATA 28/07/2005 DATA

PRESENTAZIONE 11/08/2005 LA PERSONA DICHIARA DI AGIRE DA SOLA

POTERI ATTRIBUITI:

POTERI PRECEDENTI: (ASSENTI)

*Iscrizioni*

**Protocollo n. 13106/2005  
del 11/08/2005**

*moduli*

*atti*

*Iscrizioni*

**S2 - modifica societa' , consorzio g.e.i.e, ente pubblico econ.**

**P - iscrizione nel ri e rea di atti e fatti relativi a persone**

Numero modelli: 5

**• cessazione amministratori**

Data atto: 28/07/2005

Data iscrizione: 04/10/2005

verbale

**• nomina/conferma amministratori**

Data atto: 28/07/2005

Data iscrizione: 04/10/2005

verbale

Data iscrizione: 04/10/2005

**• HOUSTON JAMES RALPH**

Codice fiscale: HSTJSR33P28Z404I

CESSAZIONE DALLA CARICA O QUALIFICA DI:

CONSIGLIERE PRESIDENTE CONSIGLIO AMMINISTRAZIONE

Data iscrizione: 04/10/2005

**• VIGORITO ORESTE**

Codice fiscale: VGRRST46R02H243T

MODIFICA RESIDENZA ANAGRAFICA E/O DOMICILIO FISCALE

DI: VIGORITO ORESTE VALORI PRECEDENTI:

RESIDENZA: DIS GAIOLA, 7 NAPOLI (NA) - ITALIA

CESSAZIONE DALLA CARICA O QUALIFICA DI:

AMMINISTRATORE DELEGATO DATA NOMINA 08/05/2002 DATA PRESENTAZIONE 28/05/2002

Data iscrizione: 04/10/2005

**• VIGORITO ORESTE**

Codice fiscale: VGRRST46R02H243T

CONFERMA NELLA CARICA DI:

CONSIGLIERE DURATA: 03 ESERCIZI

Data iscrizione: 04/10/2005

**• LYWOOD RUPERT**

Codice fiscale: LYWRRT58E14Z114N

NOMINA CARICA E/O QUALIFICA/E DI:

ISCRIVE LA PROPRIA NOMINA DI CUI HA AVUTO NOTIZIA IN DATA 28/07/2005 ALLA

CARICA DI CONSIGLIERE CON ATTO DEL 28/07/2005 DURATA: 03 ESERCIZI

DATA PRESENTAZIONE 11/08/2005

Data iscrizione: 04/10/2005

**• WILLIAMS PAUL**

Codice fiscale: WLLPLA61S14Z116F

NOMINA CARICA E/O QUALIFICA/E DI:

ISCRIVE LA PROPRIA NOMINA DI CUI HA AVUTO NOTIZIA IN DATA 28/07/2005 ALLA

CARICA DI CONSIGLIERE CON ATTO DEL 28/07/2005 DURATA: 03 ESERCIZI

DATA PRESENTAZIONE 11/08/2005



**Protocollo d'ufficio n. 11643/2005  
del 20/07/2005**

*moduli*

**UL - apertura modifica cessazione di unita' locale o aziendale**

Numero modelli: 1

**Protocollo d'ufficio n. 11420/2005  
del 13/07/2005**

*moduli*

**UL - apertura modifica cessazione di unita' locale o aziendale**

Numero modelli: 1

**Protocollo d'ufficio n. 7588/2005  
del 27/05/2005**

*moduli*

**UL - apertura modifica cessazione di unita' locale o aziendale**

Numero modelli: 1

**Protocollo n. 6732/2005  
del 21/05/2005**

*moduli*

**B - deposito di bilanci d'esercizio ed elenco dei soci**

*atti*

**• bilancio ordinario d'esercizio**

Data atto: 31/12/2004

Data deposito: 21/05/2005

**• comunicazione elenco soci**

Data atto: 29/04/2005

Data iscrizione: 21/05/2005

**Protocollo d'ufficio n. 4471/2005  
del 14/04/2005**

*moduli*

**UL - apertura modifica cessazione di unita' locale o aziendale**

Numero modelli: 1

**Protocollo n. 16797/2004  
del 29/12/2004**

*moduli*

**S5 - inizio, modifica, cessazione di attivita' nella sede legale**

**Protocollo n. 13534/2004  
del 04/10/2004**

*moduli*

**S2 - modifica societa' , consorzio g.e.i.e, ente pubblico econ.**

*atti*

**• modifiche atto costitutivo (soc di capitali e cooperative)**

Data atto: 28/09/2004

Data iscrizione: 13/10/2004

atto pubblico

Notaio: DES LOGES MASSIMO

Repertorio n: 134930

Località: AVELLINO (AV)

Data iscrizione: 13/10/2004

VARIAZIONE DELLA DURATA SOCIETARIA. DURATA SOCIETARIA PRECEDENTE:

DATA TERMINE: 31/12/2027

Data iscrizione: 13/10/2004

VARIAZIONE DELLA SCADENZA ESERCIZI. SCADENZA ESERCIZI PRECEDENTE:

SCADENZA PRIMO ESERCIZIO: 31/12/2002

SCADENZE ESERCIZI SUCCESSIVI AL 31/12 DI OGNI ANNO

*Iscrizioni*

**Data iscrizione: 13/10/2004**

VARIAZIONE ORGANI SOCIALI  
SITUAZIONE PRECEDENTE:  
CONSIGLIO DI AMMINISTRAZIONE  
NUMERO COMPONENTI IN CARICA: 3  
DURATA A TEMPO INDETERMINATO  
AMMINISTRATORE UNICO  
NUMERO COMPONENTI IN CARICA: 0  
SISTEMA DI AMMINISTRAZIONE ADOTTATO: (ASSENTE)  
CONTROLLO CONTABILE: (ASSENTE)

**Data iscrizione: 13/10/2004**

MODIFICA DEI POTERI DEGLI ORGANI AMMINISTRATIVI  
L'ORGANO AMMINISTRATIVO E' INVESTITO DI TUTTI I PIU' AMPI POTERI PER LA GESTIONE ORDINARIA E STRAORDINARIA DELLA SOCIETA', SENZA ECCEZIONI DI SORTA, ED HA FACOLTA' DI COMPIERE TUTTI GLI ATTI CHE RITENGA OPPORTUNI PER L'ATTUAZIONE ED IL RAGGIUNGIMENTO DEGLI SCOPI SOCIALI, ESCLUSI SOLTANTO QUELLI CHE LA LEGGE, IN MODO TASSATIVO, RISERVA ALL'ASSEMBLEA.  
L'ORGANO AMMINISTRATIVO, PERTANTO, FRA L'ALTRO, POTRA' LIBERAMENTE PROCEDERE AD ACQUISTARE, VENDERE, PERMUTARE, CONFERIRE IN SOCIETA' MOBILI ED IMMOBILI, ASSUMERE PARTECIPAZIONI ED INTERESSENZE IN ALTRE SOCIETA'; CONSENTIRE, COMPROMETTERE IN ARBITRI ANCHE AMICHEVOLI COMPOSITORI, NEI CASI NON VIETATI DALLA LEGGE; TRARRE, ACCETTARE E GIRARE CAMBIALI, CONTRARRE QUALSIASI OBBLIGAZIONE ANCHE BANCARIA, COMPRESA L'EMISSIONE DI ASSEGNI DI C/C, STIPULARE MUTUI SEMPLICI ED IPOTECARI, CONSEGUIRE FINANZIAMENTI; RINUNZIARE AD IPOTECHE LEGALI ED ESONERARE IL DIRIGENTE DELL'UFFICIO DEL TERRITORIO COMPETENTE DA RESPONSABILITA'; PRESTARE FIDEJUSSIONI ED AVALLI, NONCHE' GARANZIE REALI; AUTORIZZARE E COMPIERE QUALSIASI OPERAZIONE PRESSO GLI UFFICI DEL DEBITO PUBBLICO, PRESSO OGNI ALTRO UFFICIO PUBBLICO O PRIVATO TRA CUI BANCHE ED ISTITUTI DI CREDITO, CONCORRERE A GARE DI APPALTO CON ENTI PUBBLICI E PRIVATI E COMPIERE TUTTE LE INCOMBENZE RELATIVE A DETTI APPALTI.  
L'ORGANO AMMINISTRATIVO HA PURE LA FACOLTA' DI NOMINARE PROCURATORI AD NEGOTIA PER DETERMINATI ATTI O CATEGORIE DI ATTI, DETERMINANDONE LE ATTRIBUZIONI ED I COMPENSI. OVE L'ORGANO AMMINISTRATIVO SIA COSTITUITO DA UN CONSIGLIO DI AMMINISTRAZIONE, QUESTO POTRA' DELEGARE LE PROPRIE ATTRIBUZIONI AD UN COMITATO ESECUTIVO COMPOSTO DA ALCUNI DEI SUOI MEMBRI COSI' COME AD UNO O PIU' AMMINISTRATORI DELEGATI, DETERMINANDO I LIMITI DELLA DELEGA E SALVO IL DIVIETO DI CUI ALL' ART. 2381 C.C.. L'ORGANO AMMINISTRATIVO HA PURE FACOLTA' DI NOMINARE DIRETTORI ANCHE TECNICI DELLA SOCIETA'.  
ALL'AMMINISTRATORE UNICO O ALL'AMMINISTRATORE DELEGATO O AL PRESIDENTE DEI CONSIGLIO DI AMMINISTRAZIONE SPETTA CON FIRMA LIBERA, LA RAPPRESENTANZA LEGALE DELLA SOCIETA' DI FRONTE AI TERZI ED IN GIUDIZIO, CON FACOLTA' DI PROMUOVERE AZIONI ED ISTANZE GIUDIZIARIE ED AMMINISTRATIVE PER OGNI GRADO DI GIURISDIZIONE ED ANCHE PER I GIUDIZI DI REVOCAZIONE E CASSAZIONE, E DI NOMINARE ALL'UOPO AVVOCATI E PROCURATORI ALLE LITI.  
LA RAPPRESENTANZA SPETTA ALTRESI', NEI LIMITI DELLE FUNZIONI RISPETTIVAMENTE DELEGATE, AD OGNUNO DEGLI AMMINISTRATORI DELEGATI, QUALORA NOMINATI AI SENSI DEL PRESENTE STATUTO.

**Data iscrizione: 13/10/2004**

ALTRE MODIFICHE STATUTARIE - ATTI E FATTI SOGGETTI A DEPOSITO.  
PRECEDENTE:  
IN DATA 09/07/2004 LA SOCIETA' HA ADEMPIUTO ALLA PUBBLICITA' DI CUI ALL'ART.2497 BIS C.C. 2 COMMA, COMUNICANDO LA PROPRIA SOGGEZIONE ALL'ALTRUI ATTIVITA' DI

DIREZIONE E COORDINAMENTO DA PARTE DELLA SOCIETA' I.V.P.C. SARDEGNA S.R.L. CHE  
NE POSSIEDE IL 98% DELLE QUOTE DEL CAPITALE SOCIALE.

**Data iscrizione: 13/10/2004**

MODIFICA NORME DI RIPARTIZIONE UTILE TRA I SOCI. NORME PRECEDENTI:  
(ASSENTE)

**Data iscrizione: 13/10/2004**

ASSEMBLEA: MODALITA' DI CONVOCAZIONE ED INTERVENTO. PRECEDENTE:  
(ASSENTE)

**Data iscrizione: 13/10/2004**

CAUSE DI RECESSO, LIMITAZIONI, ESCLUSIONI, GRADIMENTO, PRELAZIONE. PRECEDENTE:  
(ASSENTE)

**Protocollo n. 9402/2004  
del 12/07/2004**

*moduli*

*atti*

*Iscrizioni*

**S2 - modifica societa' , consorzio g.e.i.e, ente pubblico econ.**

**S - elenco soci e titolari di diritti su azioni o quote sociali**

**• altri atti**

Data atto: 09/07/2004

Data iscrizione: 07/09/2004

comunicazione

Data iscrizione: 07/09/2004

ALTRE MODIFICHE STATUTARIE - ATTI E FATTI SOGGETTI A DEPOSITO.  
PRECEDENTE: (ASSENTE)

**Protocollo n. 6604/2004  
del 28/05/2004**

*moduli*

*atti*

**B - deposito di bilanci d'esercizio ed elenco dei soci**

**S - elenco soci e titolari di diritti su azioni o quote sociali**

**• bilancio ordinario d'esercizio**

Data atto: 31/12/2003

Data deposito: 28/05/2004

**• comunicazione elenco soci**

Data atto: 30/04/2004

Data iscrizione: 20/01/2005

**Protocollo n. 14674/2003  
del 24/12/2003**

*moduli*

*atti*

**S6 - iscrizione di atto di trasferimento di quote di s.r.l.**

**• trasferimento ed altre operazioni su quote di srl**

Data atto: 10/12/2003

Data iscrizione: 18/03/2004

scrittura privata autenticata

Notaio: CAFIERO CARLO

Repertorio n: 78529/8067

Località: MILANO (MI)

Località di registrazione: MILANO (MI)

**Protocollo n. 14212/2003  
del 09/12/2003**

*moduli*

*atti*

**S6 - iscrizione di atto di trasferimento di quote di s.r.l.**

**• trasferimento ed altre operazioni su quote di srl**

Data atto: 04/12/2003  
Data iscrizione: 09/12/2003  
scrittura privata autenticata  
Notaio: DES LOGES MASSIMO  
Repertorio n: 126627  
Località: AVELLINO (AV)

**Protocollo n. 14167/2003  
del 04/12/2003**

*moduli*

*atti*

**S6 - iscrizione di atto di trasferimento di quote di s.r.l.**

**• trasferimento ed altre operazioni su quote di srl**

Data atto: 03/12/2003  
Data iscrizione: 09/12/2003  
scrittura privata autenticata  
Notaio: DES LOGES MASSIMO  
Repertorio n: 126598  
Località: AVELLINO (AV)

**Protocollo n. 14163/2003  
del 04/12/2003**

*moduli*

*atti*

**TA - iscrizione atto di trasf. proprieta' o godimento di azienda**

**• trasferimento d'azienda**

Data atto: 02/12/2003  
Data iscrizione: 09/12/2003  
scrittura privata autenticata  
Notaio: DES LOGES MASSIMO  
Repertorio n: 126520  
Località: AVELLINO (AV)

**Protocollo n. 14162/2003  
del 04/12/2003**

*moduli*

*atti*

**TA - iscrizione atto di trasf. proprieta' o godimento di azienda**

**• trasferimento d'azienda**

Data atto: 02/12/2003  
Data iscrizione: 09/12/2003  
scrittura privata autenticata  
Notaio: DES LOGES MASSIMO  
Repertorio n: 126522  
Località: AVELLINO (AV)

**Protocollo n. 9838/2003  
del 28/07/2003**

*moduli*

*Iscrizioni*

**S2 - modifica societa' , consorzio g.e.i.e, ente pubblico econ.**

Data iscrizione: 31/07/2003

TRASFERIMENTO DELLA SEDE LEGALE. INDIRIZZO PRECEDENTE:  
AVELLINO (AV) VIA CIRCUMVALLAZIONE 54/H

**Protocollo n. 6920/2003  
del 06/06/2003**

*moduli*

*atti*

**TA - iscrizione atto di trasf. proprieta' o godimento di azienda**

**• trasferimento d'azienda**

Data atto: 30/05/2003  
Data iscrizione: 18/06/2003  
scrittura privata autenticata  
Notaio: DES LOGES MASSIMO  
Repertorio n: 121484  
Località: AVELLINO (AV)

**Protocollo n. 6104/2003  
del 29/05/2003**

*moduli*

*atti*

**B - deposito di bilanci d'esercizio ed elenco dei soci  
S - elenco soci e titolari di diritti su azioni o quote sociali**

**• bilancio abbreviato d'esercizio**

Data atto: 31/12/2002  
Data deposito: 29/05/2003

**• comunicazione elenco soci**

Data atto: 30/04/2003  
Data iscrizione: 28/10/2003

**Protocollo n. 5581/2003  
del 27/05/2003**

*moduli*

*Iscrizioni*

**P - iscrizione nel ri e rea di atti e fatti relativi a persone**

Numero modelli: 0

Data iscrizione: 03/06/2003

**• CAFFYN BRAYN EUGINE**

Codice fiscale: CFFBYN59D09Z404Y

MODIFICA DATI ANAGRAFICI

DI: CAFFYN BRIAN EUGENE VALORI PRECEDENTI:

COGNOME: CAFFYN NOME: BRAYN EUGINE CF: CFFBYN59D09Z404Y DATA DI NASCITA:  
09/04/1959 LUOGO DI NASCITA: HARTFORD - STATI UNITI AMERICA

**Protocollo n. 4901/2003  
del 12/05/2003**

*moduli*

*atti*

**TA - iscrizione atto di trasf. proprieta' o godimento di azienda**

**• trasferimento d'azienda**

Data atto: 29/04/2003  
Data iscrizione: 27/05/2003  
scrittura privata autenticata  
Notaio: DES LOGES MASSIMO  
Repertorio n: 120563  
Località: AVELLINO (AV)

**Protocollo n. 1909/2003  
del 11/02/2003**

*moduli*

**P - iscrizione nel ri e rea di atti e fatti relativi a persone**

Numero modelli: 1

*Iscrizioni*

**Protocollo n. 8820/2002  
del 28/05/2002**

*moduli*

Data iscrizione: 12/02/2003

• **VIGORITO ORESTE**

Codice fiscale: VGRRST46R02H243T

MODIFICA RESIDENZA ANAGRAFICA E/O DOMICILIO FISCALE

DI: VIGORITO ORESTE VALORI PRECEDENTI:

RESIDENZA: CNT ARCHI AVELLINO (AV) - ITALIA

**S2 - modifica societa' , consorzio g.e.i.e, ente pubblico econ.**

**P - iscrizione nel ri e rea di atti e fatti relativi a persone**

Numero modelli: 1

*atti*

• **nomina/conferma amministratori**

Data atto: 08/05/2002

Data iscrizione: 11/06/2002

verbale

Data iscrizione: 11/06/2002

• **VIGORITO ORESTE**

Codice fiscale: VGRRST46R02H243T

ISCRIZIONE DELLA PROPRIA NOMINA ALLA CARICA DI:

AMMINISTRATORE DELEGATO DI CUI HA AVUTO NOTIZIA IN DATA 08/05/2002 DATA  
PRESENTAZIONE 28/05/2002 DURATA: A TEMPO INDETERMINATO

POTERI ATTRIBUITI:

POTERI PRECEDENTI: (ASSENTI)

*Iscrizioni*

**Protocollo n. 6468/2002  
del 15/04/2002**

*moduli*

**S1 - iscrizione di societa,consorzio, g.e.i.e., ente pubb. econ.**

**S - elenco soci e titolari di diritti su azioni o quote sociali**

**P - iscrizione nel ri e rea di atti e fatti relativi a persone**

Numero modelli: 4

*atti*

• **atto costitutivo**

Data atto: 04/04/2002

Data iscrizione: 17/04/2002

atto pubblico

Notaio: DES LOGES MASSIMO

Repertorio n: 109576

Località: AVELLINO (AV)

Registrazione del 10/04/2002

Località di registrazione: AVELLINO (AV)

• **nomina/conferma amministratori**

Data atto: 04/04/2002

Data iscrizione: 17/04/2002

comunicazione

Notaio: DES LOGES MASSIMO

Repertorio n: 109576

Località: AVELLINO (AV)

Registrazione del 10/04/2002

Località di registrazione: AVELLINO (AV)

• **comunicazione elenco soci**

Data atto: 04/04/2002

Data iscrizione: 17/04/2002

comunicazione



*Iscrizioni*

Notaio: DES LOGES MASSIMO  
Repertorio n: 109576  
Località: AVELLINO (AV)  
Registrazione del 10/04/2002  
Località di registrazione: AVELLINO (AV)  
Data iscrizione: 17/04/2002

ISCRIZIONE NELLA SEZIONE ORDINARIA DEL REGISTRO DELLE IMPRESE

Data iscrizione: 17/04/2002  
• **HOUSTON JAMES RALPH**  
Codice fiscale: HSTJSR33P28Z404I

NOMINA CARICA E/O QUALIFICA/E DI:

ISCRIVE LA PROPRIA NOMINA DI CUI HA AVUTO NOTIZIA IN DATA 04/04/2002 ALLA  
CARICA DI CONSIGLIERE DAL 04/04/2002 DURATA: A TEMPO INDETERMINATO

ISCRIVE LA PROPRIA NOMINA DI CUI HA AVUTO NOTIZIA IN DATA 04/04/2002 ALLA  
CARICA DI PRESIDENTE CONSIGLIO AMMINISTRAZIONE DAL 04/04/2002 DURATA: A TEMPO  
INDETERMINATO

DATA PRESENTAZIONE 15/04/2002

Data iscrizione: 17/04/2002  
• **CAFFYN BRAYN EUGINE**  
Codice fiscale: CFFBYN59D09Z404Y

NOMINA CARICA E/O QUALIFICA/E DI:

ISCRIVE LA PROPRIA NOMINA DI CUI HA AVUTO NOTIZIA IN DATA 04/04/2002 ALLA  
CARICA DI CONSIGLIERE DAL 04/04/2002 DURATA: A TEMPO INDETERMINATO

DATA PRESENTAZIONE 15/04/2002

Data iscrizione: 17/04/2002  
• **VIGORITO ORESTE**  
Codice fiscale: VGRRST46R02H243T

NOMINA CARICA E/O QUALIFICA/E DI:

ISCRIVE LA PROPRIA NOMINA DI CUI HA AVUTO NOTIZIA IN DATA 04/04/2002 ALLA  
CARICA DI CONSIGLIERE DAL 04/04/2002 DURATA: A TEMPO INDETERMINATO

DATA PRESENTAZIONE 15/04/2002

**Estremi atto di costituzione**

Tipo dell'atto: **atto costitutivo**  
Notaio: DES LOGES MASSIMO  
Numero repertorio: 109576  
Località: AVELLINO (AV)

**Addetti**

**addetti**  
*(informazione di sola natura  
statistica)*

*anni precedenti*

Numero addetti dell'impresa rilevati al 31/12/2006

|                                 | Dipendenti | Totale |
|---------------------------------|------------|--------|
| Anno 2006 <i>(valore medio)</i> | 7          | 7      |
| Anno 2005 <i>(valore medio)</i> | 8          | 8      |

**Sedi secondarie e unità locali  
cessate**

### Unita' Locale n. 2

Informazioni estratte dal Registro  
Imprese della provincia di CATANIA  
RAGUSA SIRACUSA DELLA  
SICILIA ORIENTALE

indirizzo

estremi di iscrizione

attivita' esercitata

Classificazione ATECORI 2007  
dell'attivita'  
(informazione di sola natura  
statistica)

**cessazione**

### Informazioni storiche REA

denuncia modifica del 03/04/2008

denuncia modifica del 29/01/2008

denuncia modifica del 18/04/2006

denuncia modifica del 16/06/2005

denuncia modifica del 07/06/2005

denuncia modifica del 14/04/2005

denuncia modifica del 29/12/2004

Ufficio Con Deposito O Magazzino

Data apertura: 09/05/2005

MILITELLO IN VAL DI CATANIA (CT)

VIA UMBERTO I 229 CAP 95043

Numero Repertorio Economico Amministrativo CT - 284363

AMMINISTRATIVA

Codice: 35.11 - produzione di energia elettrica

Importanza: I - prevalente svolta dall'impresa

Data cessazione: 31/12/2007

Data domanda: 29/01/2008

Causale: chiusura dell'unita' locale

Data effetto: 03/04/2008

• **modifica partita iva a fronte recupero automatico dall'agenzia delle entrate**

Data effetto: 31/12/2007

• **cessazione unita' locale**

n.3, MILITELLO IN VAL DI CATANIA (CT) VIA UMBERTO I 229

Data effetto: 03/04/2006

• **apertura unita' locale**

VIZZINI (CT) CNT CORVO

Data effetto: 09/05/2005

• **apertura unita' locale**

MILITELLO IN VAL DI CATANIA (CT) VIA UMBERTO I 229

Data effetto: 18/05/2005

• **apertura unita' locale**

MILITELLO IN VAL DI CATANIA (CT) PIA GAROFALI - CONTRADA S.CROCE

Data effetto: 16/03/2005

• **apertura unita' locale**

MINEO (CT) LOC POGGIO DEL GATTO - INTRAMISA SNC

Data effetto: 01/02/2005

• **apertura unita' locale**

FERLA (SR) CNT SANTA VENERA

Data effetto: 07/12/2004

• **attivita' prevalente della sede**

PROGETTAZIONE E REALIZZAZIONE DI IMPIANTI PER LA PRODUZIONE, IL TRASPORTO E LA TRASFORMAZIONE DI FONTI RINNOVABILI DI ENERGIA, NONCHE' LA DISTRIBUZIONE E LA VENDITA, OLTRE ALLA RELATIVA GESTIONE E MANUTENZIONE DEGLI IMPIANTI ED OGNI ATTIVITA' IDONEA E NECESSARIA PER IL CONSEGUIMENTO DELLO SCOPO SOCIALE.

### 13 Aggiornamento impresa

|                               |            |
|-------------------------------|------------|
| <b>Data ultimo protocollo</b> | 05/02/2009 |
|-------------------------------|------------|