

REGIONE SICILIA

Provincia di Catania

COMUNI DI MILITELLO VAL DI CATANIA MINEO VIZZINI

PROGETTO

POTENZIAMENTO PARCO EOLICO MINEO-MILITELLO- VIZZINI



PROGETTO DEFINITIVO

COMMITTENTE



PROGETTISTA:



Hydro Engineering s.s.
di Damiano e Mariano Galbo
via Rossotti, 39
91011 Alcamo (TP) Italy



OGGETTO DELL'ELABORATO:

DISCIPLINARE DESCRITTIVO ELEMENTI TECNICI

CODICE PROGETTISTA	DATA	SCALA	FOGLIO	FORMATO	CODICE DOCUMENTO				
					IMP..	DISC.	TIPO DOC.	PROG.	REV.
	20/02/2018	/	1/73	A4	MMV	ENG	REL	0022	00

NOME FILE: MMV-ENG-REL-0022_00.docx

ERG Wind Sicilia 2 S.r.l. e ERG Wind Sicilia 5 S.r.l. si riservano tutti i diritti su questo documento che non può essere riprodotto neppure parzialmente senza la sua autorizzazione scritta. .

CODICE COMMITTENTE					OGGETTO DELL'ELABORATO	PAGINA
IMP.	DISC.	TIPO DOC.	PROGR.	REV	POTENZIAMENTO PARCO EOLICO MINEO – MILITELLO - VIZZINI DISCIPLINARE DESCRITTIVO DEGLI ELEMENTI TECNICI	2
MMV	ENG	REL	0022	00		

Storia delle revisioni del documento

REV.	DATA	DESCRIZIONE REVISIONE	REDATTO	VERIFICATO	APPROVATO
00	20/02/2018	Prima emissione	MG	GL	DG

CODICE COMMITTENTE					OGGETTO DELL'ELABORATO	PAGINA
IMP.	DISC.	TIPO DOC.	PROGR.	REV	POTENZIAMENTO PARCO EOLICO MINEO – MILITELLO - VIZZINI DISCIPLINARE DESCRITTIVO DEGLI ELEMENTI TECNICI	3
MMV	ENG	REL	0022	00		

INDICE

1.	PREMESSA	5
2.	AEROGENERATORI	6
2.1.	GENERALITÀ	6
3.	SCAVI	9
4.	FONDAZIONI	11
4.1.	GENERALITÀ	11
4.2.	PALI DI FONDAZIONE	13
4.3.	CLASSIFICAZIONE DEL CALCESTRUZZO	13
4.4.	CLASSI DI ESPOSIZIONE AMBIENTALE	14
4.5.	CLASSI DI RESISTENZA	16
4.6.	CONSISTENZA	19
4.7.	SPECIFICHE PER LA PRODUZIONE DEL CALCESTRUZZO	20
4.8.	ACQUA D'IMPASTO	20
4.9.	CEMENTO	21
4.10.	AGGREGATI	21
4.11.	ADDITIVI	23
4.12.	COPRIFERRO E DIMENSIONE DEGLI INERTI	24
4.13.	COPRIFERRO MINIMO NECESSARIO PER L'ADERENZA DELLE ARMATURE	24
4.14.	COPRIFERRO MINIMO PER GARANTIRE LA DURABILITÀ	25
4.15.	DIMENSIONE MASSIMA DEGLI AGGREGATI	25
4.16.	MODALITÀ DI MESSA IN OPERA E DISARMO	27
4.17.	CALCESTRUZZO NON STRUTTURALE	27
4.18.	PRESCRIZIONI SULLE TIPOLOGIE DI ACCIAIO	27
4.19.	GIUNZIONI	28
4.20.	DIAMETRI AMMISSIBILI NEI MANDRINI PER BARRE PIEGATE	29
5.	STRADE DI ACCESSO E VIABILITÀ DI SERVIZIO	30
5.1.	GENERALITÀ	30
5.2.	MATERIALI PER RILEVATI E SOVRASTRUTTURE – BONIFICHE E SOTTOFONDI	36
5.2.1.	RILEVATI ARIDI E SOPRASTRUTTURE PER PIAZZOLE E STRADE	36
5.2.2.	SOVRASTRUTTURE PER PIAZZOLE E STRADE	37
5.2.3.	SISTEMAZIONE DEL PIANO DI POSA	37
5.2.4.	PAVIMENTAZIONE CON MATERIALE ARIDO	41
6.	OPERE DI INGEGNERIA AMBIENTALE	42
6.1.	GENERALITÀ	42
6.2.	SPECIFICHE TECNICHE DEGLI INTERVENTI	47
6.2.1.	OPERE CON FASCINATE	47
6.2.2.	PALIZZATE VIVE	49
6.2.3.	PALIFICATE VIVE	50
6.2.4.	PALIZZATE VIVE A FORMARE BRIGLIE	51
6.2.5.	VIMINATE	52
6.2.6.	CUNETTA VIVENTE	54
6.2.7.	CANALIZZAZIONI IN PIETRAMME E LEGNO	54
6.2.8.	IDROSEMINA E RIVESTIMENTI ANTIEROSIVI	55
7.	OPERE IDRAULICHE	61

CODICE COMMITTENTE					OGGETTO DELL'ELABORATO	PAGINA
IMP.	DISC.	TIPO DOC.	PROGR.	REV		
MMV	ENG	REL	0022	00	POTENZIAMENTO PARCO EOLICO MINEO – MILITELLO - VIZZINI DISCIPLINARE DESCRITTIVO DEGLI ELEMENTI TECNICI	4

8.	CAVIDOTTI.....	63
8.1.	GENERALITÀ.....	63
8.2.	DATI TECNICI DEL CAVO UTILIZZATO	66
8.3.	TEMPERATURA DEL TERRENO	66
8.4.	NUMERO DI TERNE PER SCAVO	66
8.5.	POSA DIRETTAMENTE INTERRATA.....	68
8.6.	PROFONDITÀ DI POSA.....	68
8.7.	RESISTIVITÀ TERMICA DEL TERRENO	69
8.8.	FIBRA OTTICA DI COLLEGAMENTO	69
8.9.	SISTEMA DI TERRA.....	69
8.10.	OPERE CIVILI CAVIDOTTI.....	70
9.	SOTTOSTAZIONE ELETTRICA.....	72

CODICE COMMITTENTE					OGGETTO DELL'ELABORATO	PAGINA
IMP.	DISC.	TIPO DOC.	PROGR.	REV	POTENZIAMENTO PARCO EOLICO MINEO – MILITELLO - VIZZINI DISCIPLINARE DESCRITTIVO DEGLI ELEMENTI TECNICI	5
MMV	ENG	REL	0022	00		

1. PREMESSA

La società *Hydro Engineering s.s.* è stata incaricata di redigere il progetto definitivo relativo al potenziamento dell'esistente impianto eolico (composto da n. 59 aerogeneratori, ciascuno di potenza nominale pari a 0,85 MW, per una potenza complessiva di 50,15 MW), ubicato nei Comuni di Militello in Val di Catania, Vizzini e Mineo, tutti in Provincia di Catania.

L'impianto esistente è attualmente in esercizio, giuste Concessioni edilizie rilasciate dai Comuni predetti. Il progetto definitivo consiste nello smantellamento dei n°59 aerogeneratori esistenti e la realizzazione di un impianto eolico composto da n°29 aerogeneratori, ciascuno dei quali di potenza massima pari a 4,2 MW, per una potenza complessiva di 121,8 MW. L'installazione del più moderno tipo di generatore comporterà la consistente riduzione del numero di torri eoliche, dalle 59 esistenti alle 29 proposte, riducendo l'impatto visivo, che talvolta può trasformarsi nel cosiddetto effetto selva.

Inoltre, l'incremento di efficienza delle turbine odierne rispetto a quelle in esercizio, porterà ad un ampliamento del tempo di generazione ed un aumento della produzione unitaria media. La produzione di energia sarà incrementata sino a 3,8 volte quella attuale, e con la medesima proporzione avverrà l'abbattimento di produzione di CO2 equivalente. Sulla base di quanto sopra e trattandosi di un progetto unitario la cui valutazione ambientale non può che essere svolta in maniera univoca e integrata, le Società ERG Wind Sicilia 5 Srl ed ERG Wind Sicilia 2 Srl sono le due Proponenti del progetto di integrale ricostruzione del parco esistente ed hanno pertanto presentato istanza a firma congiunta.

Il presente documento si propone di fornire il disciplinare descrittivo e prestazionale con lo scopo di precisare i contenuti prestazionali tecnici degli elementi previsti nel progetto.

Il disciplinare contiene, inoltre, la descrizione delle caratteristiche, della forma e delle principali dimensioni dell'intervento, dei materiali e di componenti previsti nel progetto.

Gli elementi principali del progetto e le opere necessarie per la realizzazione del parco eolico sono le seguenti:

- Aerogeneratori
- Fondazioni
- Piste e piazzole temporanee
- Cavidotti
- Sottostazione Elettrica (SSE)
- Impianto di terra

CODICE COMMITTENTE					OGGETTO DELL'ELABORATO	PAGINA
IMP.	DISC.	TIPO DOC.	PROGR.	REV	POTENZIAMENTO PARCO EOLICO MINEO – MILITELLO - VIZZINI DISCIPLINARE DESCRITTIVO DEGLI ELEMENTI TECNICI	6
MMV	ENG	REL	0022	00		

2. AEROGENERATORI

2.1. GENERALITÀ

L'aerogeneratore è una macchina che sfrutta l'energia cinetica posseduta del vento, per la produzione di energia elettrica, descritta nell'elaborato “Tipico aerogeneratore MMV-ENG-TAV-0072_00”.

Sul mercato esistono diverse tipologie di aerogeneratori, ad asse orizzontale e verticale, con rotore mono, bi o tripala, posto sopra o sottovento. Il tipo di aerogeneratore previsto per l'impianto in oggetto è un aerogeneratore ad asse orizzontale con rotore tripala e una potenza nominale di 4200 KW, le cui caratteristiche principali sono di seguito riportate:

- rotore tripala a passo variabile, di diametro di 140 m, posto sopravvento al sostegno, in resina epossidica rinforzata con fibra di vetro, con mozzo rigido in acciaio;
- navicella in carpenteria metallica con carenatura in vetroresina e lamiera, in cui sono collocati il generatore elettrico e le apparecchiature idrauliche ed elettriche di comando e controllo;
- sostegno tubolare troncoconico in acciaio, avente altezza fino all'asse del rotore di circa 115,00 m, diametro del rotore 140,00 m e diametro interno alla base di circa 4,00 m.

I tronchi di torre sono realizzati da lastre in acciaio laminate, saldate per formare una struttura tubolare troncoconica. Si tratta di aerogeneratori di ultima generazione, già impiegati estesamente in altri parchi italiani/UE, che consentono il miglior sfruttamento della risorsa vento e che presentano garanzie specifiche dal punto di vista della sicurezza (così come si dimostrerà in vari altri documenti: piano di produzione, studio di gittata etc.); Dal punto di vista cartografico, le opere in progetto - così come l'impianto che verrà dismesso-ricadono in agro dei Comuni di Militello in Val di Catania, Vizzini e Mineo - in provincia di Catania - all'interno delle seguenti cartografie e Fogli di Mappa:

- Fogli I.G.M. in scala 1:25.000, di cui alle seguenti codifiche “273-I-NO-Militello in Val di Catania” e “273-I-SO-Stazione di Vizzini-Licodia”.
- CTR - scala 1:10.000 - n°640100, n°640130 e n°640140.
- Fogli di mappa n°1, 3, 6, 7, 15 del Comune di Vizzini;
- Fogli di mappa n°134, 136, 144 del Comune di Mineo;

CODICE COMMITTENTE					OGGETTO DELL'ELABORATO	PAGINA
IMP.	DISC.	TIPO DOC.	PROGR.	REV	POTENZIAMENTO PARCO EOLICO MINEO – MILITELLO - VIZZINI DISCIPLINARE DESCRITTIVO DEGLI ELEMENTI TECNICI	7
MMV	ENG	REL	0022	00		

- Fogli di mappa n°16, 21, 28, 41, 44, 51, 52 del Comune di Militello in Val di Catania.

La linea ideale che congiunge gli assi degli aerogeneratori si sviluppa lungo tre crinali:

- *Crinale 1 in direzione Nord-Sud* (da Militello in Val di Catania a Vizzini) lungo la quale saranno localizzati i seguenti aerogeneratori: R-ML01, R-ML02, R-MI03, R-ML04, R-ML05, R-ML06, R-ML07, R-ML08, R-ML09, R-ML10, R-ML11, R-VZ12, R-VZ13, R-VZ14, R-VZ15, R-VZ16, R-VZ17, R-VZ18, R-VZ19, R-VZ20, R-VZ21, R-VZ22.
- *Crinale 2 in direzione Sud Est – Nord Ovest* (da Vizzini verso Mineo) lungo cui saranno localizzati i seguenti aerogeneratori: R-VZ27, R-VZ28, R-VZ29.
- *Crinale 3 in direzione Sud Ovest-Nord Est* (verso Militello in Val di Catania) lungo cui saranno localizzati i seguenti aerogeneratori: R-MI23, R-MI24, R-MI25, R-MI26.

Di seguito le coordinate in Gauss Boaga degli aerogeneratori previsti in progetto.

CODICE COMMITTENTE					OGGETTO DELL'ELABORATO	PAGINA
IMP.	DISC.	TIPO DOC.	PROGR.	REV	POTENZIAMENTO PARCO EOLICO MINEO – MILITELLO - VIZZINI DISCIPLINARE DESCRITTIVO DEGLI ELEMENTI TECNICI	8
MMV	ENG	REL	0022	00		

NUOVE WTG	x	y	COMUNE
R-ML01	2499401	4127147	MILITELLO
R-ML02	2499136	4126650	MILITELLO
R-ML03	2499550	4126420	MILITELLO
R-ML04	2499805	4126077	MILITELLO
R-ML05	2499774	4125652	MILITELLO
R-ML06	2500017	4125274	MILITELLO
R-ML07	2499945	4124756	MILITELLO
R-ML08	2499996	4124331	MILITELLO
R-ML09	2499699	4123925	MILITELLO
R-ML10	2498840	4123433	MILITELLO
R-ML11	2498449	4123045	MILITELLO
R-VZ12	2498105	4122554	VIZZINI
R-VZ13	2497943	4122157	VIZZINI
R-VZ14	2497621	4121390	VIZZINI
R-VZ15	2497629	4120997	VIZZINI
R-VZ16	2497149	4120518	VIZZINI
R-VZ17	2496844	4119842	VIZZINI
R-VZ18	2496649	4119307	VIZZINI
R-VZ19	2496368	4118848	VIZZINI
R-VZ20	2496363	4118415	VIZZINI
R-VZ21	2496421	4117832	VIZZINI
R-VZ22	2497038	4117727	VIZZINI
R-MI23	2495600	4121834	MINEO
R-MI24	2495680	4121411	MINEO
R-MI25	2495018	4120964	MINEO
R-MI26	2494647	4120575	MINEO
R-VZ27	2494082	4119387	VIZZINI
R-VZ28	2494406	4119112	VIZZINI
R-VZ29	2494579	4118726	VIZZINI

CODICE COMMITTENTE					OGGETTO DELL'ELABORATO	PAGINA
IMP.	DISC.	TIPO DOC.	PROGR.	REV	POTENZIAMENTO PARCO EOLICO MINEO – MILITELLO - VIZZINI DISCIPLINARE DESCRITTIVO DEGLI ELEMENTI TECNICI	9
MMV	ENG	REL	0022	00		

3. SCAVI

Per scavo di sbancamento si intende quello occorrente per lo spianamento del terreno su cui dovranno sorgere manufatti, per la regolarizzazione dei versanti in frana, per l'asportazione di materiali in alveo ed in generale qualsiasi scavo a sezione aperta in vasta superficie che permetta l'impiego di normali mezzi meccanici od ove sia possibile l'allontanamento delle materie di scavo, sia pure con la formazione di rampe provvisorie, che saranno eseguite a carico dell'Impresa. Saranno pertanto considerati scavi di sbancamento anche quelli che si trovino al di sotto del piano di campagna quando gli scavi stessi rivestano i caratteri sopra accennati, come ad esempio la realizzazione del cassonetto al di sotto del piano di posa dei rilevati arginali o di quello stradale. Lo scavo andrà eseguito anche in presenza di acqua e i materiali scavati, se non diversamente indicato dall'Ufficio di Direzione Lavori, andranno trasportati a discarica o accumulati in aree indicate ancora dall'Ufficio di Direzione Lavori, per il successivo utilizzo. In quest'ultimo caso, sarà onere dell'Impresa provvedere a rendere il terreno scevro da qualunque materiale vegetale o in genere estraneo per l'utilizzo previsto.

L'Impresa eseguirà tutti gli scavi necessari alla realizzazione delle opere, sia a mano che a macchina, qualunque sia il tipo di materiale incontrato, tanto all'asciutto che in presenza d'acqua. Gli scavi saranno eseguiti in larghezza, lunghezza e profondità secondo quanto indicato nei disegni esecutivi o richiesto dalla Direzione Lavori.

Eventuali scavi eseguiti dall'Impresa per comodità di lavoro od altri motivi, senza autorizzazione scritta dall'Ufficio di Direzione Lavori, non saranno contabilizzati agli effetti del pagamento.

All'inizio dei lavori, l'Impresa dovrà provvedere, ove necessario, alla rimozione della vegetazione e degli apparati radicali ed al loro trasporto a rifiuto.

Gli scavi dovranno essere condotti in modo da non sconnettere e danneggiare il materiale d'imposta. L'Impresa prenderà inoltre tutte le precauzioni necessarie per evitare gli smottamenti delle pareti dello scavo, soprattutto in conseguenza di eventi meteorologici avversi e metterà in atto tutti gli accorgimenti necessari per evitare danni alle persone ed alle opere e sarà obbligata a provvedere a suo carico alla rimozione delle eventuali materie franate. In ogni caso l'Impresa sarà l'unica responsabile per i danni alle persone ed alle

CODICE COMMITTENTE					OGGETTO DELL'ELABORATO	PAGINA
IMP.	DISC.	TIPO DOC.	PROGR.	REV		
MMV	ENG	REL	0022	00	POTENZIAMENTO PARCO EOLICO MINEO – MILITELLO - VIZZINI DISCIPLINARE DESCRITTIVO DEGLI ELEMENTI TECNICI	10

opere che possono derivare da cedimenti delle pareti di scavo.

La manutenzione degli scavi, lo sgombero dei materiali eventualmente e per qualsiasi causa caduti entro gli scavi stessi sarà a totale carico dell'Impresa indipendentemente dal tempo che trascorrerà fra l'apertura degli scavi ed il loro rinterro, che potrà essere effettuato solo dopo l'autorizzazione dell'Ufficio di Direzione Lavori e con le modalità da questa eventualmente prescritte in aggiunta od in variante a quanto indicato in queste specifiche.

Le materie provenienti dagli scavi, ritenute inutilizzabili dall'Ufficio di Direzione Lavori, dovranno essere portate a rifiuto; tali materie non dovranno in ogni caso riuscire di danno ai lavori, alle proprietà pubbliche o private ed al libero sfogo e corso delle acque. Contravvenendo a queste disposizioni, l'Impresa dovrà a sue spese rimuovere e asportare le materie in questione.

Durante l'esecuzione dei lavori i mezzi impiegati per gli esaurimenti di acqua saranno tali da tenere a secco gli scavi.

Se l'Impresa non potesse far defluire l'acqua naturale, l'Ufficio di Direzione Lavori avrà la facoltà di ordinare, se lo riterrà opportuno, l'esecuzione degli scavi subacquei.

CODICE COMMITTENTE					OGGETTO DELL'ELABORATO	PAGINA
IMP.	DISC.	TIPO DOC.	PROGR.	REV	POTENZIAMENTO PARCO EOLICO MINEO – MILITELLO - VIZZINI DISCIPLINARE DESCRITTIVO DEGLI ELEMENTI TECNICI	11
MMV	ENG	REL	0022	00		

4. FONDAZIONI

4.1. GENERALITÀ

Il dimensionamento delle fondazioni sarà effettuato sulla base dei parametri geotecnici derivanti dalle prove in sito e di laboratorio su campioni indisturbati prelevati nel corso di appositi sondaggi in fase di progettazione esecutiva.

L'analisi dei terreni e il predimensionamento delle fondazioni (cfr *Relazione MMV-ENG-REL-0031_00* e *relazione geotecnica/sismica MMV-ENG-REL-0036_00*) suggeriscono l'adozione di una fondazione su pali.

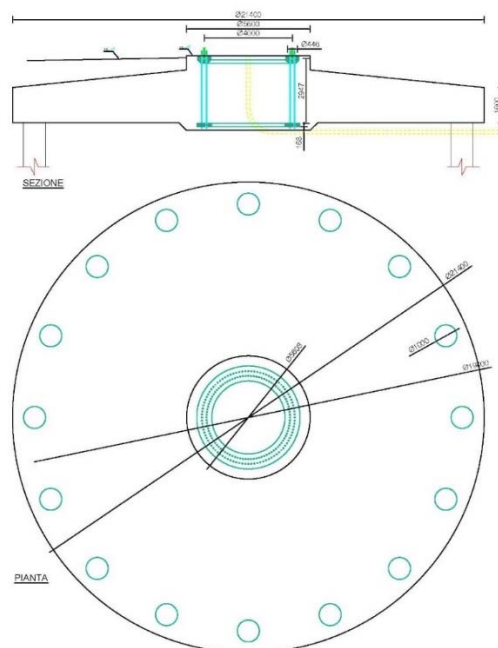

Fig.5 Tipologia della fondazione su pali prevista

Nella attuale fase di progettazione definitiva, si eseguiranno dei calcoli basati sulle indagini geologiche eseguite per la costruzione dei parchi di ERG Wind Sicilia02 e ERG Wind Sicilia 05 (adesso in dismissione); il modello geotecnico sarà dunque realizzato in base a

CODICE COMMITTENTE					OGGETTO DELL'ELABORATO	PAGINA
IMP.	DISC.	TIPO DOC.	PROGR.	REV	POTENZIAMENTO PARCO EOLICO MINEO – MILITELLO - VIZZINI DISCIPLINARE DESCRITTIVO DEGLI ELEMENTI TECNICI	12
MMV	ENG	REL	0022	00		

dette indagini già disponibili.

Durante la fase di progettazione esecutiva a seguito di indagini geologiche più approfondite saranno valutate eventuali alternative alle fondazioni indirette.

La fondazione indiretta proposta sarà costituita da un plinto circolare, di diametro 21,40 m e spessore variabile su pali di adeguata lunghezza.

All'interno del plinto di fondazione sarà annegata una gabbia di ancoraggio metallica cilindrica dotata di una piastra superiore di ripartizione dei carichi ed una piastra inferiore di ancoraggio. Entrambe le piastre sono dotate di due serie concentriche fori che consentiranno il passaggio di barre filettate ad alta resistenza di diametro 36 mm, che, tramite dadi, garantiscono il corretto collegamento delle due piastre.

A tergo dei lati del manufatto dovrà essere realizzato uno strato di drenaggio dello spessore di 60 cm, munito di tubazione di drenaggio forata per l'allontanamento delle acque dalla fondazione.

Nella fondazione, oltre al sistema di ancoraggio della torre, saranno posizionate le tubazioni passacavo in PVC corrugato, nonché gli idonei collegamenti alla rete di terra

La fondazione sarà intestata su un terreno di sedime aventi idonee caratteristiche geotecniche; essa avrà una superficie in pianta dell'ordine di 485 m², dove troveranno collocazione i dispersori di terra e le vie cavo interrato.

Per consentire il montaggio degli aerogeneratori dovrà predisporre lo scotico superficiale, la spianatura, il riporto di materiale vagliato e la compattazione di una superficie di circa 37,50x70,50 m, comprendente l'area della piazzola definitiva, adiacente la sede stradale.

A montaggio ultimato, l'area attorno alle macchine (piazzola aerogeneratore) sarà mantenuta piana e sgombra da piantumazioni allo scopo di consentire le operazioni di controllo e/o manutenzione delle macchine.

Le altre aree eccedenti la piazzola definitiva e quelle utilizzate temporaneamente per le attività di cantiere saranno ripristinate come ante operam, prevedendo il riporto di terreno vegetale per favorire la crescita di vegetazione spontanea.

Le fondazioni sono il contatto tra la torre eolica e il terreno. Il loro compito è quello di assicurare il sostegno alle sollecitazioni della torre sia in termini di forza di gravità che di momenti flettenti e o torcenti. Sono realizzate seguendo i riferimenti normativi.

Si farà, inoltre, riferimento alle seguenti normative:

CODICE COMMITTENTE					OGGETTO DELL'ELABORATO	PAGINA
IMP.	DISC.	TIPO DOC.	PROGR.	REV	POTENZIAMENTO PARCO EOLICO MINEO – MILITELLO - VIZZINI DISCIPLINARE DESCRITTIVO DEGLI ELEMENTI TECNICI	13
MMV	ENG	REL	0022	00		

- Circolare esplicativa n° 617 del 02/02/2009 “Istruzioni per l'applicazione delle Norme tecniche per le costruzioni di cui al D.M. 14/01/2008”;
- Legge n. 1086 del 05.11.1971 “Norme per la disciplina delle opere in c.a. normale e precompresso, ed a struttura metallica”;
- Legge n. 64 del 02.02.1974 – “Provvedimenti per le costruzioni con particolari prescrizioni per le zone sismiche”.
- IEC 60400-1 “Wind Turbine safety and design”;
- Guidelines for Design of Wind Turbines, DNV/Riso
- Eurocodice 2 “Design of concrete structures”.
- Eurocodice 3 “Design of steel structures”.
- Eurocodice 4 “Design of composite steel and concrete structures”.
- Eurocodice 7 “Geotechnical design”.
- Eurocodice 8 “Design of structures for earthquake resistance”.

4.2. PALI DI FONDAZIONE

Come detto la fondazione indiretta proposta sarà costituita da un plinto circolare, di diametro 21,40 m e spessore variabile su pali trivellati di adeguata lunghezza (in fase di predimensionamento sono stati considerati 16 pali da 25,00 m).

Con tale denominazione si vengono ad identificare i pali realizzati mediante infissione per rotazione di una trivella ad elica continua e successivo getto di calcestruzzo, fatto risalire dalla base del palo attraverso il tubo convogliatore interno all'anima dell'elica, con portate e pressioni controllate.

L'estrazione dell'elica avviene contemporaneamente alla immissione del calcestruzzo.

4.3. CLASSIFICAZIONE DEL CALCESTRUZZO

I dati fondamentali per identificare i calcestruzzi a prestazione, specificati nel seguito, comprendono:

- a- classe di esposizione ambientale;

CODICE COMMITTENTE					OGGETTO DELL'ELABORATO	PAGINA
IMP.	DISC.	TIPO DOC.	PROGR.	REV	POTENZIAMENTO PARCO EOLICO MINEO – MILITELLO - VIZZINI DISCIPLINARE DESCRITTIVO DEGLI ELEMENTI TECNICI	14
MMV	ENG	REL	0022	00		

- b- classe di resistenza;**
- c- classe di consistenza;**
- d- acqua da impasto;**
- e- tipo di cemento,**
- f- tipo di aggregati e loro dimensione massima;**
- g- additivi;**
- h- valore nominale del copri ferro.**

Dopo avere definito ciascuno degli elementi sopra riportati, si potrà procedere alla caratterizzazione prestazionale del calcestruzzo da impiegare per la costruzione delle strutture in cemento armato. Di seguito si procederà con l'analisi e la scelta di ciascuno di tali elementi caratteristici.

4.4. CLASSI DI ESPOSIZIONE AMBIENTALE

In accordo con la normativa europea UNI EN 206-1 e con quella italiana UNI 11104, il livello di rischio per una determinata opera dipende dalle azioni chimico-fisiche alle quali si presume che potrà essere esposto il calcestruzzo durante il periodo di vita delle opere e che causa effetti che non possono essere classificati come dovuti a carichi o ad azioni indirette quali deformazioni impresse, cedimenti e variazioni. A tal fine, le norme suddette suddividono gli ambienti in base alla tipologia del degrado atteso per le armature e per l'acciaio, individuando delle classi di esposizione ambientale. Ai fini di una corretta prescrizione del calcestruzzo, occorre, quindi, classificare l'ambiente nel quale ciascun elemento strutturale risulterà inserito.

A seconda delle condizioni ambientali, vengono individuate le classi e sottoclassi di esposizione ambientale del calcestruzzo, riportate nella tabella 3.1.

Tabella - Classi di esposizione ambientale del calcestruzzo

Classe	Ambiente di esposizione	Esempi di condizioni ambientali
1 - Nessun rischio di corrosione delle armature o di attacco al calcestruzzo		
X0	molto secco	Interni di edifici con umidità relativa molto bassa
2 - Corrosione delle armature indotta da carbonatazione del calcestruzzo		
XC1	Secco	Interni di edifici con umidità relativa bassa

CODICE COMMITTENTE					OGGETTO DELL'ELABORATO	PAGINA
IMP.	DISC.	TIPO DOC.	PROGR.	REV	POTENZIAMENTO PARCO EOLICO MINEO – MILITELLO - VIZZINI DISCIPLINARE DESCRITTIVO DEGLI ELEMENTI TECNICI	15
MMV	ENG	REL	0022	00		

XC2	bagnato, raramente secco	Parti di strutture di contenimento liquidi; fondazioni
XC3	umidità moderata	Interni di edifici con umidità da moderata ad alta; calcestruzzo all'esterno riparato dalla pioggia
XC4	Ciclicamente secco e bagnato	Superfici soggette a contatto con acqua non comprese nella classe XC2
3 - Corrosione indotta dai cloruri		
XD1	umidità moderata	Superfici esposte a spruzzi diretti d'acqua contenente cloruri
XD2	bagnato, raramente secco	Piscine; calcestruzzo esposto ad acque industriali contenenti cloruri
XD3	Ciclicamente secco e bagnato	Parti di ponti; pavimentazioni; parcheggi per auto
4 - Corrosione indotta dai cloruri dell'acqua di mare		
XS1	Esposizione alla salsedine marina ma non in contatto diretto con acqua di mare	Strutture sulla costa o in prossimità
XS2	Sommerse	Parti di strutture marine
XS3	nelle zone di maree, nelle zone soggette a spruzzi	Parti di strutture marine
5 - Attacco da cicli di gelo/disgelo		
XF1	grado moderato di saturazione, in assenza di agenti disgelanti	Superfici verticali esposte alla pioggia e al gelo
XF2	grado moderato di saturazione, in presenza di sali disgelanti	Superfici verticali di opere stradali esposte al gelo e ad agenti disgelanti nebulizzati nell'aria
XF3	grado elevato di saturazione, in assenza di sali disgelanti	Superfici orizzontali esposti alla pioggia e al gelo
XF4	grado elevato di saturazione, in presenza di sali disgelanti	Superfici verticali e orizzontali esposte al gelo e a spruzzi d'acqua contenenti sali disgelanti
6 - Attacco chimico		
XA1	Aggressività debole	
XA2	Aggressività moderata	
XA3	Aggressività forte	

Poiché la classificazione di tabella differisce da quella della Norma UNI 9858, si fornisce una correlazione tra le classi di esposizione ambientale dei due documenti e le caratteristiche del calcestruzzo ai fini della durabilità delle opere.

Ambiente d'esposizione (UNI 9858)	Classi di esposizione	
	UNI 9858	Linee Guida / prEN206
Secco/ molto secco ⁽⁰⁾	1	X0 ⁽⁰⁾
Umido senza gelo	2a	XC1 XC2
Umido con gelo	2b	XF1
Umido con gelo e sali disgelanti	3	XF2
Marino senza gelo	4a	XS1 XD2
Marino con gelo	4b ⁽¹⁾	XF3
Debolmente aggressivo	5a	XC3 XD1 XA1 ^(c)

CODICE COMMITTENTE					OGGETTO DELL'ELABORATO	PAGINA
IMP.	DISC.	TIPO DOC.	PROGR.	REV	POTENZIAMENTO PARCO EOLICO MINEO – MILITELLO - VIZZINI DISCIPLINARE DESCRITTIVO DEGLI ELEMENTI TECNICI	16
MMV	ENG	REL	0022	00		

Moderatamente aggressivo	5b	XA2 XC4
Fortemente aggressivo	5c	XD3 XS2 XS3 XF4 XA3

(0) L'ambiente della classe X0 è definito nelle Linee Guida come «molto secco».

Nel presente progetto, poiché si tratta di opere di fondazione si è considerata una classe di esposizione ambientale XC4 o 5b per il plinto ed una classe di esposizione XC2 o 2a per i pali.

Per ogni classe di esposizione ambientale, la normativa impone il rispetto di alcuni requisiti minimi (norma UNI 11140). Tali requisiti sono:

- classe di resistenza caratteristica a compressione minima;
- rapporto acqua/cemento;
- dosaggio minimo di cemento.

4.5. CLASSI DI RESISTENZA

La resistenza a compressione del calcestruzzo è espressa in termini di resistenza caratteristica, definita come quel valore di resistenza al di sotto del quale si può attendere di trovare il 5% della popolazione di tutte le misure di resistenza.

La resistenza caratteristica cubica R_{ck} viene dedotta sulla base dei valori ottenuti da prove a compressione a 28 giorni effettuate su cubi di 150 mm di lato, per aggregati con diametro massimo fino a 32 mm, o di 200 mm di lato per aggregati con diametro massimo maggiore.

La resistenza caratteristica cilindrica f_{ck} viene dedotta sulla base dei valori ottenuti da prove a compressione a 28 giorni effettuate su cilindri di 150 mm di diametro e 300 mm di altezza.

Per indicare la classe di resistenza si utilizza la simbologia Cxx/yy ove xx individua il valore della resistenza caratteristica cilindrica f_{ck} e yy il valore della resistenza caratteristica cubica R_{ck} , entrambi espressi in N/mm^2 ($1 N/mm^2 \approx 10 Kg/cm^2$).

CODICE COMMITTENTE					OGGETTO DELL'ELABORATO	PAGINA
IMP.	DISC.	TIPO DOC.	PROGR.	REV	POTENZIAMENTO PARCO EOLICO MINEO – MILITELLO - VIZZINI DISCIPLINARE DESCRITTIVO DEGLI ELEMENTI TECNICI	17
MMV	ENG	REL	0022	00		

Tabella - Classi di resistenza del calcestruzzo

Classe di resistenza	f_{ck} (N/mm^2)	R_{ck} (N/mm^2)	Categoria del calcestruzzo
C8/10	8	10	NON STRUTTURALE
C12/15	12	15	
C16/20	16	20	ORDINARIO
C20/25	20	25	
C25/30	25	30	
C30/37	30	37	
C35/45	35	45	
C40/50	40	50	
C45/55	45	55	

Tabella- Caratteristiche del calcestruzzo (UNI EN 206)

Classe di esposizione ambientale	R_{ck} minima (N/mm^2)
XS2 XS3 XA3 XD3 XA3	45
XC3 XC4 XS1 XA1 XA2 XD1 XD2 XF1 XF3 XF4 XA1	37
XC2 XF2	30
XC1	25
X0	15

(1) Per ambiente molto secco (U.R. < 45%, classe di esposizione X0) è ammesso l'uso di calcestruzzo R_{ck} 20.

Tabella- Caratteristiche del calcestruzzo (UNI EN 206)

Classe di esposizione ambientale	Rapporto a/c massimo
XS2 XS3 XA3 XD3 XA3 XF4	0.45
XC4 XS1 XF3 XA2	0.50
XC3 XA1 XD1 XD2 XF1 XF2 XA1	0.55
XC2	0.60
XC1	0.65
X0	-

Le resistenze caratteristiche R_{ck} di tabella sono da considerarsi quelle minime in relazione agli usi indicati nella tabella. La definizione di una soglia minima per il dosaggio di cemento risponde all'esigenza di garantire in ogni caso una sufficiente quantità di pasta di cemento,

CODICE COMMITTENTE					OGGETTO DELL'ELABORATO	PAGINA
IMP.	DISC.	TIPO DOC.	PROGR.	REV	POTENZIAMENTO PARCO EOLICO MINEO – MILITELLO - VIZZINI DISCIPLINARE DESCRITTIVO DEGLI ELEMENTI TECNICI	18
MMV	ENG	REL	0022	00		

condizione essenziale per ottenere un calcestruzzo indurito a struttura chiusa e poco permeabile. Nelle normali condizioni operative il rispetto dei valori di R_{ck} e a/c di tabella 3.4 possono comportare dosaggi di cemento anche sensibilmente più elevati del valore minimo indicato.

Tabella- Contenuto minimo in cemento

Classe di esposizione ambientale	Contenuto minimo in cemento [Kg/m ³]
XC1	260
XC2 XC3	280
XC4 XS1 XD1 XD2 XF1 XF2 XA1	300
XD3 XS2 XF3 XA2	320
XS3 XF4	340
XA3	360

In conseguenza di quanto detto sopra, per **garantire la stabilità e la durabilità dell'opere in oggetto la loro realizzazione dovrà avvenire utilizzando le seguenti classi di resistenza, distinte in funzione dell'ubicazione:**

- **Pali di fondazione:** classe di resistenza C25/30
rapporto acqua/cemento minore o uguale a 0,60
contenuto minimo di cemento 280 kg/m³;
- **Plinto di fondazione:** classe di resistenza C30/37
(escluso colletto) rapporto acqua/cemento minore o uguale a 0,50
contenuto minimo di cemento 300 kg/m³;
- **Plinto di fondazione:** classe di resistenza C45/55
(colletto) rapporto acqua/cemento minore o uguale a 0,50
contenuto minimo di cemento 300 kg/m³.

CODICE COMMITTENTE					OGGETTO DELL'ELABORATO	PAGINA
IMP.	DISC.	TIPO DOC.	PROGR.	REV	POTENZIAMENTO PARCO EOLICO MINEO – MILITELLO - VIZZINI DISCIPLINARE DESCRITTIVO DEGLI ELEMENTI TECNICI	19
MMV	ENG	REL	0022	00		

4.6. CONSISTENZA

La lavorabilità, indice delle proprietà e del comportamento del calcestruzzo nell'intervallo di tempo tra la produzione e la compattazione dell'impasto nella cassaforma, viene comunemente valutata attraverso la misura della consistenza.

La consistenza, come la lavorabilità, è il risultato di più proprietà reologiche: di conseguenza può essere valutata solo in modo relativo, sulla base del comportamento dell'impasto fresco a determinate modalità di prova. Per la classificazione della consistenza del calcestruzzo si fa riferimento ai seguenti metodi:

- abbassamento del cono (UNI 9418);
- spandimento (UNI 8020 – metodo B).

I valori di riferimento per ciascun metodo di prova sono indicati nelle tabelle 3.5 e 3.6.

Classi di consistenza - misura dell'abbassamento al cono

Classe di consistenza	Abbassamento mm	Denominazione e corrente
S3	da 100 a 150	Semifluida
S4	da 160 a 210	Fluida
S5	> 210	Superfluida

Classi di consistenza - misura dello spandimento

Classe di consistenza	Spandimento mm
FB3	da 420 a 480
FB4	da 490 a 550
FB5	da 560 a 620
FB6	≥ 630

Nella misura dell'abbassamento al cono si hanno tre principali forme di abbassamento:

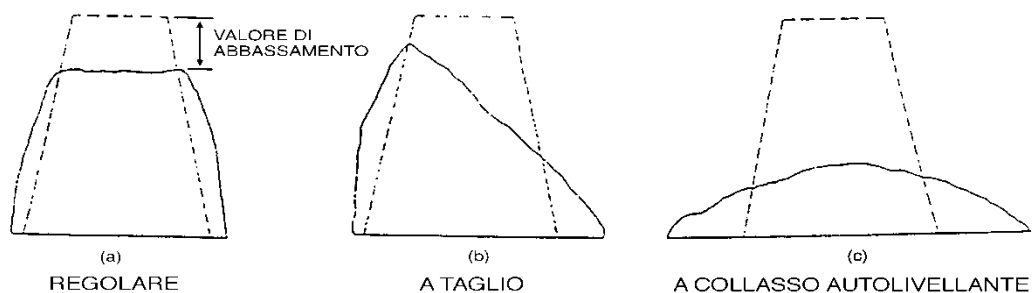

CODICE COMMITTENTE					OGGETTO DELL'ELABORATO	PAGINA
IMP.	DISC.	TIPO DOC.	PROGR.	REV	POTENZIAMENTO PARCO EOLICO MINEO – MILITELLO - VIZZINI DISCIPLINARE DESCRITTIVO DEGLI ELEMENTI TECNICI	20
MMV	ENG	REL	0022	00		

La prima forma, con abbassamento uniforme senza alcuna rottura della massa, indica comportamento regolare. La seconda forma, con abbassamento asimmetrico (a taglio), spesso indica mancanza di coesione; essa tende a manifestarsi con miscele facili alla segregazione. In caso di persistenza, a prova ripetuta, il calcestruzzo è da ritenere non idoneo al getto.

La terza forma, con abbassamento generalizzato (collasso), indica miscele magre oppure molto umide o, nel caso di calcestruzzi autolivellanti, additivate con superfluidificanti.

Per miscele magre tendenti alla rigidità un abbassamento regolare facilmente si può tramutare in uno di tipo a taglio o a collasso. In tal caso ci si dovrà accertare del fenomeno, onde evitare che si indichino valori diversi di abbassamento per campioni della stessa miscela.

La classe di consistenza del calcestruzzo al momento della posa dovrà essere distinto in funzione dell'ubicazione secondo quanto appresso indicato:

- Pali di fondazione: classe di consistenza S4
 classe di spandimento F5
- Fondazione: classe di consistenza S5
 (escluso colletto) classe di spandimento F6
- Fondazione: classe di consistenza S4
 (colletto) classe di spandimento F5

4.7. SPECIFICHE PER LA PRODUZIONE DEL CALCESTRUZZO

Come detto in precedenza, per poter garantire la durabilità delle opere in c.a. ed i livelli di sicurezza prefissati, è fondamentale la scelta accurata delle materie prime con cui realizzare il calcestruzzo, quali:

- acqua;
- cemento;
- aggregati;
- additivi.

4.8. ACQUA D'IMPASTO

L'acqua ha un ruolo fondamentale nella produzione del calcestruzzo, poiché una sua errata

CODICE COMMITTENTE					OGGETTO DELL'ELABORATO	PAGINA
IMP.	DISC.	TIPO DOC.	PROGR.	REV	POTENZIAMENTO PARCO EOLICO MINEO – MILITELLO - VIZZINI DISCIPLINARE DESCRITTIVO DEGLI ELEMENTI TECNICI	21
MMV	ENG	REL	0022	00		

scelta o dosaggio può dare origine a fenomeni di ritardo o di accelerazione nel processo di presa e di indurimento, con un possibile conseguente degrado delle strutture. Al fine di evitare tali inconvenienti è necessario che l'acqua di impasto possieda i requisiti previsti dalla norma UNI EN 1008.

Malgrado la normativa consenta l'uso di acque di riciclo, se ne sconsiglia l'uso poiché essa può contenere sostanze solide in sospensione che potrebbero compromettere la reologia del calcestruzzo.

4.9. CEMENTO

Per il confezionamento del calcestruzzo devono essere usati i cementi che posseggono marcatura CE e siano conformi alle prescrizioni definite dalla norma UNI EN 197-1. Tale norma individua 162 classi di cemento suddivisi per composizione e prestazione.

Nel caso di strutture massive, come nel caso in oggetto, al fine di ridurre i gradienti termici tra la superficie e l'interno della struttura, si devono usare cementi con ridotto sviluppo di calore.

Per tale motivo per il plinto si raccomanda l'uso di cemento provvisto di marcature CE di tipo "Low Heat" a basso sviluppo di calore (LH) conforme ai requisiti specificati al punto 7 e al punto 9.2.3 della UNI EN 197-1 di classe 32.5R.

Mentre per i pali si raccomanda l'uso di cemento CEM II/A-LL 42.5R o CEM II/A-S 42.5R nel caso il getto sia eseguito nei mesi invernali, CEM II/A o II/B-LL 32.5N o 32.5R nel caso il getto sia eseguito nei mesi estivi, oppure cemento pozzolanico alle ceneri volanti (CEM IV/A-V o IV/B-V) o d'altoforno (CEM III/A o CEM III/B). In ogni caso il cemento dovrà essere provvisto di marcatura CE e conforme alla norma UNI-EN 197-1.

4.10. AGGREGATI

Sono idonei alla produzione di calcestruzzo per uso strutturale gli aggregati ottenuti dalla lavorazione di materiali naturali, artificiali, ovvero provenienti da processi riciclo, ottenuti da frantumazione di macerie provenienti dalla demolizione di edifici, di strutture in calcestruzzo armato o dagli scarti di produzione degli stabilimenti di calcestruzzo, conformi

CODICE COMMITTENTE					OGGETTO DELL'ELABORATO	PAGINA
IMP.	DISC.	TIPO DOC.	PROGR.	REV	POTENZIAMENTO PARCO EOLICO MINEO – MILITELLO - VIZZINI DISCIPLINARE DESCRITTIVO DEGLI ELEMENTI TECNICI	22
MMV	ENG	REL	0022	00		

alla Norma Europea UNI EN 12620 e della UNI EN 8520-2 e, per gli aggregati leggeri, alla Norma Europea UNI EN 13055-1. I limiti per l'uso di aggregati di riciclo è riportato nella tabella seguente:

Aggregati di riciclo provenienti da	Classe di resistenza del calcestruzzo	Percentuale massima di impiego
Demolizione di edifici	C8/10	Fino al 100%
Demolizione di solo calcestruzzo o c.a.	≤ C30/37	≤ 30%
	≤ C20/27	Fino al 60%

Il sistema di attestazione della conformità di tali aggregati, ai sensi del DPR n°246/93, della Direttiva 89/106/CEE e del D.M. 14/01/2008, è indicato nella seguente tabella:

Specifica tecnica Europea armonizzata di riferimento	Uso previsto	Sistema di attestazione di conformità
Aggregati per calcestruzzo UNI EN 12620 e UNI EN 13055-1	Calcestruzzo strutturale	2+

Gli aggregati dovranno comunque presentare una massa volumica non inferiore a 2600 Kg/m³, al fine di evitare l'uso di materiale poroso che può compromettere la resistenza caratteristica a compressione del calcestruzzo.

Nella realizzazione della malta cementizia dovranno essere usate:

- Sabbia viva con grani assortiti da 0 a 7 mm, non proveniente da rocce in decomposizione, scricchiolante alla mano, pulita, priva di materiale organico o di salsedine;
- Ghiaia, non friabile, priva di sostanze estranee, terra o salsedine. Se sporca, dovrà essere accuratamente lavata.

Gli aggregati usati dovranno, inoltre, essere non gelivi, cioè la capacità di assorbimento di acqua dovrà essere inferiore all'1% in peso, in modo tale da evitare eventuali fenomeni di congelamento interno alla struttura.

CODICE COMMITTENTE					OGGETTO DELL'ELABORATO	PAGINA
IMP.	DISC.	TIPO DOC.	PROGR.	REV	POTENZIAMENTO PARCO EOLICO MINEO – MILITELLO - VIZZINI DISCIPLINARE DESCRITTIVO DEGLI ELEMENTI TECNICI	23
MMV	ENG	REL	0022	00		

4.11.ADDITIVI

Gli additivi per calcestruzzo sono classificati dalla norma UNI EN 934-2 in base all'azione che essi hanno sulle proprietà dell'impasto.

Nel caso in studio si dovrà ricorrere a:

- additivi superfluidificanti provvisti di marcature CE conformi ai prospetti 3.1 ed 3.2 della norma UNI EN 934-2, nel caso in cui il getto sia effettuato nei mesi invernali;
- additivo superfluidificante ritardante provvisto di marcatura CE conforme ai prospetti 11.1 ed 11.2 della norma UNI EN 934-2; nel caso in cui il getto sia realizzato nei mesi estivi.

Data la natura delle opere di fondazione, per le quali è complessa la vibratura del getto, e vista la notevole quantità di armatura metallica, si consiglia anche l'uso di:

- additivo modificatore di viscosità, che consenta di ottenere impasti fluidi, tipo RHEOMATRIX o similari, dosato in misura di 0,5 – 1,5 l/mc.

CODICE COMMITTENTE					OGGETTO DELL'ELABORATO	PAGINA
IMP.	DISC.	TIPO DOC.	PROGR.	REV	POTENZIAMENTO PARCO EOLICO MINEO – MILITELLO - VIZZINI DISCIPLINARE DESCRITTIVO DEGLI ELEMENTI TECNICI	24
MMV	ENG	REL	0022	00		

4.12. COPRIFERRO E DIMENSIONE DEGLI INERTI

Ai fini di preservare le armature dai fenomeni di aggressione ambientale, dovrà essere previsto un idoneo copriferro il cui valore va misurato tra la parete interna del cassero e la generatrice dell'armatura metallica più vicina. Vale pertanto: $c_{nom} = c_{min} + \Delta h$.

In accordo con il D.M. 14/01/2008, il valore minimo del copriferro dovrà essere scelto come il valore massimo tra:

- $c_{min,b}$ = copriferro minimo necessario per l'aderenza delle armature;
- $C_{min,dur} + \Delta C_{dur,\gamma} - \Delta C_{dur,st} - \Delta C_{dur,add}$

essendo:

$c_{min,dur}$ = copriferro minimo necessario per la durabilità dell'opera;

$\Delta C_{dur,\gamma}$ = valore aggiuntivo del copriferro legato alla sicurezza, in genere posto pari a zero;

$\Delta C_{dur,st}$ = riduzione del copriferro quando si usa acciaio inossidabile, in genere posto pari a zero;

$\Delta C_{dur,add}$ = riduzione del copriferro quando si ricorre a protezioni aggiuntive, in genere posto pari a zero;

- 10 mm.

La tolleranza di posizionamento delle armature Δh , visto le particolari opere in esame, è stato assunto pari a 10 mm.

4.13. COPRIFERRO MINIMO NECESSARIO PER L'ADERENZA DELLE ARMATURE

Tale copriferro è quello necessario per garantire un corretto trasferimento degli sforzi tra l'armatura metallica ed il calcestruzzo ed è pari al diametro della barre aumentato di 5 mm.

Facendo riferimento all'armatura di base, costituita da ferri di diametro 32 mm:

$$c_{min,b} = \phi + 5 = 32 + 5 = 37 \text{ mm}$$

CODICE COMMITTENTE					OGGETTO DELL'ELABORATO	PAGINA
IMP.	DISC.	TIPO DOC.	PROGR.	REV	POTENZIAMENTO PARCO EOLICO MINEO – MILITELLO - VIZZINI DISCIPLINARE DESCRITTIVO DEGLI ELEMENTI TECNICI	25
MMV	ENG	REL	0022	00		

4.14. COPRIFERRO MINIMO PER GARANTIRE LA DURABILITÀ

L'Eurocodice 2 fornisce i valori minimi del copriferro in funzione del tipo di armatura, della classificazione strutturale e della classe di esposizione ambientale, come riportato nella tabella seguente, relativamente a c.a.o.

Classe strutturale	Classe di esposizione ambientale						
	X0	XC1	XC2/XC3	XC4	XD1/XS1	XD2/XS2	XD3/XS3
S1	10	10	10	15	20	25	30
S2	10	10	15	20	25	30	35
S3	10	10	20	25	30	35	40
S4	10	15	25	30	35	40	45
S5	15	20	30	35	40	45	50
S6	20	25	35	40	45	50	55

L'Eurocodice 2 stabilisce che le opere con vita nominale minore o uguale a 50 anni, ricadono in classe S4. Per le opere per le quali è prevista una vita nominale maggiore ai 100 anni, quali le opere strategiche, la UNI EN 1992-1-1 raccomanda di aumentare di due valori la classe strutturale, considerando di fatto la classe S6. Quindi, per una classe di esposizione XC4, si ha un valore di $c_{min,dur} = 40$ mm.

In base alle considerazioni precedenti, il valore minimo del copriferro dovrà essere, quindi, posto pari al valore massimo tra i seguenti:

- $c_{min,b} = 37$ mm;
- $c_{min,dur} + \Delta C_{dur,\gamma} - \Delta C_{dur,st} - \Delta C_{dur,add} = 40$ mm
- 10 mm.

Si ricava, infine, il valore nominale del copriferro che dovrà essere, pari a:

$$c_{nom} = c_{min} + \Delta h = 40 + 10 = 50 \text{ mm}$$

Il copriferro nominale così calcolato è specificato in tutte le tavole di progetto e nei documenti di calcolo.

4.15. DIMENSIONE MASSIMA DEGLI AGGREGATI

La dimensione massima degli inerti è scelta in modo tale da soddisfare

CODICE COMMITTENTE					OGGETTO DELL'ELABORATO	PAGINA
IMP.	DISC.	TIPO DOC.	PROGR.	REV	POTENZIAMENTO PARCO EOLICO MINEO – MILITELLO - VIZZINI DISCIPLINARE DESCRITTIVO DEGLI ELEMENTI TECNCI	26
MMV	ENG	REL	0022	00		

contemporaneamente le seguenti disequazioni:

- $D_{\max} \leq \frac{1}{4} * \text{sezione minima dell'elemento strutturale};$
- $D_{\max} \leq \text{interferro} - 5 \text{ mm};$
- $D_{\max} \leq \text{copriferro nominale} * 1,3.$

Per quanto riguarda la sezione minima dell'elemento strutturale, essa è posta pari a 1,00 m. Per valutare l'interferro, si fa riferimento all'armatura radiale inferiore della fondazione in prossimità del colletto formata da $\phi 32$ posti ogni 7 cm: interferro pari a 3,8 cm..

Di conseguenza:

- $D_{\max} \leq \frac{1}{4} * \text{sezione minima dell'elemento strutturale} = \frac{1}{4} * 1600 = 400 \text{ mm};$
- $D_{\max} \leq \text{interferro} - 5 \text{ mm} = (30-5) - 5 = 30-5 = 25 \text{ mm};$
- $D_{\max} \leq \text{copriferro nominale} * 1,3 = 50 * 1,3 = 65 \text{ mm}.$

Il soddisfacimento delle disequazioni sopra riportate ha come obiettivo quello di usare inerti che permettano:

- un corretto riempimento della cassaforma;
- al calcestruzzo di fluire attraverso l'armatura;
- garantire che parte del copriferro sia occupato dagli inerti più grossi.

Vista la notevole quantità di armatura metallica presente e vista la distanza molto piccola tra le barre d'armatura, soprattutto nella parte inferiore della fondazione, la dimensione massima degli inerti nella miscela cementizia non dovrà essere superiore a:

- **16 mm per la parte di fondazione in cui è presente lo strato superiore ed inferiore di armatura (per uno spessore di almeno 10 cm);**
- **20 mm per il resto della fondazione.**

CODICE COMMITTENTE					OGGETTO DELL'ELABORATO	PAGINA
IMP.	DISC.	TIPO DOC.	PROGR.	REV	POTENZIAMENTO PARCO EOLICO MINEO – MILITELLO - VIZZINI DISCIPLINARE DESCRITTIVO DEGLI ELEMENTI TECNICI	27
MMV	ENG	REL	0022	00		

4.16. MODALITÀ DI MESSA IN OPERA E DISARMO

I getti saranno opportunamente stipati e vibrati e la loro superficie verrà tenuta umida per almeno tre giorni. Sarà comunque vietata l'esecuzione di getti quando la temperatura esterna è minore di zero gradi.

Il disarmo delle casseformi, nelle costruzioni in cemento armato normale, nelle migliori condizioni atmosferiche, dovrà avvenire:

- non prima di tre giorni.

4.17. CALCESTRUZZO NON STRUTTURALE

Al di sotto di tutte le opere di fondazione delle strutture in cemento armato, per livellare nel miglior modo possibile il piano di posa delle fondazioni, si dovrà eseguire un getto di calcestruzzo magro. Poiché tale calcestruzzo non ha nessuna funzione strutturale, si potrà eseguire il getto con un calcestruzzo di classe C20/25.

4.18. PRESCRIZIONI SULLE TIPOLOGIE DI ACCIAIO

Nel presente progetto dovrà essere usato acciaio saldabile tipo B450C, qualificato secondo le Norme riportate in premessa. L'acciaio B450C dovrà essere caratterizzato dai seguenti valori nominali di tensioni caratteristiche di snervamento e rottura:

$f_{y,nom}$	450	N/mm ²
$f_{t,nom}$	540	N/mm ²

Tali tensioni sono poste a base dei calcoli. Inoltre deve rispettare i requisiti riportati nella tabella seguente:

Caratteristiche		Requisiti
Tensione caratteristica di snervamento	f_{yk}	$\geq f_{y,nom}$
Tensione caratteristica di rottura	f_{tk}	$\geq f_{t,nom}$
$(f_t/f_y)_k$		$\geq 1,15$
		$\leq 1,35$
$(f_y/f_{y,nom})_k$		$\leq 1,25$
Allungamento		$\geq 7,5\%$

L'acciaio per cemento armato deve essere prodotto in stabilimento sotto forma di barre o rotoli, reti e tralicci. Prima della fornitura in cantiere i singoli elementi possono essere

CODICE COMMITTENTE					OGGETTO DELL'ELABORATO	PAGINA
IMP.	DISC.	TIPO DOC.	PROGR.	REV	POTENZIAMENTO PARCO EOLICO MINEO – MILITELLO - VIZZINI DISCIPLINARE DESCRITTIVO DEGLI ELEMENTI TECNICI	28
MMV	ENG	REL	0022	00		

saldati, presagomati o preassemblati sotto la vigilanza del Direttore dei Lavori o in centri di trasformazione.

Tutti gli acciai usati come ferri d'armatura per il calcestruzzo devono essere ad aderenza migliorata.

4.19. GIUNZIONI

La sovrapposizione dei ferri d'armatura dovrà essere pari almeno a quanto riportate nella seguente tabella:

LUNGHEZZA SOVRAPPOSIZIONE MINIMA (mm) CEMENTO C30/37 - ACCIAIO B450 C		
Diametro della barra	condizione favorevole	condizione sfavorevole
32	1550	2250
28	1400	1950
26	1300	1800
24	1200	1700
22	1100	1550
20	1000	1400

L'interfero nelle sovrapposizioni non dovrà essere superiore a 6 volte il diametro dei ferri usati.

Inoltre, secondo quanto previsto dalla normativa vigente, le superfici delle singole barre d'armatura dovranno essere distanziate di almeno una volta il loro diametro e comunque poste ad una distanza non inferiore a 30 mm.

CODICE COMMITTENTE					OGGETTO DELL'ELABORATO	PAGINA
IMP.	DISC.	TIPO DOC.	PROGR.	REV	POTENZIAMENTO PARCO EOLICO MINEO – MILITELLO - VIZZINI DISCIPLINARE DESCRITTIVO DEGLI ELEMENTI TECNICI	29
MMV	ENG	REL	0022	00		

4.20. DIAMETRI AMMISSIBILI NEI MANDRINI PER BARRE PIEGATE

Il diametro minimo di piegatura di una barra deve conforme a quanto disposto dalla UNI EN 1992-1, così come riportato nella seguente tabella:

Diametro della barra	Diametro minimo del mandrino
$\varnothing \leq 16 \text{ mm}$	4 \varnothing
$\varnothing \geq 16 \text{ mm}$	7 \varnothing

Diametro della barra	Diametro minimo del mandrino
32	224
28	196
26	182
24	168
22	154
20	140

CODICE COMMITTENTE					OGGETTO DELL'ELABORATO	PAGINA
IMP.	DISC.	TIPO DOC.	PROGR.	REV	POTENZIAMENTO PARCO EOLICO MINEO – MILITELLO - VIZZINI DISCIPLINARE DESCRITTIVO DEGLI ELEMENTI TECNICI	30
MMV	ENG	REL	0022	00		

5. STRADE DI ACCESSO E VIABILITÀ DI SERVIZIO

5.1. GENERALITÀ

All'interno del parco è presente una significativa rete di viabilità esistente a servizio dei due parchi attualmente in esercizio. Essa sarà utilizzata per accedere ad ognuna delle piattaforme degli aerogeneratori, sia durante la fase di esecuzione delle opere che nella successiva manutenzione del parco eolico e costituiranno peraltro una utile viabilità aperta a tutti per la fruizione del territorio montano.

Nella definizione del layout dell'impianto (disposizione aerogeneratori) è stata sfruttata la viabilità esistente sul sito (strade comunali, provinciali e vicinali, carrarecce, sterrate, piste, sentieri, ecc.), onde contenere gli interventi. A tal fine è stata predisposta la progettazione, sulla scorta dei rilievi topografici effettuati, dell'intera viabilità interna al parco eolico interessando quasi esclusivamente strade e piste esistenti. In fase di esecuzione dei tracciati stradali sarà ottimizzato il deflusso delle acque. La viabilità del parco serve tutti gli aerogeneratori ed è costituita dagli assi viari le cui caratteristiche dimensionali sono riportati nella tabella seguente.

ASSE	LUNGHEZZA m
Asse VZ22	521,396
Asse VZ21	723,54
Asse VZ20	615,462
Asse VZ19	920,625
Asse VZ18	726,597
Asse VZ17	494,696
Asse VZ15-VZ16	830,819
Asse VZ16-VZ17	740,793
Asse VZ16	164,539
Asse VZ15	112,86
Asse accesso Sud	750,655
Asse VZ14	181,824
Asse accesso Nord	1389,971
Asse VZ13	208,145
Asse VZ12	130,318
Asse VZ12-ML10	793,429

CODICE COMMITTENTE					OGGETTO DELL'ELABORATO	PAGINA
IMP.	DISC.	TIPO DOC.	PROGR.	REV	POTENZIAMENTO PARCO EOLICO MINEO – MILITELLO - VIZZINI DISCIPLINARE DESCRITTIVO DEGLI ELEMENTI TECNICI	31
MMV	ENG	REL	0022	00		

Asse VZ11	254,305
Asse ML10	1059,746
Asse ML09	459,303
Asse ML07-ML09	570,167
Asse ML08	322,694
Asse ML07	573,964
Asse ML06-ML03	1278,602
Asse ML06	279,231
Asse ML05	143,333
Asse ML04	332,367
Asse ML01-ML03	454,694
Asse ML03	143,553
Asse ML02	641,308
Asse ML01	487,942
Asse accesso Ovest	781,859
Asse VZ29	434,943
Asse VZ28	499,121
Asse VZ27	342,436
Asse MI26	505,874
Asse MI25	380,719
Asse MI24	331,193
Asse MI23	559,226

Tabella 02 Individuazioni degli assi stradali e relative lunghezze

Complessivamente gli assi stradali sommano a 20142,00 m di cui 17.822,00 m, pari al 88 %, riguardano assi stradali esistenti dei parchi di ERG SICILA WIND 2 e ERG SICILA WIND 5; solamente 2321,00 m riguardano nuove viabilità; dunque nel complesso per realizzare 121,8 MW di impianto occorrerà realizzare solamente 2321 m di nuove strade sterrate

Queste ultime ove possibile, saranno realizzate in modo tale da interessare marginalmente i fondi agricoli; essi avranno lunghezze e pendenze delle livellette tali da seguire, per quanto possibile, la morfologia propria del terreno evitando eccessive opere di scavo o riporto.

La progettazione della viabilità è stata condotta secondo le specifiche tecniche tipiche degli aerogeneratori da 4,20 MW.

In particolare, le specifiche principali sono di seguito riportate:

CODICE COMMITTENTE					OGGETTO DELL'ELABORATO	PAGINA
IMP.	DISC.	TIPO DOC.	PROGR.	REV	POTENZIAMENTO PARCO EOLICO MINEO – MILITELLO - VIZZINI DISCIPLINARE DESCRITTIVO DEGLI ELEMENTI TECNICI	32
MMV	ENG	REL	0022	00		

Viabilità	
Larghezza carreggiata per $R > R_{min}$	5,00 m
Pendenza trasversale	2% a schiena d'asino
Raggio planimetrico minimo (R_{min})	100 m
Allargamenti per $R < R_{min}$	Caso per caso con simulazione mezzo
Pendenza max livelletta (rettifilo)	18%
Pendenza max livelletta (curva con $R < 120m$)	10%
Pendenza livelletta con traino	>18%
Raccordo verticale minimo convesso	500 m
Raccordo verticale minimo concavo	500 m
Pendenza max livelletta per stazionamento camion	10%
Carico max assiale sul piano stradale (t)	19,4t/asse
Piazzole	
Dimensioni standard per piazzola intermedia	di forma rettangolare 70.00x37.5 m ² ; area piana per stoccaggio pale
Piazzola ausiliari per il montaggio del braccio gru stralciata	di forma trapezia 20,0 base maggiore +12,00 base minore x 12,0 m di altezza
Pendenze max longitudinali e trasversali	1 %

Tabella 03 Specifiche principali di viabilità e piazzole

La sezione stradale, con larghezza di 5,00 m più due banchine laterali di 0,5 m, sarà realizzata in massiciata composta da uno strato di fondazione in misto calcareo di 40 cm, eventualmente steso su geotessile disteso alla base del cassonetto stradale a diretto contatto con il terreno, allo scopo di limitare al massimo le deformazioni e i cedimenti localizzati; superiormente sarà previsto uno strato di finitura/usura in misto stabilizzato, dello spessore di 20 cm.

CODICE COMMITTENTE					OGGETTO DELL'ELABORATO	PAGINA
IMP.	DISC.	TIPO DOC.	PROGR.	REV	POTENZIAMENTO PARCO EOLICO MINEO – MILITELLO - VIZZINI DISCIPLINARE DESCRITTIVO DEGLI ELEMENTI TECNICI	33
MMV	ENG	REL	0022	00		

Si riportano di seguito le sezioni tipo adottate sia per la viabilità che per le piazzole, rinviando gli approfondimenti all'elaborato grafico *“Piazzola definitiva tipo: pianta e sezione ante e post operam MMV-ENG-TAV-0068_00”*.



Figura 6: Sezione tipo di strada in scavo

CODICE COMMITTENTE					OGGETTO DELL'ELABORATO	PAGINA
IMP.	DISC.	TIPO DOC.	PROGR.	REV	POTENZIAMENTO PARCO EOLICO MINEO – MILITELLO - VIZZINI DISCIPLINARE DESCRITTIVO DEGLI ELEMENTI TECNICI	34
MMV	ENG	REL	0022	00		



Figura 7: Sezione tipo di strada a mezzacosta

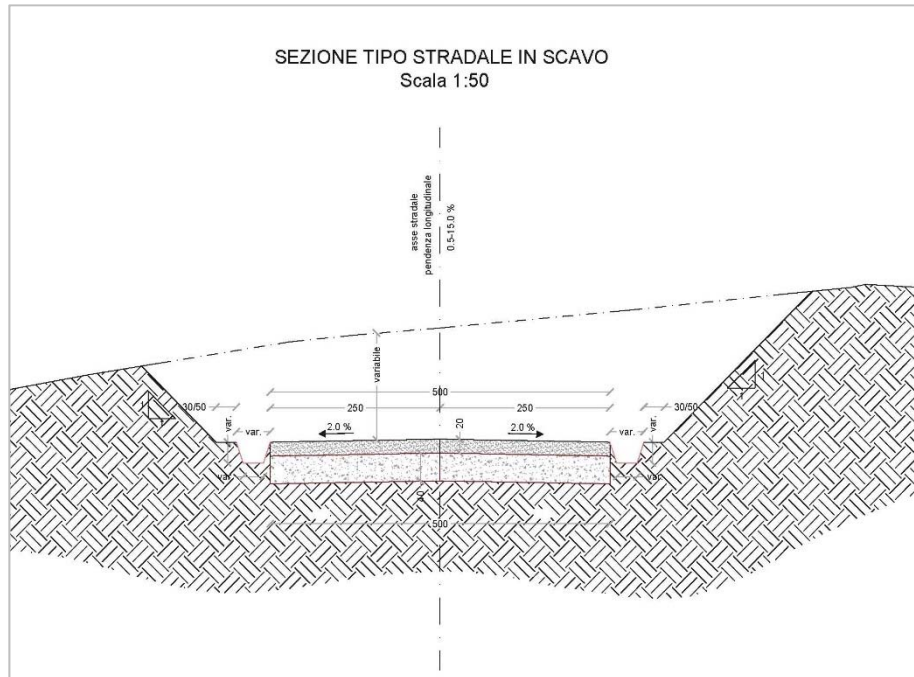





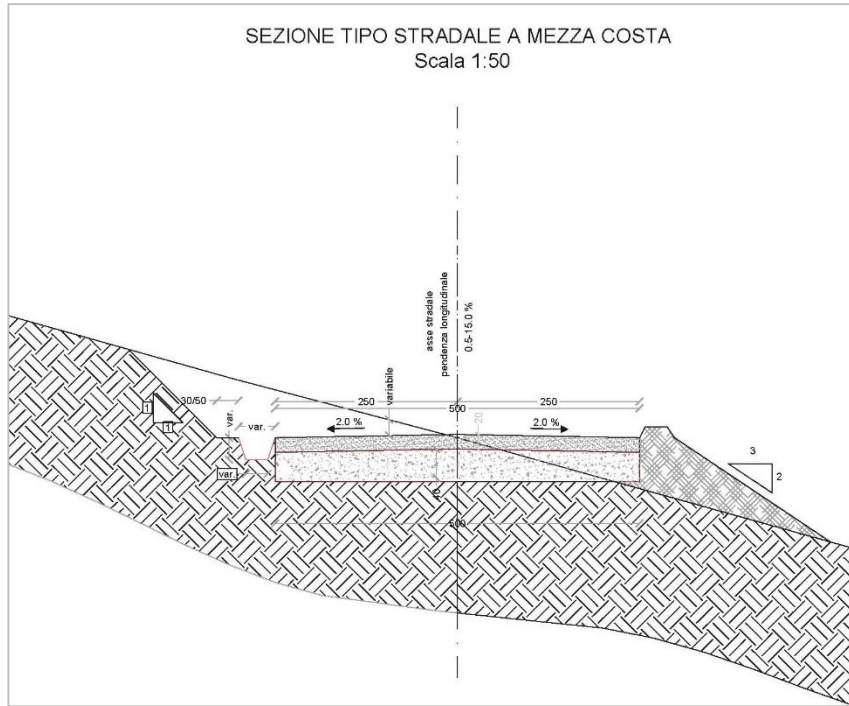

Figura 8: Sezione tipo di strada in rilevato

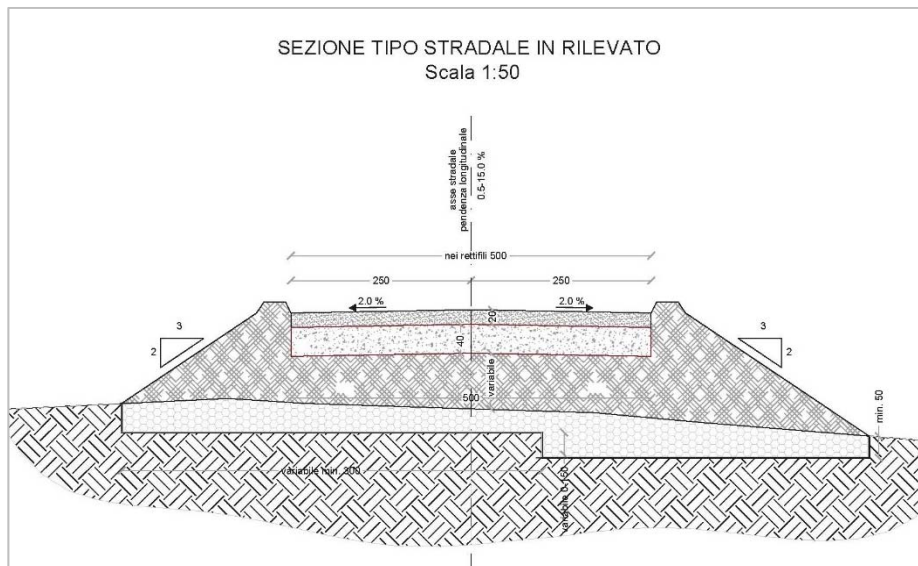
CODICE COMMITTENTE					OGGETTO DELL'ELABORATO	PAGINA
IMP.	DISC.	TIPO DOC.	PROGR.	REV	POTENZIAMENTO PARCO EOLICO MINEO – MILITELLO - VIZZINI DISCIPLINARE DESCRITTIVO DEGLI ELEMENTI TECNICI	35
MMV	ENG	REL	0022	00		

LEGENDA	
	Misto granulometrico con materiale classificato come "A1" Secondo - UNI CNR 10006:2002
	Strato di fondazione con materiale classificato come "A1" Secondo - UNI CNR 10006:2002
	Rilevato con materiale appartenente alla classe A1
	Eventuale bonifica di spessore cm. 50 se il terreno sottostante è di buone caratteristiche; di spessore cm. 100 se il terreno è di caratteristiche scadenti; la bonifica sarà fatta con materiale calcareo pulito di pezzatura variabile da 5 a 10 cm.
	Riempimento terre rinforzate con materiale calcareo pulito proveniente da cava classificato come "A1" secondo- UNI CNR 1006:2002 di pezzatura da 0 a 3 cm
	Terreno naturale

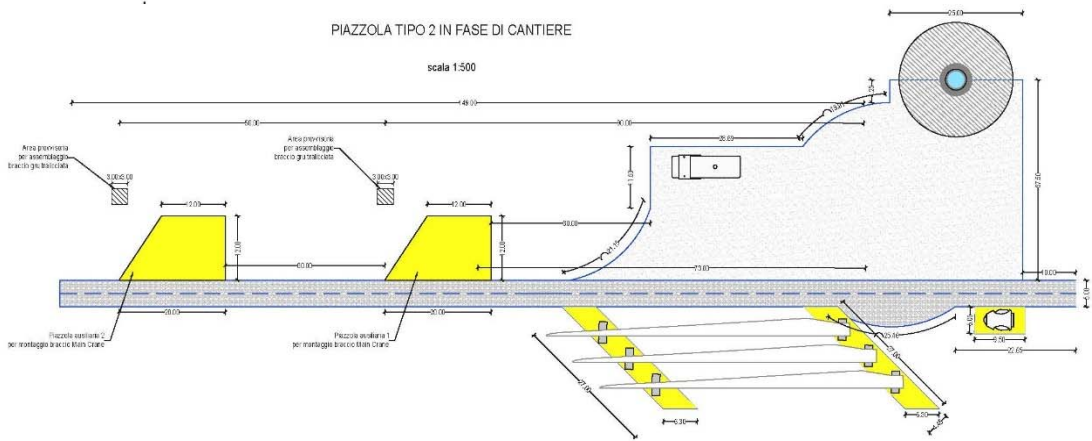

Fig.9 Pianta di una piazzola tipo in fase di cantiere

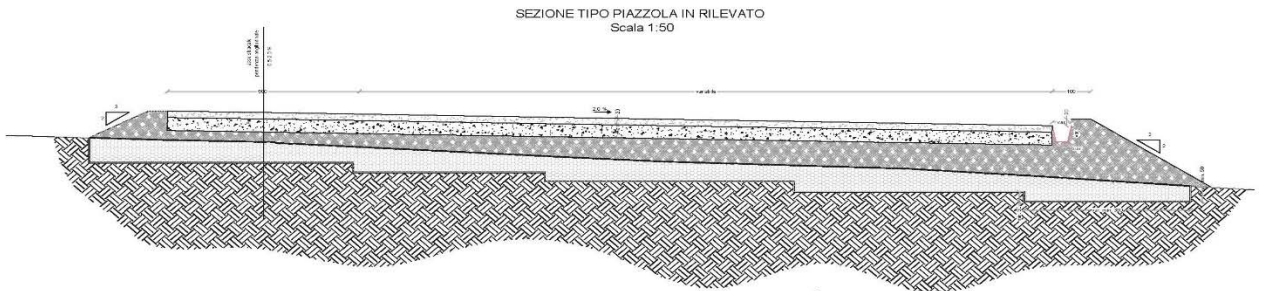

Fig.10 Sezione tipo della piazzola

CODICE COMMITTENTE					OGGETTO DELL'ELABORATO	PAGINA
IMP.	DISC.	TIPO DOC.	PROGR.	REV	POTENZIAMENTO PARCO EOLICO MINEO – MILITELLO - VIZZINI DISCIPLINARE DESCRITTIVO DEGLI ELEMENTI TECNICI	36
MMV	ENG	REL	0022	00		

Il tracciato stradale congiunge le piazzole in cui sono installati gli aerogeneratori e si raccorda alla strada esistente.

Nel rispetto delle pendenze e dei raggi di curvatura di progetto, la nuova viabilità è stata tracciata ponendo per quanto possibile le livellette sul profilo del terreno, al fine di minimizzare scavi e rinterri.

5.2. MATERIALI PER RILEVATI E SOVRASTRUTTURE – BONIFICHE E SOTTOFONDI

Di seguito si riportano le caratteristiche principali dei materiali necessari per la costruzione di strade e piazzole.

5.2.1. Rilevati aridi e soprastrutture per piazzole e strade

L'esecuzione dei corpi di rilevato e delle soprastrutture (ossatura di sottofondo) per strade e per le piazzole di alloggiamento degli aerogeneratori deve avvenire coerentemente ai disegni ed alle prescrizioni di progetto.

È richiesta particolare attenzione nella preliminare “gradonatura” dei piani di posa, nella profilatura esterna dei rilevati e nella conformazione planimetrica delle soprastrutture, specie nelle piazzole.

Ove queste ultime si posano su sottofondo ottenuto mediante scavo di sbancamento, allorché la compattazione del terreno in sito non raggiunge il valore prefissato si deve provvedere alla bonifica del sottofondo stesso mediante sostituzione di materiale, come previsto al successivo punto "*Bonifica dei piani di posa*".

I materiali da utilizzare per la formazione dei rilevati delle strade e, o delle piazzole dovranno appartenere alle categorie A1, A2.1, A2.2, A2.3, A2.4, A2.5, A3 secondo la classificazione della norma UNI CNR 10006:2002.

L'esecuzione del rilevato può iniziare solo quando il terreno in sito risulta scoticato, gradonato e costipato con uso di rullo compressore adatto alle caratteristiche del terreno; il costipamento può ritenersi sufficiente quando viene raggiunto il valore di capacità portante corrispondente ad un Modulo di deformazione "Md" di almeno 30 N/mm², da determinarsi mediante prove di carico su piastra, con le modalità riportate nel seguito, e con frequenza di una prova ogni 500 m² di area trattata o frazione di essa.

CODICE COMMITTENTE					OGGETTO DELL'ELABORATO	PAGINA
IMP.	DISC.	TIPO DOC.	PROGR.	REV	POTENZIAMENTO PARCO EOLICO MINEO – MILITELLO - VIZZINI DISCIPLINARE DESCRITTIVO DEGLI ELEMENTI TECNICI	37
MMV	ENG	REL	0022	00		

5.2.2. Sovrastrutture per piazzole e strade

Per la formazione della sovrastruttura per piazzole e strade si deve utilizzare esclusivamente il misto granulare di cava classificato A1 secondo la classificazione della norma UNI CNR 10006:2002.

L'esecuzione della sovrastruttura può avvenire solo quando il relativo piano di posa risulta regolarizzato, privo di qualsiasi materiale estraneo, costipato fino ai previsti valori di capacità portante (pari ad un "Md" di almeno 30 N/mm² per piani di sbancamento o bonifica, e pari ad un "Md" di almeno 80 N/mm² per piani ottenuti con rilevato) da determinarsi mediante prove di carico su piastra con la frequenza sopra definita.

Sia nell'esecuzione dei rilevati che delle sovrastrutture il materiale deve essere steso a strati di 20-25 cm d'altezza, secondo quanto stabilito nei disegni di progetto, compattati, fino al raggiungimento del 95% della densità AASHO modificata, inclusi tutti i magisteri per portare il materiale all'umidità ottima, tenendo presente che l'ultimo strato costipato consenta il deflusso delle acque meteoriche verso le zone di compluvio, e rifilato secondo progetto.

Il costipamento di ogni strato di materiale deve essere eseguito con adeguato rullo compressore previo eventuale innaffiamento o ventilazione fino all'ottimo di umidità.

Il corpo di materiale può dirsi costipato al raggiungimento del 95% della densità AASHO modificata e comunque quando ai vari livelli viene raggiunto il valore di "Md" pari almeno a quello richiesto, da determinarsi mediante prova di carico su piastra con le modalità di seguito descritte.

Per l'eventuale primo strato della sovrastruttura è richiesto un Md di almeno 80 N/mm² mentre per lo strato finale della sovrastruttura è richiesto un Md di almeno 100 N/mm².

Il controllo delle compattazioni in genere viene eseguito su ogni strato, mediante una prova di carico su piastra ogni 500 m² di area trattata o frazione di essa, e comunque con almeno n. 4 prove per strato di materiale.

A costipamento avvenuto, se i controlli risultano favorevoli, si dà luogo a procedere allo stendimento ed alla compattazione dello strato successivo.

5.2.3. Sistemazione del piano di posa

Il piano di posa è costituito dall'intera area di appoggio dell'opera in terra ed è rappresentato da un piano ideale al disotto del piano di campagna ad una quota non inferiore a cm 30, che viene raggiunto mediante un opportuno scavo di sbancamento che

CODICE COMMITTENTE					OGGETTO DELL'ELABORATO	PAGINA
IMP.	DISC.	TIPO DOC.	PROGR.	REV	POTENZIAMENTO PARCO EOLICO MINEO – MILITELLO - VIZZINI DISCIPLINARE DESCRITTIVO DEGLI ELEMENTI TECNICI	38
MMV	ENG	REL	0022	00		

allontani tutto il terreno vegetale superficiale; lo spessore dello sbancamento dipenderà dalla natura e consistenza dell'ammasso che dovrà rappresentare il sito d'impianto dell'opera.

Qualora, al disotto della coltre vegetale, si rinvenga un ammasso costituito da terreni A1, A3, A2 (secondo la classificazione C.N.R.) sarà sufficiente eseguire la semplice compattazione del piano di posa così che il peso del secco in sito (massa volumica apparente secca nelle unità S.I.) risulti pari al 90% del valore massimo ottenuto in laboratorio nella prova A.A.S.H.T.O. Mod. su un campione del terreno.

Per raggiungere tale grado di addensamento si potrà intervenire, prima dell'operazione di compattazione, modificando l'umidità in sito per modo che questa risulti prossima al valore ottimo rilevabile dalla prova A.A.S.H.T.O. Mod.

Se, invece, tolto il terreno superficiale (50 cm di spessore minimo) l'ammasso risulta costituito da terreni dei gruppi A4, A5, A6, A7 sarà opportuno svolgere una attenta indagine che consenta di proporre la soluzione più idonea alla luce delle risultanze dei rilevamenti geognostici che occorrerà estendere in profondità.

I provvedimenti da prendere possono risultare i seguenti:

- approfondimento dello scavo di sbancamento, fino a profondità non superiori a 1,50 -;- 2,00 m dal piano di campagna, e sostituzione del terreno in sito con materiale granulare A1 (Ala od Alb), A3 od A2, sistemato a strati e compattato così che il peso secco di volume risulti non inferiore al 90% del valore massimo della prova A.A.S.H.T.O. Mod. di laboratorio; si renderà necessario compattare anche il fondo dello scavo mediante rulli a piedi di montone;
- approfondimento dello scavo come sopra indicato completato, dove sono da temere risalite di acque di falda per capillarità, da drenaggi longitudinali con canalette di scolo o tubi drenanti che allontanino le acque raccolte dalla sede stradale;
- sistemazione di fossi di guardia, soprattutto per raccogliere le acque superficiali lato monte, di tombini ed acquedotti in modo che la costruzione della sede stradale non modifichi il regime idrogeologico della zona.

Qualora si rinvenivano strati superficiali di natura torbosa di modesto spessore (non superiore a 2,00 m) è opportuno che l'approfondimento dello scavo risulti tale da eliminare completamente tali strati.

Per spessori elevati di terreni torbosi o limo-argillosi fortemente imbibiti d'acqua, che rappresentano ammassi molto compressibili, occorrerà prendere provvedimenti più

CODICE COMMITTENTE					OGGETTO DELL'ELABORATO	PAGINA
IMP.	DISC.	TIPO DOC.	PROGR.	REV	POTENZIAMENTO PARCO EOLICO MINEO – MILITELLO - VIZZINI DISCIPLINARE DESCRITTIVO DEGLI ELEMENTI TECNICI	39
MMV	ENG	REL	0022	00		

impegnativi per accelerare l'assestamento (con pali di sabbia o mediante precompressione statica per mezzo di un sovraccarico) ovvero sostituire l'opera in terra (rilevato) con altra più idonea alla portanza dell'ammasso.

Nei terreni acclivi la sistemazione del piano di posa dovrà essere realizzata a gradoni facendo in modo che la pendenza trasversale dello scavo non superi il 5%; in questo caso risulta sempre necessaria la costruzione lato monte di un fosso di guardia e di un drenaggio longitudinale se si accerta che il livello della falda è superficiale.

Per individuare la natura meccanica dei terreni dell'ammasso si consiglia di eseguire, dapprima, semplici prove di caratterizzazione e di costipamento:

- umidità propria del terreno;
- granulometria;
- limiti ed indici di Atterberg;
- prova di costipamento A.A.S.H.T.O. Mod.

Nei terreni che si giudicano molto compressibili si procederà ad ulteriori accertamenti mediante prove edometriche (su campioni indisturbati) o prove penetrometriche in sito.

Per i terreni granulari di apporto (tipo A1, A3, A2) saranno sufficienti le analisi di caratterizzazione e la prova di costipamento.

I controlli della massa volumica in sito negli strati ricostituiti con materiale granulare idoneo dovranno essere eseguiti ai vari livelli (ciascuno strato non dovrà avere spessore superiore a 30 cm a costipamento avvenuto) ed estesi a tutta la larghezza della fascia interessata.

Ad operazioni di sistemazione ultimate potranno essere ulteriormente controllate la portanza del piano di posa mediante la valutazione del modulo di compressibilità M_e , secondo le norme CNR, eventualmente a doppio ciclo:

- per rilevati fino a 4 m di altezza, il campo delle pressioni si farà variare da 0,5 a 1,5 daN/cm²;
- per rilevati da 4 a 10 m, si adotterà il Δp compreso fra 1,5 e 2,5 daN/cm².

In ogni caso dovrà risultare $M_e \geq 300$ daN/cm².

Durante le operazioni di costipamento dovrà accertarsi l'umidità propria del materiale; non potrà procedersi alla stesa e perciò dovrà attendersi la naturale deumidificazione se il contenuto d'acqua è elevato; si eseguirà, invece, il costipamento previo inaffiamento se il terreno è secco, in modo da ottenere, in ogni caso, una umidità prossima a quella ottima predeterminata in laboratorio (prova A.A.S.H.T.O. Mod.), la quale dovrà risultare sempre inferiore al limite di ritiro.

CODICE COMMITTENTE					OGGETTO DELL'ELABORATO	PAGINA
IMP.	DISC.	TIPO DOC.	PROGR.	REV	POTENZIAMENTO PARCO EOLICO MINEO – MILITELLO - VIZZINI DISCIPLINARE DESCRITTIVO DEGLI ELEMENTI TECNICI	40
MMV	ENG	REL	0022	00		

Prima dell'esecuzione dell'opera dovrà essere predisposto un tratto sperimentale così da accertare, con il materiale che si intende utilizzare e con le macchine disponibili in cantiere, i risultati che si raggiungono in relazione all'umidità, allo spessore ed al numero dei passaggi dei costipatori.

Durante la costruzione ci si dovrà attenere alle esatte forme e dimensioni indicate nei disegni di progetto, e ciascuno strato dovrà presentare una superficie superiore conforme alla sagoma dell'opera finita.

Le scarpate saranno perfettamente profilate e, ove richiesto, saranno rivestite con uno spessore (circa 20 cm) di terra vegetale per favorire l'inerbimento.

Il volume compreso fra il piano di campagna ed il piano di posa del rilevato (definito come il piano posto 30 cm al disotto del precedente) sarà eseguito con lo stesso materiale con cui si completerà il rilevato stesso.

I piani di posa in corrispondenza di piazzole o sedi stradali ottenuti per sbancamento ed atti a ricevere la soprastruttura, allorché il terreno di imposta non raggiunge nella costipazione il valore di M_d pari a 30 N/mm^2 , o i piani di posa dei plinti di fondazione il cui terreno costituente è ritenuto non idoneo a seguito di una prova di carico su piastra, devono essere oggetti di trattamento di "bonifica", mediante sostituzione di uno strato di terreno con equivalente in misto granulare arido proveniente da cava di prestito.

Detto materiale deve avere granulometria "B" (pezzatura max 30 mm) come risulta dalla norma CNR-UNI 10006 e deve essere steso a strati e compattato con criteri e modalità già definiti al precedente punto "Rilevati aridi e soprastrutture per piazzole e strade".

Nel caso di piazzole e strade, la bonifica può ritenersi accettabile quando a costipamento avvenuto viene raggiunto il valore di capacità portante corrispondente ad un M_d di almeno 30 N/mm^2 , da determinarsi mediante prove di carico su piastra - con le modalità già definite in precedenza - con la frequenza di una prova ogni 500 m^2 di area bonificata, o frazione di essa.

Nel caso di plinti di fondazione, per l'accettazione della bonifica devono essere raggiunti i valori di capacità portante corrispondenti ad un M_d di almeno 30 N/mm^2 .

CODICE COMMITTENTE					OGGETTO DELL'ELABORATO	PAGINA
IMP.	DISC.	TIPO DOC.	PROGR.	REV.		
MMV	ENG	REL	0022	00	POTENZIAMENTO PARCO EOLICO MINEO – MILITELLO - VIZZINI DISCIPLINARE DESCRITTIVO DEGLI ELEMENTI TECNICI	41

5.2.4. Pavimentazione con materiale arido

Il pacchetto stradale avrà uno spessore complessivo di cm 60 e dovrà essere realizzata con materiale classificato come A1.

I primi 30 cm. a contatto con il terreno naturale, saranno realizzati con materiali provenienti dagli scavi, previa classificazione tipo A1 secondo la classificazione UNI 10006 mentre i rimanenti 30 cm saranno realizzati con misto granulometrico, proveniente da cava, tipo A1 avente dimensioni massima degli inerti pari a 30 mm, rullato fino all'ottenimento di un $M_d > 100 \text{ N/mm}^2$.

CODICE COMMITTENTE					OGGETTO DELL'ELABORATO	PAGINA
IMP.	DISC.	TIPO DOC.	PROGR.	REV	POTENZIAMENTO PARCO EOLICO MINEO – MILITELLO - VIZZINI DISCIPLINARE DESCRITTIVO DEGLI ELEMENTI TECNICI	42
MMV	ENG	REL	0022	00		

6. OPERE DI INGEGNERIA AMBIENTALE

6.1. GENERALITÀ

Tra le specifiche dettate dal Committente dell'opera riveste un ruolo importante la volontà di preservare l'“*habitus naturale*” mediante l'adozione di tutte le possibili tecniche di bioingegneria ambientale.

Tali interventi di ingegneria naturalistica, intrapresi per la salvaguardia del territorio, dovranno avere lo scopo di:

- intercettare i fenomeni di ruscellamento incontrollato che si verificano sui versanti per mancata regimazione delle acque;
- ridurre i fenomeni di erosione e di instabilità dei versanti;
- regimare in modo corretto le acque su strade, piste e sentieri;
- ridurre il più possibile l'impermeabilizzazione dei suoli creando e mantenendo spazi verdi e diffondendo l'impiego della vegetazione nella sistemazione del territorio.

Pertanto, si prevede l'utilizzo del materiale vegetale vivo e del legname come materiale da costruzione, in abbinamento in taluni casi con materiali inerti come pietrame.

Di seguito alcune immagini relative a tipiche opere di bioingegneria:



Esempio di opera in terre rinforzate - Fonte HE

CODICE COMMITTENTE					OGGETTO DELL'ELABORATO	PAGINA
IMP.	DISC.	TIPO DOC.	PROGR.	REV	POTENZIAMENTO PARCO EOLICO MINEO – MILITELLO - VIZZINI DISCIPLINARE DESCRITTIVO DEGLI ELEMENTI TECNICI	43
MMV	ENG	REL	0022	00		



Esempio di opera in gabbioni - Fonte HE

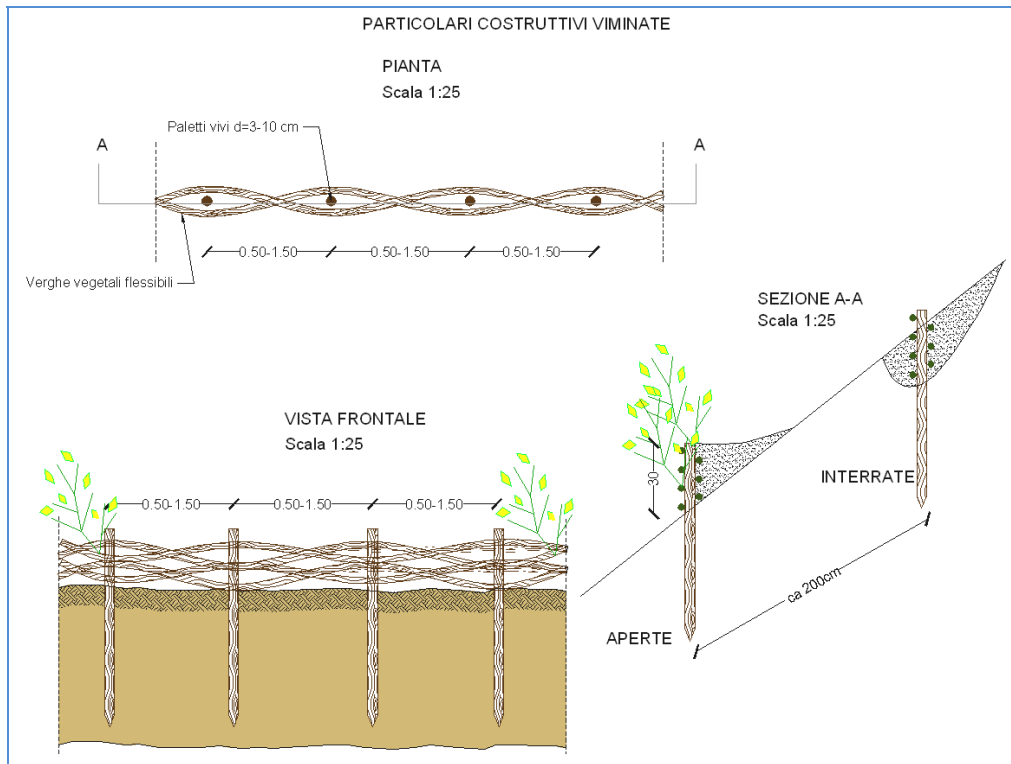

CODICE COMMITTENTE					OGGETTO DELL'ELABORATO	PAGINA
IMP.	DISC.	TIPO DOC.	PROGR.	REV	POTENZIAMENTO PARCO EOLICO MINEO – MILITELLO - VIZZINI DISCIPLINARE DESCRITTIVO DEGLI ELEMENTI TECNICI	44
MMV	ENG	REL	0022	00		

Esempio di viminate - Fonte HE

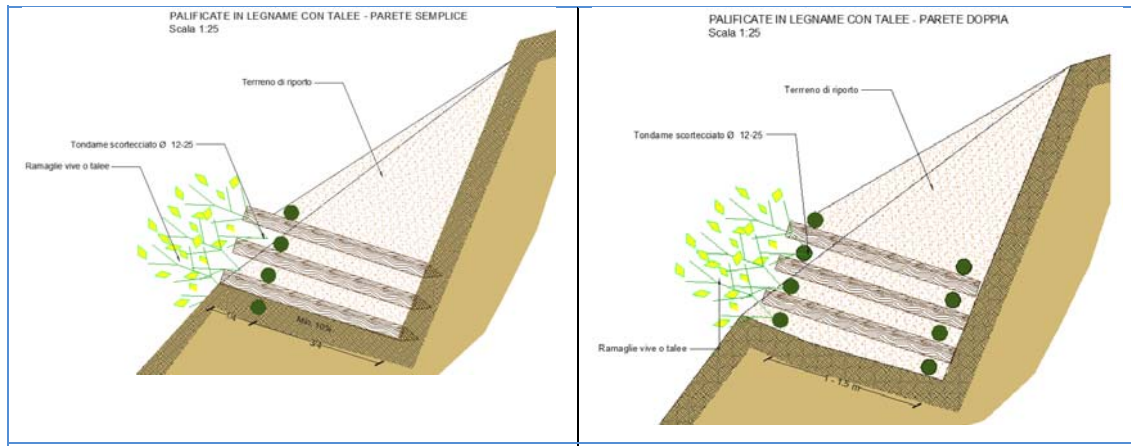

Esempio di palificate in legname - Fonte HE

Esempio di palificate in legname - Fonte HE



Esempio di briglie in legname e pietrame - Fonte HE

Le immagini che seguono mostrano esempi di inerbimento con il raffronto ante e post intervento:

CODICE COMMITTENTE					OGGETTO DELL'ELABORATO	PAGINA
IMP.	DISC.	TIPO DOC.	PROGR.	REV	POTENZIAMENTO PARCO EOLICO MINEO – MILITELLO - VIZZINI DISCIPLINARE DESCRITTIVO DEGLI ELEMENTI TECNICI	45
MMV	ENG	REL	0022	00		



Ante operam - Fonte HE



Post operam Fonte HE



Ante operam - Fonte HE



Post operam Fonte HE



Ante operam - Fonte HE



Post operam Fonte HE

CODICE COMMITTENTE					OGGETTO DELL'ELABORATO	PAGINA
IMP.	DISC.	TIPO DOC.	PROGR.	REV	POTENZIAMENTO PARCO EOLICO MINEO – MILITELLO - VIZZINI DISCIPLINARE DESCRITTIVO DEGLI ELEMENTI TECNICI	46
MMV	ENG	REL	0022	00		



Ante operam - Fonte HE



Post operam Fonte HE



Ante operam - Fonte HE



Post operam Fonte HE



Ante operam - Fonte HE



Post operam Fonte HE

CODICE COMMITTENTE					OGGETTO DELL'ELABORATO	PAGINA
IMP.	DISC.	TIPO DOC.	PROGR.	REV	POTENZIAMENTO PARCO EOLICO MINEO – MILITELLO - VIZZINI DISCIPLINARE DESCRITTIVO DEGLI ELEMENTI TECNICI	47
MMV	ENG	REL	0022	00		



Ante operam - Fonte HE



Post operam Fonte HE

6.2. SPECIFICHE TECNICHE DEGLI INTERVENTI

6.2.1. Opere con fascinate

Per preservare il sito da fenomeni di erosione superficiale verranno adottati tecniche utili alla stabilizzazione della porzione più superficiale di suolo.

Tali tecniche si presentano molto elastiche e in grado di adattarsi alle irregolarità del terreno, alla presenza di affioramenti rocciosi, e addirittura a ulteriori movimenti di assestamento del terreno dopo la messa in opera.

In tal modo il consolidamento ed il ripristino delle condizioni ambientali sarà raggiunto impiegando opere relativamente leggere per non sovraccaricare il terreno, e assicurando la massima protezione antierosiva.

Le fascinate sono utili a tali scopi: esse sono la "*messa a dimora di fascine vive di specie legnose con capacità di riproduzione vegetativa*".

Le fascinate sono utilizzate negli interventi di sistemazione dei versanti con pendenza non superiore ai 30°-35°; con questo sistema si ottiene il rinverdimento ed il drenaggio superficiale dei pendii mediante la formazione di file di gradoni, disposti parallelamente alle curve di livello, nei quali sono sistemati delle fascine di astoni o ramaglia, possibilmente lunghi e dritti, prelevati da piante legnose con elevata capacità di diffusione vegetativa.

Le fascinate vive comprendono due tipologie costruttive differenziate in base al materiale vegetale impiegato:

- fascinate vive con ramaglia;
- fascinate vive con piantine.

CODICE COMMITTENTE					OGGETTO DELL'ELABORATO	PAGINA
IMP.	DISC.	TIPO DOC.	PROGR.	REV	POTENZIAMENTO PARCO EOLICO MINEO – MILITELLO - VIZZINI DISCIPLINARE DESCRITTIVO DEGLI ELEMENTI TECNICI	48
MMV	ENG	REL	0022	00		

Le fascinate vive con ramaglia comportano un ridotto movimento di terra; la loro realizzazione prevede lo scavo di solchi profondi da 0,3 a 0,5 m ed altrettanto larghi, dove si sistemano orizzontalmente le fascine di ramaglia, prelevate da specie legnose con buona capacità di propagazione vegetativa.

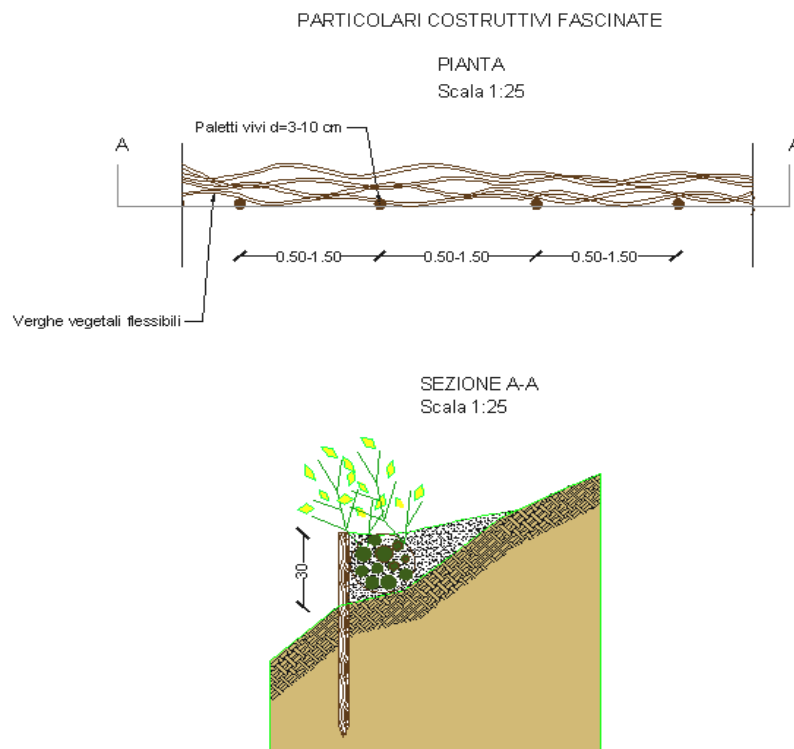

In ogni sezione trasversale della fascina, dovranno essere presenti 5 verghe di almeno 1 cm di diametro, con punti di legatura distanti 70 cm l'uno dall'altro. La costruzione avviene fissando le fascine di ramaglia con paletti in legno vivo (pioppo o salici) o morto (castagno, larice etc) lunghi almeno 60-100 cm e diametro compreso tra 5 e 10 cm, infissi nel terreno attraverso la fascina o a valle di essa. Lo scavo viene quindi ricoperto con un leggero strato di terreno proveniente dagli scavi dei fossi superiori.

Le file di gradoni con le fascine di ramaglia sono eseguite orizzontalmente, secondo le curve di livello o con una leggera inclinazione obliqua rispetto al pendio per aumentare la capacità di deflusso delle acque superficiali e l'efficacia drenante del sistema. La distanza fra file successive si aggira mediamente intorno a 1,5-2 m. Una variante di questo sistema, applicata dove si richiede una maggiore efficacia consolidante dell'intervento, prevede

CODICE COMMITTENTE					OGGETTO DELL'ELABORATO	PAGINA
IMP.	DISC.	TIPO DOC.	PROGR.	REV	POTENZIAMENTO PARCO EOLICO MINEO – MILITELLO - VIZZINI DISCIPLINARE DESCRITTIVO DEGLI ELEMENTI TECNICI	49
MMV	ENG	REL	0022	00		

l'associazione delle fascine con viminate.

Nel caso di fascinata viva con piantine radicate di specie arbustive, l'esecuzione dell'intervento comporta alcuni accorgimenti e procedure diverse da quelle della tecnica precedente.

Infatti, le fascine di ramaglia sono più leggere e con un numero inferiore di verghe (3-6), i solchi sono più larghi di circa 10-15 cm e le piantine radicate sono messe a dimora in numero di circa 1-2 esemplari per metro.

Il solco, dopo la messa a dimora delle fascine e delle piantine, è riempito con il terreno, eventualmente ammendato, proveniente dagli scavi.

Le fascinate, come tutti gli altri interventi che impiegano materiali vivi, devono essere realizzate solo durante il periodo di riposo vegetativo.

6.2.2. Palizzate vive

La tecnica della palizzata in legname con talee e/o piantine è un sistema simile alla viminata (di cui si parlerà in seguito), che unisce l'impiego di talee con strutture fisse in legno per la stabilizzazione di pendii e scarpate, naturali o artificiali.

Con questo sistema si tende a rinverdire le scarpate attraverso la formazione di piccoli gradoni lineari, sostenuti dalle strutture di legno, che corrono lungo le curve di livello del pendio e dove, a monte, si raccoglie del materiale terroso.

Le piante, una volta che la vegetazione si sarà sviluppata, garantiranno un consolidamento del terreno con l'apparato radicale e una resistenza all'erosione superficiale, con la loro parte epigea.

CODICE COMMITTENTE					OGGETTO DELL'ELABORATO	PAGINA
IMP.	DISC.	TIPO DOC.	PROGR.	REV	POTENZIAMENTO PARCO EOLICO MINEO – MILITELLO - VIZZINI DISCIPLINARE DESCRITTIVO DEGLI ELEMENTI TECNICI	50
MMV	ENG	REL	0022	00		

PALIZZATA VIVA

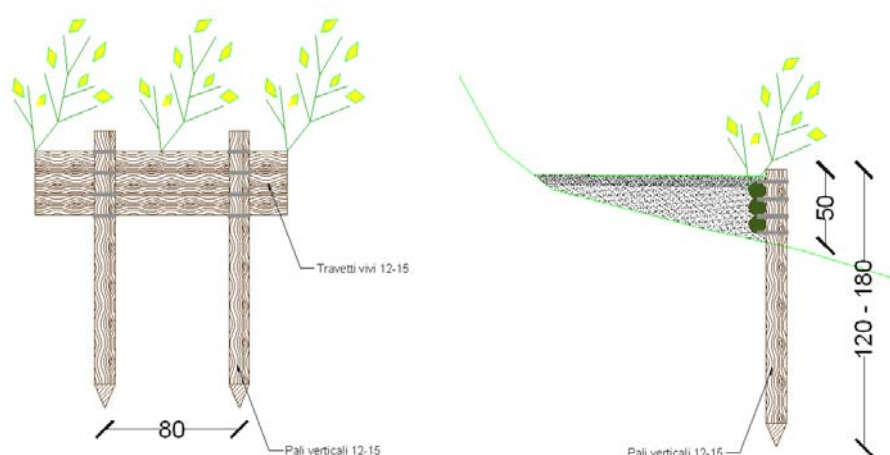

6.2.3. Palificate vive

Le palificate vive con talee e/o piantine sono impiegate con successo negli interventi di stabilizzazione di pendii e scarpate, naturali o artificiali.

Questo sistema favorisce il rinverdimento di pendii attraverso la formazione di strutture fisse in legname, che hanno la funzione di formare delle piccole gradonate a monte delle quali si raccoglie il terreno.

In questo modo si crea, lungo le curve di livello, una struttura più resistente delle viminate, in cui si interrano dei fitti “pettini” di talee e/o piantine radicate. Lo sviluppo dell’apparato radicale garantisce il consolidamento del terreno, mentre la parte aerea contribuisce a contenere l’erosione superficiale.

In funzione delle modalità costruttive si distinguono palificate vive in legname o con piantine a parete semplice o doppia.

Nel caso di palificata a parete semplice, i tronchi longitudinali sono disposti su un’unica fila orizzontale esterna, mentre i tronchi trasversali appoggiano con la parte terminale nella parete dello scavo.

Il limite di impiego delle palificate vive è dato essenzialmente dall’entità delle spinte del terreno che possono verificarsi e dal non elevato peso dell’opera; al tempo stesso, un vantaggio è costituito dal fatto che esse non risentono di variazioni anche significative dell’assetto del piano di posa e non gravano di ulteriori sovraccarichi il versante oggetto di

CODICE COMMITTENTE					OGGETTO DELL'ELABORATO	PAGINA
IMP.	DISC.	TIPO DOC.	PROGR.	REV	POTENZIAMENTO PARCO EOLICO MINEO – MILITELLO - VIZZINI DISCIPLINARE DESCRITTIVO DEGLI ELEMENTI TECNICI	51
MMV	ENG	REL	0022	00		

sistemazione, particolarmente quando sono poste nelle posizioni più alte del versante stesso.

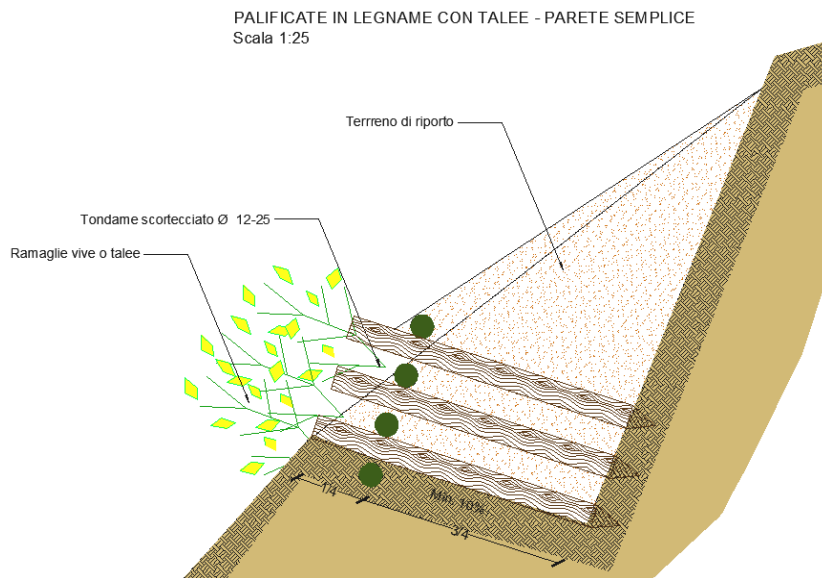

6.2.4. Palizzate vive a formare briglie

È possibile combinare le palizzate vive con briglie in legname, ottenendo particolari opere idrauliche in grado di garantire, la stabilizzazione e la correzione del profilo del fondo (cioè della linea che individua l'andamento altimetrico del fondo) negli impluvi impluvi, riducendo la pendenza media del corso d'acqua con l'inserimento di salti per rallentare la corrente; la trattenuta di materiale solido o legnoso trasportato dalle acque.

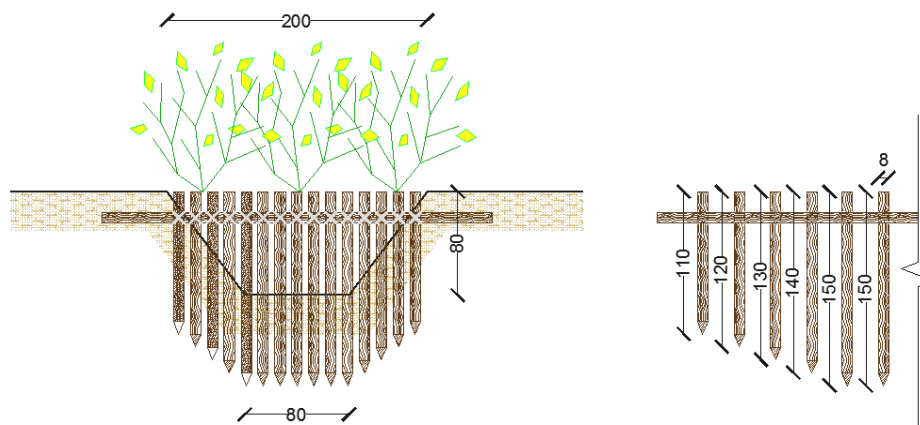

CODICE COMMITTENTE					OGGETTO DELL'ELABORATO	PAGINA
IMP.	DISC.	TIPO DOC.	PROGR.	REV	POTENZIAMENTO PARCO EOLICO MINEO – MILITELLO - VIZZINI DISCIPLINARE DESCRITTIVO DEGLI ELEMENTI TECNICI	52
MMV	ENG	REL	0022	00		

Le briglie vengono predisponendo un cassone di contenimento mediante incastellatura di pali in legno scortecciato, idoneo e durabile di latifolia; hanno in genere una tipica sagoma a trapezio rovesciato, con la parte centrale ribassata rispetto alle parti laterali, per convogliare il deflusso delle acque da monte a valle del salto. Presentano buona adattabilità agli assestamenti dovuti a movimenti delle sponde e possono essere messe in opera anche in luoghi di difficile accesso.

6.2.5. Vimate

Le vimate hanno la funzione di consolidamento superficiale per mezzo delle piante ed un immediato effetto di regimazione delle acque meteoriche. Questo sistema comporta una tecnica mista tra materiali vivi (astoni e talee) e materiali morti.

La vimate è costituita da paletti di legno (castagno, larice, salice etc) del diametro da 4 a 8 cm, della lunghezza di 100 cm, infissi nel terreno per 70 cm, con un interasse di circa 100 cm.

I paletti vengono quindi intrecciati con verghe flessibili e tenaci di specie legnose dotate di capacità di propagazione vegetativa. Ogni paio di verghe va spinto in basso dopo aver eseguito l'intreccio.

CODICE COMMITTENTE					OGGETTO DELL'ELABORATO	PAGINA
IMP.	DISC.	TIPO DOC.	PROGR.	REV	POTENZIAMENTO PARCO EOLICO MINEO – MILITELLO - VIZZINI DISCIPLINARE DESCRITTIVO DEGLI ELEMENTI TECNICI	53
MMV	ENG	REL	0022	00		

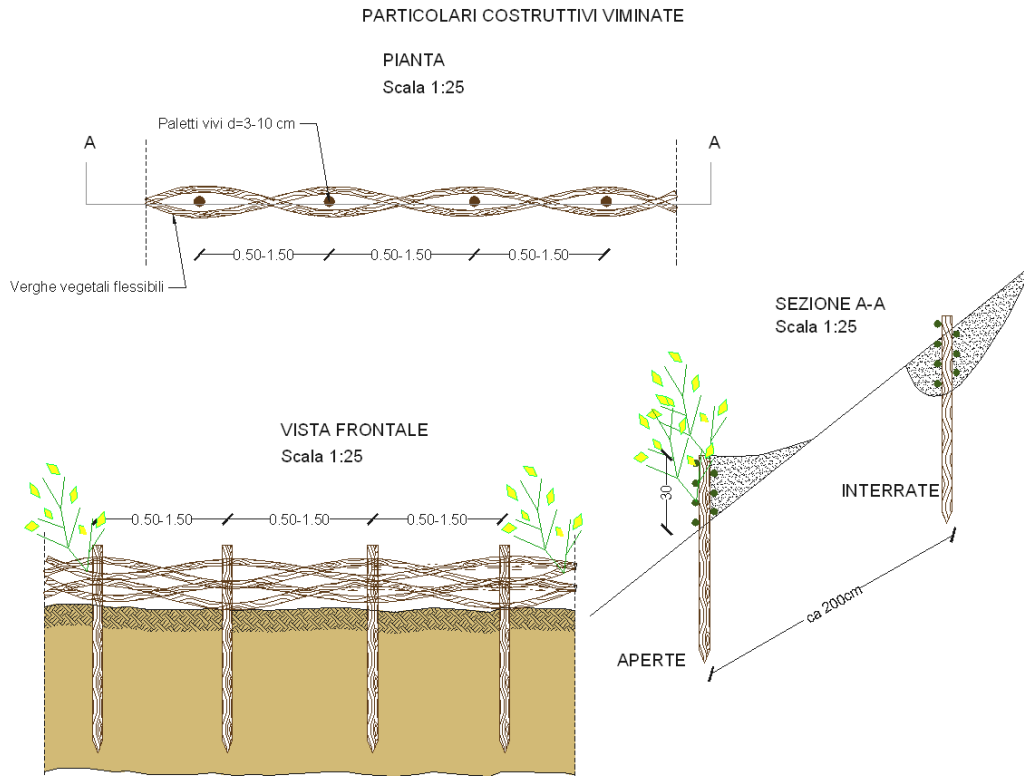

Vanno collocate da 3 a 8 verghe una sopra l'altra. Al posto delle verghe possono venir fissati ai pali anche intrecci di verghe preconfezionate.

I paletti non devono sporgere più di 5 cm sopra l'intreccio e devono essere conficcati nel terreno almeno per due terzi della loro lunghezza.

La disposizione delle viminate sul pendio può avvenire su file parallele distanti da 1,5 a 3 metri, oppure come viminate diagonali a forma di rombo. Quest'ultima trova applicazione solo per la ritenuta della terra vegetale, altrimenti essa rappresenta un rincaro ingiustificato.

Materiale da costruzione: (i) rami elastici, poco o non ramificati, di specie legnose dotate di capacità di propagazione vegetativa che si possono intrecciare bene, della lunghezza minima di 120 cm oppure intrecci preconfezionati costituiti da tali rami; (ii) picchetti in legno o aste in acciaio, della lunghezza di cm 100; (iii) paletti vivi in legno o paletti di legno oppure aste d'acciaio, inferiori a 100 cm.

CODICE COMMITTENTE					OGGETTO DELL'ELABORATO	PAGINA
IMP.	DISC.	TIPO DOC.	PROGR.	REV	POTENZIAMENTO PARCO EOLICO MINEO – MILITELLO - VIZZINI DISCIPLINARE DESCRITTIVO DEGLI ELEMENTI TECNICI	54
MMV	ENG	REL	0022	00		

6.2.6. Cunetta vivente

Le cunette sono di norma pensate in terra. È però importante sottolineare che nei tratti di maggiore pendenza l'acqua può destabilizzare la cunetta e con essa la strada. Pertanto, si suggerisce l'adozione di cosiddette cunette viventi, maggiormente resistenti all'azione erosiva dell'acqua.

Sarà la fase cantieristica ed anche osservazionale ad indicare i tratti ove è opportuno realizzare le cunette “vive” al posto delle cunette in terra.

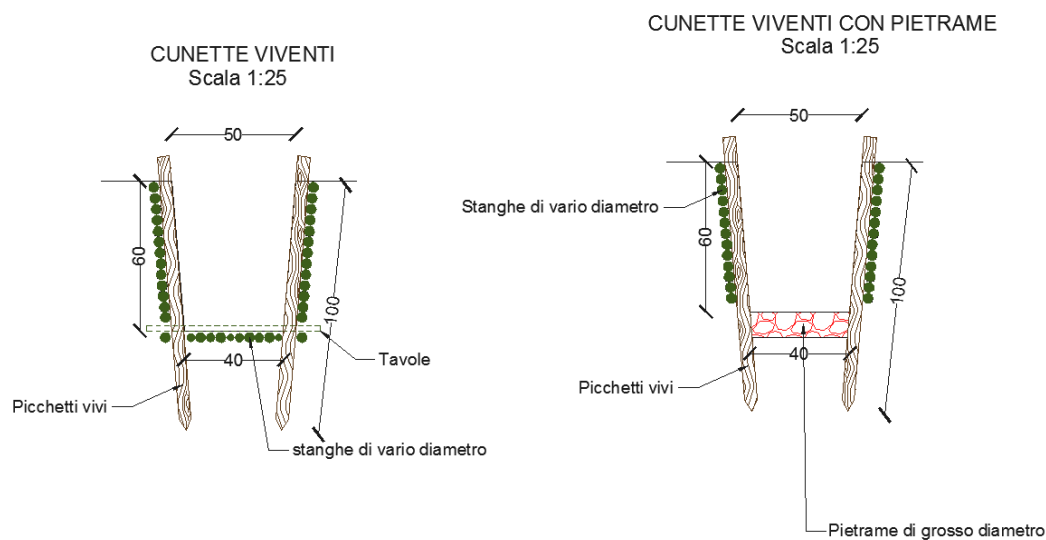

Esecuzione del lavoro: in un fosso a sezione trapezoidale vengono sistemati sul letto e sulle pareti del fosso, uno accanto all'altro, dei rami o delle stanghe vive in modo serrato, tenendoli fermi con pali vivi infissi nel terreno, ad intervalli da 2 a 4 m per mezzo di sagome in legno preparate in precedenza, oppure ad intervalli da 0,5 fino ad 1 m (uno dall'altro) posti lungo le pareti del fosso. Nel caso di portata idrica permanente si può consolidare il letto e la parte inferiore della parete del fosso con tavoloni.

6.2.7. Canalizzazioni in pietrame e legno

Nei casi di piccoli impluvi naturali che intercettano la viabilità di progetto causando spesso solchi ed erosione puntuale, si può prevedere la costruzione di canalizzazioni in legname e pietrame, di sezione trapezia avente lo scopo di convogliare le acque nei punti di recapito.

CODICE COMMITTENTE					OGGETTO DELL'ELABORATO	PAGINA
IMP.	DISC.	TIPO DOC.	PROGR.	REV	POTENZIAMENTO PARCO EOLICO MINEO – MILITELLO - VIZZINI DISCIPLINARE DESCRITTIVO DEGLI ELEMENTI TECNICI	55
MMV	ENG	REL	0022	00		

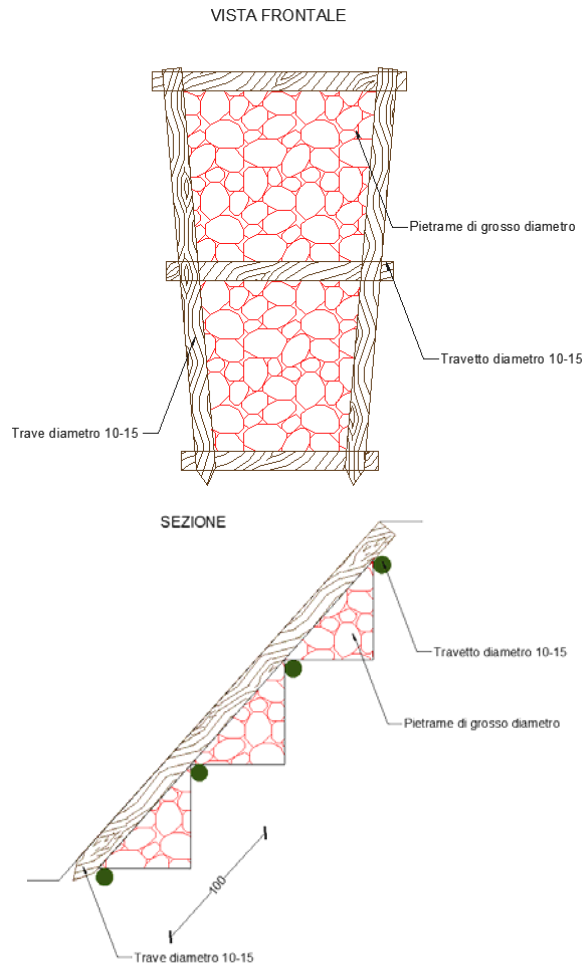

6.2.8. Idrosemina e rivestimenti antiersivi

Le tecniche con idrosemina sono impiegate soprattutto nelle situazioni in cui il terreno si trova completamente denudato e privo di copertura organica con ripristini vegetazionali che consentano di generare in tempi brevi un manto vegetale di protezione.

L'inerbimento ed il consolidamento mediante idrosemina consistono nello spruzzare ad alta pressione, sul terreno preventivamente preparato, una soluzione di acqua, semi, collante ed altri eventuali componenti.

La possibilità di variare in molti modi la composizione delle miscele, rende l'idrosemina adatta alla soluzione di quasi tutti i problemi di rinverdimento.

L'efficacia di questo sistema sarà però assicurata generalmente solo se esso verrà utilizzato in abbinamento ad altre tecniche sia di protezione che di regimazione delle acque

CODICE COMMITTENTE					OGGETTO DELL'ELABORATO	PAGINA
IMP.	DISC.	TIPO DOC.	PROGR.	REV	POTENZIAMENTO PARCO EOLICO MINEO – MILITELLO - VIZZINI DISCIPLINARE DESCRITTIVO DEGLI ELEMENTI TECNICI	56
MMV	ENG	REL	0022	00		

meteoriche. Questa tecnica è adatta a coprire grandi e medie superfici anche a elevata pendenza e scarpate con scarsa copertura.

Un componente spesso presente nelle idrosemine è il *mulch*, termine con cui ci si riferisce a tutti quei materiali che, aggiunti alla miscela, conferiscono una maggiore resistenza meccanica e capacità di ritenzione idrica. In relazione alla composizione della miscela si distingue tra idrosemina di base e idrosemina con mulch.



Le modalità operative dell'idrosemina di base sono così sintetizzabili:

- Preparazione del letto di semina con eventuale eliminazione dei ciottoli presenti tramite rastrellatura.
- Distribuzione mediante l'impiego di motopompe volumetriche (non devono danneggiare i semi), dotate di agitatore meccanico che garantisca l'omogeneità della miscela, montate su mezzi mobili di una particolare miscela base costituita da rapporti variabili di: acqua, miscuglio di sementi di specie erbacee e facoltativamente arbustive idonee alla stazione (35-40 g/mq), fertilizzante organo-minerale bilanciato (150 g/mq), leganti o collanti, sostanze ammendanti, fitoregolatori atti a stimolare la radicazione delle sementi e lo sviluppo della microflora del suolo.

E' adatta su terreni in cui è presente un'abbondante frazione fine e colloidale, ma con

CODICE COMMITTENTE					OGGETTO DELL'ELABORATO	PAGINA
IMP.	DISC.	TIPO DOC.	PROGR.	REV	POTENZIAMENTO PARCO EOLICO MINEO – MILITELLO - VIZZINI DISCIPLINARE DESCRITTIVO DEGLI ELEMENTI TECNICI	57
MMV	ENG	REL	0022	00		

inclinazioni non superiori a 20°.

Per quanto riguarda l'idrosemina con mulch, alla miscela base si devono aggiungere fibre di legno o paglia in ragione di non meno di 180 g/mq. Le fibre devono essere per il 20% almeno lunghe 10 mm; nelle situazioni meno gravose il 50% del mulch potrà essere costituito da pasta di cellulosa. Il mulch deve avere caratteristiche chimiche che non siano sfavorevoli alla crescita della vegetazione. Il collante sarà a base naturale ed in quantità non inferiore a 5,5 g/mq.

E' un'idrosemina particolarmente adatta su terreni con le stesse caratteristiche della prima ma con inclinazioni fino a 35° e con presenza di fenomeni erosivi intensi.

Inoltre, in presenza di diffusi fenomeni di erosione superficiale su pendii e/o scarpate naturali o artificiali vengono comunemente applicati rivestimenti antierosivi sintetici o naturali.

I rivestimenti antierosivi sintetici sono realizzati con vari tipi di prodotti sia geosintetici che non. Queste tecniche si possono realizzare con dei prodotti prefabbricati che svolgono una o più funzioni od altrimenti abbinando materiali diversi posti in tempi successivi.

Di seguito si riportano alcuni dei materiali e delle tecniche più comunemente usati:

- *Geostuoie tridimensionali*
- *Geocompositi*
- *Geocelle*

L'impiego di prodotti formati da materiali di sintesi e/o naturali, offre la possibilità di realizzare opere d'ingegneria limitandone notevolmente l'impatto negativo sull'ambiente circostante. Nelle applicazioni antierosive oltre all'azione di protezione meccanica superficiale, possono svolgere funzioni di contenimento e di stabilizzazione corticale; in tal modo questi materiali consentono e favoriscono lo sviluppo di una copertura vegetale stabile in grado di svolgere un'efficace ruolo autonomo di consolidamento superficiale e di rinaturalizzare contesti degradati dalla costruzione di opere di ingegneria. Le geostuoie sono costituite da filamenti di materiali sintetici (polietilene ad alta densità, poliammide, polipropilene od altro), aggrovigliati in modo da formare un materassino molto flessibile dello spessore di 10-20 mm.

La forma tipica di una geostuoia consiste in una struttura tridimensionale con un indice dei vuoti molto elevato, mediamente superiore al 90% (idonea al contenimento di terreno vegetale o dell'idrosemina).

CODICE COMMITTENTE					OGGETTO DELL'ELABORATO	PAGINA
IMP.	DISC.	TIPO DOC.	PROGR.	REV	POTENZIAMENTO PARCO EOLICO MINEO – MILITELLO - VIZZINI DISCIPLINARE DESCRITTIVO DEGLI ELEMENTI TECNICI	58
MMV	ENG	REL	0022	00		



Esempio di struttura di geostuoia

Le geostuoie sono principalmente impiegate con funzione antierosiva negli interventi di sistemazione idraulico-forestale e di consolidamento di pendii instabili. Sono sempre abbinate a sistemi di raccolta delle acque superficiali ed a materiali vivi; quando è necessario vengono utilizzate come un complemento delle opere di sostegno nell'ambito di sistemazioni più complesse.

Dato l'elevato indice dei vuoti, le geostuoie si prestano molto bene ad essere intasate con miscele di idrosemina piuttosto dense quali quelle dell'“*idrosemina a spessore*”, in tal modo svolgono sia una protezione antierosiva nei confronti del terreno che una funzione di “*armatura dell'idrosemina*” impedendone il dilavamento anche in situazioni difficili.

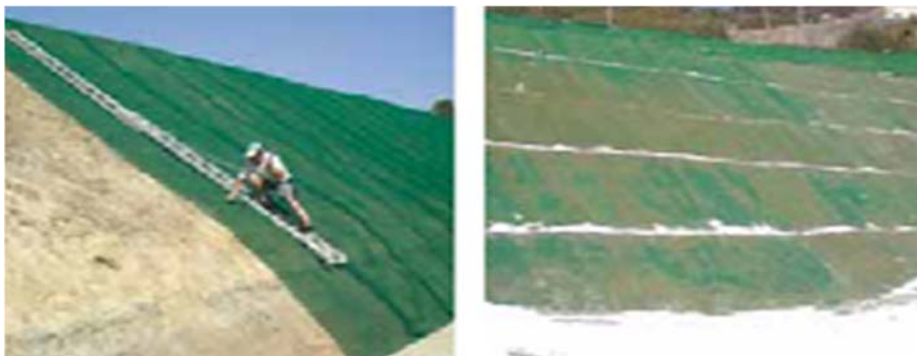

Le geocelle sono dei geosintetici a struttura alveolare flessibili, resistenti e leggeri; vengono utilizzate come sistemi di stabilizzazione corticale per impedire lo scivolamento e l'erosione di strati di terreno di riporto su forti pendenze.

La struttura a “*nido d'ape*” o “*alveolare*” viene ottenuta per assemblaggio e saldatura di strisce di materiali sintetici con spessori maggiore o uguale a 1,2 mm ed altezza compresa tra 70 e 100 mm. Sono strutture facilmente trasportabili, caratterizzate da un ingombro molto

CODICE COMMITTENTE					OGGETTO DELL'ELABORATO	PAGINA
IMP.	DISC.	TIPO DOC.	PROGR.	REV	POTENZIAMENTO PARCO EOLICO MINEO – MILITELLO - VIZZINI DISCIPLINARE DESCRITTIVO DEGLI ELEMENTI TECNICI	59
MMV	ENG	REL	0022	00		

contenuto, rapidità di applicazione ed adatte a diverse situazioni ambientali.

Dopo la posa delle geocelle ed il fissaggio con picchetti si effettua il riempimento con terreno vegetale e successivamente un'idrosemina. Se necessario si deve abbinare una biostuoia od un biotessile qualora vi sia il pericolo di dilavamento da parte delle acque meteoriche; le geocelle hanno aperture piuttosto ampie e sono efficaci nell' impedire lo scivolamento superficiale del terreno di riporto mentre non contrastano sufficientemente il ruscellamento e soprattutto l'impatto delle gocce di pioggia.

Quando possibile, è sempre opportuno abbinare alle geocelle la messa a dimora di piantine o talee.

Struttura di una geocella a "nido d'ape" o "alveolare". La morfologia romboidale delle celle è ottenuta per sovrapposizione di strisce di polietilene ad alta densità con spessore maggiore o uguale a 1,2 mm.

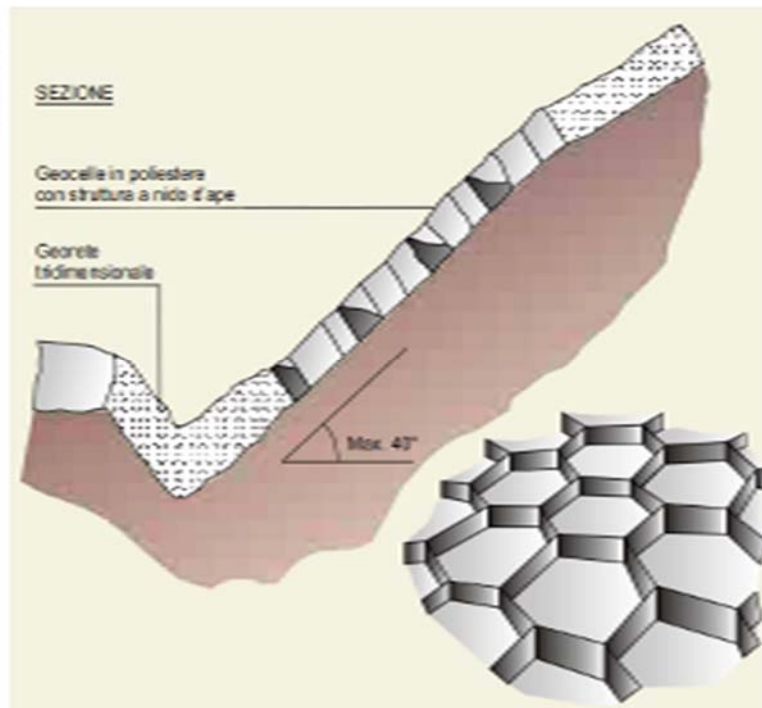

I rivestimenti antierosivi biodegradabili sono usati, quasi sempre in associazione con idrosemina o con l'impianto di talee e piantine, negli interventi di sistemazione e consolidamento di pendii o scarpate o di altre opere di ingegneria. La loro realizzazione assicura al terreno trattato un controllo dei fenomeni erosivi per il tempo necessario all'attecchimento ed allo sviluppo di un efficace copertura vegetale.

I rivestimenti biodegradabili sono prodotti costituiti in genere da *fibre di paglia, cocco, juta, sisal* (fibra tessile ricavata dalle foglie di una specie di Agave), *trucioli di legno o altre fibre*

CODICE COMMITTENTE					OGGETTO DELL'ELABORATO	PAGINA
IMP.	DISC.	TIPO DOC.	PROGR.	REV	POTENZIAMENTO PARCO EOLICO MINEO – MILITELLO - VIZZINI DISCIPLINARE DESCRITTIVO DEGLI ELEMENTI TECNICI	60
MMV	ENG	REL	0022	00		

vegetali, caratterizzati da una biodegradabilità pressoché totale che si realizza in un arco di tempo di 1/5 anni, da permeabilità e capacità di ritenzione idrica elevate e da spiccata azione protettiva superficiale del terreno. In funzione del materiale, della struttura e delle tecniche costruttive, possono essere classificati in:

- *Biotessili*
- *Bioreti*
- *Biofeltri*
- *Biostuoie*

Esempi di materiali antierosivi:

Sinistra: biostuoia in fibre di paglia;
 Centro: biostuoia in fibre miste di cocco e paglia;
 Destra: biorete in fibre di juta, tessuta a maglia aperta (detta "geojuta")



I rivestimenti antierosivi rappresentano una soluzione ideale sia dal punto di vista tecnico-funzionale che dal punto di vista dell'inserimento estetico-paesaggistico ed ecologico dell'intervento.

La biodegradabilità e la non tossicità dei materiali utilizzati e la capacità di favorire una rapida copertura vegetale, garantiscono il loro inserimento completo e naturale nell'ambiente circostante.

Questi prodotti hanno trovato recentemente una vasta applicazione in numerosi interventi di sistemazione idraulico-forestale, di consolidamento dei pendii instabili ed in numerose opere di ingegneria tra i quali si menzionano:

- rivestimento di pendii o scarpate naturali ed artificiali per il controllo dell'erosione e la protezione delle sementi dal dilavamento e creazione di condizioni microclimatiche più favorevoli all'attecchimento ed alla crescita della vegetazione;
- rivestimento e protezione delle scarpate e delle sponde fluviali dall'erosione;
- protezione, sostegno e contenimento del terreno seminato per favorire il rinverdimento di opere in terre rinforzate o di altro tipo.

CODICE COMMITTENTE					OGGETTO DELL'ELABORATO	PAGINA
IMP.	DISC.	TIPO DOC.	PROGR.	REV	POTENZIAMENTO PARCO EOLICO MINEO – MILITELLO - VIZZINI DISCIPLINARE DESCRITTIVO DEGLI ELEMENTI TECNICI	61
MMV	ENG	REL	0022	00		

7. OPERE IDRAULICHE

La durabilità delle strade e delle piazzole di un parco eolico è garantita da un efficace sistema idraulico di allontanamento e drenaggio delle acque meteoriche.

La viabilità esistente sarà interessata da un'analisi dello stato di consistenza delle opere idrauliche già presenti: laddove necessario, tali opere idrauliche verranno ripristinate e/o riprogettate per garantire la corretta raccolta ed allontanamento delle acque defluenti dalla sede stradale, dalle piazzole o dalle superfici circostanti.

Le acque defluenti dalla sede stradale, dalle piazzole o dalle superfici circostanti verranno raccolte ed allontanate dalle opere idrauliche in progetto, costituite dai seguenti elementi:

- Fossi di guardia in terra “Tipo A” (per $Q \leq 0,1 \text{ m}^3/\text{s}$), eventualmente con fondo rivestito in pietrame ($i \geq 7,00\%$) e con briglie filtranti in legname ($i \geq 12,00\%$);
- Fossi di guardia in terra “Tipo B” (per $Q \geq 0,1 \text{ m}^3/\text{s}$), eventualmente con fondo rivestito in pietrame ($i \geq 7,00\%$) e con briglie filtranti in legname ($i \geq 12,00\%$);
- Opere di dissipazione in pietrame;
- Pozzetti in cls prefabbricato;
- Arginello in terra;
- Attraversamenti in HDPE CRG SN8;
- Canalette in legname per tagli trasversali alla viabilità ($i \geq 15\%$).

La tipologia di strade da realizzarsi permette di affermare che non vi è alcuna modifica apprezzabile dell'equilibrio della circolazione idrica superficiale preesistente. Le opere idrauliche tendono da una parte a garantire l'equilibrio idrico e dall'altra a mantenere agibili le suddette strade.

I fossi di guardia, a sezione trapezoidale, hanno un duplice ruolo di protezione della scarpata lungo la sede stradale e di allontanamento delle acque dalla sede stradale agli impluvi naturali.

Nel primo caso, i fossi di guardia sono posti alla base della scarpata nel caso di sezione stradale in rilevato, mentre sono in testa alla scarpata nel caso di sezione in trincea.

Pur trattandosi di opere idrauliche modeste si è preferito non tralasciare nulla e supportare le scelte progettuali da appositi calcoli idraulici riportati nella apposita relazione.

Si rimanda alla *relazione idraulica MMV-ENG-REL-0038_00* ed alla *relazione idrologica MMV-ENG-REL-0037_00* per tutti i dettagli dello studio e delle opere di protezione idraulica.

CODICE COMMITTENTE					OGGETTO DELL'ELABORATO	PAGINA
IMP.	DISC.	TIPO DOC.	PROGR.	REV	POTENZIAMENTO PARCO EOLICO MINEO – MILITELLO - VIZZINI DISCIPLINARE DESCRITTIVO DEGLI ELEMENTI TECNICI	62
MMV	ENG	REL	0022	00		

Di seguito sono riportate alcune immagini dei i manufatti idraulici utilizzati per la regimentazione idraulica stradale e per lo scarico delle acque presso il reticolo idrografico naturale.

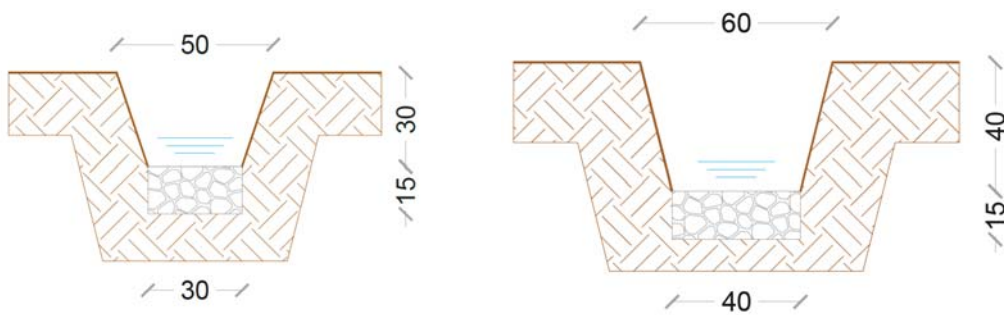

Attraversamento Tipo - Tubazione in HDPE CRG SN8

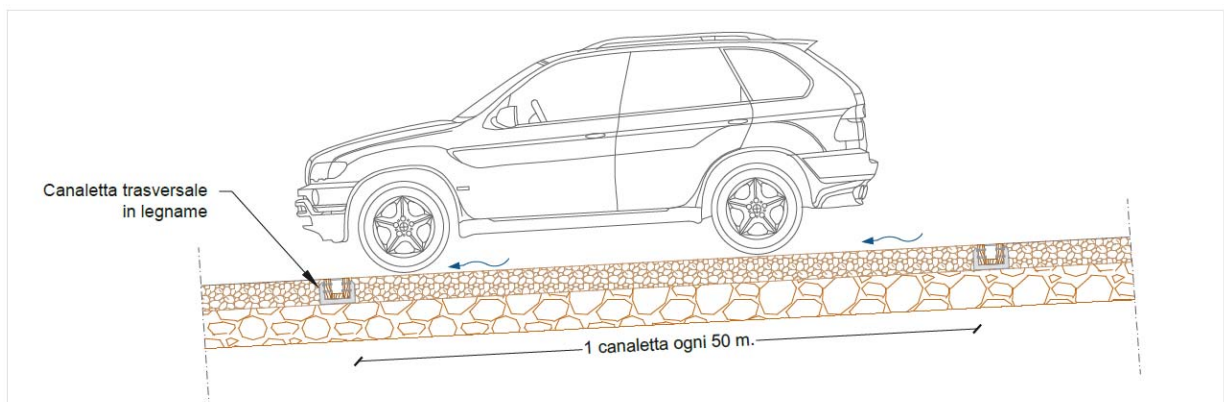
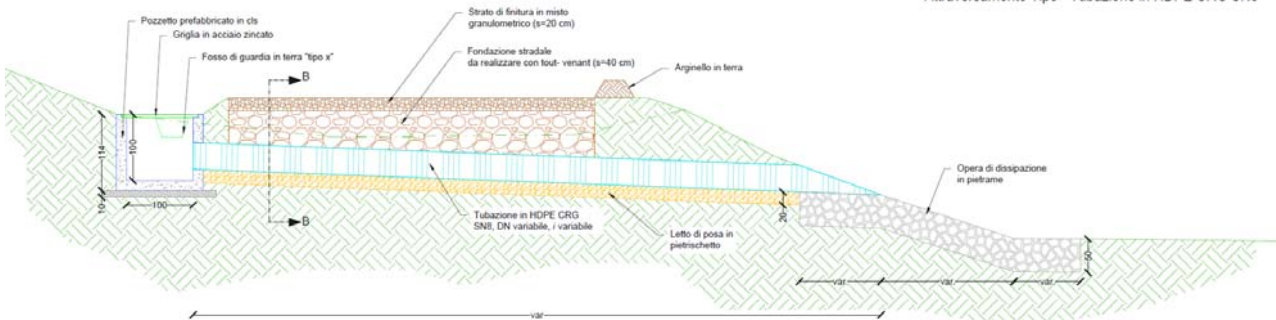

+

CODICE COMMITTENTE					OGGETTO DELL'ELABORATO	PAGINA
IMP.	DISC.	TIPO DOC.	PROGR.	REV	POTENZIAMENTO PARCO EOLICO MINEO – MILITELLO - VIZZINI DISCIPLINARE DESCRITTIVO DEGLI ELEMENTI TECNICI	63
MMV	ENG	REL	0022	00		

8. CAVIDOTTI

8.1. GENERALITÀ

Il parco eolico avrà una potenza complessiva di circa 120,00 MW, data dalla somma delle potenze elettriche di n. 29 aerogeneratori della potenza unitaria massima di 4,2 MWp con diametro del rotore pari a circa 136 m.

Dal punto di vista elettrico, gli aerogeneratori sono raggruppati fra di loro a gruppi di 4/5, costituendo così n.6 distinti sottocampi, come di seguito meglio rappresentato.

Sottocampo	Aerogeneratori	Potenza	Comune	Società
1	R-ML01, R-ML02, R-ML03, R-ML04, R-ML05	21 MW	Militello Val di Catania	Erg Wind Sicilia 5
2	R-ML06, R-ML07, R-ML08, R-ML09, R-ML10	21 MW	Militello Val di Catania	
3	R-ML 11, R-MI23, R-MI24, R-MI25, R-MI26	21 MW	Militello Val di Catania Mineo	
4	R-VZ14, R-VZ15, R-VZ16, R-VZ17, R-VZ18	21 MW	Vizzini	Erg Wind Sicilia 2
5	R-VZ19, R-VZ20, R-VZ21, R-VZ22	16,8 MW	Vizzini	
6	R-VZ12, R-VZ13, R-VZ27, R-VZ28, R-VZ29	21 MW	Vizzini	

Coerentemente con la suddivisione in sottocampi di cui al precedente paragrafo, l'intero sistema di distribuzione dell'energia dagli aerogeneratori verso la SSEU 30/150 kv è articolato su n.6 distinte linee elettriche a 30 kV, una per ciascun sottocampo.

Dall'aerogeneratore capofila di ciascun sottocampo, infatti, si diparte una linea elettrica di vettoriamento in cavo interrato MT 30 kV, di sezione pari a 630 mm².

Analogamente, gli aerogeneratori di ciascun sottocampo sono collegati fra loro in entra-esce con una linea elettrica in cavo interrato MT 30 kV, di sezione pari a crescente dal primo all'ultimo aerogeneratore,

Tutti i cavi di cui si farà utilizzo, sia per il collegamento interno dei sottocampi che per la connessione alla SSE, saranno del tipo ARP1H5(AR)E o equivalenti.

Nella tabella che segue si riporta il dettaglio delle linee elettriche di collegamento.

CODICE COMMITTENTE					OGGETTO DELL'ELABORATO	PAGINA
IMP.	DISC.	TIPO DOC.	PROGR.	REV	POTENZIAMENTO PARCO EOLICO MINEO – MILITELLO - VIZZINI DISCIPLINARE DESCRITTIVO DEGLI ELEMENTI TECNICI	64
MMV	ENG	REL	0022	00		

	LINEA	PARTENZA	ARRIVO	Sezione cavo [mm ²]	Lunghezza cavo [m]	Potenza attiva [MW]
ERG WIND SICILIA 5	LINEA 1	R-ML01	R-ML03	3x1x120	800	4,2
		R-ML03	R-ML02	3x1x240	950	8,4
		R-ML02	R-ML04	3x1x240	1170	12,6
		R-ML04	R-ML05	3x1x400	995	16,8
		R-ML05	SSE	3x1x630	4210	21
	LINEA 2	R-ML06	R-ML07	3x1x120	805	4,2
		R-ML07	R-ML08	3x1x240	675	8,4
		R-ML08	R-ML09	3x1x400	600	12,6
		R-ML09	R-ML10	3x1x400	1050	16,8
		R-ML10	SSE	3x1x630	1190	21
	LINEA 3	R-MI26	R-MI25	3x1x120	840	4,2
		R-MI25	R-MI24	3x1x240	1825	8,4
		R-MI24	R-MI23	3x1x240	555	12,6
		R-MI23	R-ML11	3x1x630	7850	16,8
		R-ML11	SSE	3x1x630	1065	21
ERG WIND SICILIA 2	LINEA 4	R-VZ18	R-VZ17	3x1x120	650	4,2
		R-VZ17	R-VZ16	3x1x240	850	8,4
		R-VZ16	R-VZ15	3x1x240	930	12,6
		R-VZ15	R-VZ14	3x1x400	540	16,8
		R-VZ14	SSE	3x1x630	2930	21
	LINEA 5	R-VZ22	R-VZ21	3x1x120	850	4,2
		R-VZ21	R-VZ20	3x1x240	890	8,4
		R-VZ20	R-VZ19	3x1x240	515	12,6
		R-VZ19	SSE	3x1x630	5870	16,8
	LINEA 6	R-VZ27	R-VZ28	3x1x120	480	4,2
		R-VZ28	R-VZ29	3x1x240	820	8,4
		R-VZ29	R-VZ13	3x1x630	11235	12,6
		R-VZ13	R-VZ12	3x1x630	800	16,8
		R-VZ12	SSE	3x1x630	840	21
	POTENZA COMPLESSIVA					

In generale, per tutte le linee elettriche, si prevede la posa direttamente interrata dei cavi, senza ulteriori protezioni meccaniche, ad una profondità di 1,10 m dal piano di calpestio.

In caso di particolari attraversamenti o di risoluzione puntuale di interferenze, le modalità di posa saranno modificate in conformità a quanto previsto dalla norma CEI 11-17 e dagli eventuali regolamenti vigenti relativi alle opere interferite, mantenendo comunque un grado di protezione delle linee non inferiore a quanto garantito dalle normali condizioni di posa.

Per il dettaglio dei tipologici di posa, si rimanda all'elaborato MMV-ENG-TAV-0071_00.

CODICE COMMITTENTE					OGGETTO DELL'ELABORATO	PAGINA
IMP.	DISC.	TIPO DOC.	PROGR.	REV		
MMV	ENG	REL	0022	00	POTENZIAMENTO PARCO EOLICO MINEO – MILITELLO - VIZZINI DISCIPLINARE DESCRITTIVO DEGLI ELEMENTI TECNICI	65



Figura 1 - Schema unifilare di collegamento degli aerogeneratori alla S.E.T.

CODICE COMMITTENTE					OGGETTO DELL'ELABORATO	PAGINA
IMP.	DISC.	TIPO DOC.	PROGR.	REV	POTENZIAMENTO PARCO EOLICO MINEO – MILITELLO - VIZZINI DISCIPLINARE DESCRITTIVO DEGLI ELEMENTI TECNICI	66
MMV	ENG	REL	0022	00		

8.2. DATI TECNICI DEL CAVO UTILIZZATO

La tabella che segue mostra i dati tecnici del cavo impiegato, con particolare attenzione ai parametri necessari al calcolo.

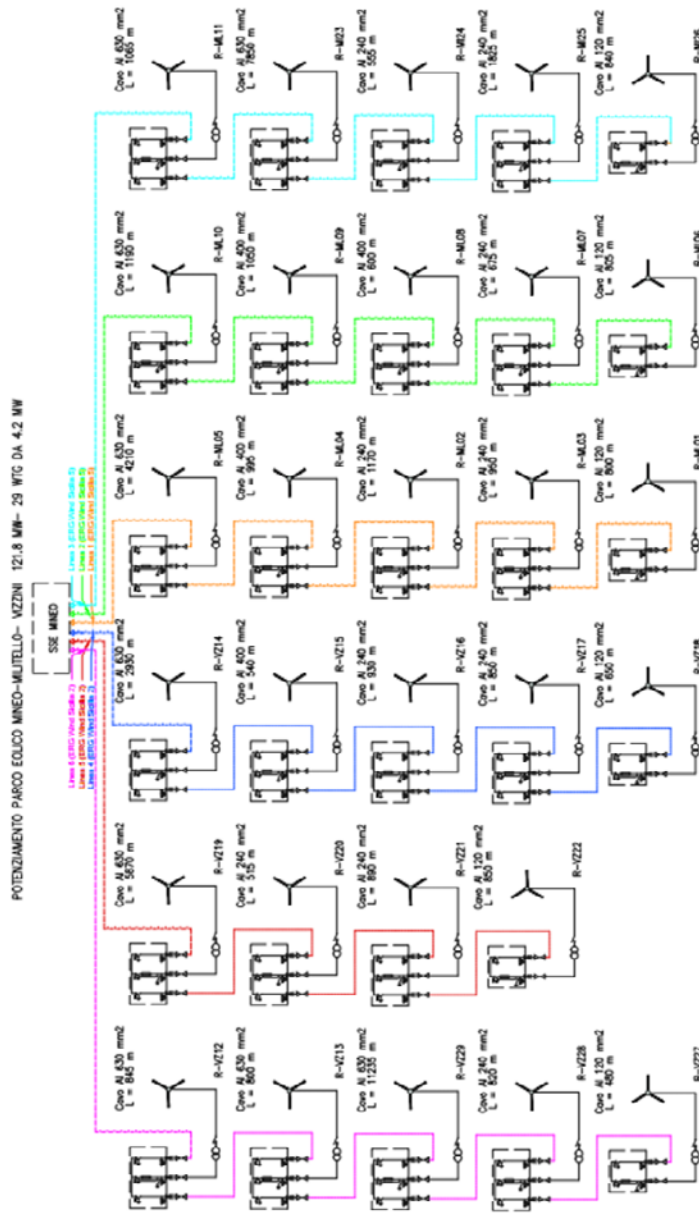
Tipologia	Sezione	Resistenza di fase [Ω / km]	Reattanza di fase [Ω / km]	Portata nominale [A]
	120 mm ²	0,333	0,13	290
	240 mm ²	0,165	0,11	428
	400 mm ²	0,105	0,11	557
	630 mm ²	0,074	0,099	725

8.3. TEMPERATURA DEL TERRENO

Al fine di un corretto dimensionamento, occorre tenere conto della temperatura del terreno effettiva, diversa da quella STC di riferimento (20°).

Si farà pertanto uso di un fattore correttivo come riportato nella tabella che segue.

	Cavi con isolamento in EPR			
Temperatura ambiente	15°C	20°C	25°C	30°C
Coefficiente	1,04	1	0,96	0,93

È stata stimata una temperatura massima del terreno pari a 25°C alla profondità di posa dei cavi, per cui il fattore correttivo utilizzato sarà **K1 = 0,96**.

8.4. NUMERO DI TERNE PER SCAVO

Dagli elaborati grafici costituenti il presente progetto, è stato ricavato il numero di cavi di media tensione presenti nella stessa trincea. A scopo cautelativo, per ciascuna tratta di collegamento si è preso quale valore di riferimento quello pari al numero massimo di cavi presenti in parallelo lungo tutta la tratta, ottenendo così un margine di sovradimensionamento rispetto alle effettive condizioni di esercizio. La tabella che segue mostra per ciascuna tratta la consistenza dei parallelismi.

CODICE COMMITTENTE					OGGETTO DELL'ELABORATO	PAGINA
IMP.	DISC.	TIPO DOC.	PROGR.	REV	POTENZIAMENTO PARCO EOLICO MINEO – MILITELLO - VIZZINI DISCIPLINARE DESCRITTIVO DEGLI ELEMENTI TECNICI	67
MMV	ENG	REL	0022	00		

	LINEA	PARTENZA	ARRIVO	Sezione cavo [mm ²]	N. max circuiti nella sezione di scavo
ERG WIND SICILIA 5	LINEA 1	R-ML01	R-ML03	3x1x120	2
		R-ML03	R-ML02	3x1x240	2
		R-ML02	R-ML04	3x1x240	2
		R-ML04	R-ML05	3x1x400	2
		R-ML05	SSE	3x1x630	6
	LINEA 2	R-ML06	R-ML07	3x1x120	2
		R-ML07	R-ML08	3x1x240	2
		R-ML08	R-ML09	3x1x400	2
		R-ML09	R-ML10	3x1x400	2
		R-ML10	SSE	3x1x630	6
	LINEA 3	R-MI26	R-MI25	3x1x120	2
		R-MI25	R-MI24	3x1x240	2
		R-MI24	R-MI23	3x1x240	2
		R-MI23	R-ML11	3x1x630	4
		R-ML11	SSE	3x1x630	6
ERG WIND SICILIA 2	LINEA 4	R-VZ18	R-VZ17	3x1x120	2
		R-VZ17	R-VZ16	3x1x240	2
		R-VZ16	R-VZ15	3x1x240	2
		R-VZ15	R-VZ14	3x1x400	2
		R-VZ14	SSE	3x1x630	6
	LINEA 5	R-VZ22	R-VZ21	3x1x120	2
		R-VZ21	R-VZ20	3x1x240	2
		R-VZ20	R-VZ19	3x1x240	2
		R-VZ19	SSE	3x1x630	6
	LINEA 6	R-VZ27	R-VZ28	3x1x120	2
		R-VZ28	R-VZ29	3x1x240	2
		R-VZ29	R-VZ13	3x1x630	2
		R-VZ13	R-VZ12	3x1x630	4
		R-VZ12	SSE	3x1x630	6

Per ciascuna tratta, sulla base del numero di circuiti installati sullo stesso piano, sono stati applicati i seguenti fattori correttivi **K2**.

CODICE COMMITTENTE					OGGETTO DELL'ELABORATO	PAGINA
IMP.	DISC.	TIPO DOC.	PROGR.	REV	POTENZIAMENTO PARCO EOLICO MINEO – MILITELLO - VIZZINI DISCIPLINARE DESCRITTIVO DEGLI ELEMENTI TECNICI	68
MMV	ENG	REL	0022	00		

	Distanza fra i circuiti 0,25m		
N. circuiti	2	4	6
Coefficiente	0,90	0,80	0,80

8.5. POSA DIRETTAMENTE INTERRATA

Considerata la tipologia di posa, ossia direttamente interrata, non occorre applicare alcun fattore correttivo alla portata.

Si considerano infatti trascurabili le brevi tratte di posa in tubazione interrata relative a particolari attraversamenti, il cui effetto risulta di modesta entità.

A maggior salvaguardia, in corrispondenza di tali attraversamenti, la distanza fra le tubazioni interrate verrà aumentata sino a 0,5 m, così da potersi considerare validi gli stessi coefficienti di cui al paragrafo precedente, come previsto dalla norma CEI 11-17 allegato B tab. III.

8.6. PROFONDITÀ DI POSA

In generale, per tutte le linee elettriche, si prevede la posa direttamente interrata dei cavi, senza ulteriori protezioni meccaniche, ad una profondità di 1,10 m dal piano di calpestio.

In caso di particolari attraversamenti o di risoluzione puntuale di interferenze, le modalità di posa saranno modificate in conformità a quanto previsto dalla norma CEI 11-17 e dagli eventuali regolamenti vigenti relativi alle opere interferite, mantenendo comunque un grado di protezione delle linee non inferiore a quanto garantito dalle normali condizioni di posa.

Si farà pertanto uso di un fattore correttivo come riportato nella tabella che segue.

	Cavi con isolamento in EPR			
Profondità posa (m)	0,8	1,0	1,2	1,1 (interpolazione)
Coefficiente	1,00	0,98	0,96	0,97

Considerando il valore di posa di 1,10 m, si è ricavato per interpolazione il valore del coefficiente correttivo, che risulta **K3 = 0,97**.

CODICE COMMITTENTE					OGGETTO DELL'ELABORATO	PAGINA
IMP.	DISC.	TIPO DOC.	PROGR.	REV	POTENZIAMENTO PARCO EOLICO MINEO – MILITELLO - VIZZINI DISCIPLINARE DESCRITTIVO DEGLI ELEMENTI TECNICI	69
MMV	ENG	REL	0022	00		

8.7. RESISTIVITÀ TERMICA DEL TERRENO

In generale, per tutte le linee elettriche, si considera la posa in terreno asciutto (condizione più gravosa) con una resistività termica del terreno pari a 1,5 K*m/W.

Pertanto non si applica alcun fattore correttivo e si utilizzerà **K4 = 1**.

8.8. FIBRA OTTICA DI COLLEGAMENTO

Per permettere il monitoraggio e controllo dei singoli aerogeneratori, il presente progetto prevede la realizzazione di un nuovo sistema di telecontrollo, il quale sovrintenderà al funzionamento del parco eolico in esame.

Per la realizzazione del sistema si farà uso di un collegamento in fibra ottica, in configurazione entra-esce da ciascun aerogeneratore.

Lo schema di collegamento del sistema di monitoraggio segue la stessa logica dello schema di collegamento elettrico riportato nel capitolo precedente.

In particolare, si farà uso di un cavo in fibra ottica mono-modale da 12 fibre 9/125/250, idoneo alla posa interrata, di caratteristiche prestazionali tali da garantire una attenuazione del segnale minima, così da permettere la migliore qualità nella trasmissione delle informazioni.

Le fibre devono essere corredate di tutti gli accessori necessari alla loro giunzione ed attestazione.

8.9. SISTEMA DI TERRA

Il sistema di terra del parco eolico è costituito da una maglia di terra formata dai sistemi di dispersori dei singoli aerogeneratori e dal conduttore di corda nuda che li collega. La maglia complessiva che si viene così a creare consente di ottenere un valore di resistenza di terra tale da garantire un sufficiente margine di sicurezza, adeguato alla normativa vigente.

Il sistema di terra di ciascun aerogeneratore consisterà in più anelli dispersori concentrici, collegati radialmente fra loro, e collegati in più punti anche all'armatura del plinto di fondazione.

Il conduttore di terra di collegamento tra i vari aerogeneratori consiste invece in una corda di rame nudo da 50 mmq, posta in intimo contatto con il terreno.

Particolare attenzione va posta agli attraversamenti lungo il tracciato del cavidotto.

Per evitare infatti che in caso di guasto si possa verificare il trasferimento di potenziali

CODICE COMMITTENTE					OGGETTO DELL'ELABORATO	PAGINA
IMP.	DISC.	TIPO DOC.	PROGR.	REV	POTENZIAMENTO PARCO EOLICO MINEO – MILITELLO - VIZZINI DISCIPLINARE DESCRITTIVO DEGLI ELEMENTI TECNICI	70
MMV	ENG	REL	0022	00		

dannosi agli elementi sensibili circostanti, quali altri sotto-servizi, acquedotti, tubazioni metalliche, ecc. ecc., verrà utilizzato in corrispondenza di tutti gli attraversamenti, da 5 m prima e fino a 5 m dopo il punto di interferenza, un cavo Giallo/Verde di diametro 95mm² del tipo FG7(O)R, opportunamente giuntato al conduttore di rame nudo, tale da garantire una resistenza pari a quella della corda di rame nudo di 50 mm².

8.10. OPERE CIVILI CAVIDOTTI

La trincea all'interno della quale saranno collocati i cavi avrà profondità non inferiore a 1.20 m e larghezza compresa tra 0,50 m per una terna e 1,70 m. per sei terne.

Le modalità di esecuzione dei cavidotti su strade di parco, nell'ipotesi in cui vengano realizzati contestualmente, saranno le seguenti:

FASE 1 (apertura delle piste laddove necessario) :

apertura delle piste e stesura della fondazione stradale per uno spessore di cm 40;

FASE 2 (posa cavidotti);

- Scavo a sezione obbligata fino alla profondità relativa di -1,20 m dalla quota di progetto stradale finale;
- collocazione della corda di rame sul fondo dello scavo e costipazione della stessa con terreno vagliato proveniente dagli scavi;
- collocazione delle terne di cavo MT, nel numero previsto come da schemi di collegamento;
- collocazione della fibra ottica;
- rinterro con materiale granulare classifica A1 secondo la UNI CNR 10001 e s.m.i.
- rinterro con materiale proveniente dagli scavi compattato, per uno spessore di 25 cm;
- collocazione di nastro segnalatore della presenza di cavi di media tensione;
- rinterro con materiale proveniente dagli scavi del pacchetto stradale precedentemente steso (in genere 40 cm);

FASE 3 (finitura del pacchetto stradale):

Stesura dello strato di finitura stradale pari a 20 cm fino al piano stradale di progetto finale con materiale proveniente da cava.

CODICE COMMITTENTE					OGGETTO DELL'ELABORATO	PAGINA
IMP.	DISC.	TIPO DOC.	PROGR.	REV	POTENZIAMENTO PARCO EOLICO MINEO – MILITELLO - VIZZINI DISCIPLINARE DESCRITTIVO DEGLI ELEMENTI TECNICI	71
MMV	ENG	REL	0022	00		

Le modalità di esecuzione dei cavidotti su strade di parco, qualora i cavidotti vengano posati precedentemente alla realizzazione della viabilità, saranno suddivise nelle seguenti fasi.

FASE 1 (posa dei cavidotti):

- Scavo a sezione obbligata fino alla profondità relativa di -1,20 m dalla quota di progetto stradale finale;
- collocazione della corda di rame sul fondo dello scavo e costipazione della stessa con terreno vagliato proveniente dagli scavi;
- collocazione delle terne di cavo MT, nel numero previsto come da schemi di collegamento;
- collocazione della fibra ottica;
- rinterro con sabbia o misto granulare stabilizzato con legante naturale, vagliato con pezzatura idonea come da specifiche tecniche, per uno spessore di 20 cm;
- rinterro con materiale degli scavi compattato, per uno spessore di 25 cm;
- collocazione di nastro segnalatore della presenza di cavi di media tensione;
- collocazione di fondazione stradale con materiale proveniente dagli scavi se idoneo (Classe A1 UNICNR10006) fino al raggiungimento della quota della strada esistente.

FASE 2 (finitura del pacchetto stradale):

Collocazione di fondazione stradale con materiale proveniente dagli scavi se idoneo (Classe A1 UNICNR10006) fino alla profondità relativa di -0,20 m dalla quota di progetto stradale finale;

stesura dello strato di finitura stradale pari a 20 cm fino al piano stradale di progetto finale con materiale proveniente da cava;

Per conoscere tutte le sezioni tipo e maggiori particolari, si rimanda alla relativa tavola di progetto MMV-ENG-TAV-0071_00

CODICE COMMITTENTE					OGGETTO DELL'ELABORATO	PAGINA
IMP.	DISC.	TIPO DOC.	PROGR.	REV	POTENZIAMENTO PARCO EOLICO MINEO – MILITELLO - VIZZINI DISCIPLINARE DESCRITTIVO DEGLI ELEMENTI TECNICI	72
MMV	ENG	REL	0022	00		

9. SOTTOSTAZIONE ELETTRICA

Il parco eolico in progetto convoglierà l'energia prodotto verso la Sottostazione Elettrica di Utente esistente, sita nel Comune di Mineo (CT), connessa alla rete di trasmissione nazionale.

Allo stato attuale, la sottostazione elettrica esistente riceve le linee provenienti dagli aerogeneratori a 21kV, presso l'edificio quadri MT, dove sono presenti gli scomparti di protezione, sezionamento e misura.

Successivamente, l'energia collettata viene innalzata al livello di tensione della rete RTN 150kV, tramite un trasformatore 150/21 kV della potenza di 40/50 MVA.

Dal trasformatore si diparte lo stallo AT, costituito da organi di misura, protezione e sezionamento in AT isolati in aria, fino a giungere al punto di connessione con l'adiacente cabina primaria TERNA, attraverso un sistema di sbarre aeree.

Considerato il differente livello di tensione della sezione MT, che passa dagli attuali 21 kV ai futuri 30 kV, nonché l'incremento della potenza complessiva proveniente dagli aerogeneratori, dagli attuali 50,15MW ai futuri 121,8 MW, si rende necessario un intervento di manutenzione straordinaria della SSEU esistente, per adeguarla alle nuove caratteristiche elettriche del parco eolico.

Saranno pertanto oggetto di dismissione le seguenti componenti:

- Quadri MT 21kV
- Trasformatore MT/BT 21/0,230 kV servizi ausiliari
- Banchi di rifasamento 20kV
- Trasformatori AT/MT 150/21 kV
- Apparecchiature AT (scaricatori, TA, TV, interruttori, sezionatori)
- Servizi ausiliari

Verrà mantenuto l'edificio esistente presso la sottostazione, presso il quale sono ubicati i quadri MT e i quadri ausiliari.

Nella sua nuova configurazione, la sottostazione elettrica di utente manterrà il collegamento alla limitrofa stazione Terna attraverso il sistema di sbarre aeree esistente.

La nuova sezione di impianto AT di utente sarà così composta:

- n. 1 interruttore compatto PASS (sezionatore, interruttore e TA) di protezione

CODICE COMMITTENTE					OGGETTO DELL'ELABORATO	PAGINA
IMP.	DISC.	TIPO DOC.	PROGR.	REV	POTENZIAMENTO PARCO EOLICO MINEO – MILITELLO - VIZZINI DISCIPLINARE DESCRITTIVO DEGLI ELEMENTI TECNICI	73
MMV	ENG	REL	0022	00		

generale

- n. 1 sistema di distribuzione in sbarre
- n. 3 TV capacitivi
- n. 3 TV induttivi
- n. 2 interruttore compatto PASS (sezionatore, interruttore e TA) di protezione linea trafo;
- n. 2 trasformatori AT/MT 150/30 kV della potenza di 63 MVA.

L'impianto sarà completato dalla sezione MT/BT, la quale sarà composta da:

- n. 2 quadri MT generali (uno per ciascuna sezione di impianto), completi di:
 - o Scomparti di sezionamento linee di campo
 - o Scomparti misure
 - o Scomparti protezione generale
 - o Scomparti trafo ausiliari
 - o Scomparti protezione banco di rifasamento
- Banchi di rifasamento
- Trasformatori MT/BT servizi ausiliari 30/0,4 kV
- Quadri servizi ausiliari
- Quadri misuratori fiscali
- Sistema di monitoraggio e controllo

Coerentemente con la suddivisione del parco eolico in due distinte sezioni, di cui si dirà nel prossimo paragrafo, la configurazione elettrica della sottostazione sarà tale da garantire il funzionamento autonomo di ciascuna delle due sezioni di impianto. Ciascuna delle due sezioni A e B, facenti capo rispettivamente alle società proponenti ERG WIND SICILIA 5 ed ERG WIND SICILIA 2, sarà infatti dotata di una propria sezione MT, di un sistema di misura indipendente e di uno stallo AT dedicato.

Le due sezioni di impianto verranno ricongiunte nella sezione AT, sul sistema di sbarre prima dell'immissione dell'energia prodotta nel punto di connessione alla RTN.

Per maggiori dettagli circa la SSEU si rimanda alla specifica relazione MNV-ENG-REL-0027-00.