

COMUNE DI CERIGNOLA
PROVINCIA DI FOGGIA

PROGETTO DEFINITIVO
DI UN PARCO EOLICO
"CERIGNOLA VENETA SUD"

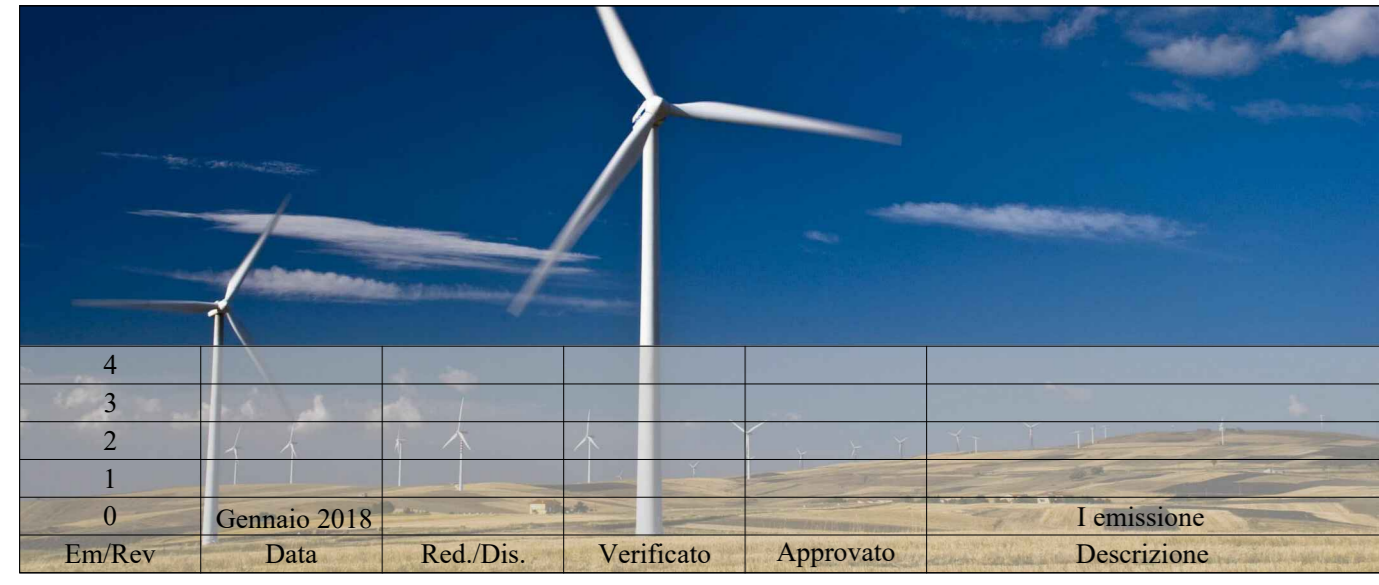

Redazione: SIT&A srl - Studio di Ingegneria Territorio e Ambiente
Sede legale: via C. Battini n. 54 - 73100 LECCO - sito web: www.sita.info e-mail: info@sita.info
Sede operativa: O. Mazzilli n. 264 - 70124 BARI Tel./Fax: 0809909280 e-mail: sedebari@sita.info

**PARTICOLARI COSTRUTTIVI:
GEOMETRIA DEGLI INCROCI -
PLANIMETRIE E SEZIONI STRADALI TIPO**

Identificatore: PDTAV12
Comitatente: VENETA ENERGIA S.r.l.
con sede in Via I. Maggio n. 41 - 31024 Orselle (TV) P.I. 03954830281

Tav.: **12**
Scale Varie
Cod.: F20-17

Progettazione:
geom. L. Caputo - geom. D. Ruggiero - ing. R. Iaccarino - ing. M. Mirrazzo - arch. M.E. Di Giorgi

SIT&A srl
Studio di Ingegneria Territorio e Ambiente
dot. ing. Tommaso FARENGA

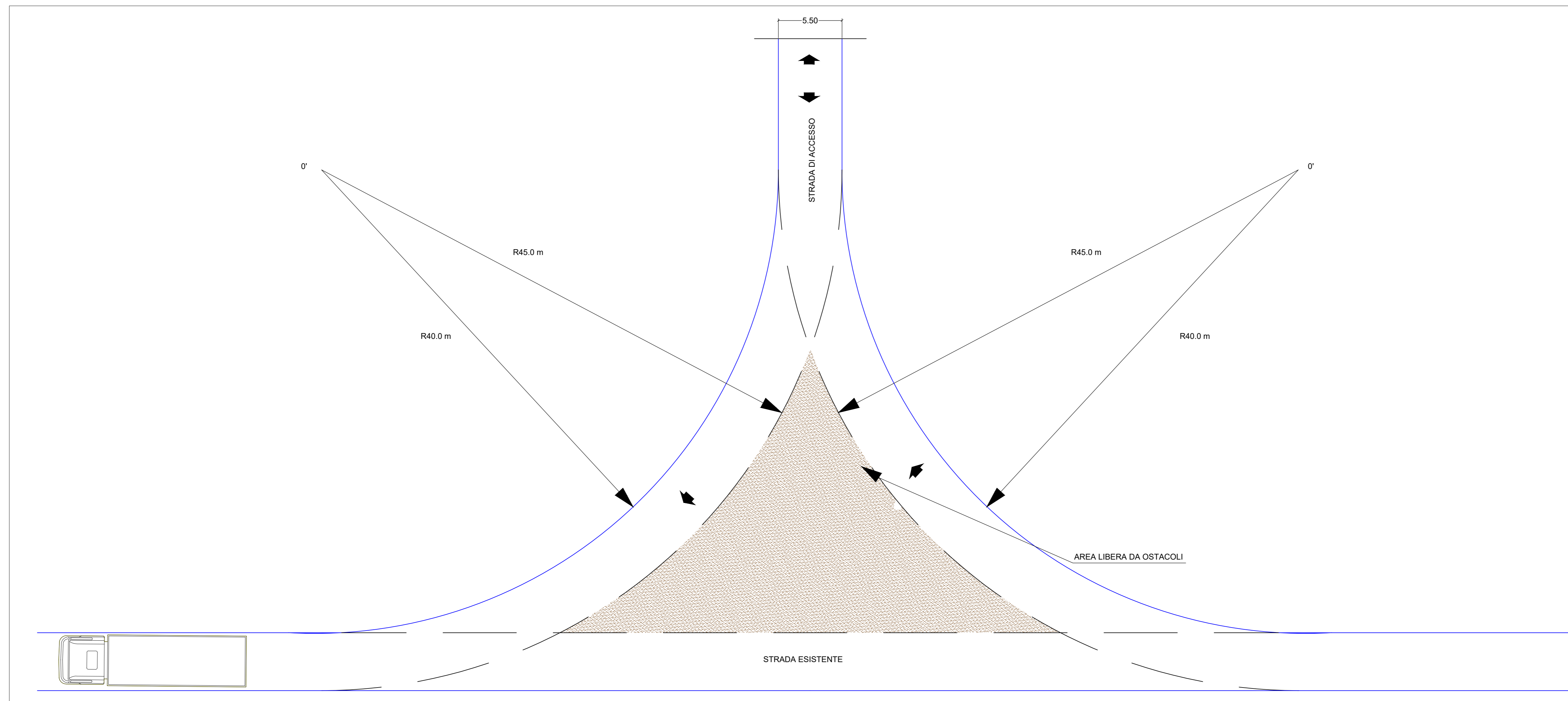

SCALA 1:200

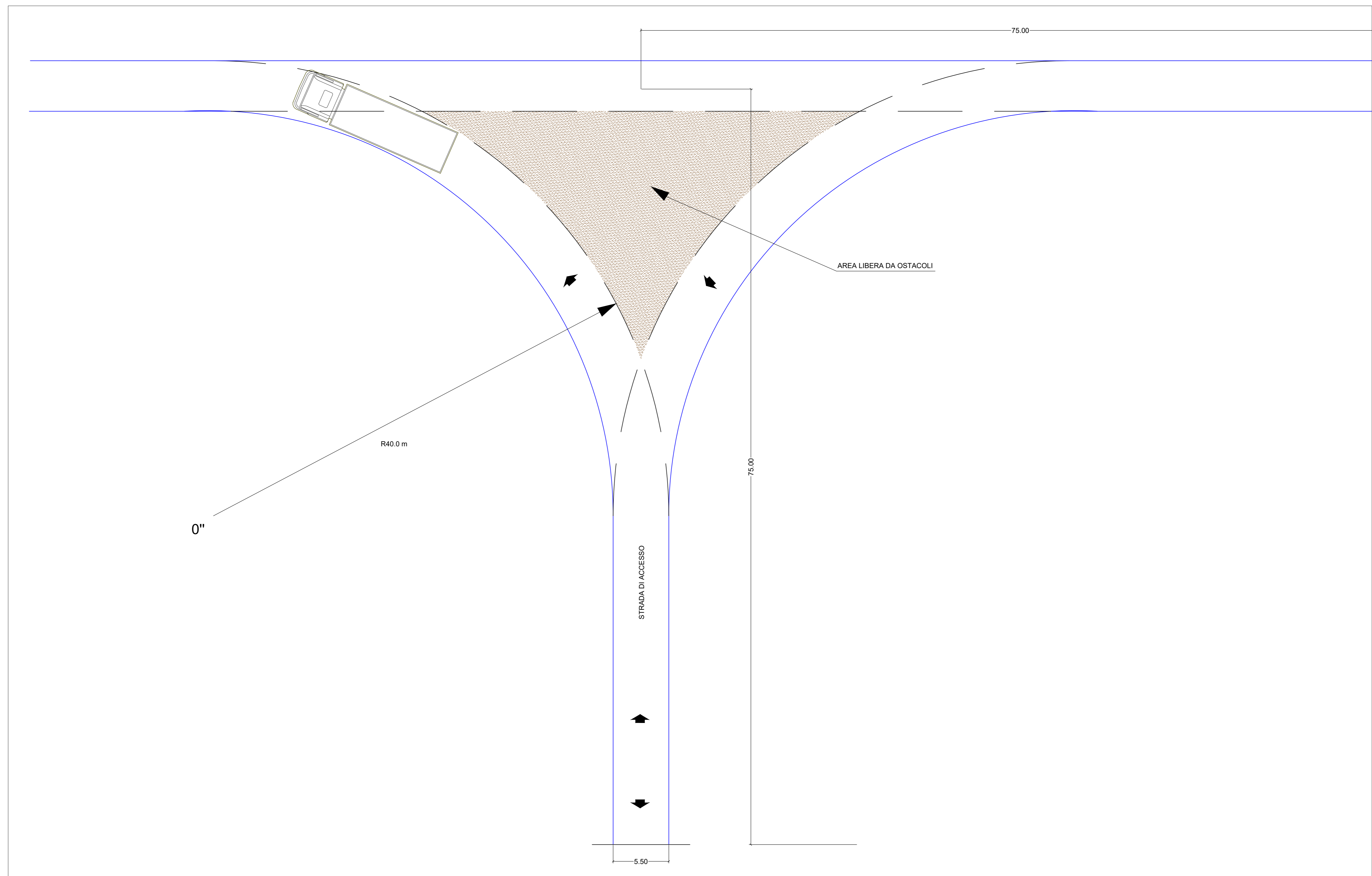

SCALA 1:200

SEZIONE IN RILEVATO

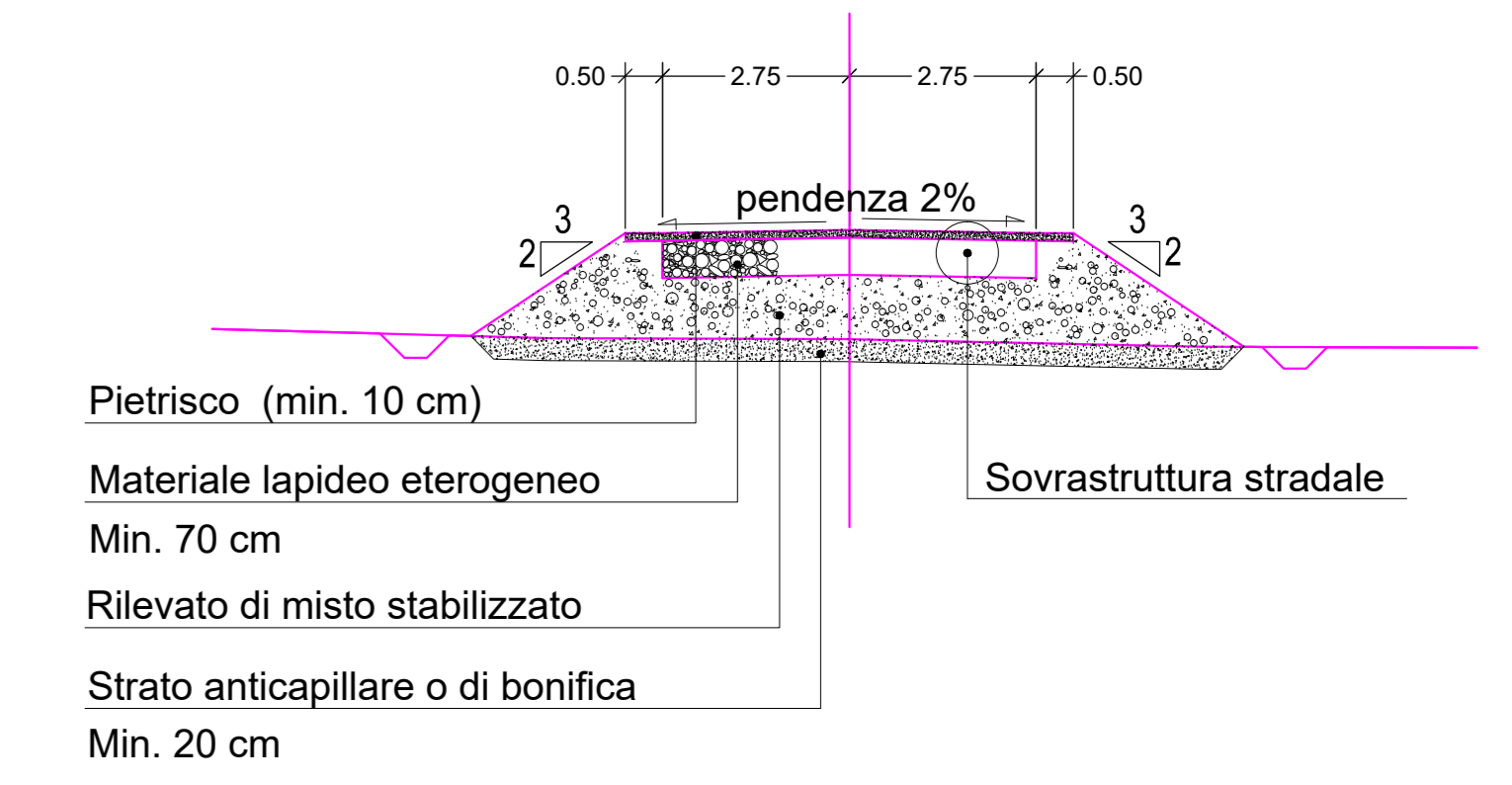

SEZIONE INTERMEDIA

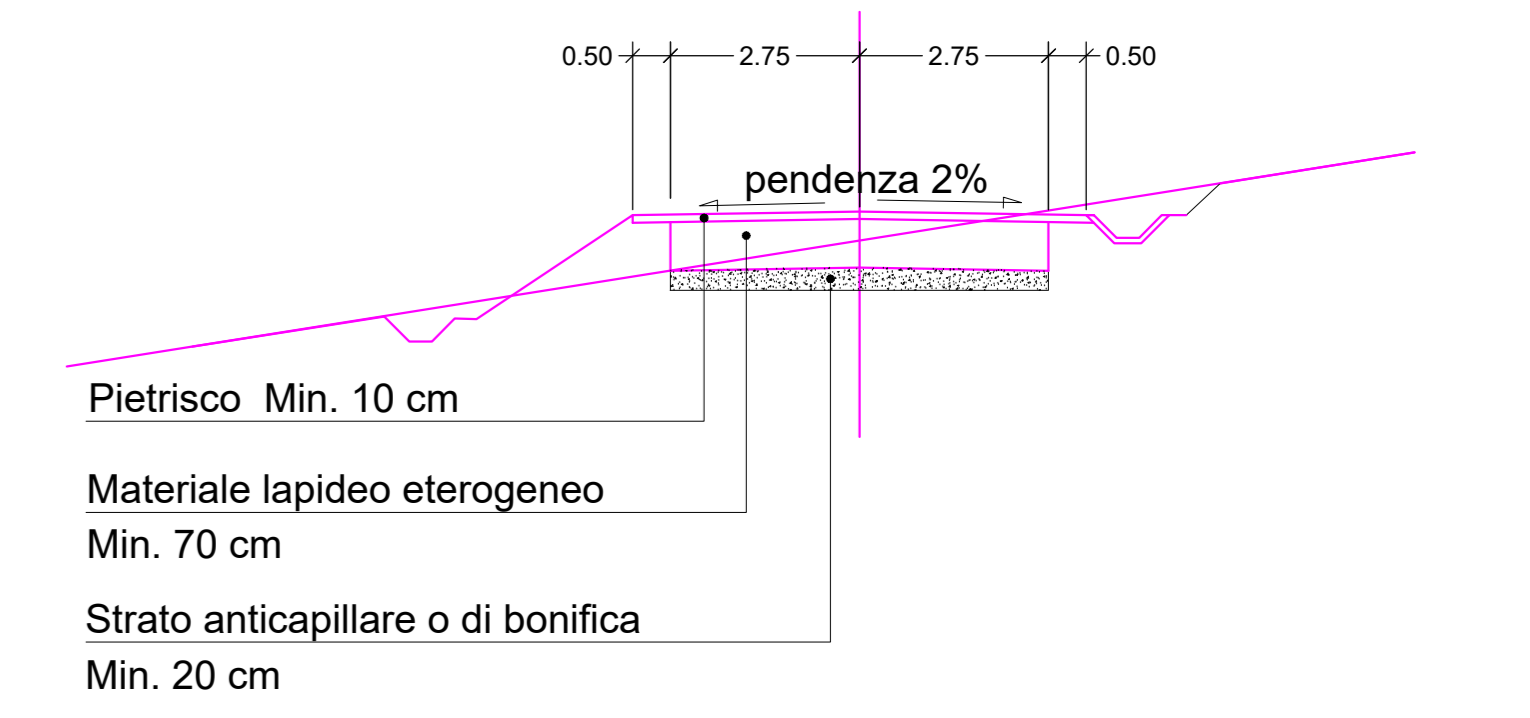

SEZIONE IN STERZO

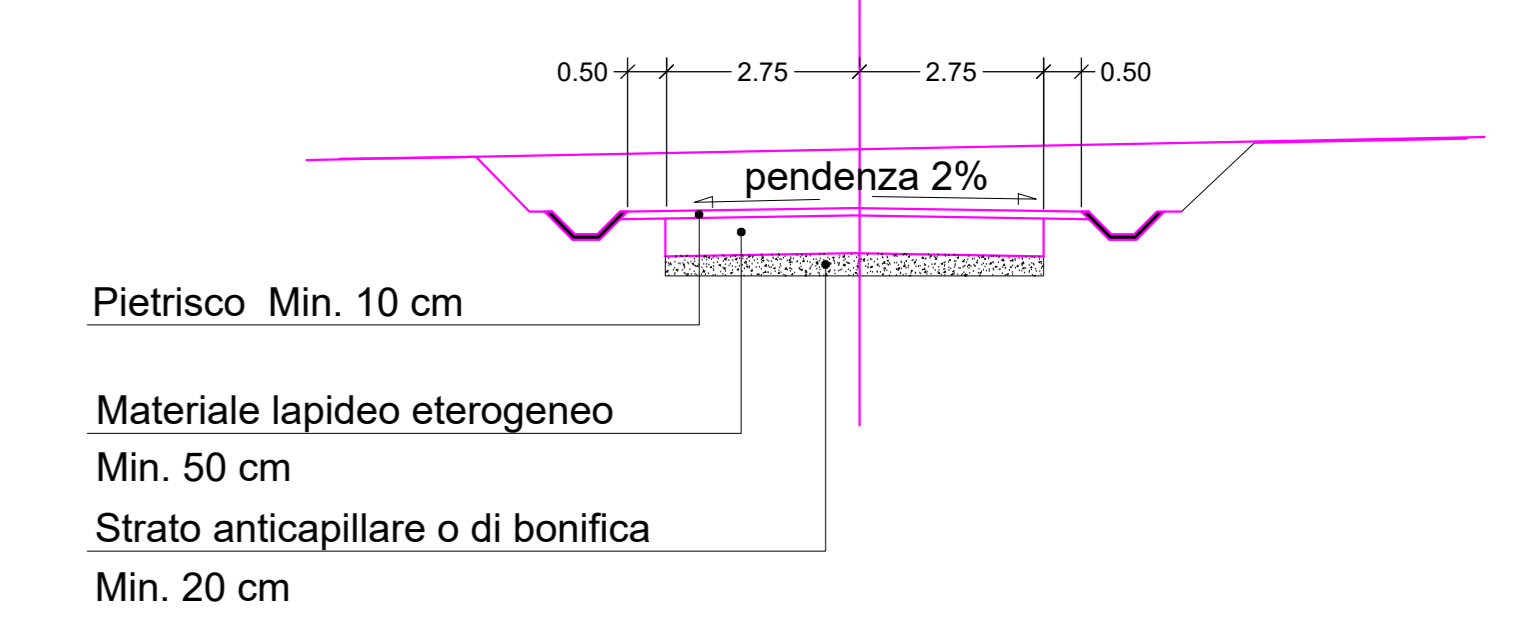

INGOMBRO MEZZO DI TRASPORTO

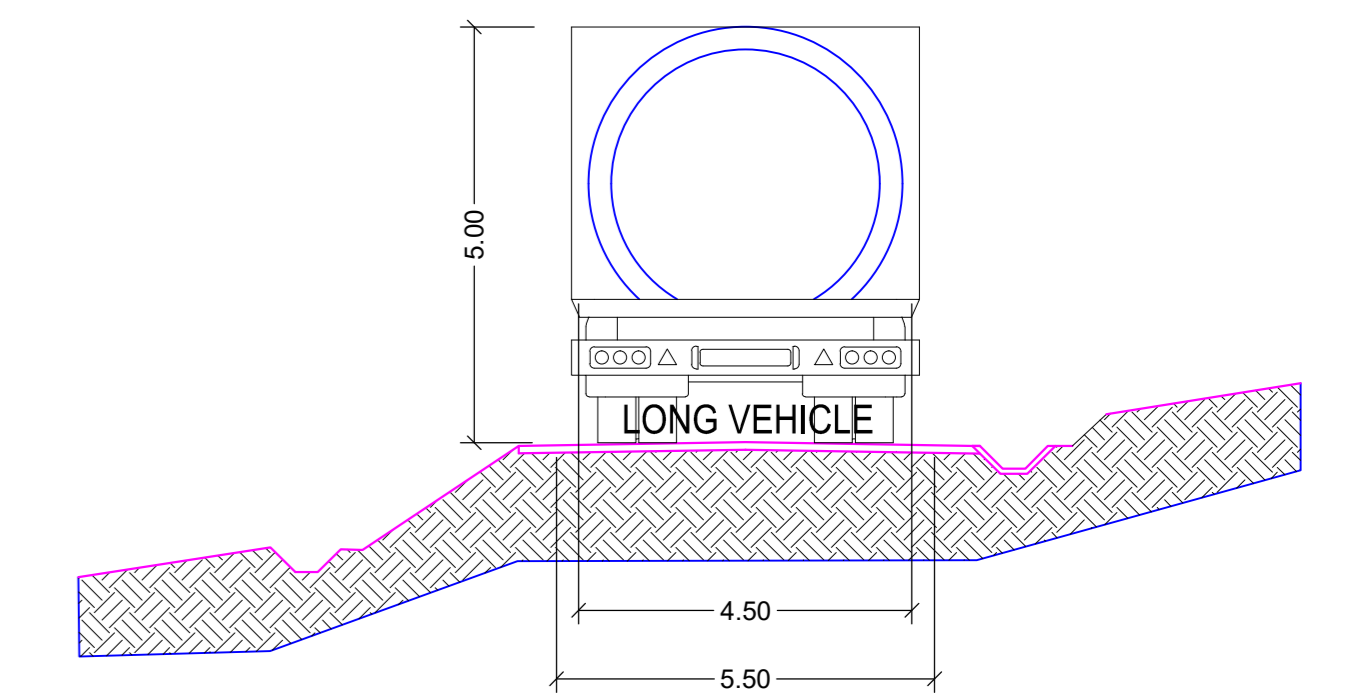

SCALA 1:100