

COMUNE DI CERIGNOLA
PROVINCIA DI FOGGIA

PROGETTO DEFINITIVO
DI UN PARCO EOLICO
"CERIGNOLA VENETA NORD"

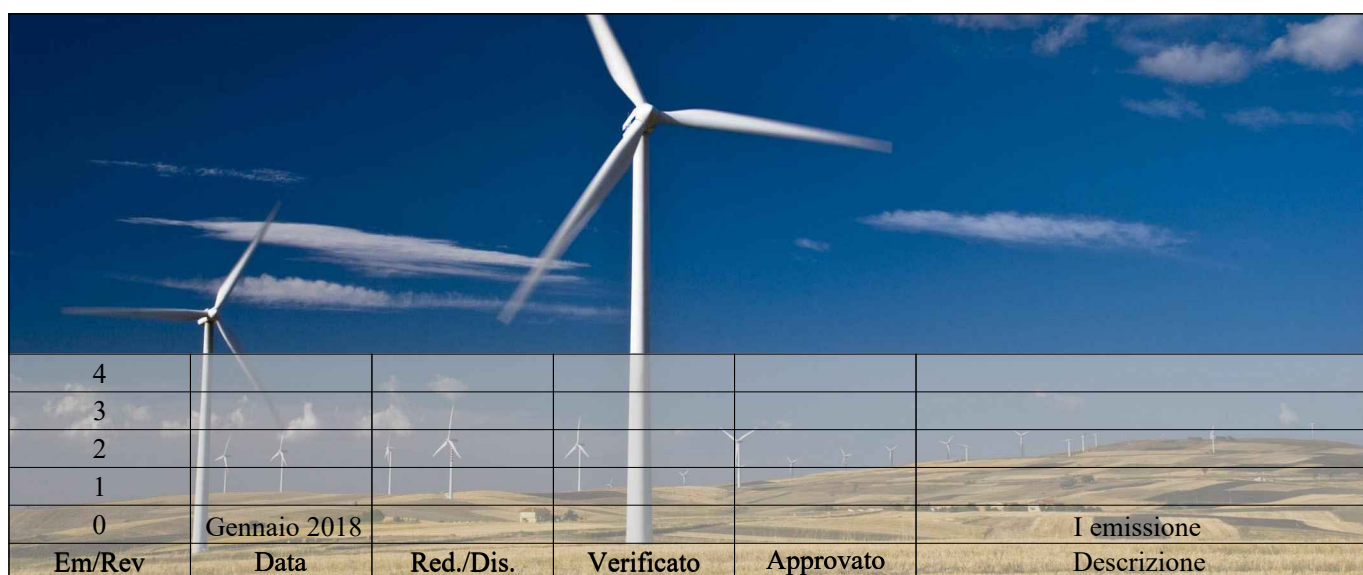

Redazione: SIT&A srl - Studio di Ingegneria Territorio e Ambiente
Sede legale: via C. Battisti n. 58 - 73100 LECCE - sito web: www.sitea.info e-mail: info@sitea.info

Sede operativa: O. Mazzitelli n. 264 - 70124 BARI Tel./Fax 080/9909280 e-mail: sedebari@sitea.info

Titolo:

VIABILITA': Sezioni stato di progetto

Identificatore: PDTAV09

Tav.:

09

Scala indicate

Committente:

VENETA ENERGIA S.r.l.
con sede in Via I. Maggio n. 4 I - 31024 Ormelle (TV) P.I. 03954830281

Cod.:

F23-17

Progettazione:

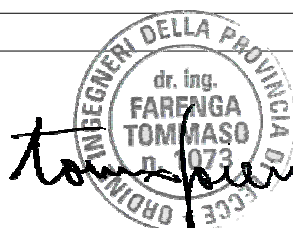

SIT&A srl

Studio di Ingegneria Territorio e Ambiente
dott. ing. Tommaso FARENGA

Consulenze e collaborazioni:

geom. L. Caputo - geom. D. Ruggiero - ing. R. Iaccarino - ing. M. Marrazzo - arch. M.E. Di Giorgio

PROFILO 1

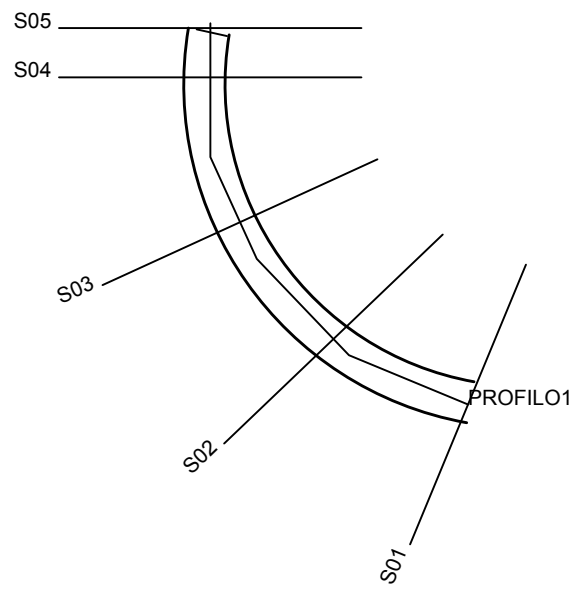

S01

Area di Sterro: -0.19
Area di Riparto: 0.12

Altezze: 1:100
Lunghezze: 1:200

21.00

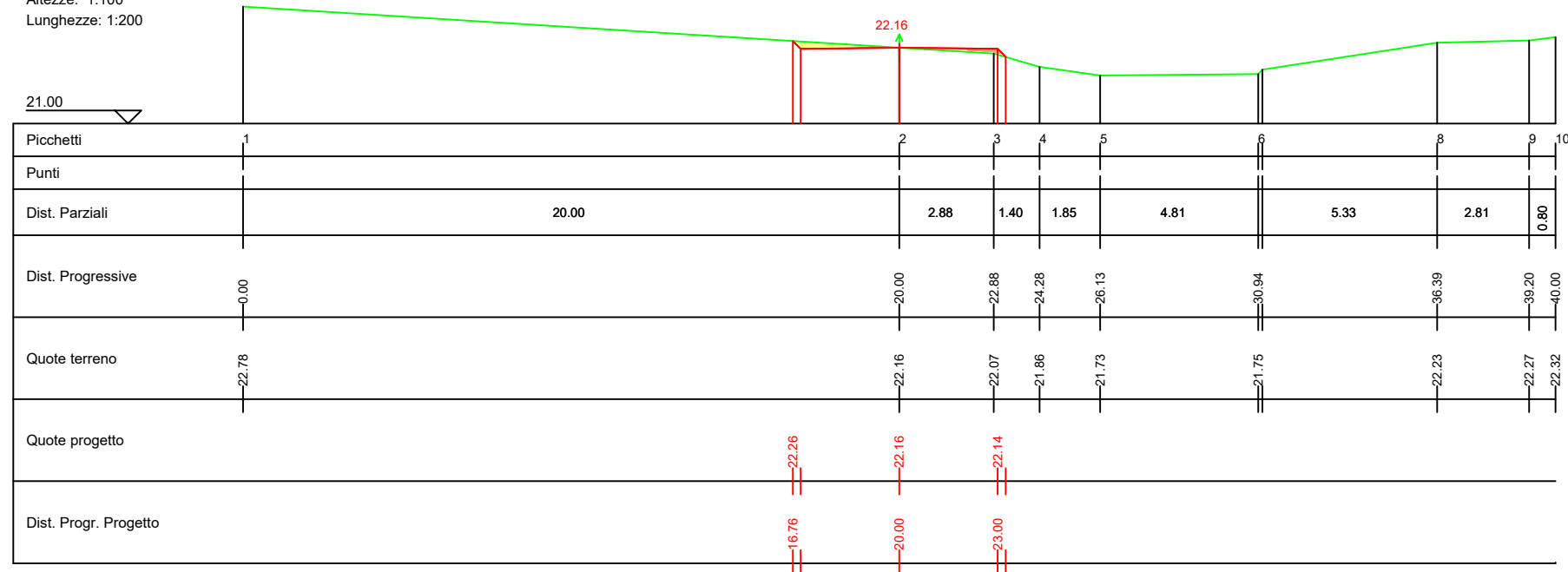

S02

Area di Sterro: -0.06
Area di Riparto: 1.20

Altezze: 1:100
Lunghezze: 1:200

20.00

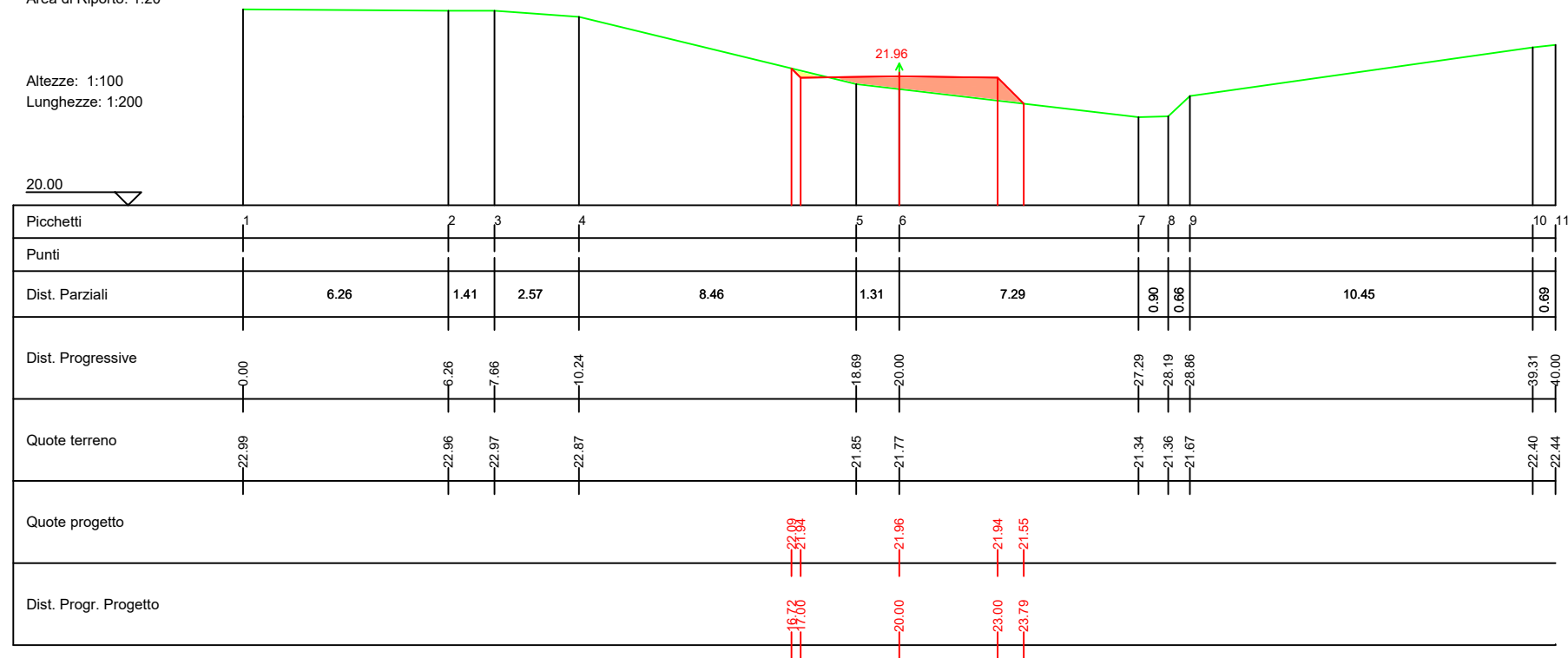

S03

Area di Sterro: 0.00
Area di Riparto: 1.08

Altezze: 1:100
Lunghezze: 1:200

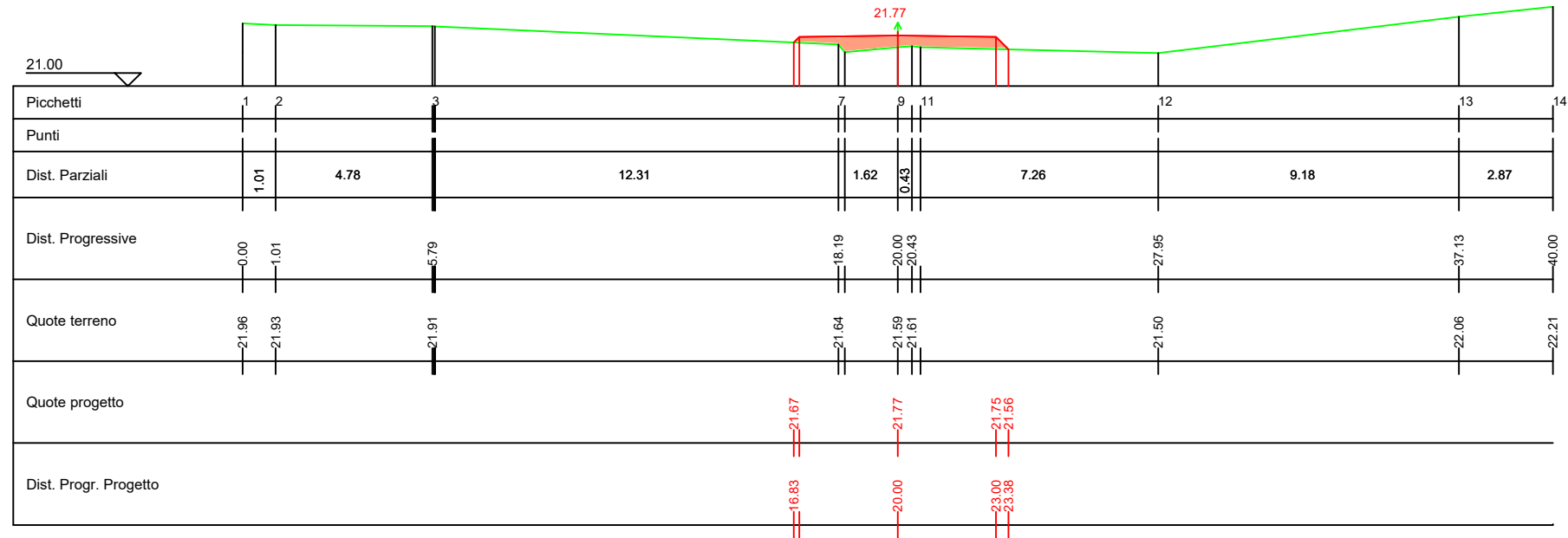

S04

Area di Sterro: -0.01
Area di Riparto: 0.34

Altezze: 1:100
Lunghezze: 1:200

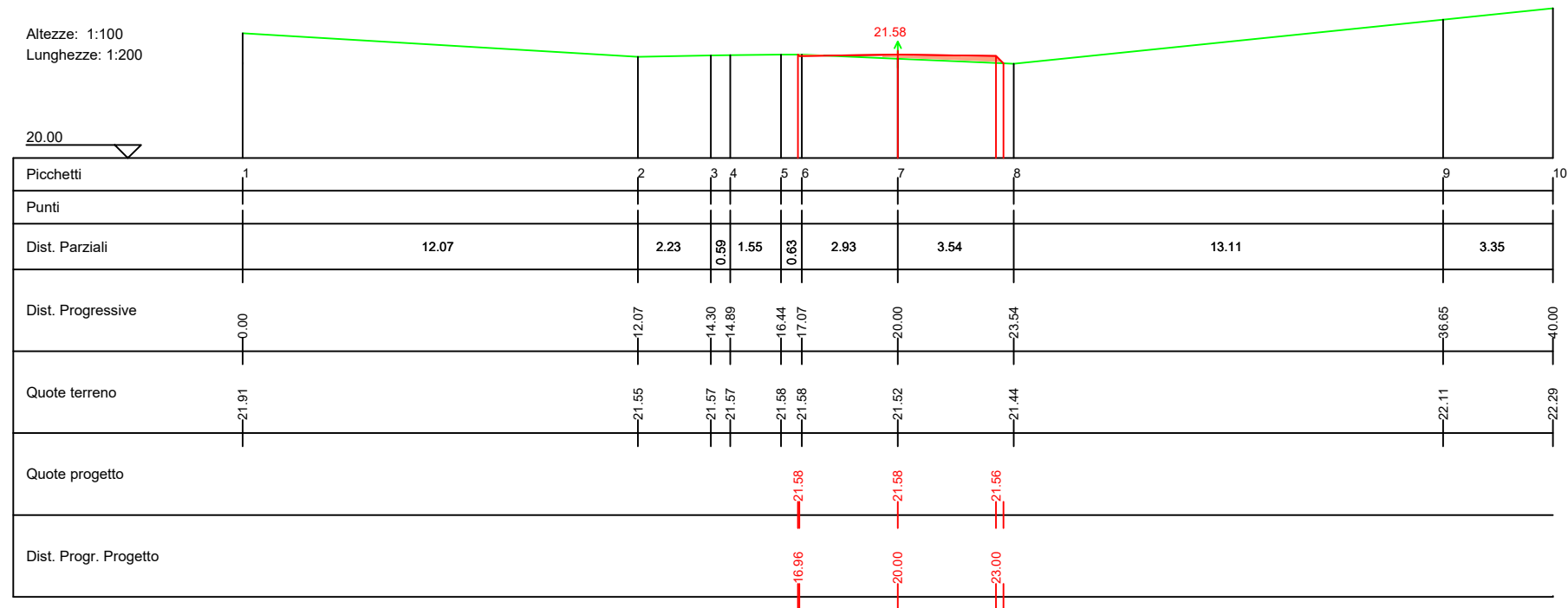

S05

Area di Sterro: -0.12
 Area di Riporto: 0.04

Altezze: 1:100
 Lunghezze: 1:200

20.00

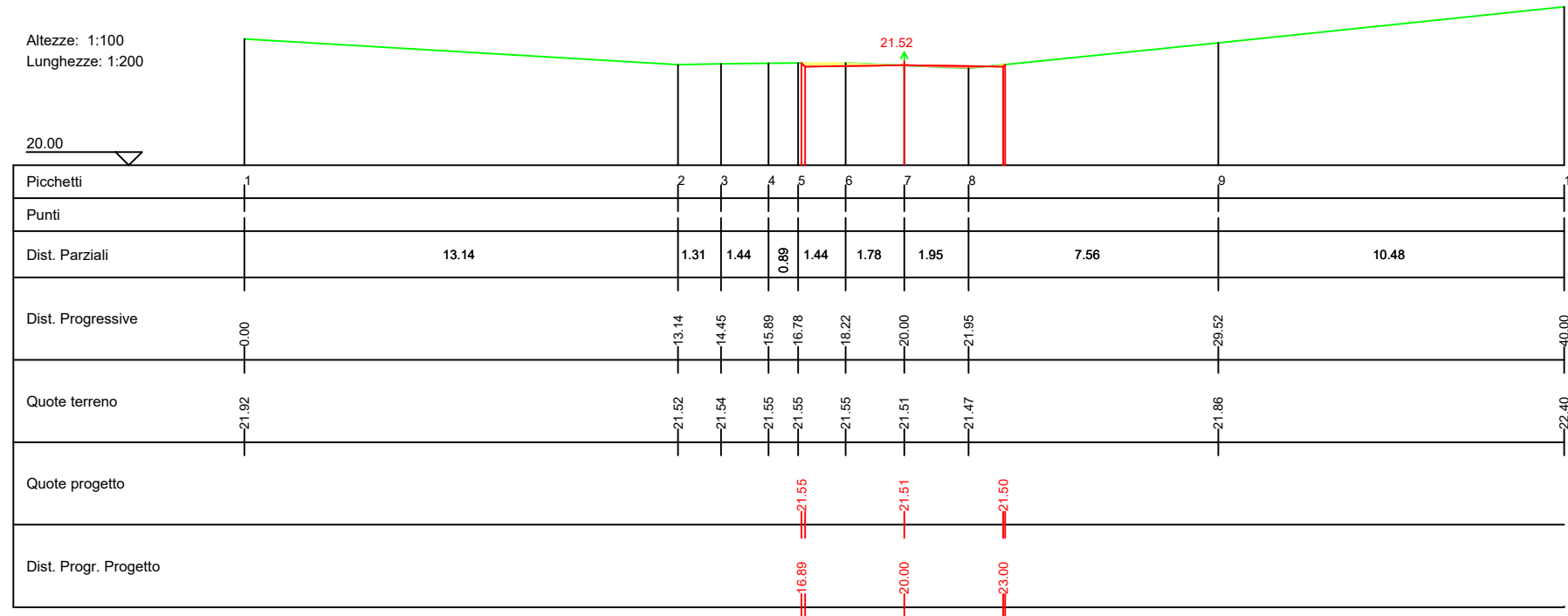

PROFILO 2

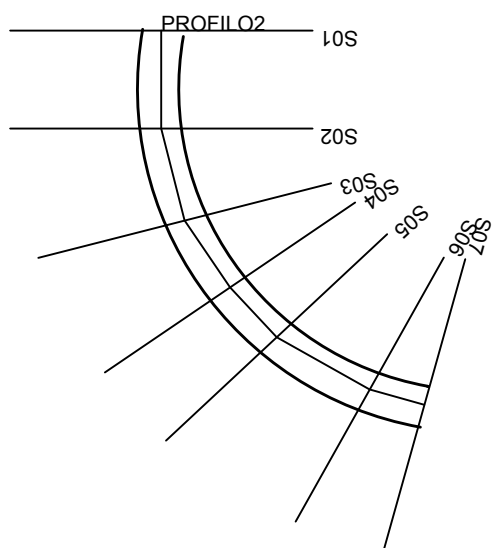

S01

Area di Sterro: -0.16
Area di Riporto: 0.00

Altezze: 1:100
Lunghezze: 1:200

21.00

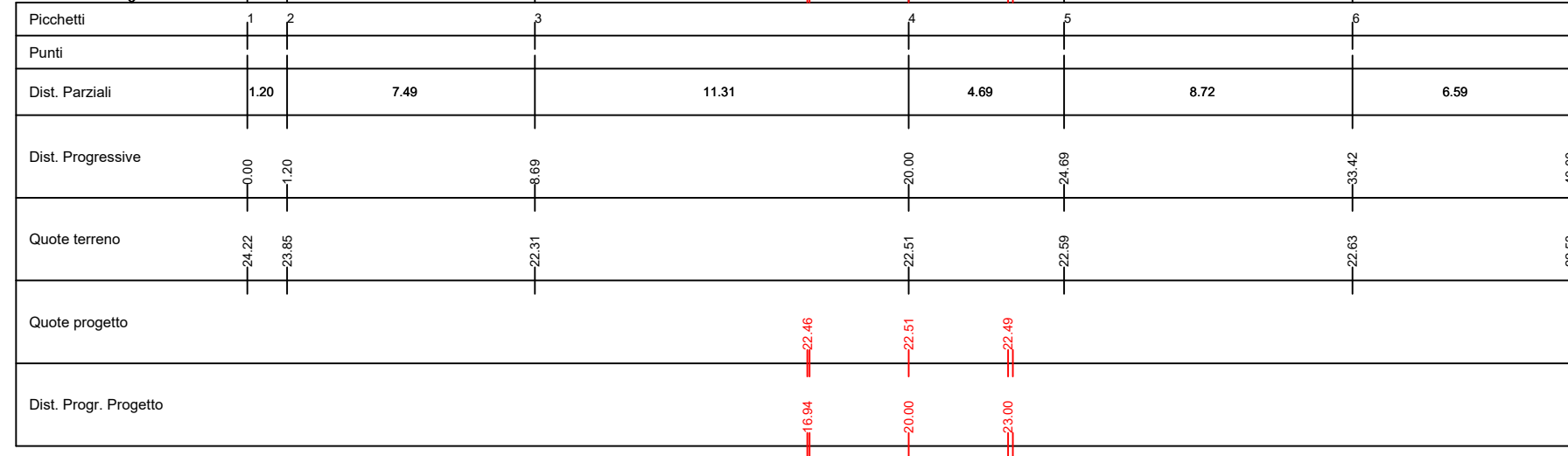

S02

Area di Sterro: -0.42
Area di Riporto: 0.00

Altezze: 1:100
Lunghezze: 1:200

21.00

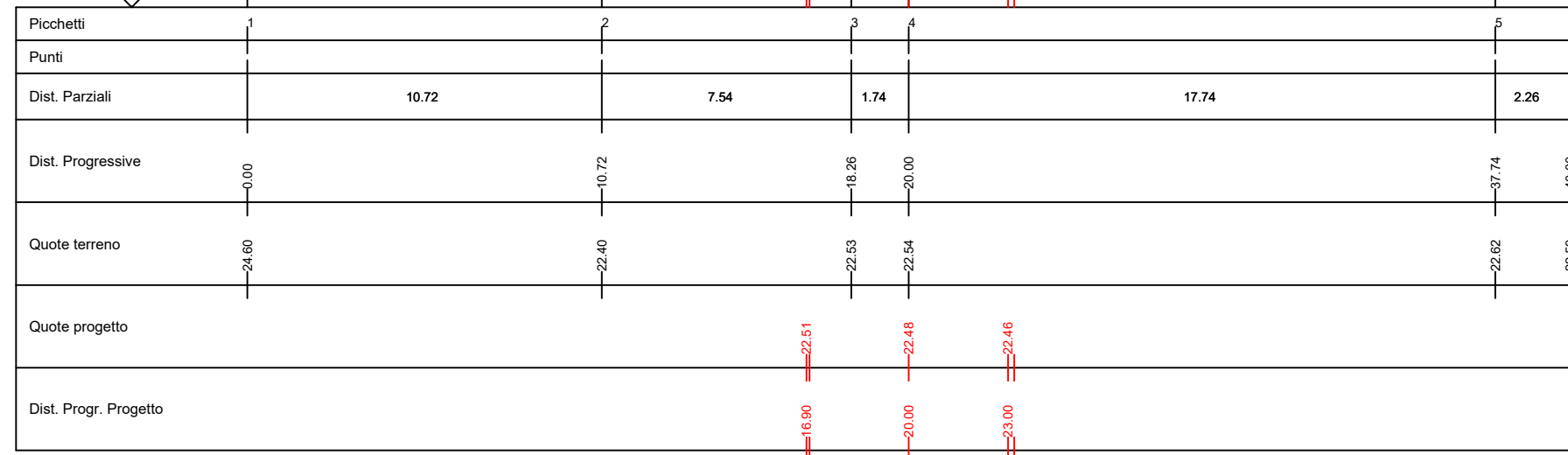

S05

Area di Sterro: -0.10
Area di Riporto: 0.00

Altezze: 1:100
Lunghezze: 1:200

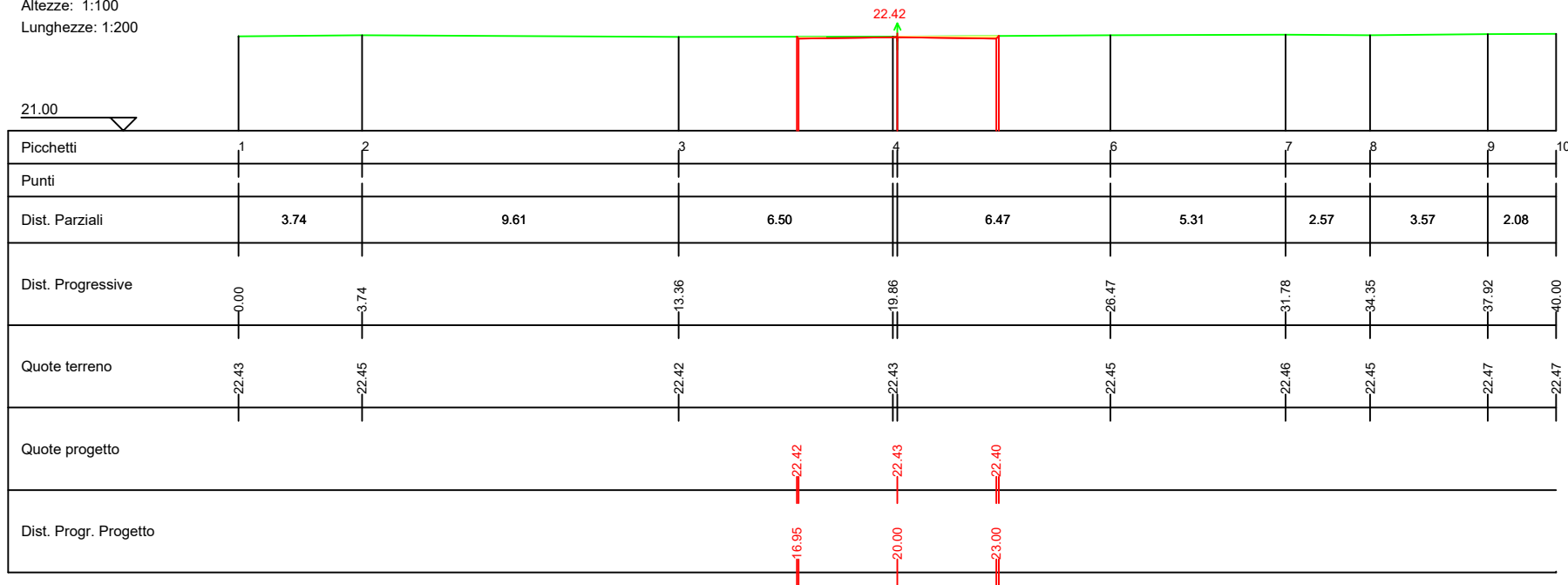

S06

Area di Sterro: -0.10
Area di Riporto: 0.00

Altezze: 1:100
Lunghezze: 1:200

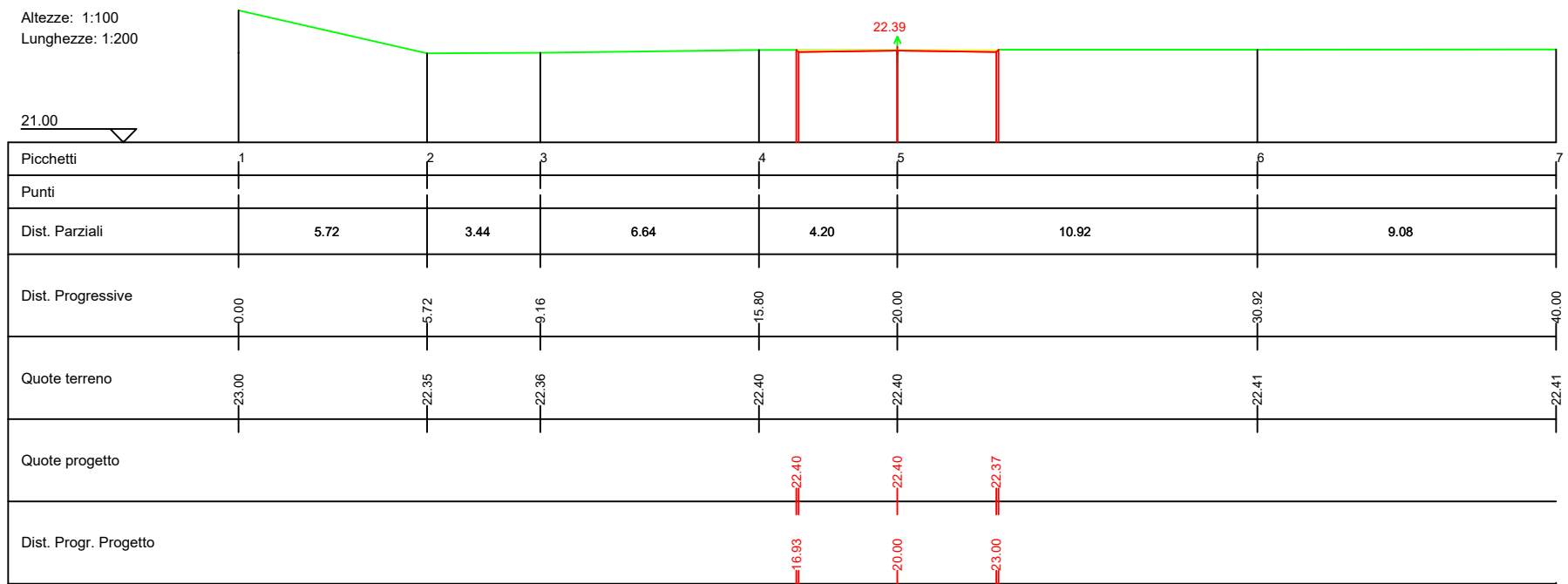

S07

Area di Sterro: -0.06
 Area di Riporto: 0.00

Altezze: 1:100
 Lunghezze: 1:200

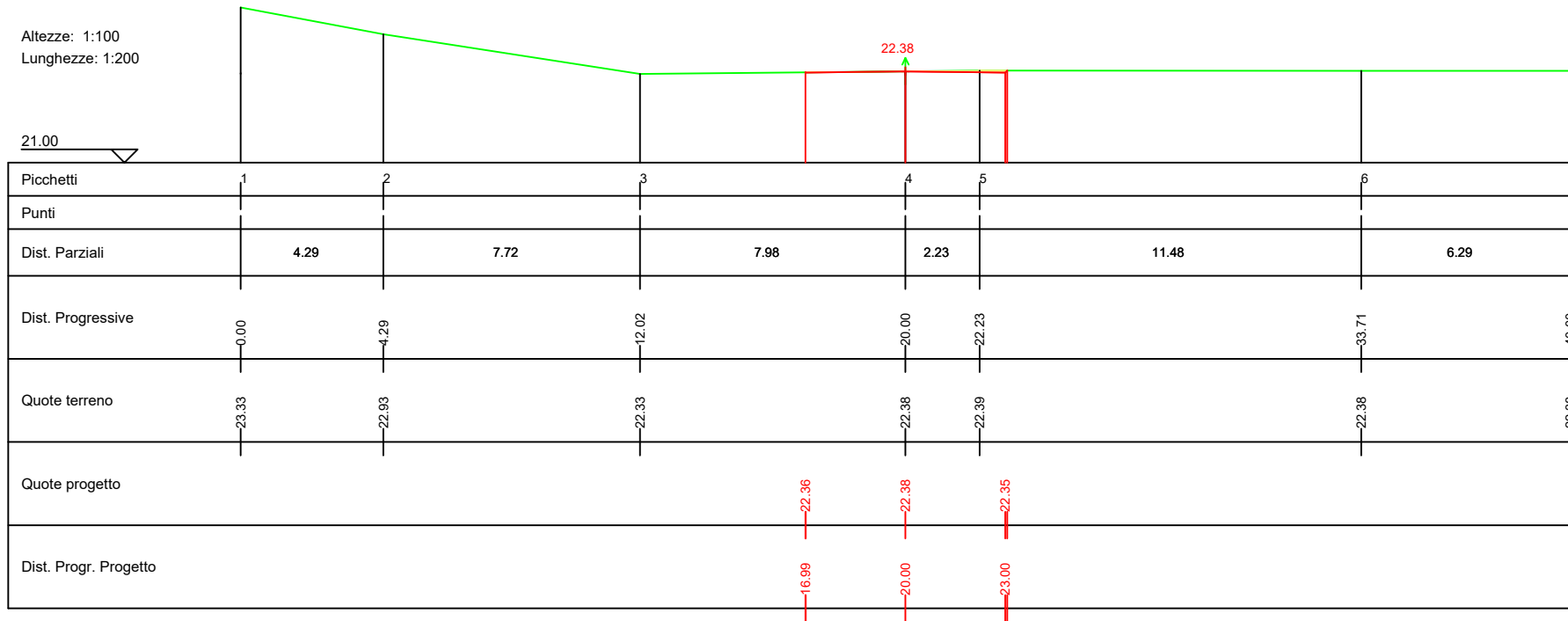

PROFILO 3

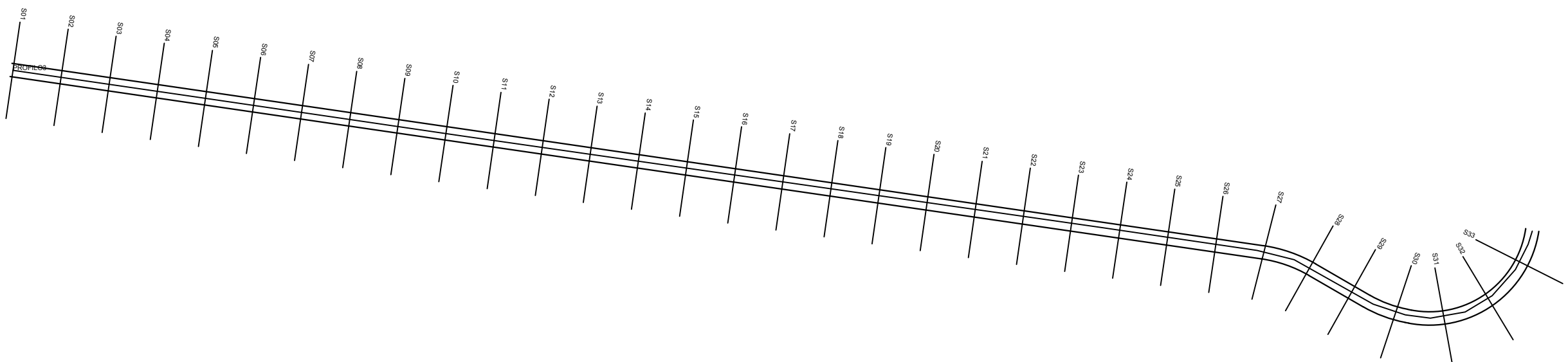

S01

Area di Sterro: -0.06
Area di Riporto: 0.00

Altezze: 1:100
Lunghezze: 1:200

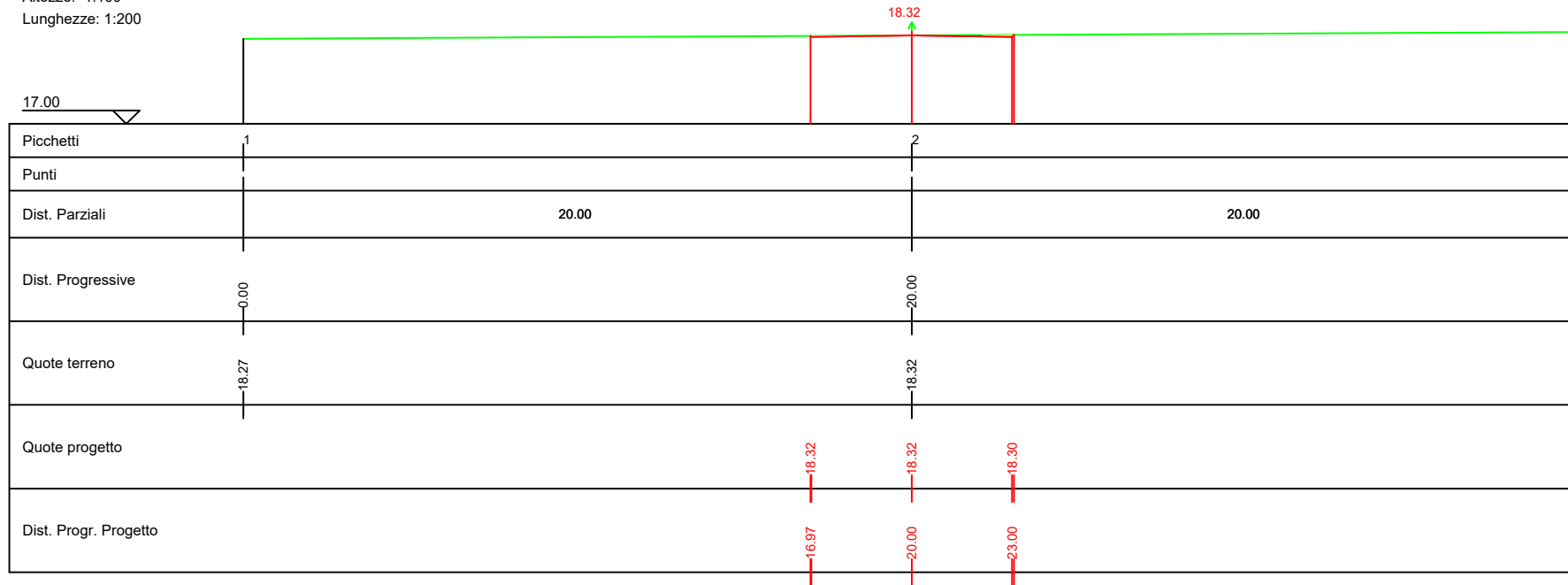

S02

Area di Sterro: -0.03
Area di Riporto: 0.00

Altezze: 1:100
Lunghezze: 1:200

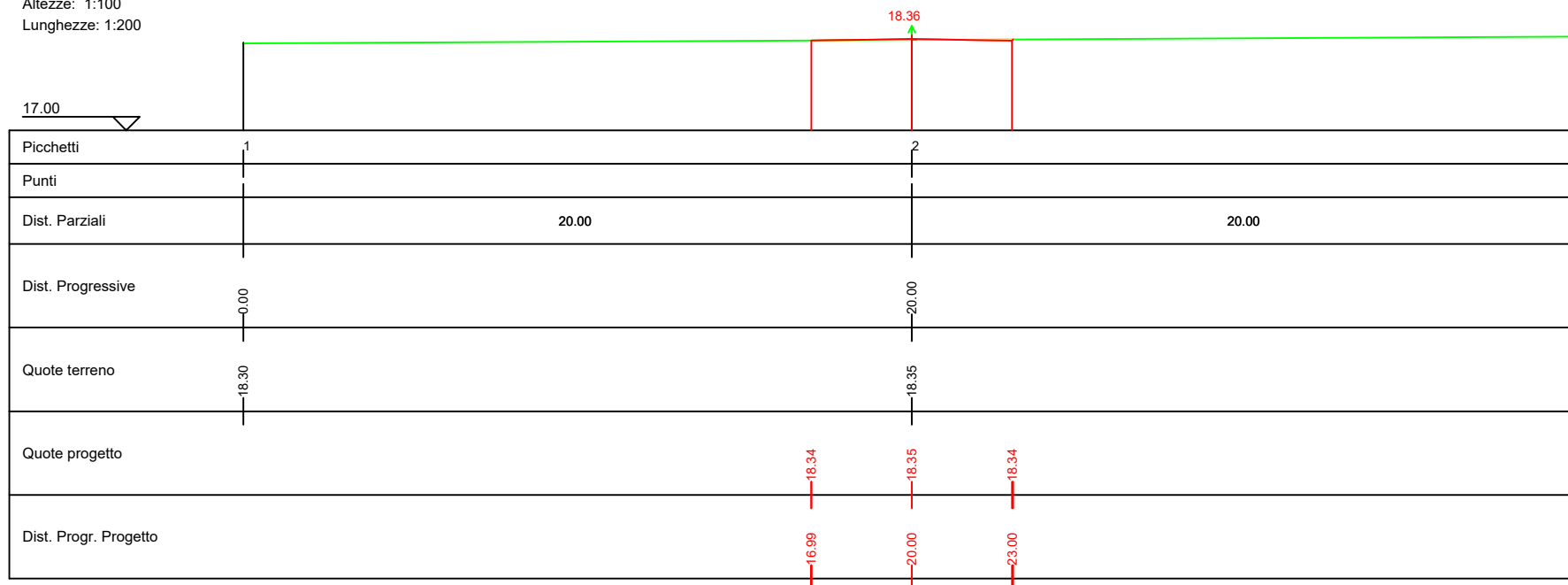

S03

Area di Sterro: 0.00
Area di Riporto: 0.06

Altezze: 1:100
Lunghezze: 1:200

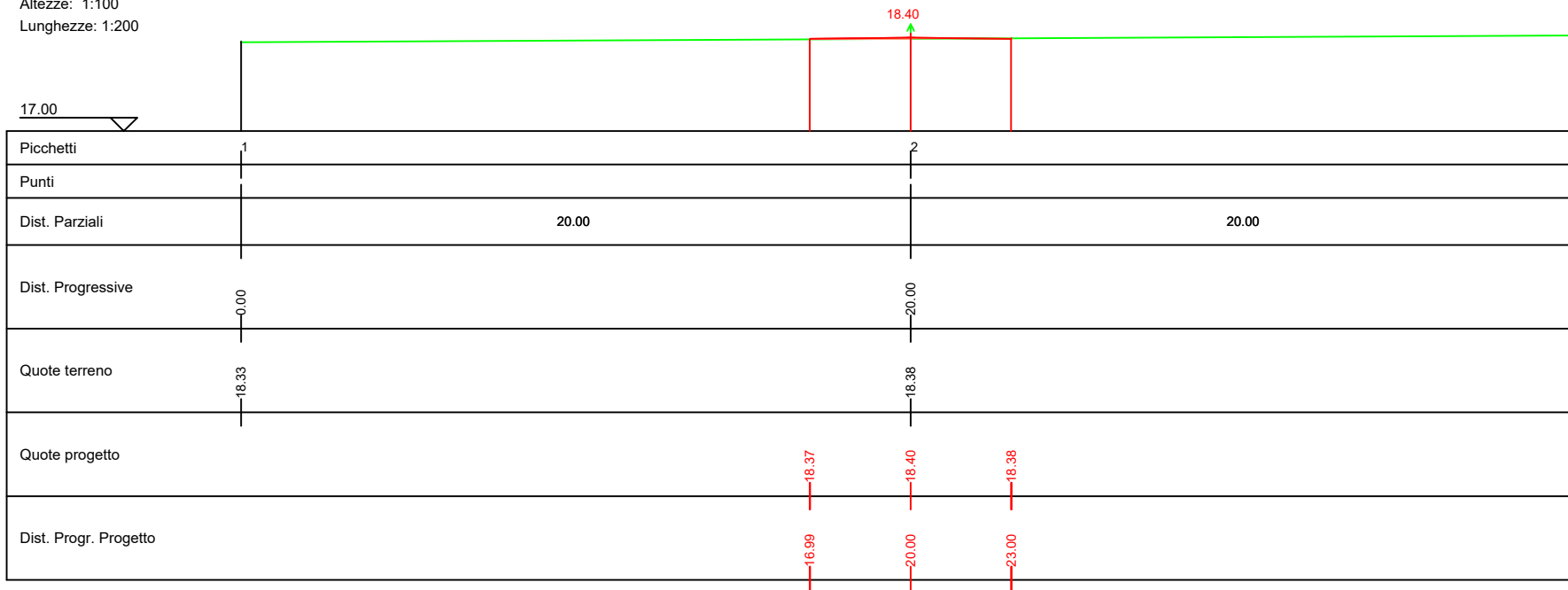

S04

Area di Sterro: 0.00
Area di Riporto: 0.11

Altezze: 1:100
Lunghezze: 1:200

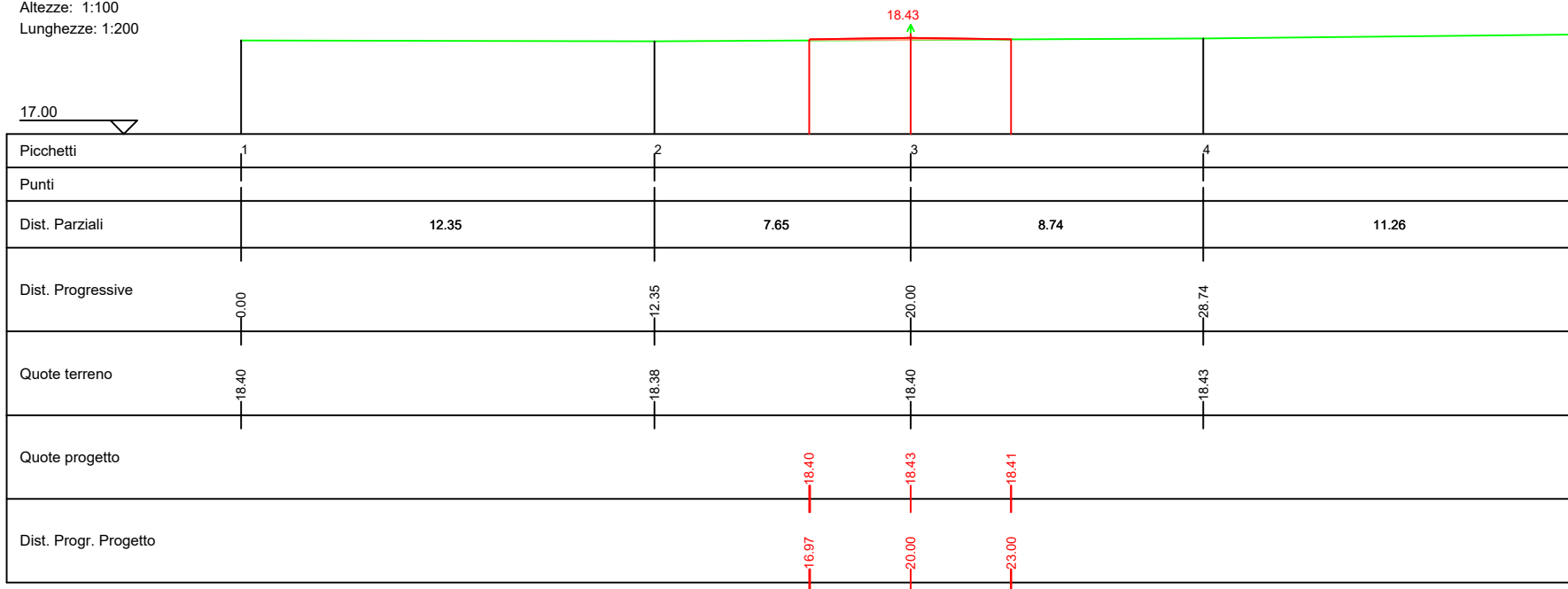

S05

Area di Sterro: -0.09
Area di Riporto: 0.00

Altezze: 1:100
Lunghezze: 1:200

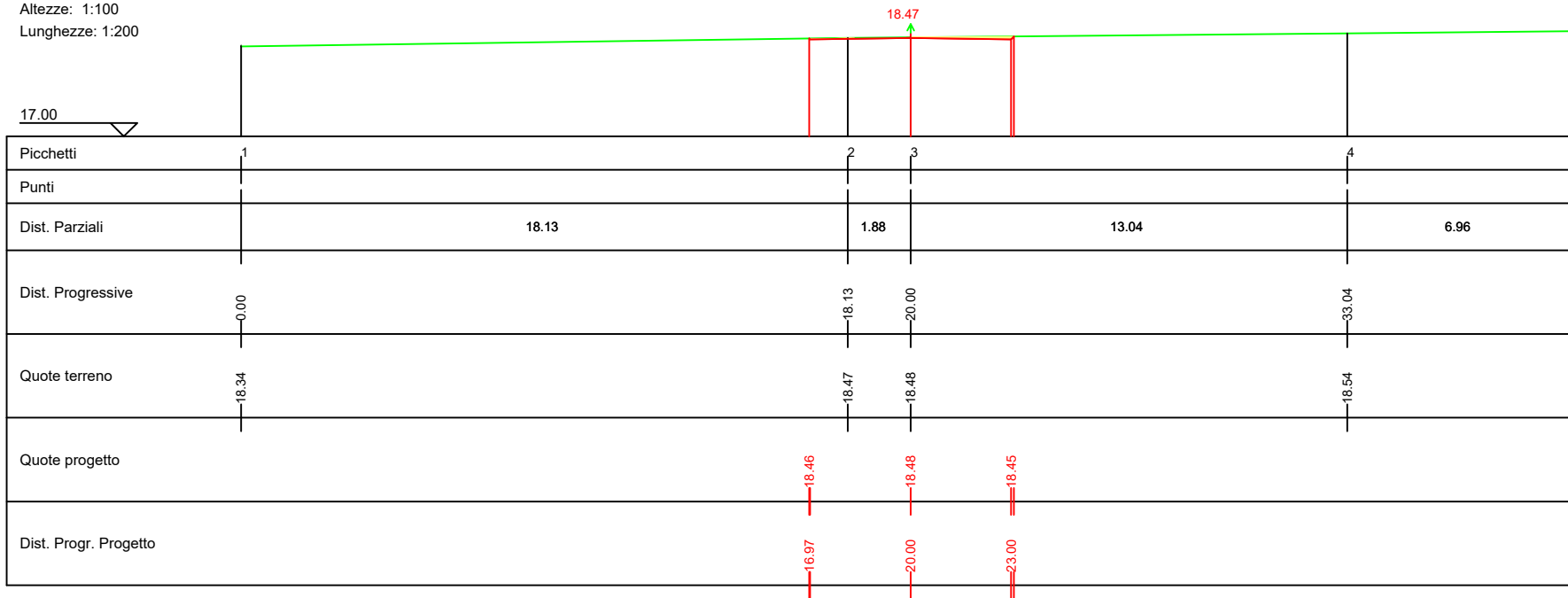

S06

Area di Sterro: -0.52
Area di Riporto: 0.00

Altezze: 1:100
Lunghezze: 1:200

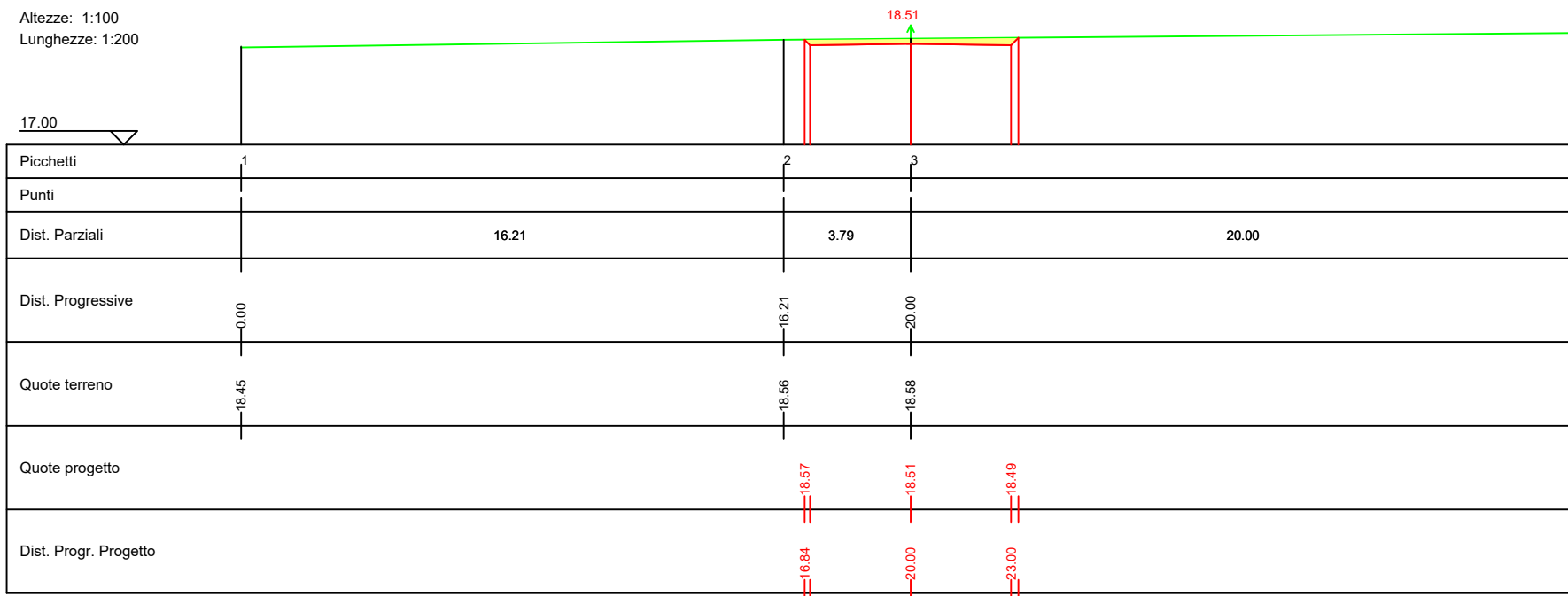

S07

Area di Sterro: -0.94
Area di Riporto: 0.00

Altezze: 1:100
Lunghezze: 1:200

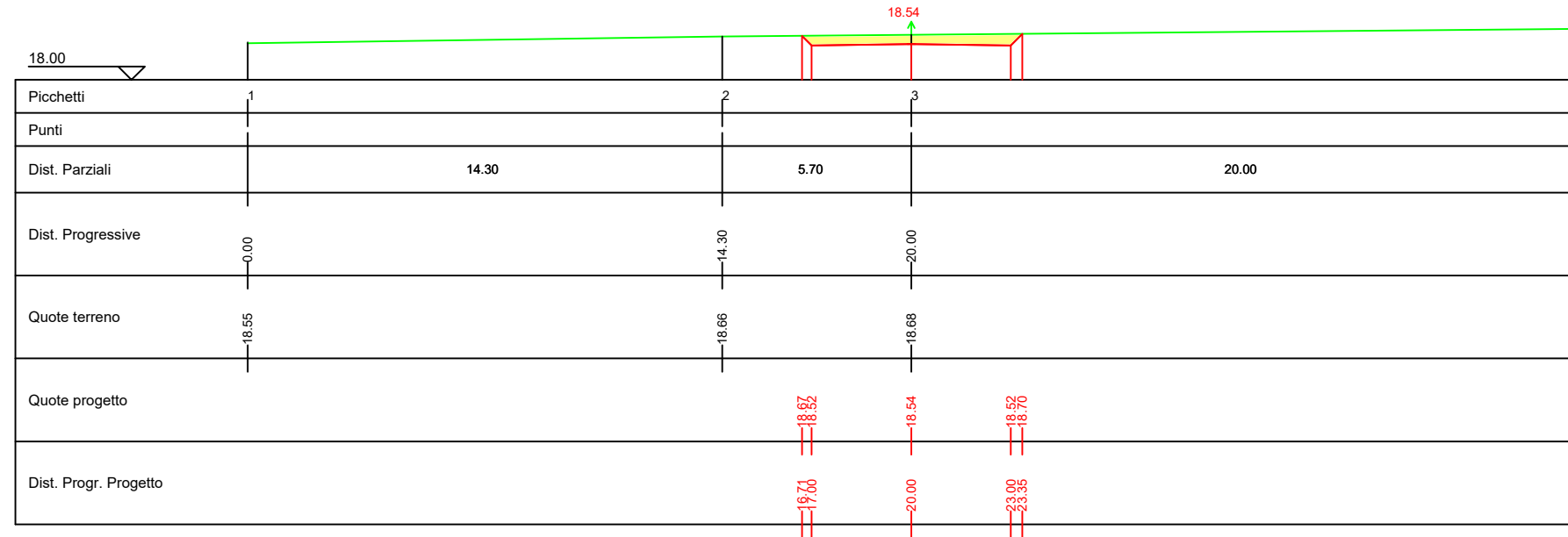

S08

Area di Sterro: -1.38
Area di Riporto: 0.00

Altezze: 1:100
Lunghezze: 1:200

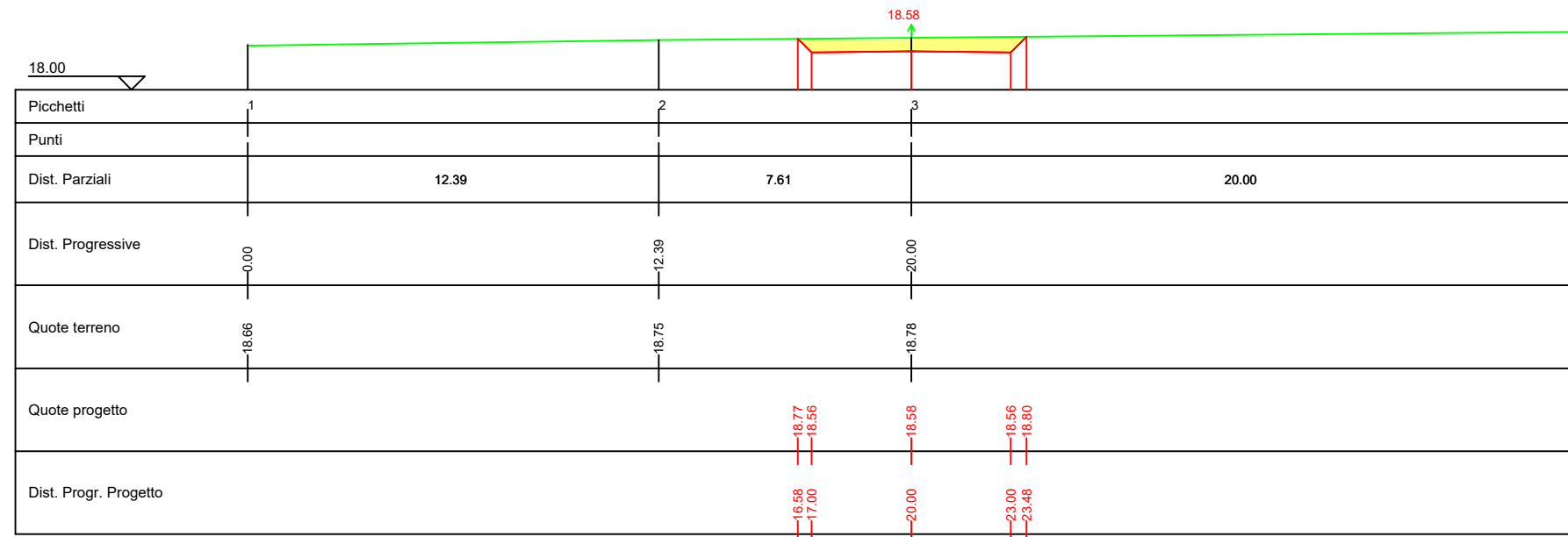

S09

Area di Sterro: -1.83
Area di Riporto: 0.00

Altezze: 1:100
Lunghezze: 1:200

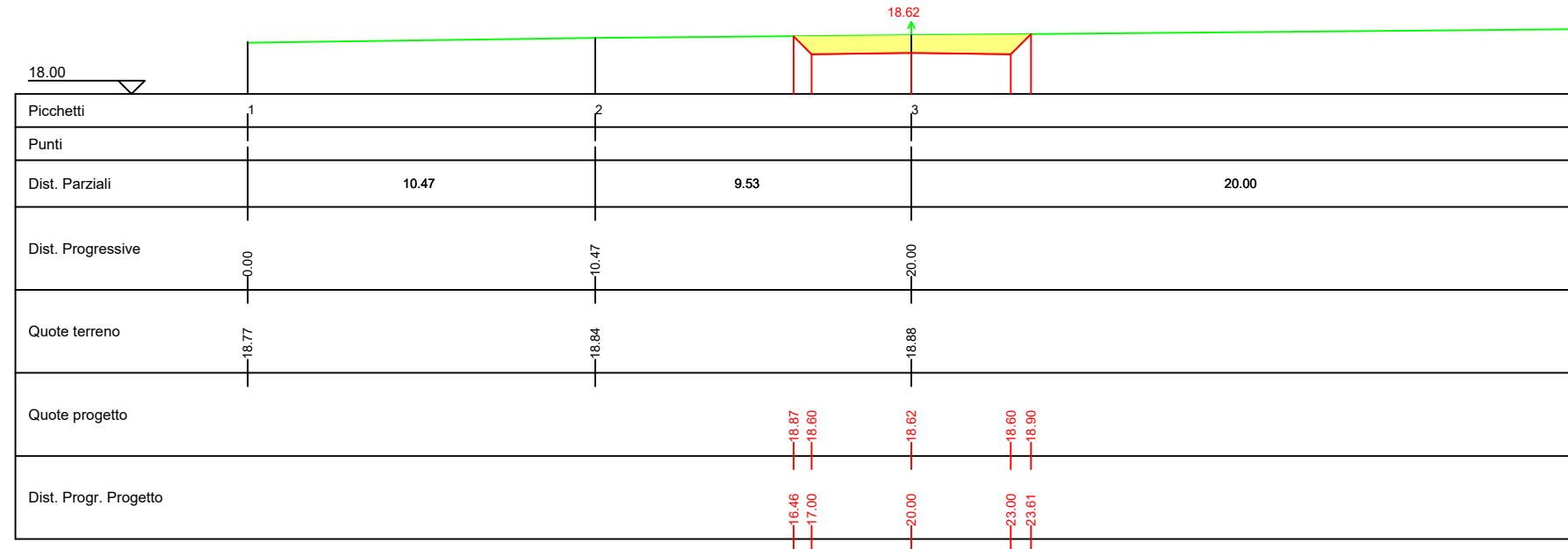

S10

Area di Sterro: -2.29
Area di Riporto: 0.00

Altezze: 1:100
Lunghezze: 1:200

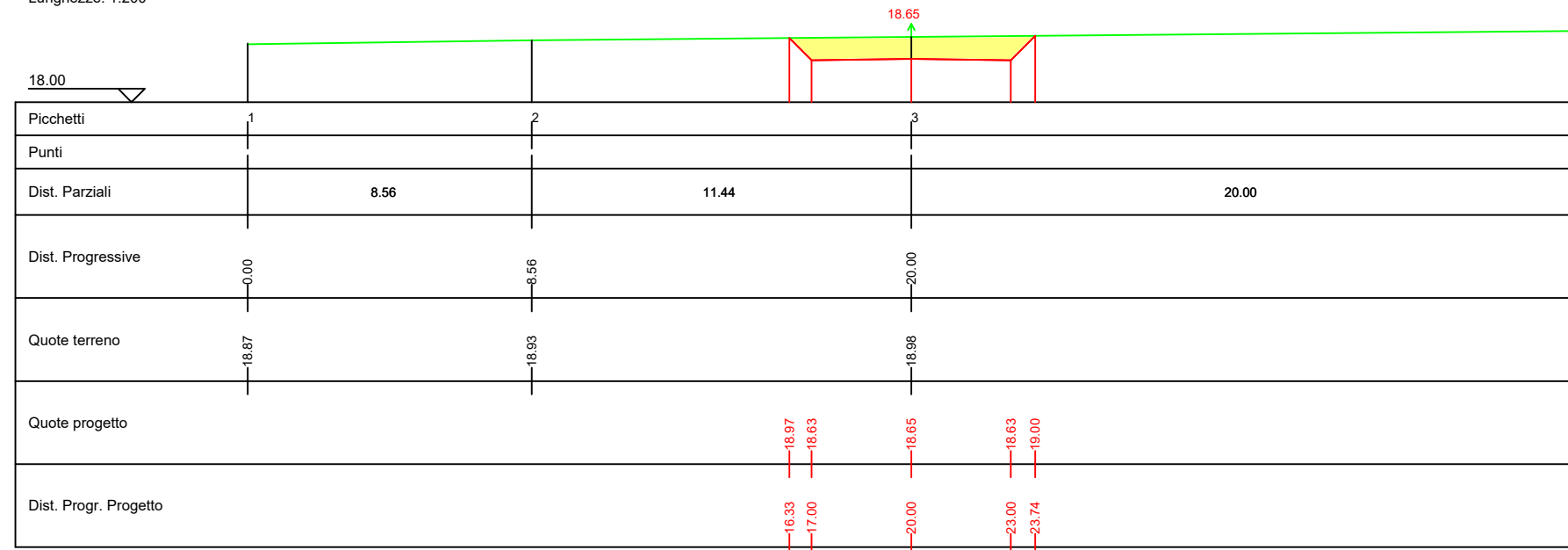

S11

Area di Sterro: -2.44
Area di Riporto: 0.00

Altezze: 1:100
Lunghezze: 1:200

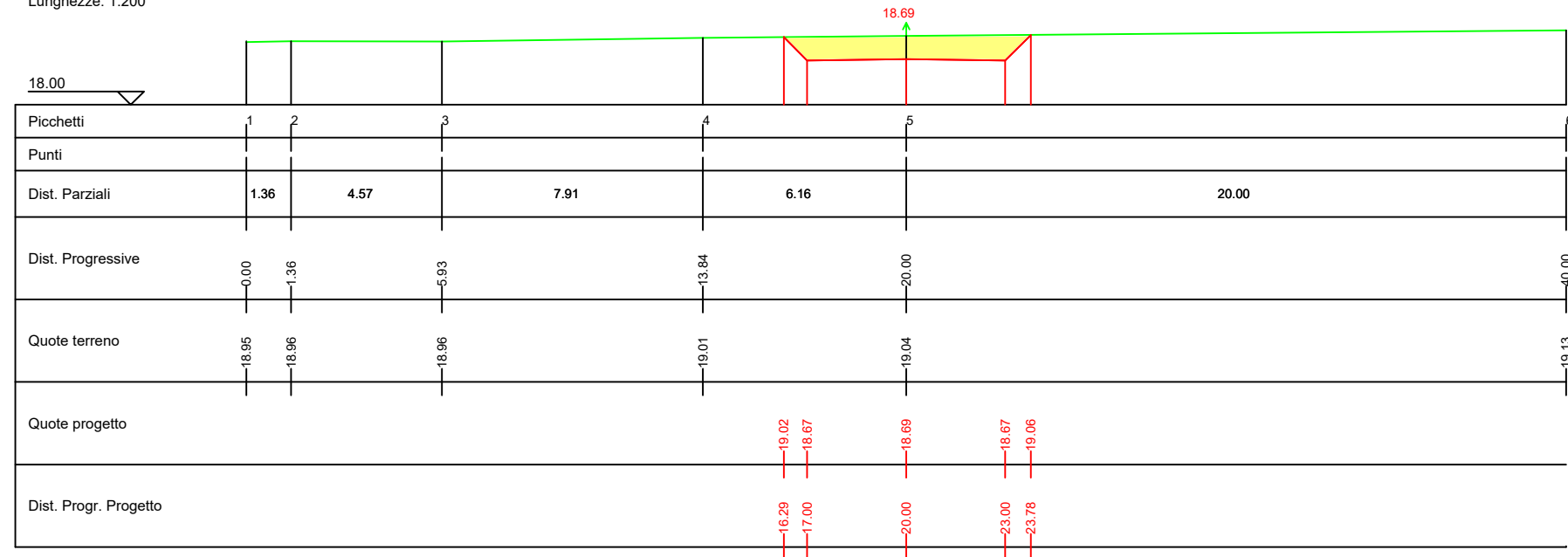

S12

Area di Sterro: -2.26
Area di Riporto: 0.00

Altezze: 1:100
Lunghezze: 1:200

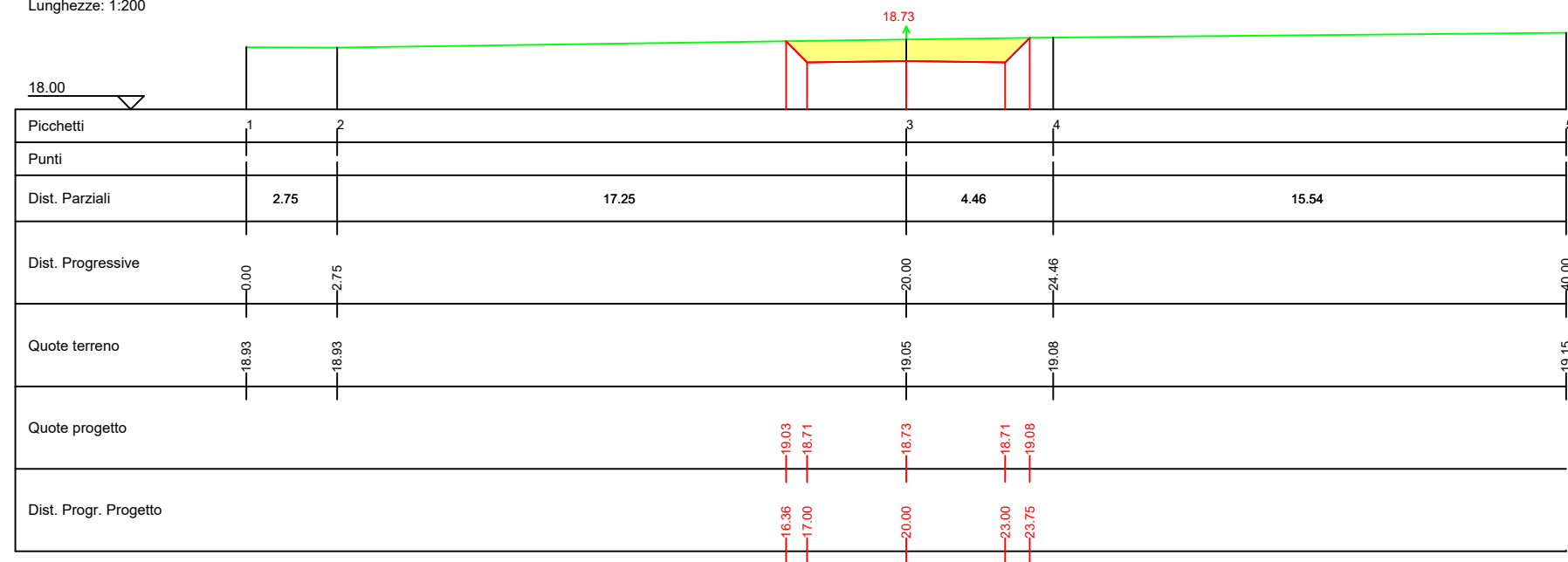

S13

Area di Sterro: -1.96
Area di Riporto: 0.00

Altezze: 1:100
Lunghezze: 1:200

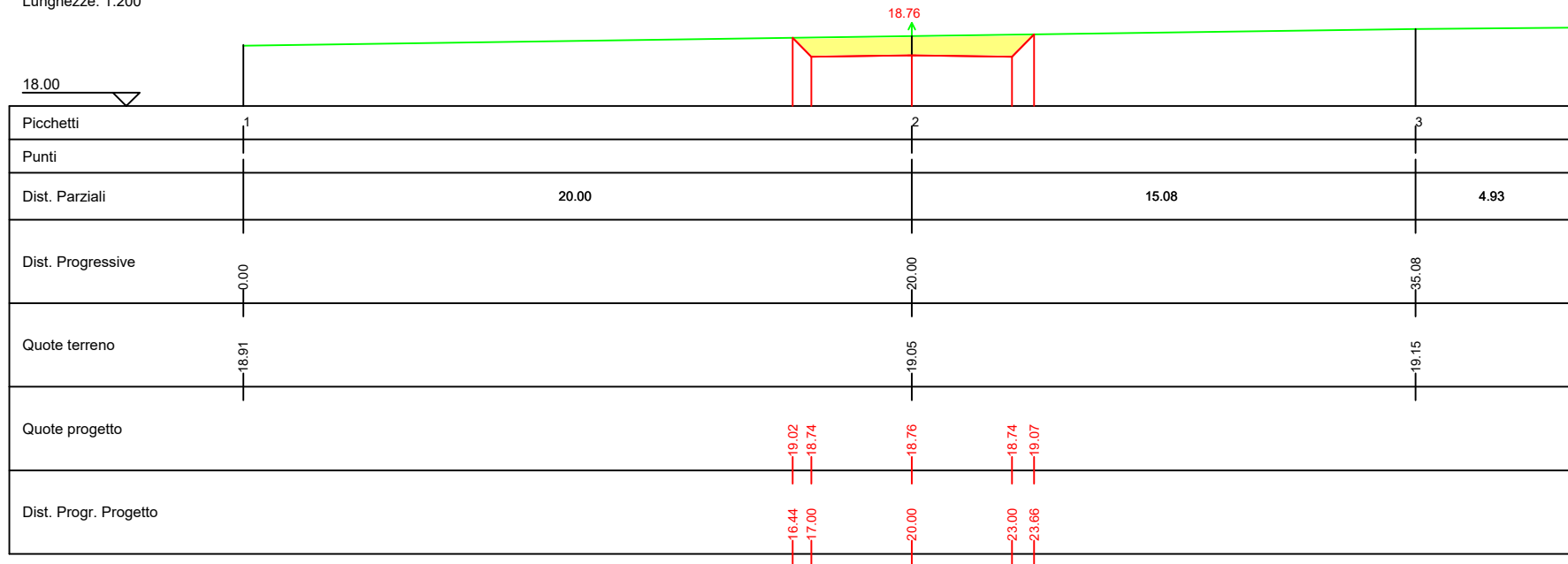

S14

Area di Sterro: -1.67
Area di Riporto: 0.00

Altezze: 1:100
Lunghezze: 1:200

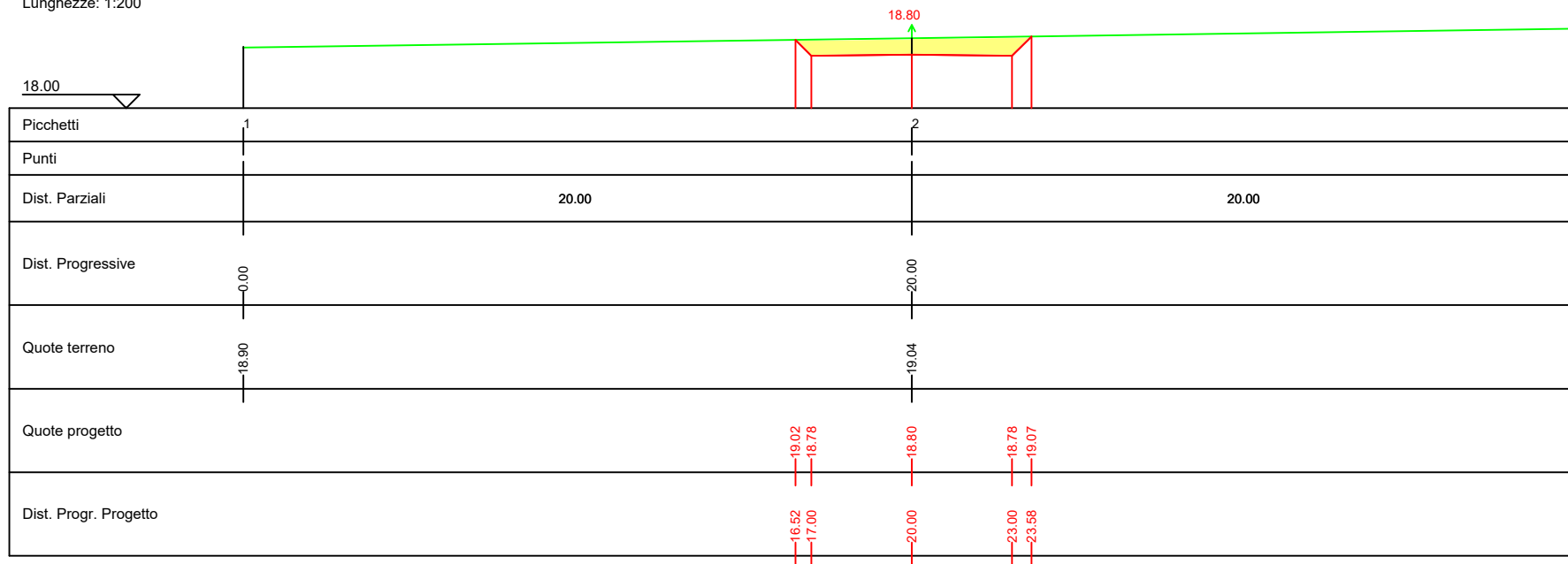

S15

Area di Sterro: -1.39
Area di Riporto: 0.00

Altezze: 1:100
Lunghezze: 1:200

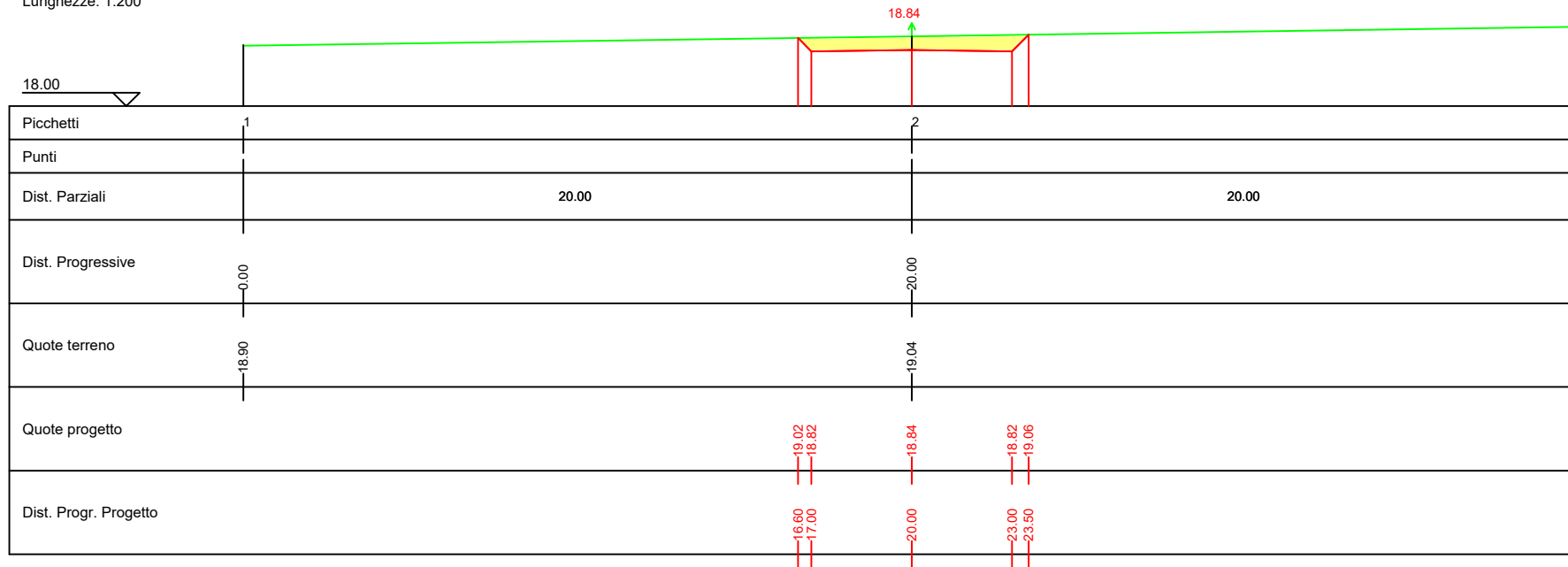

S16

Area di Sterro: -1.10
Area di Riporto: 0.00

Altezze: 1:100
Lunghezze: 1:200

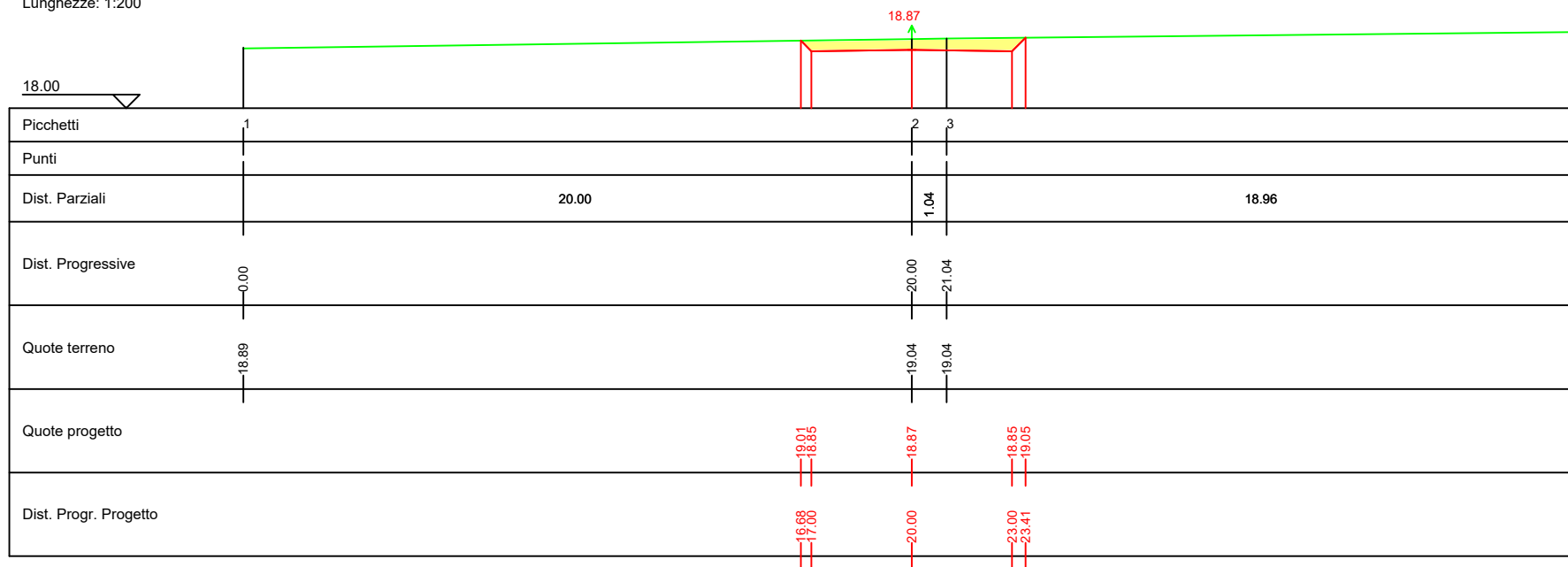

S17

Area di Sterro: -0.60
Area di Riporto: 0.00

Altezze: 1:100
Lunghezze: 1:200

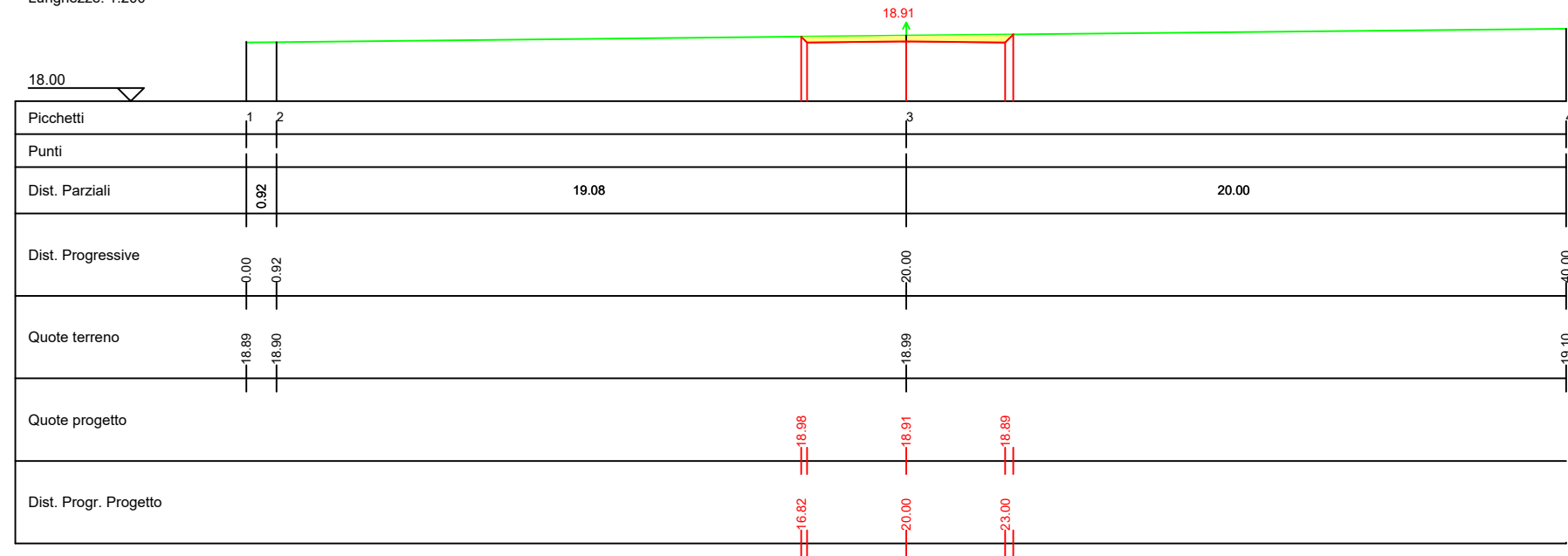

S18

Area di Sterro: -0.08
Area di Riporto: 0.00

Altezze: 1:100
Lunghezze: 1:200

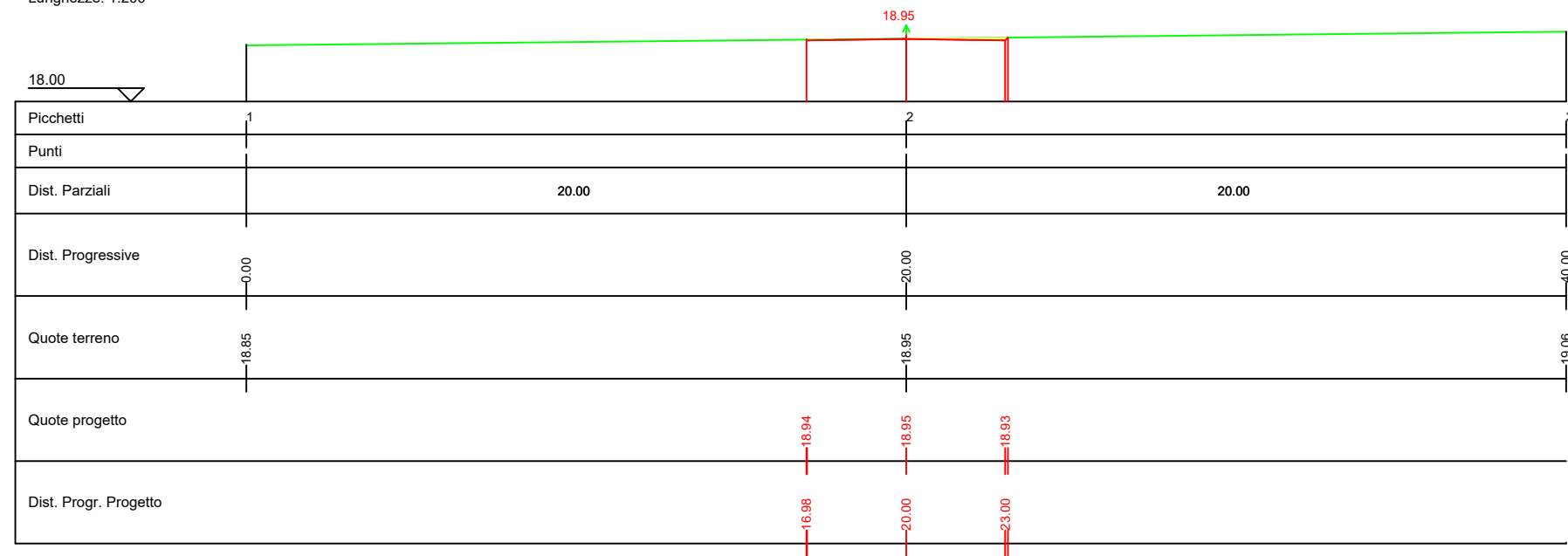

S19

Area di Sterro: 0.00
Area di Riporto: 0.27

Altezze: 1:100
Lunghezze: 1:200

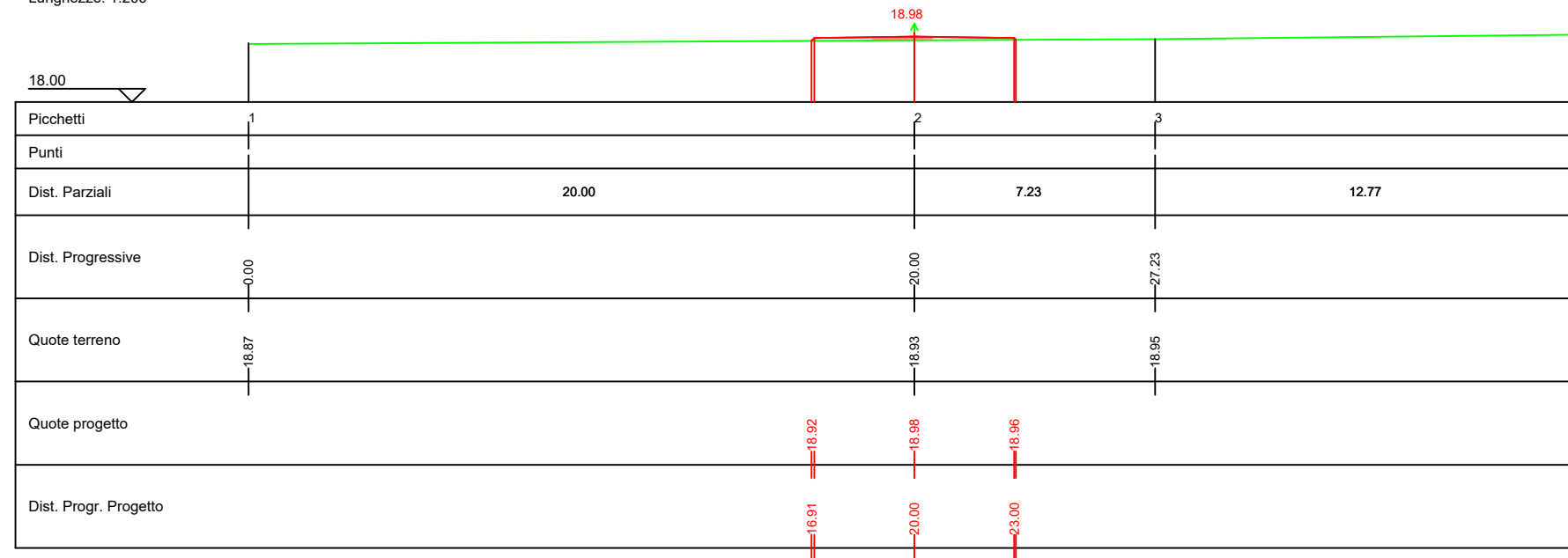

S20

Area di Sterro: 0.00
Area di Riporto: 0.21

Altezze: 1:100
Lunghezze: 1:200

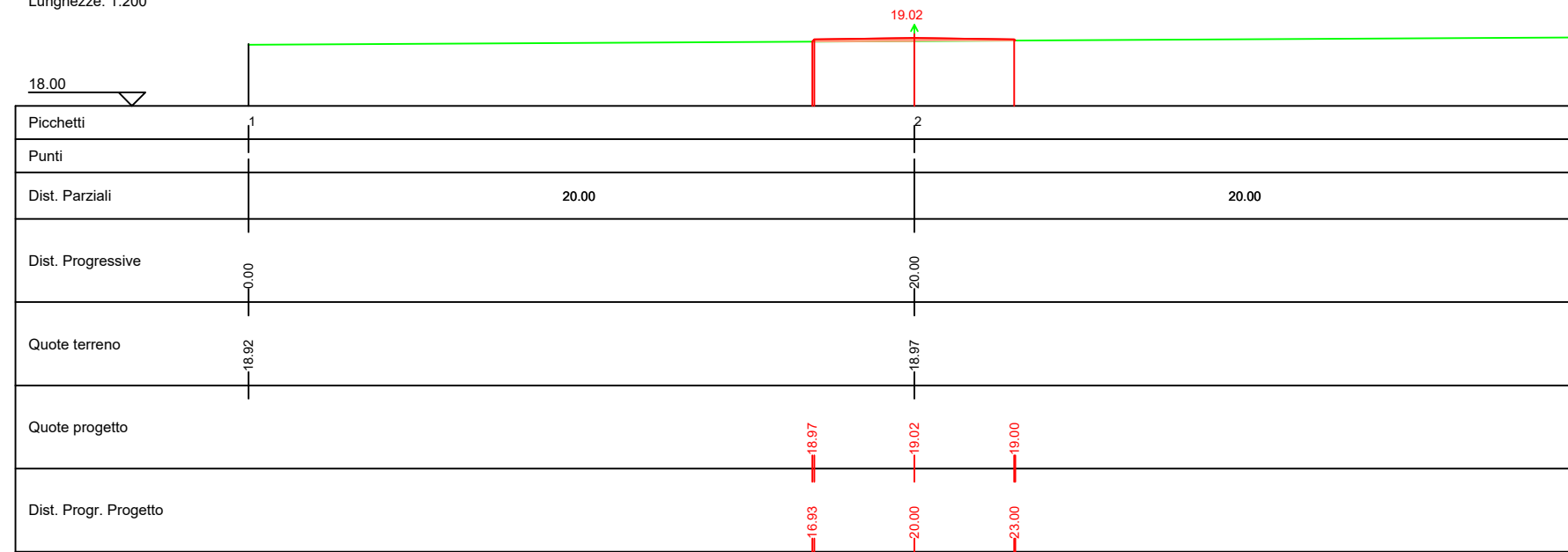

S21

Area di Sterro: 0.00
Area di Riporto: 0.15

Altezze: 1:100
Lunghezze: 1:200

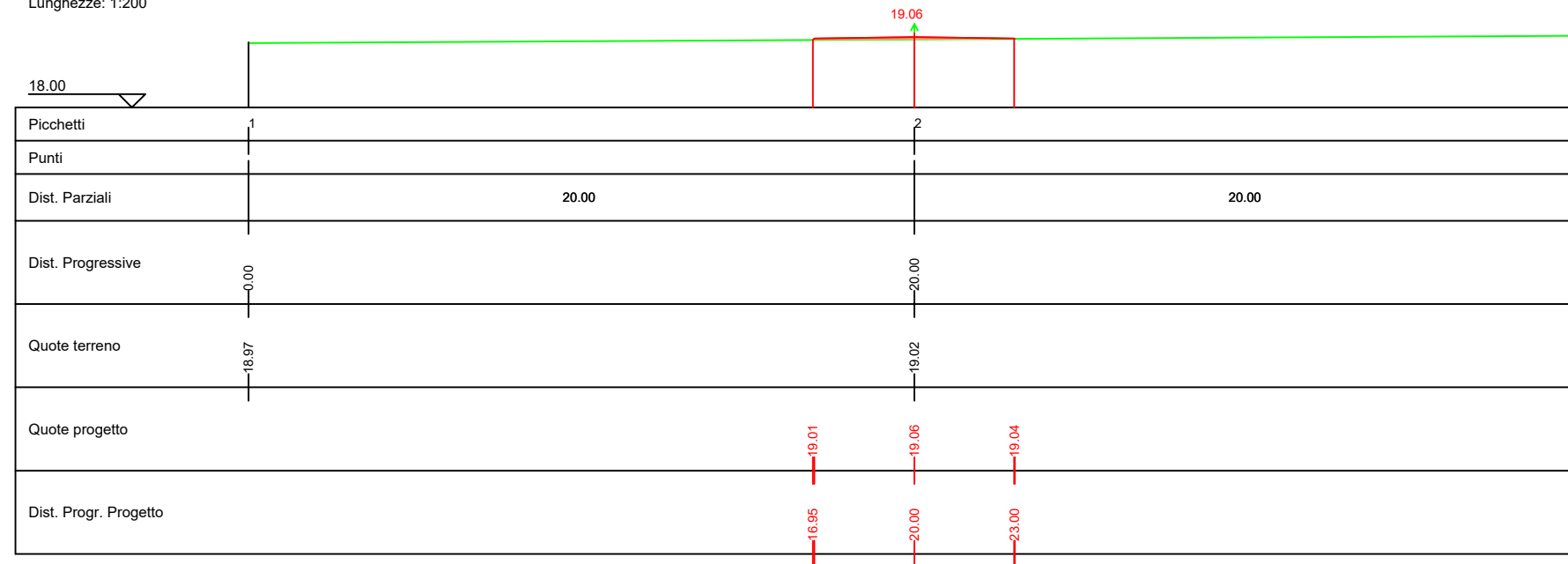

S22

Area di Sterro: 0.00
Area di Riporto: 0.09

Altezze: 1:100
Lunghezze: 1:200

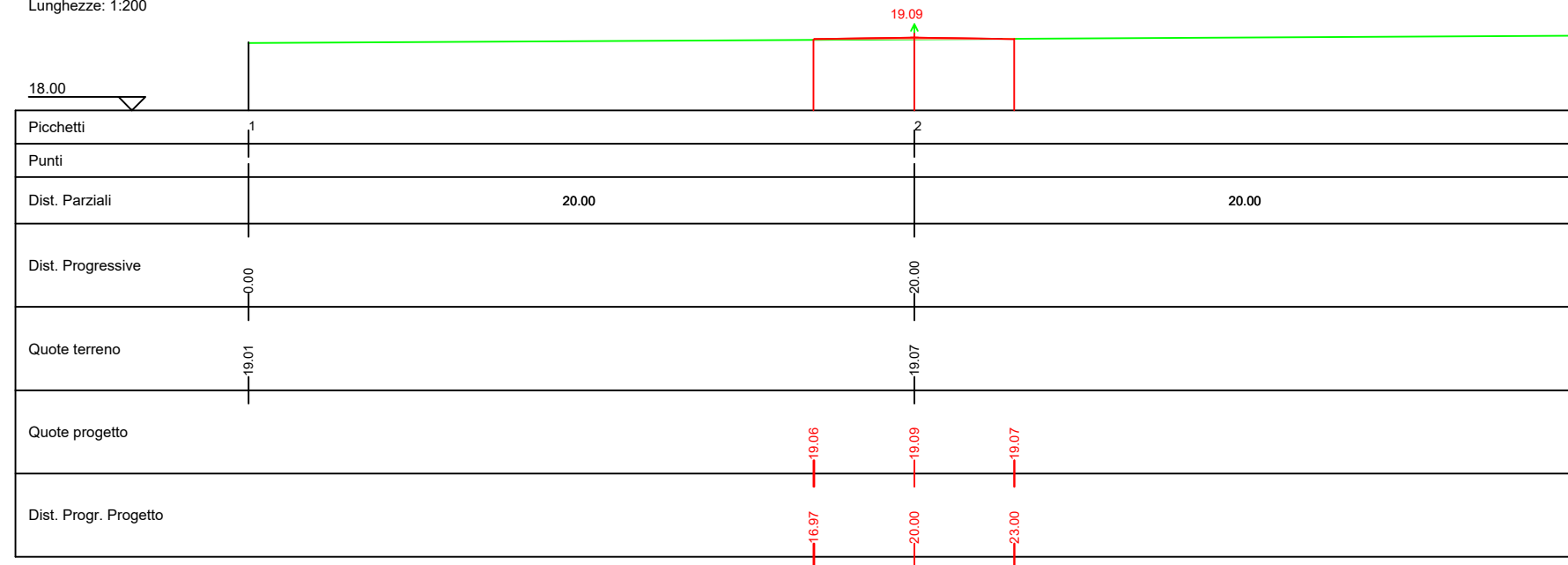

S23

Area di Sterro: -0.06
Area di Riporto: 0.00

Altezze: 1:100
Lunghezze: 1:200

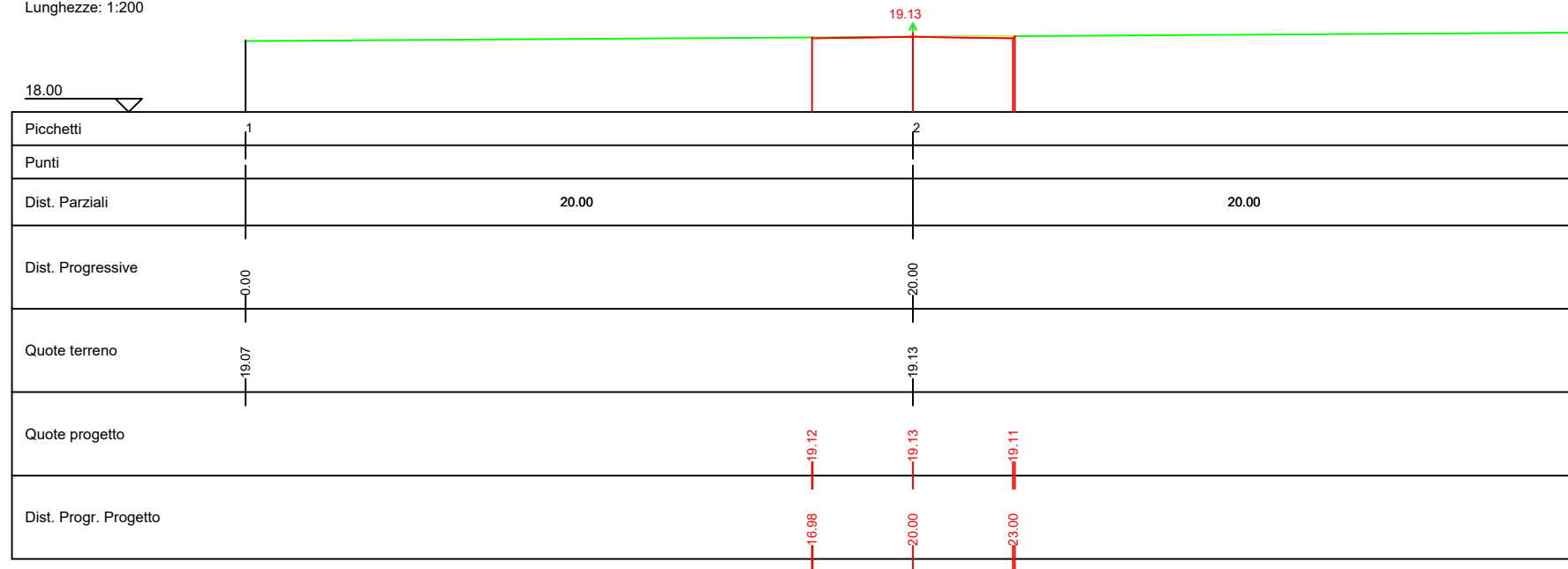

S24

Area di Sterro: -0.05
Area di Riporto: 0.03

Altezze: 1:100
Lunghezze: 1:200

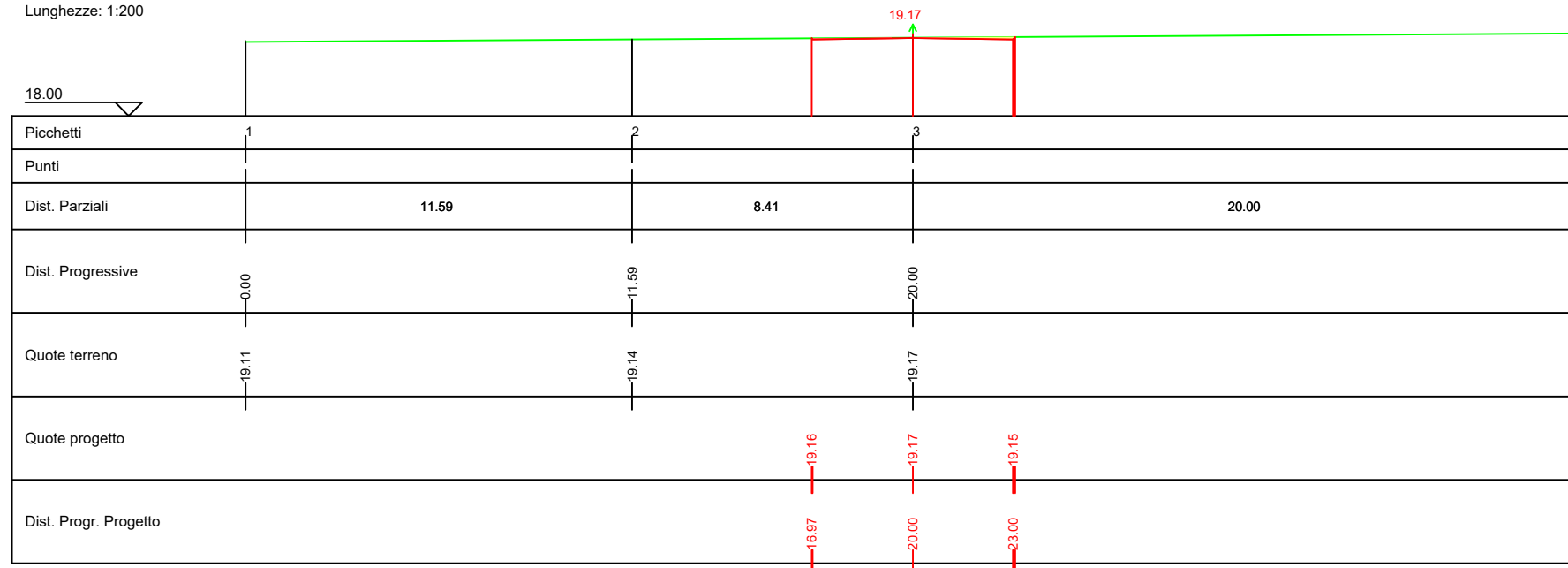

S25

Area di Sterro: -0.10
Area di Riporto: 0.00

Altezze: 1:100
Lunghezze: 1:200

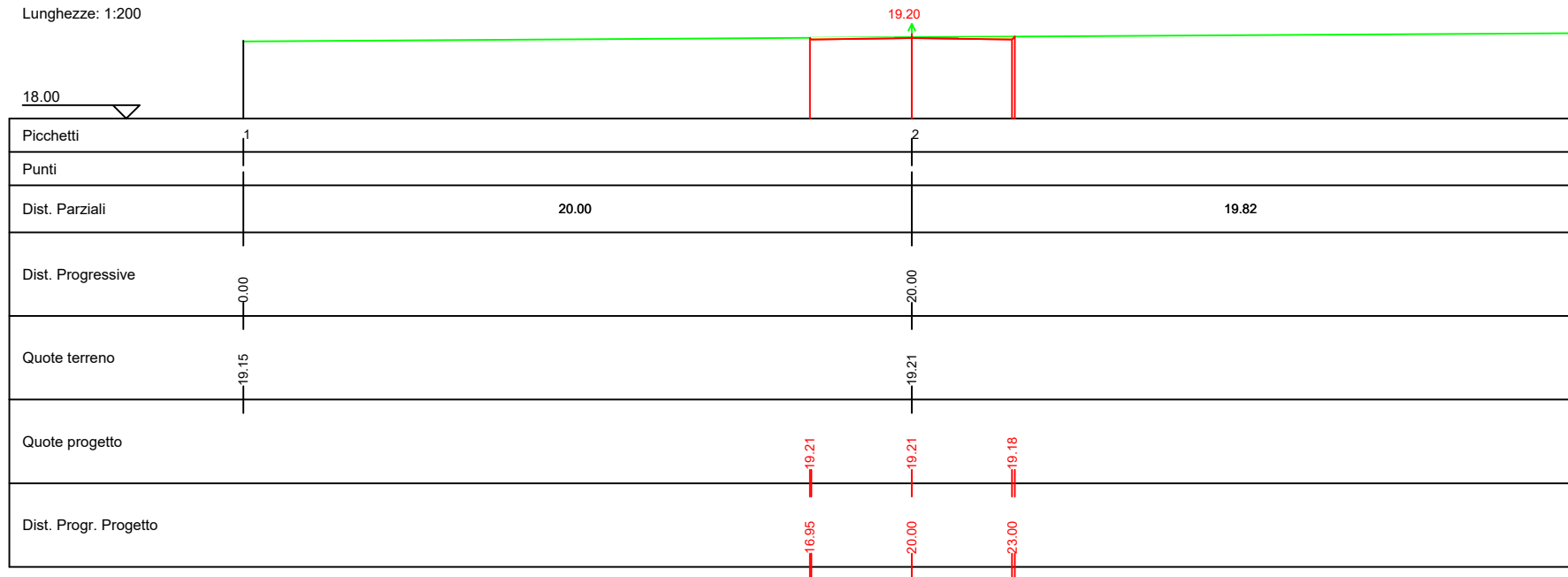

S26

Area di Sterro: -0.19
Area di Riporto: 0.00

Altezze: 1:100
Lunghezze: 1:200

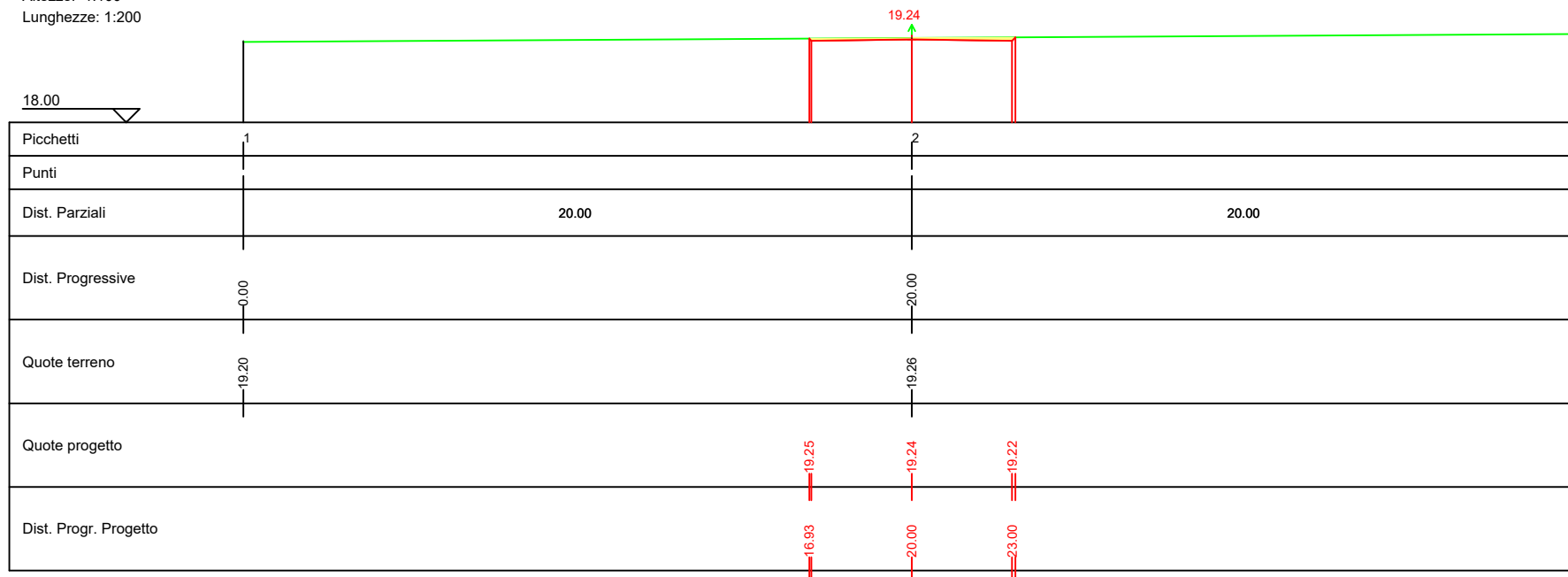

S27

Area di Sterro: -0.25
Area di Riporto: 0.00

Altezze: 1:100
Lunghezze: 1:200

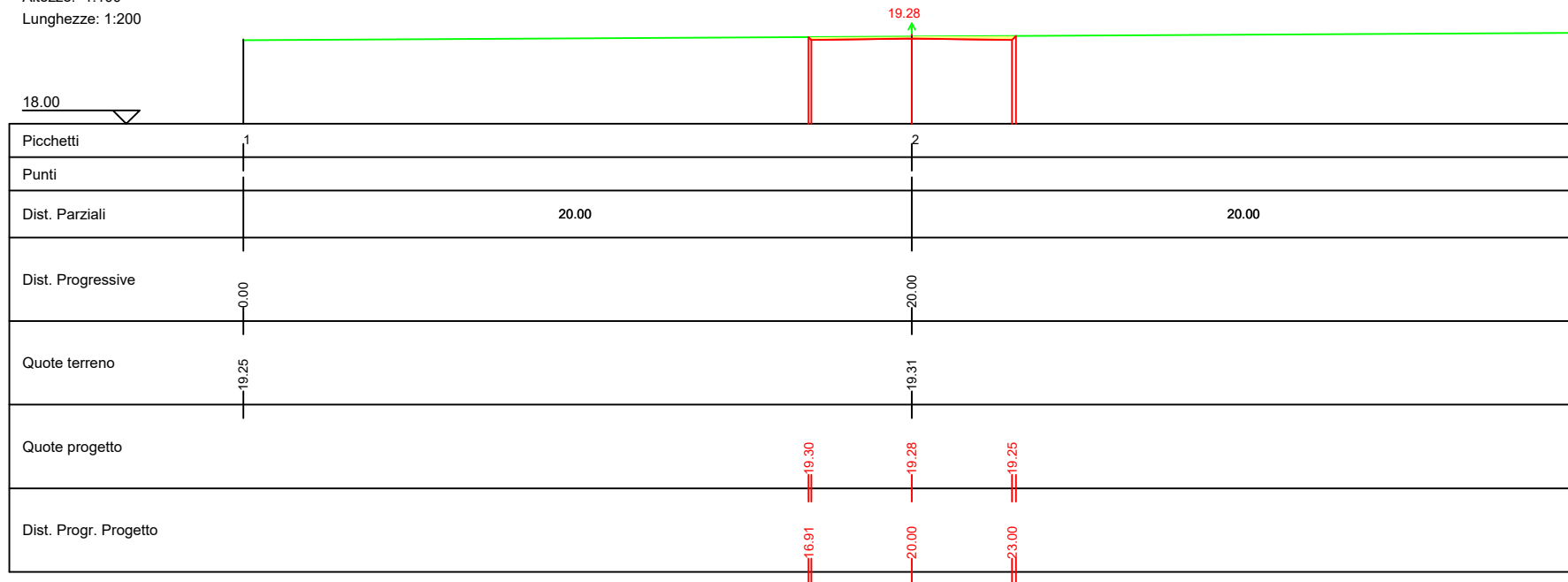

S28

Area di Sterro: -0.37
Area di Riporto: 0.00

Altezze: 1:100
Lunghezze: 1:200



S29

Area di Sterro: -0.41
Area di Riporto: 0.00

Altezze: 1:100
Lunghezze: 1:200

18.00

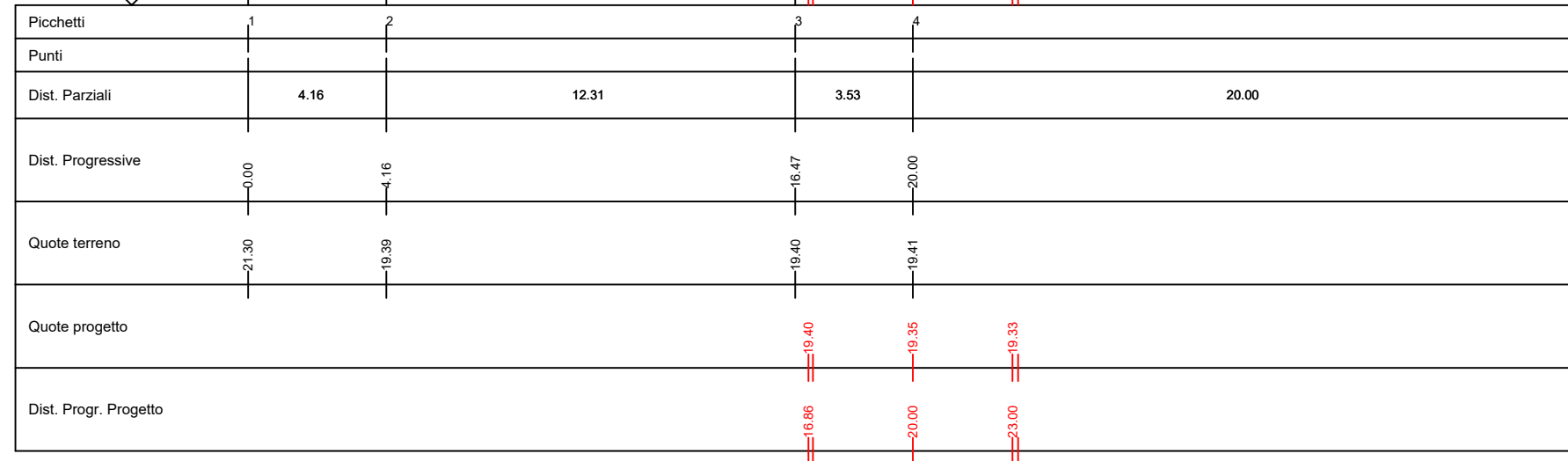

S30

Area di Sterro: -0.54
Area di Riporto: 0.00

Altezze: 1:100
Lunghezze: 1:200

18.00

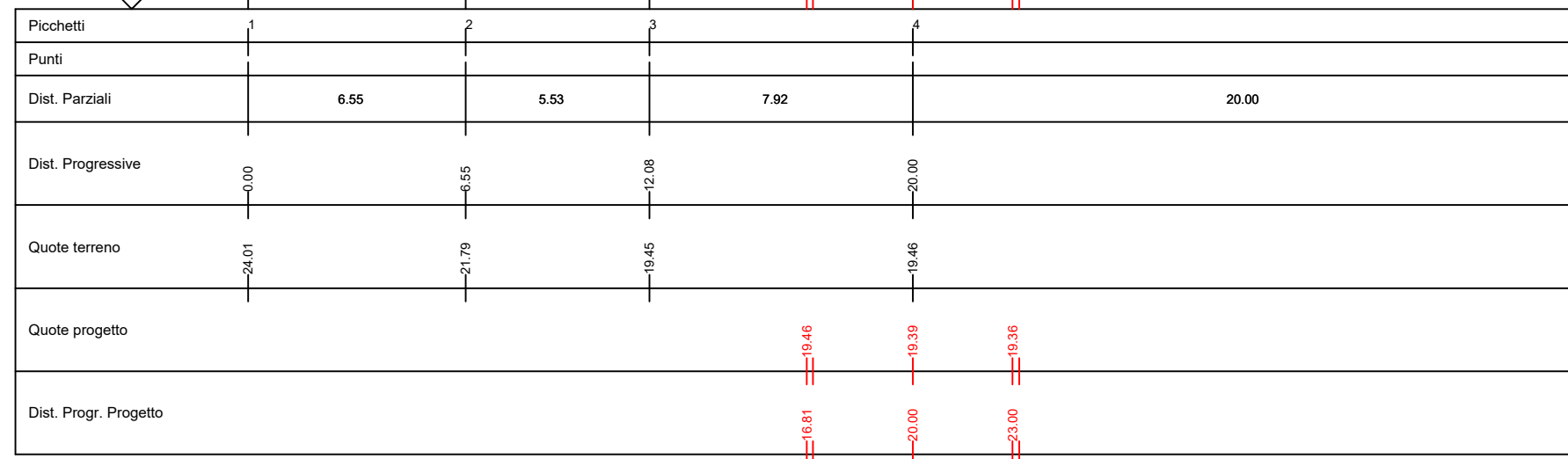

S31

Area di Sterro: -0.72
Area di Riporto: 0.00

Altezze: 1:100
Lunghezze: 1:200

18.00

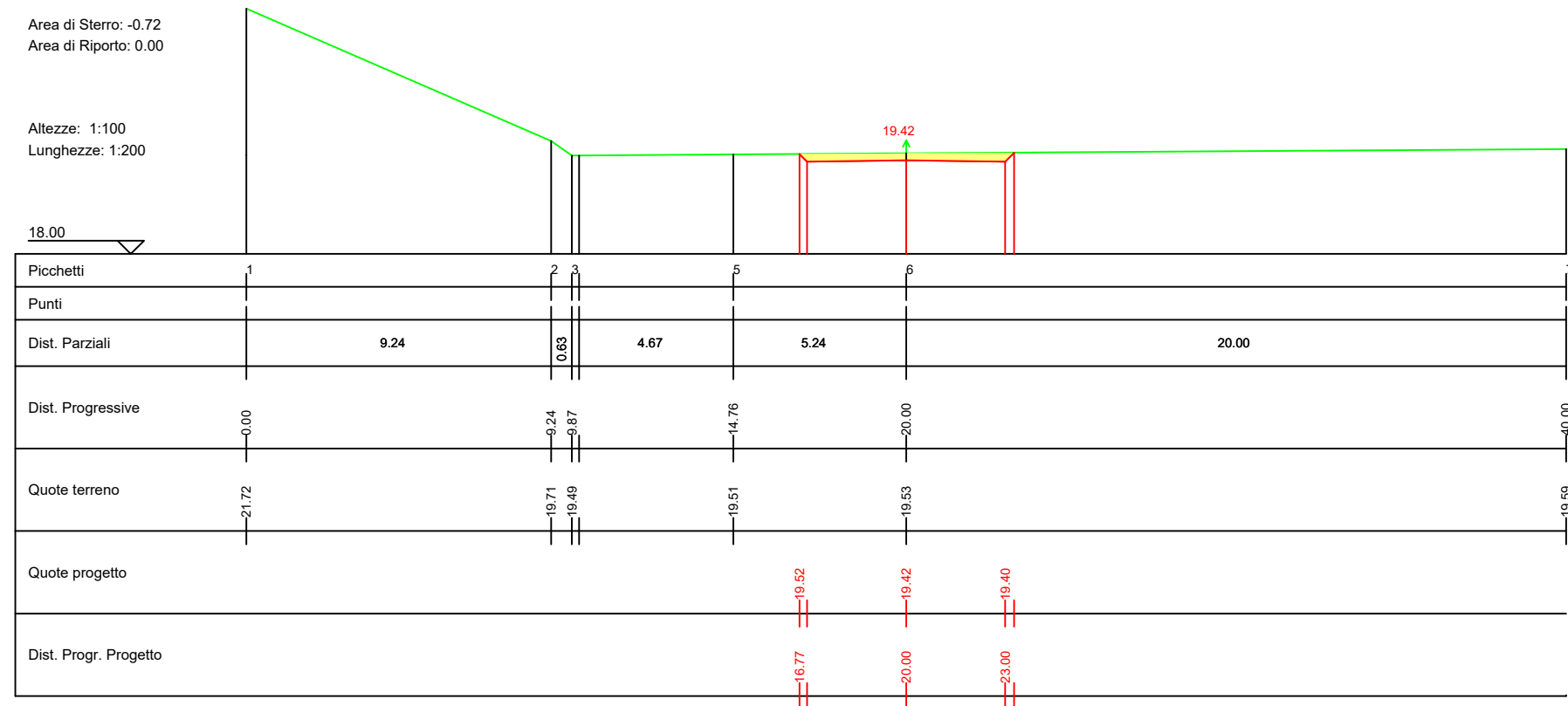

S32

Area di Sterro: -0.61
Area di Riporto: 0.00

Altezze: 1:100
Lunghezze: 1:200

18.00

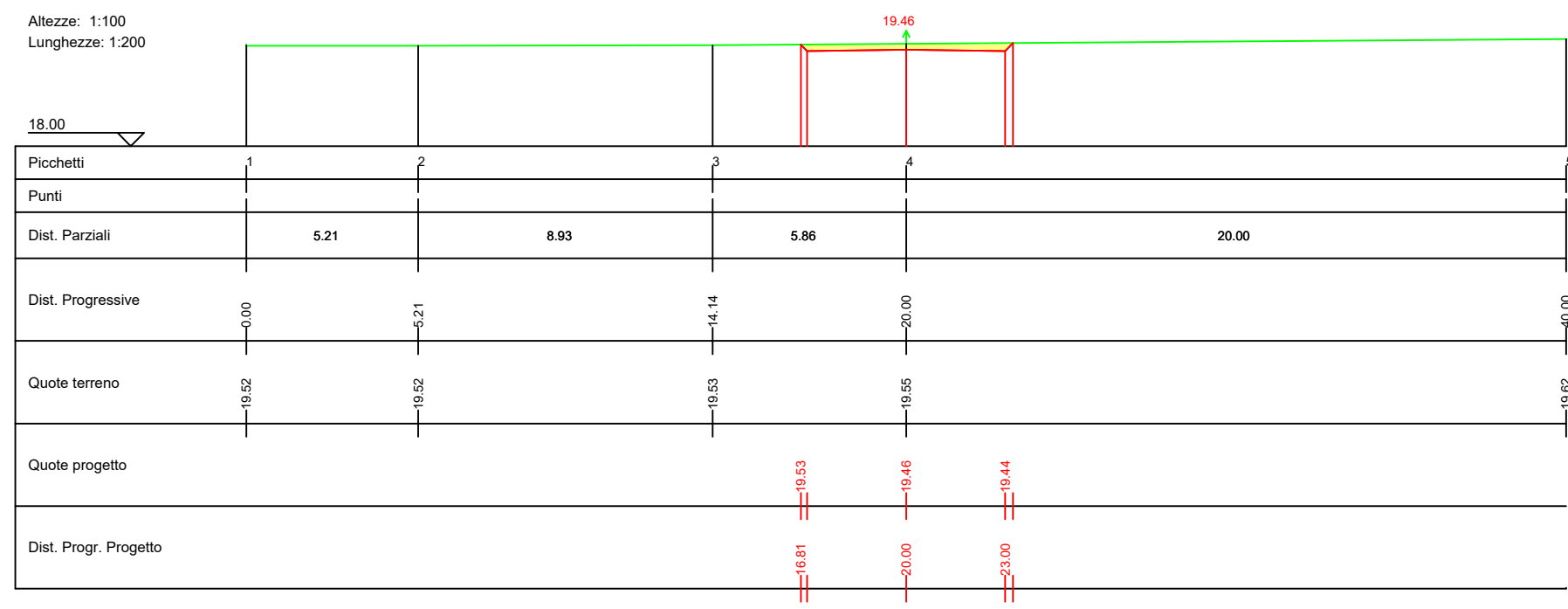

S33

Area di Sterro: -0.44
 Area di Riporto: 0.00

Altezze: 1:100
 Lunghezze: 1:200

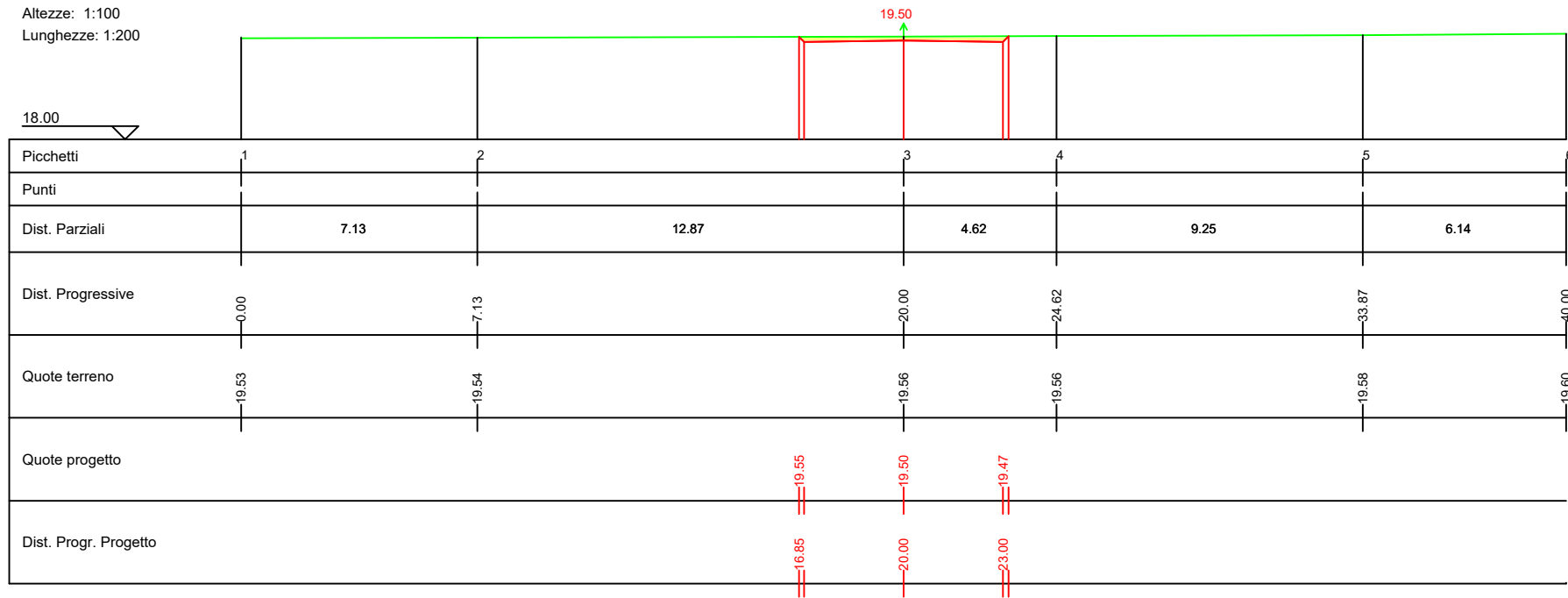

PROFILO 4

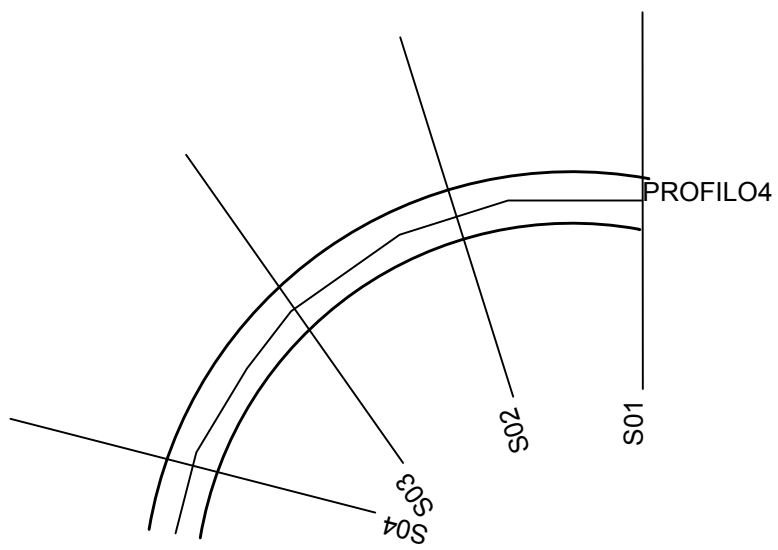

S01

Area di Sterro: -0.37
Area di Riporto: 0.02

Altezze: 1:100
Lunghezze: 1:200

19.00

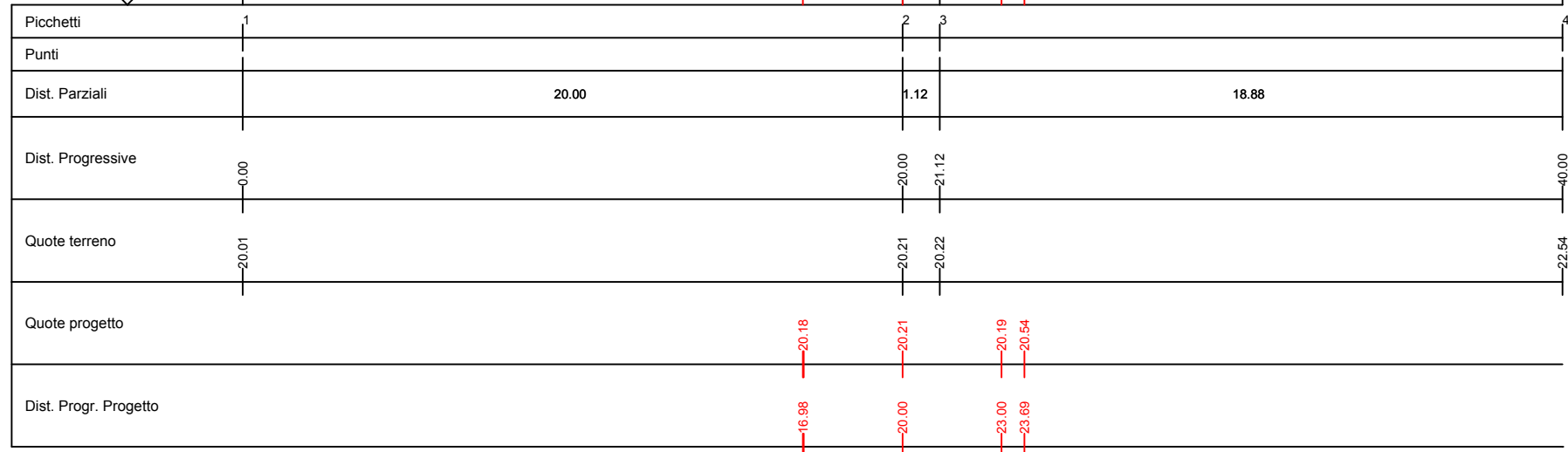

S02

Area di Sterro: -1.24
Area di Riporto: 0.00

Altezze: 1:100
Lunghezze: 1:200

19.00

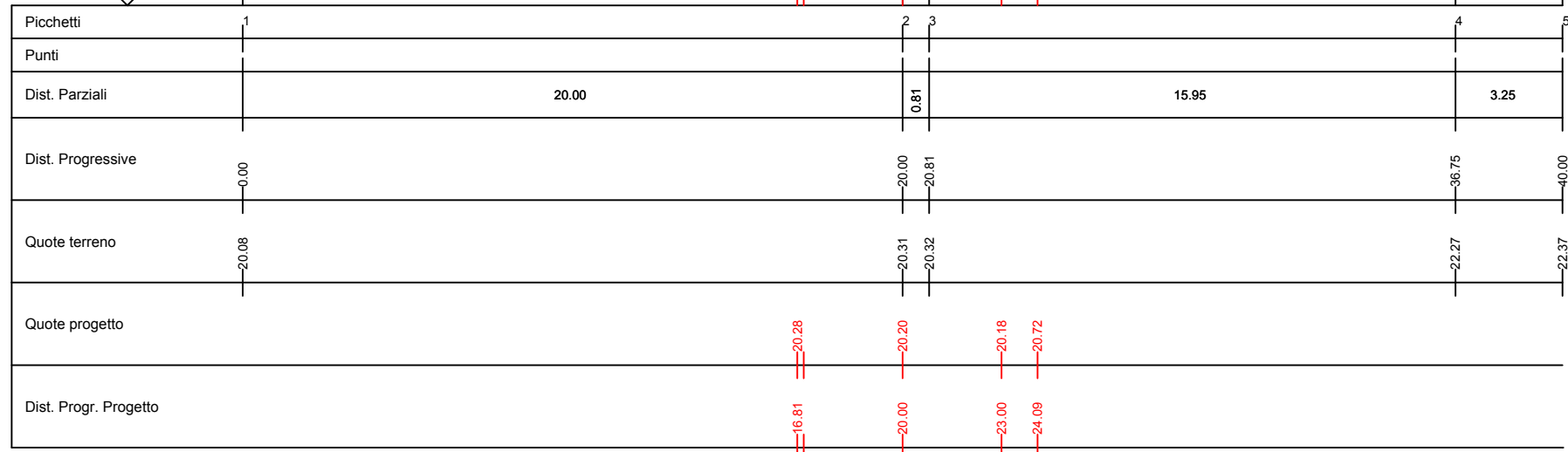

S03

Area di Sterro: -0.93
 Area di Riporto: 0.00

Altezze: 1:100
 Lunghezze: 1:200

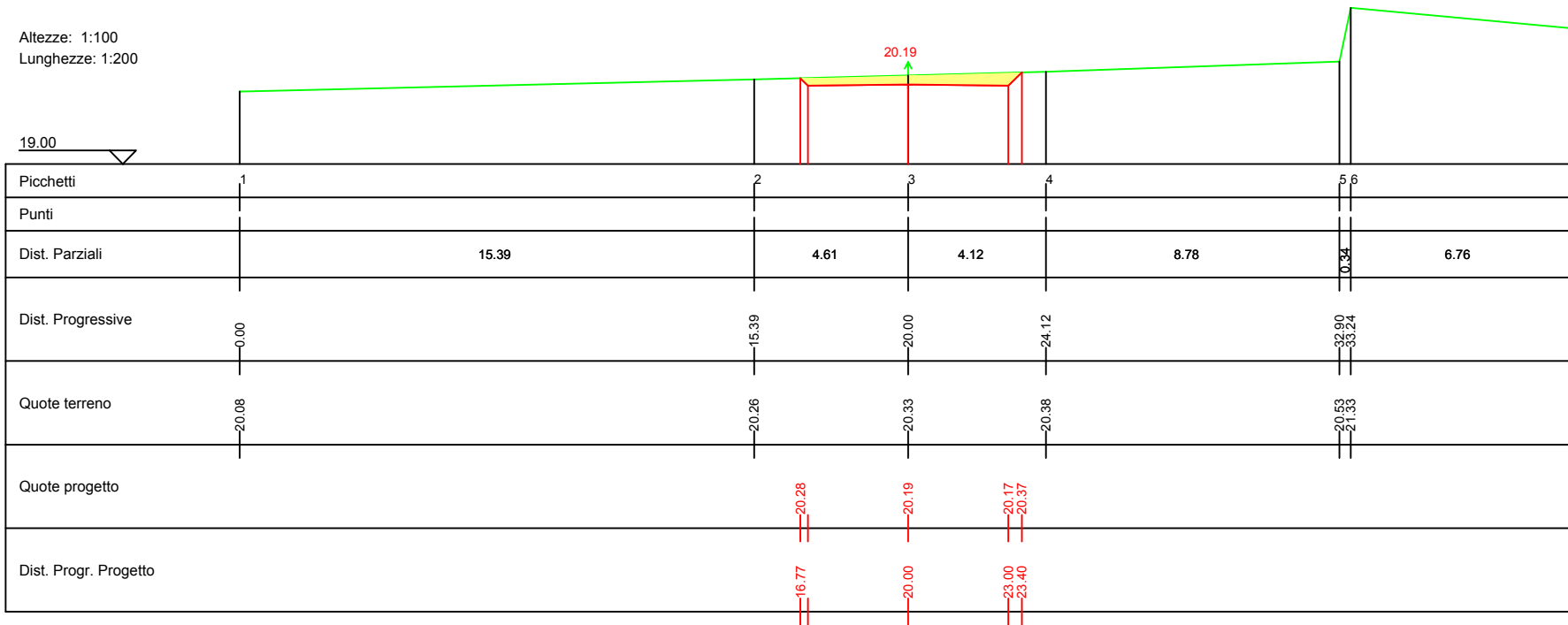

S04

Area di Sterro: -0.42
 Area di Riporto: 0.00

Altezze: 1:100
 Lunghezze: 1:200

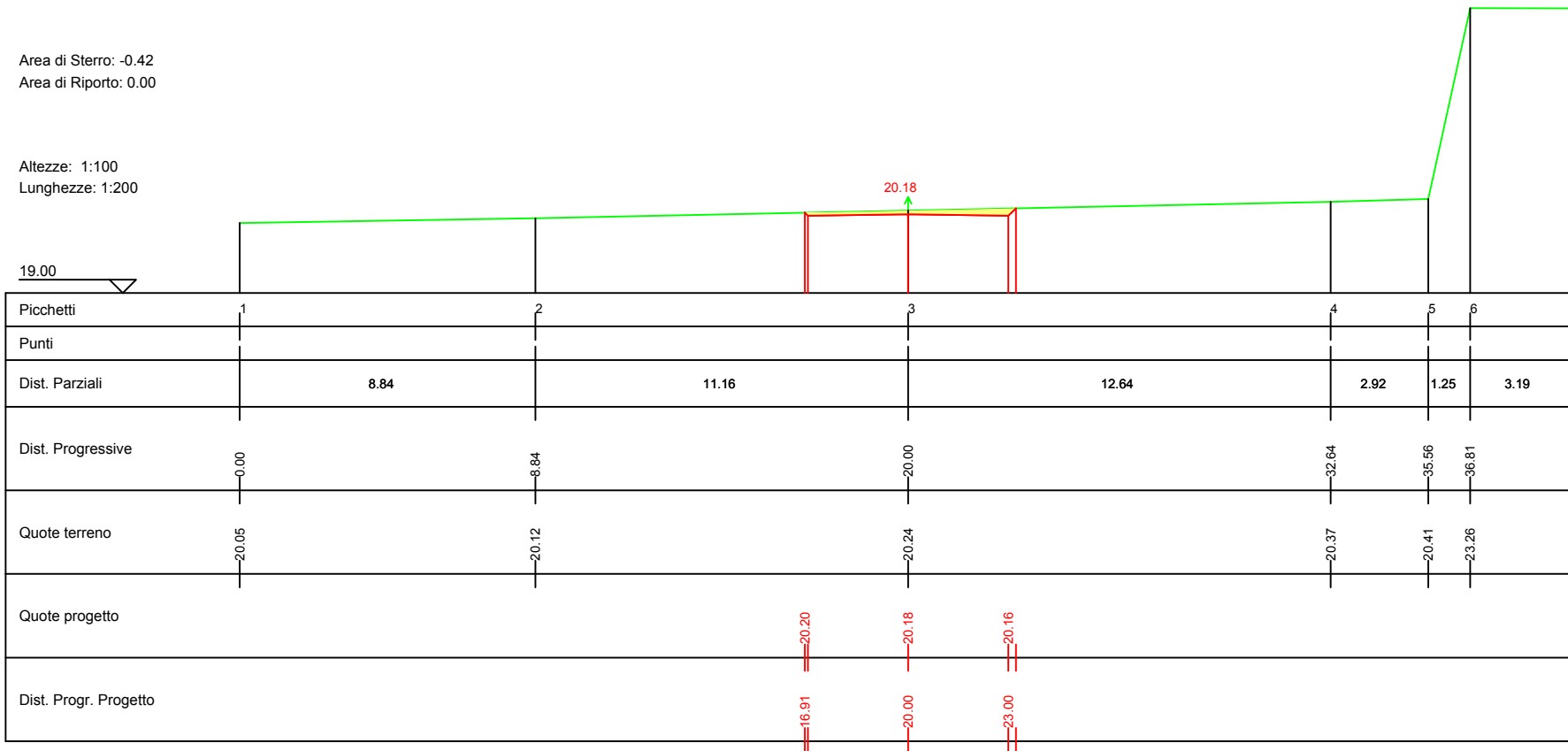

PROFILO 5

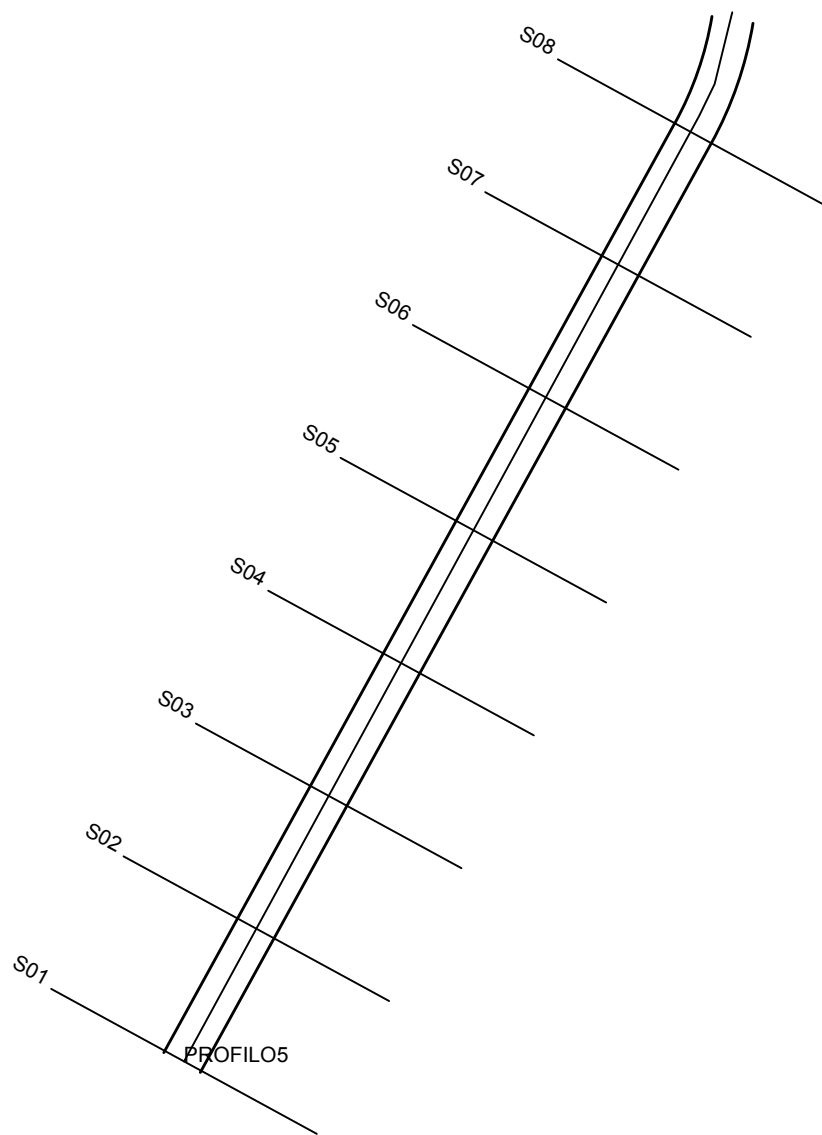

S01

Area di Sterro: -0.06
Area di Riporto: 0.00

Altezze: 1:100
Lunghezze: 1:200

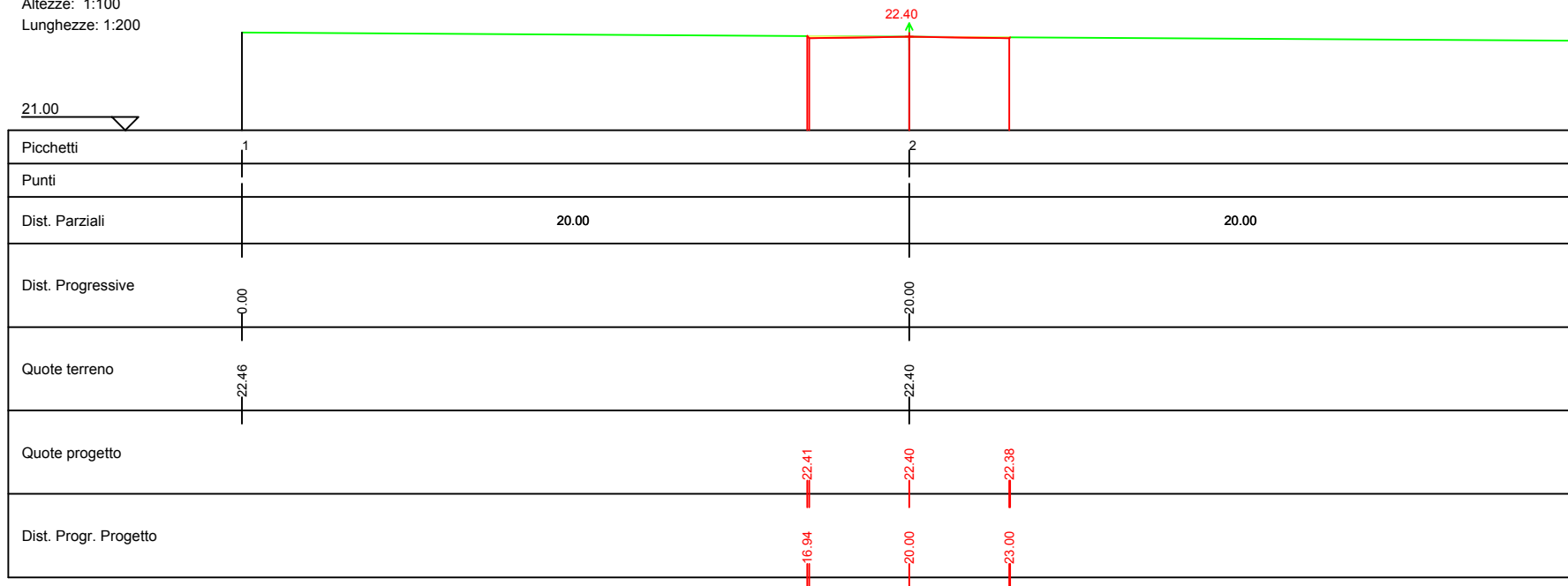

S02

Area di Sterro: 0.00
Area di Riporto: 0.34

Altezze: 1:100
Lunghezze: 1:200

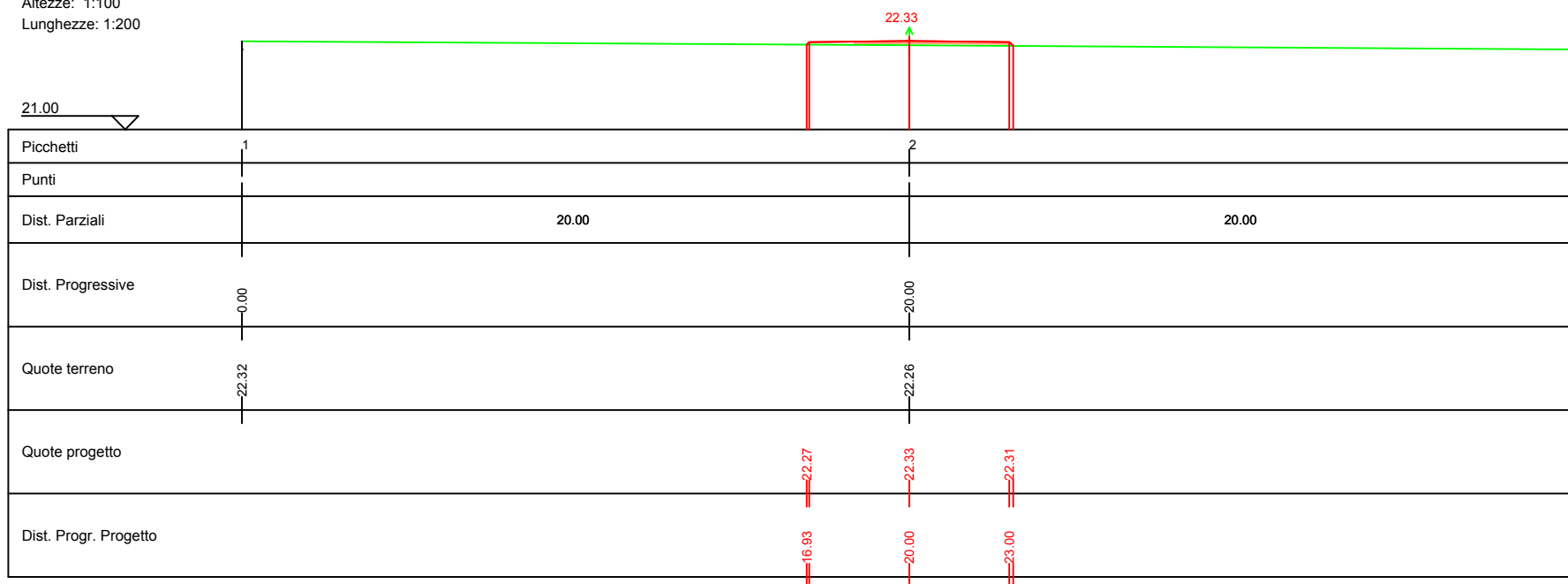

S03

Area di Sterro: 0.00
Area di Riporto: 0.53

Altezze: 1:100
Lunghezze: 1:200

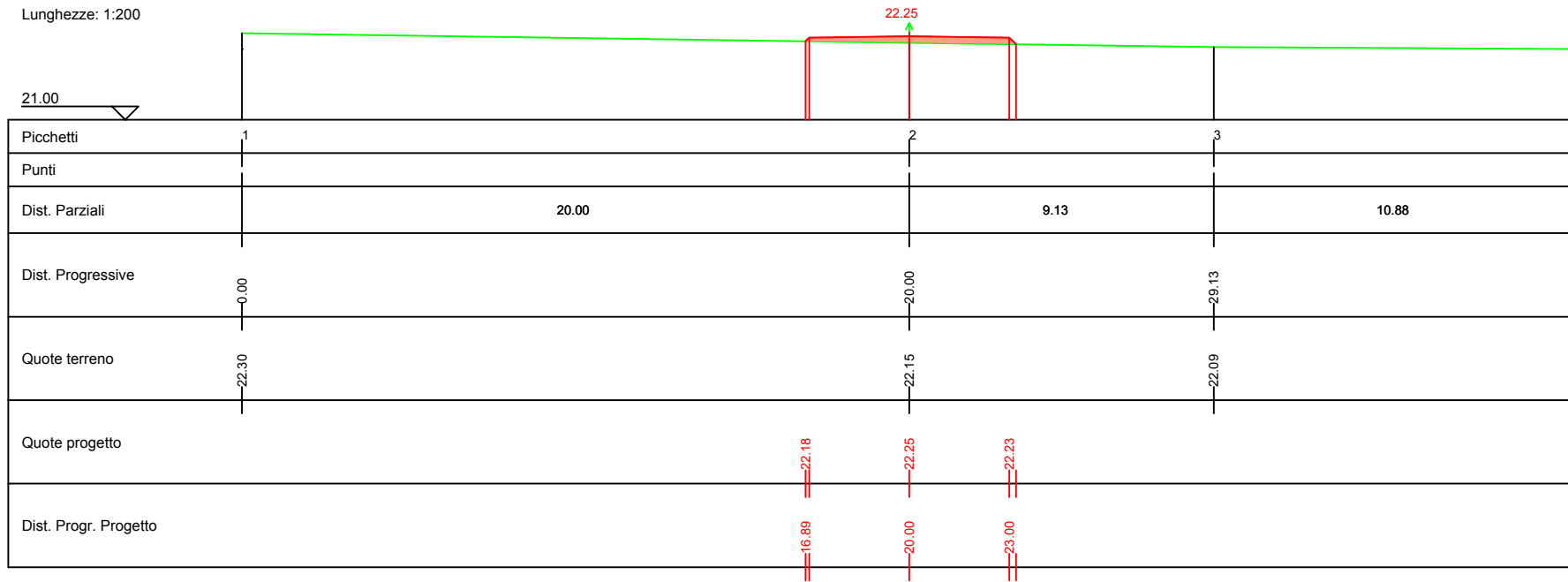

S04

Area di Sterro: -0.10
Area di Riporto: 0.00

Altezze: 1:100
Lunghezze: 1:200

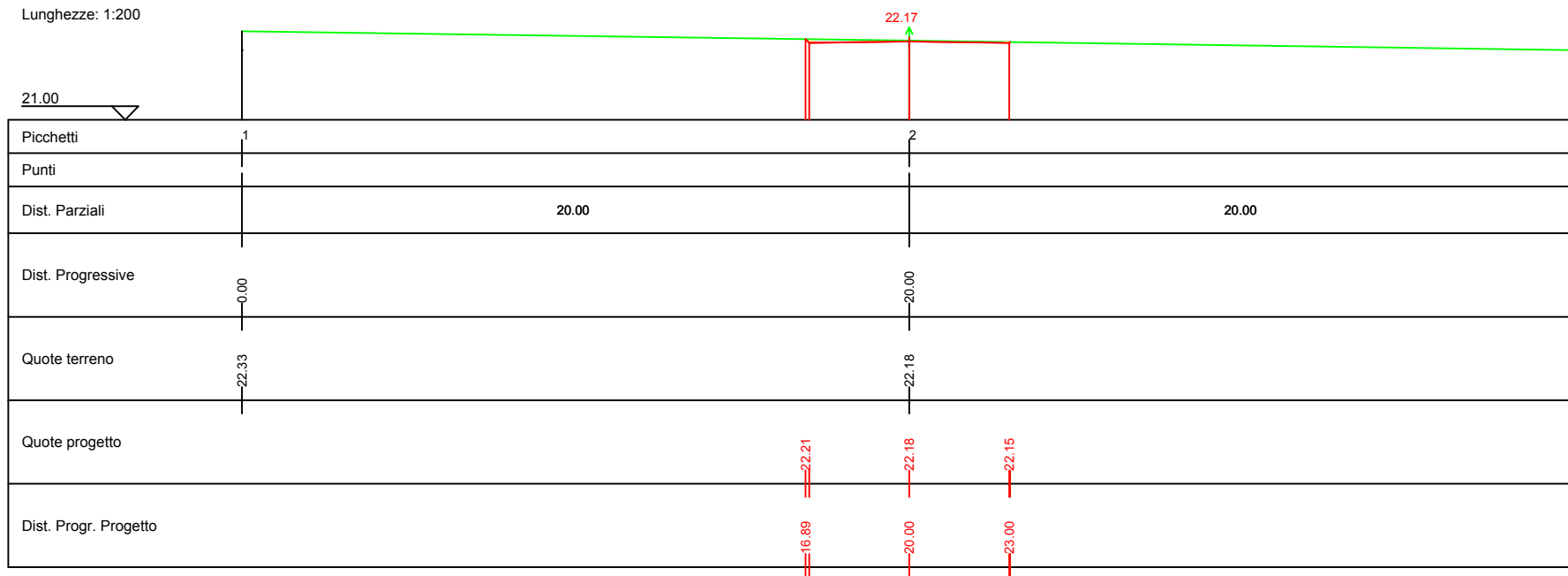

S05

Area di Sterro: -0.79
Area di Riparto: 0.00

Altezze: 1:100
Lunghezze: 1:200

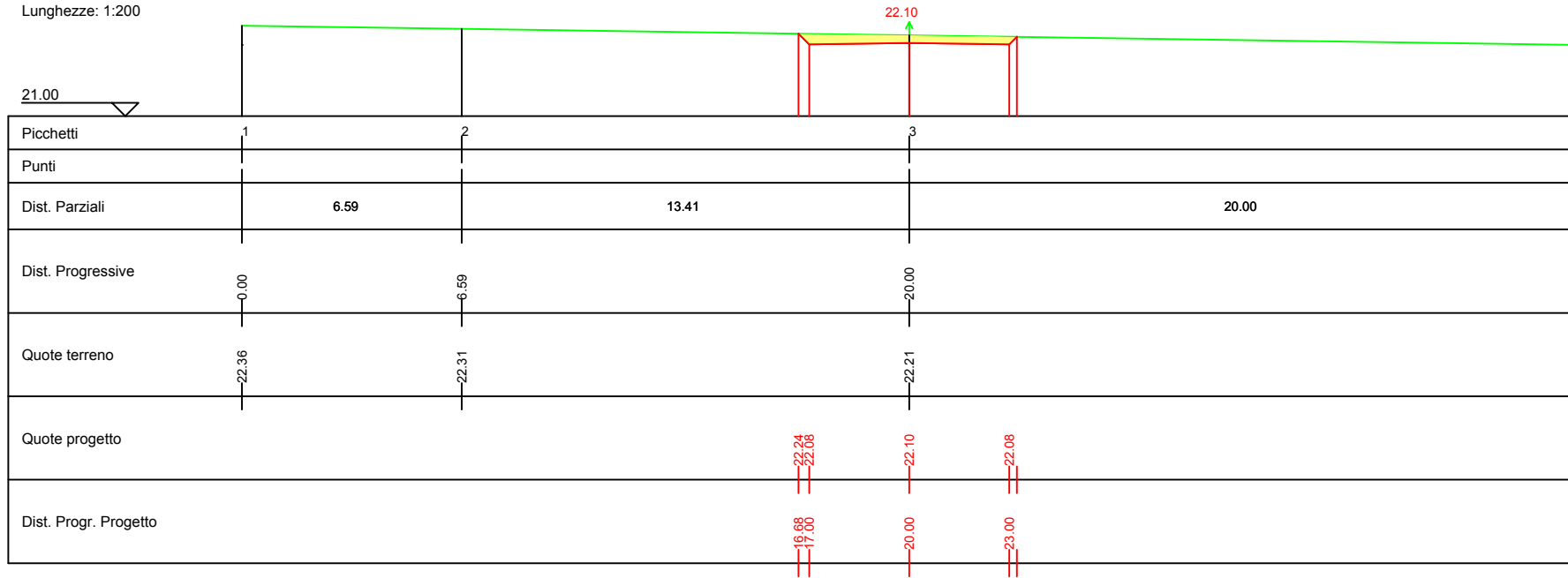

S06

Area di Sterro: -1.39
Area di Riparto: 0.00

Altezze: 1:100
Lunghezze: 1:200

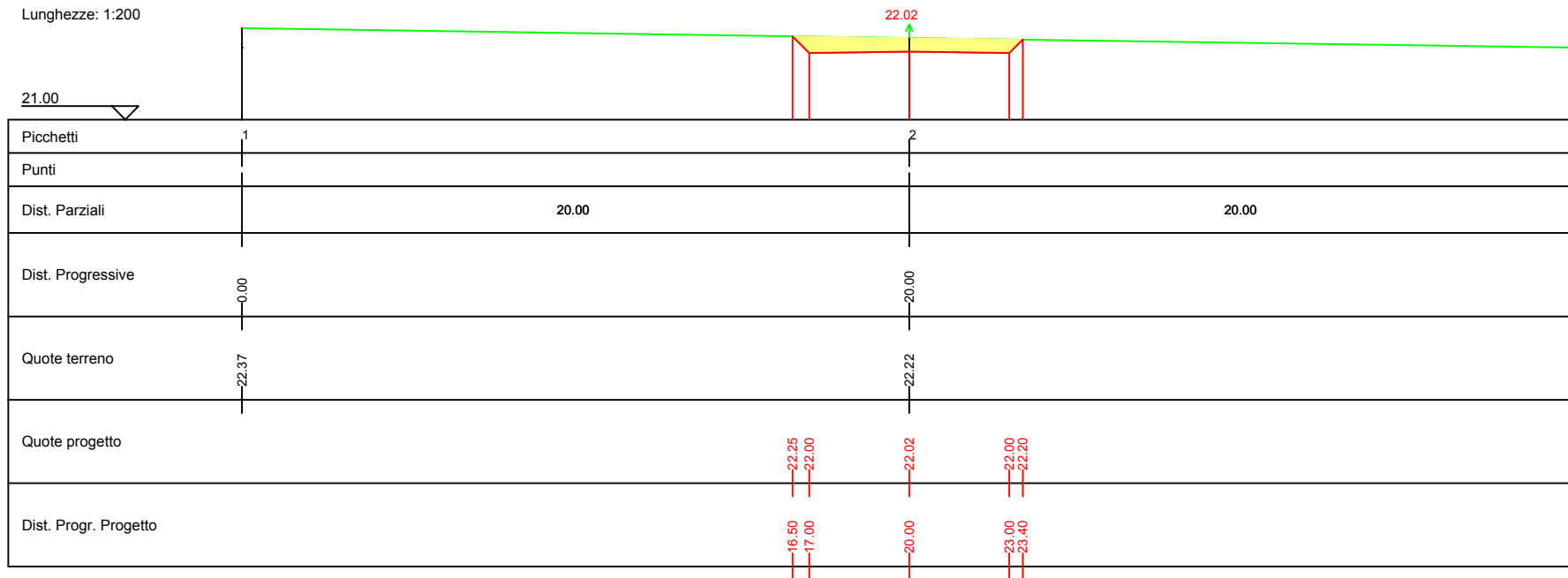

S07

Area di Sterro: -1.94
Area di Riporto: 0.00

Altezze: 1:100
Lunghezze: 1:200

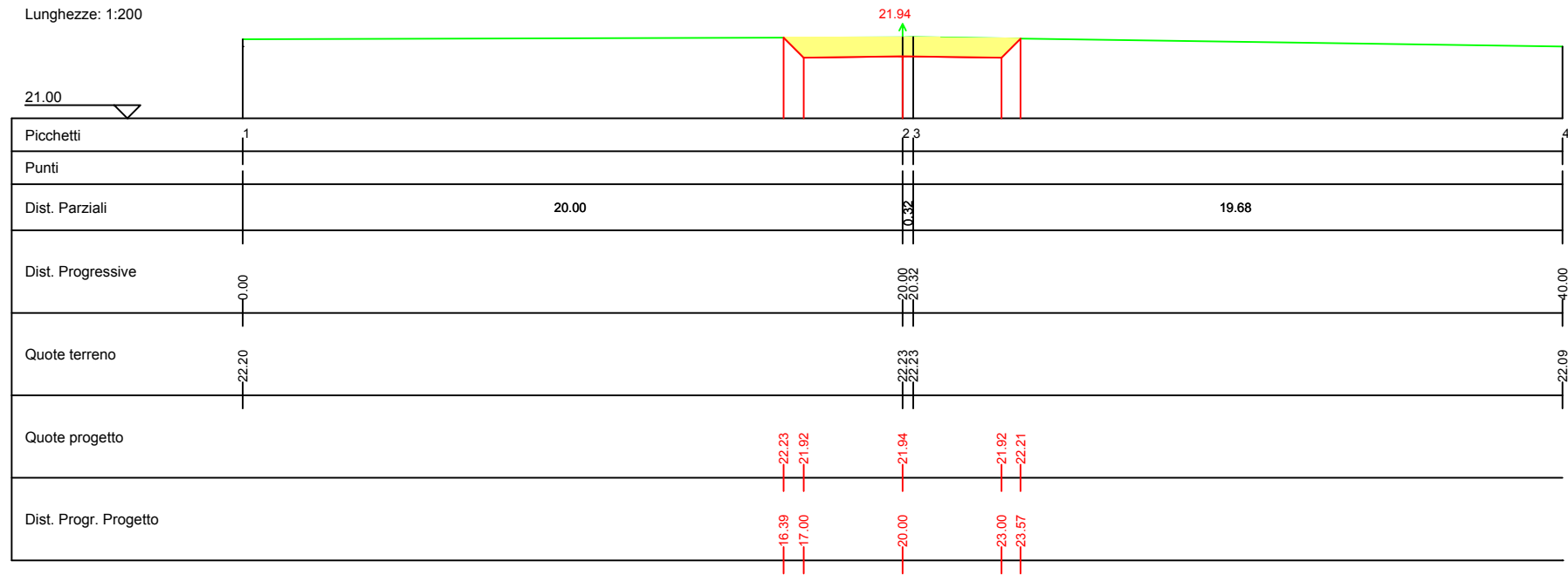

S08

Area di Sterro: -0.90
Area di Riporto: 0.00

Altezze: 1:100
Lunghezze: 1:200

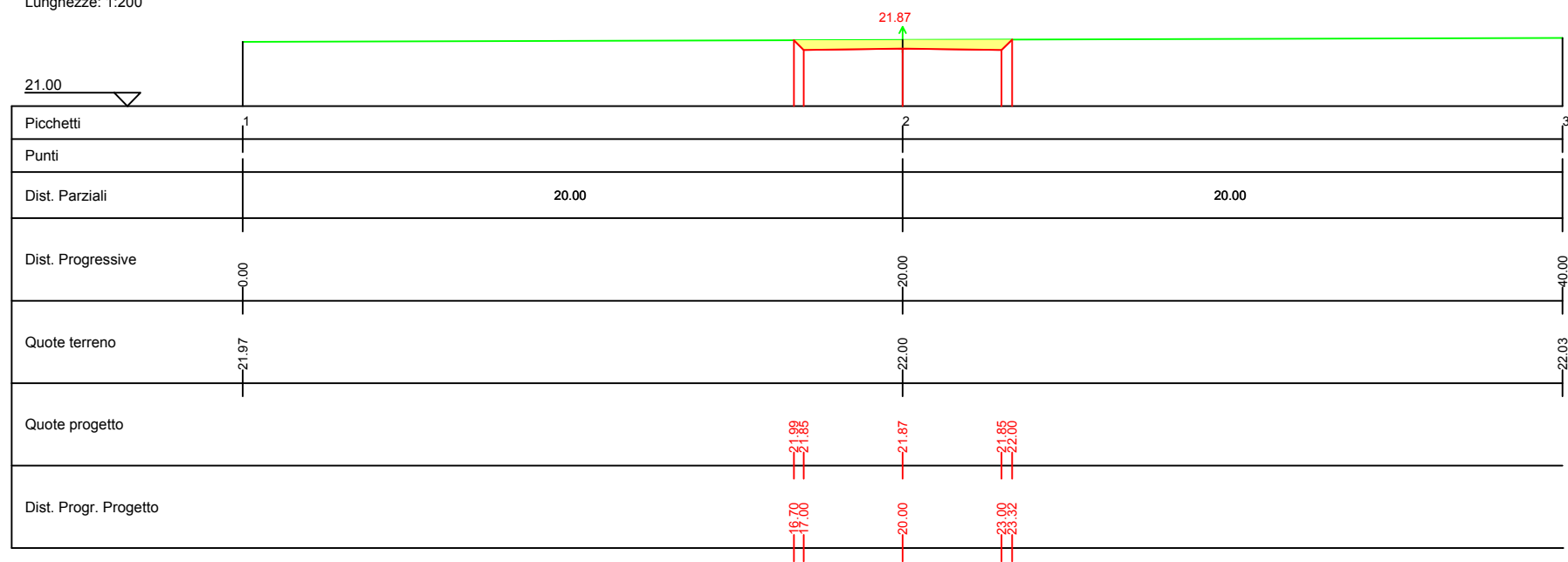

PROFILO 6

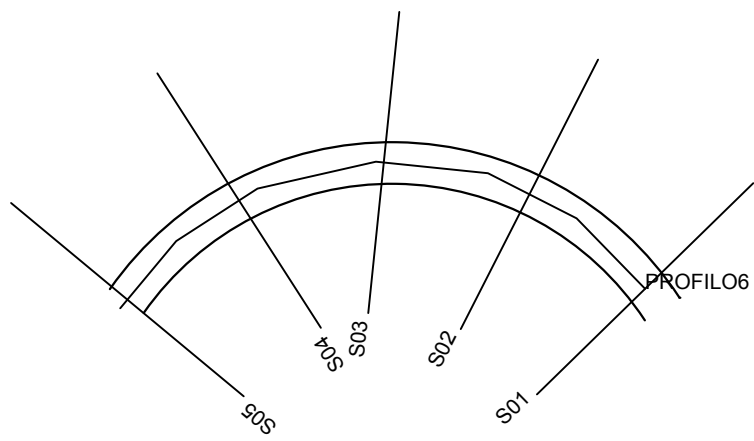

S01

Area di Sterro: -0.06
Area di Riparto: 0.00

Altezze: 1:100
Lunghezze: 1:200

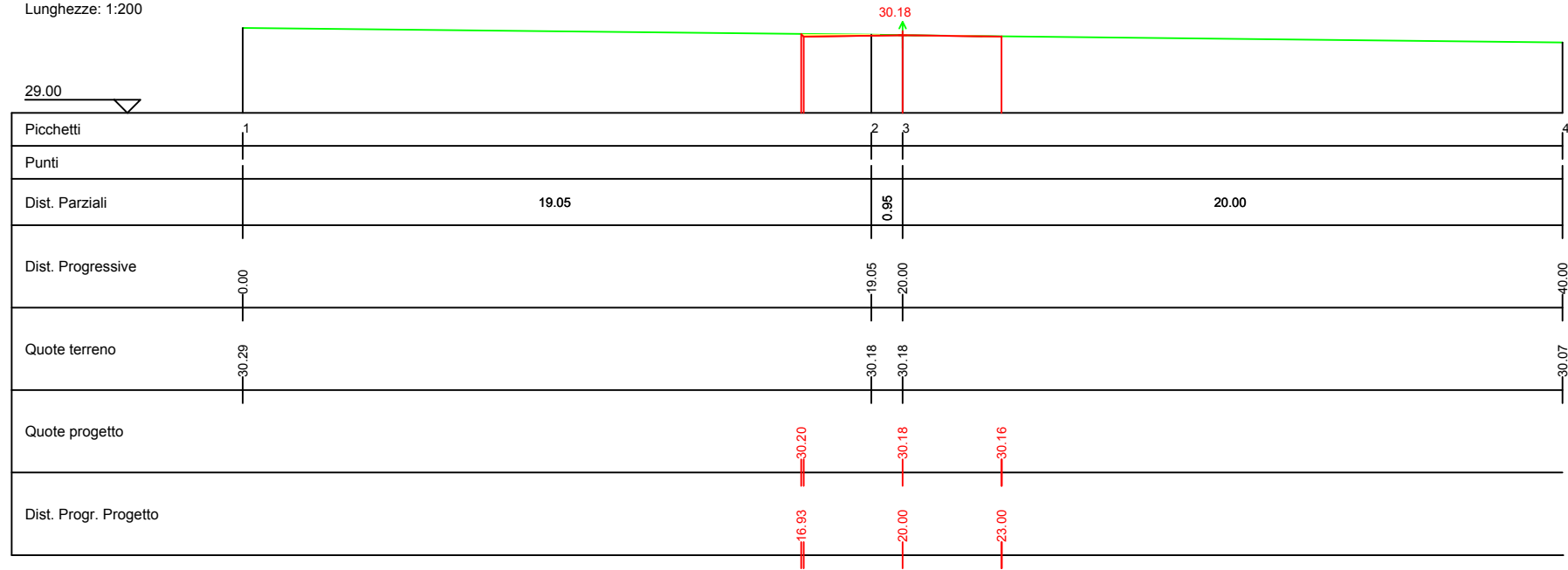

S02

Area di Sterro: 0.00
Area di Riparto: 0.42

Altezze: 1:100
Lunghezze: 1:200

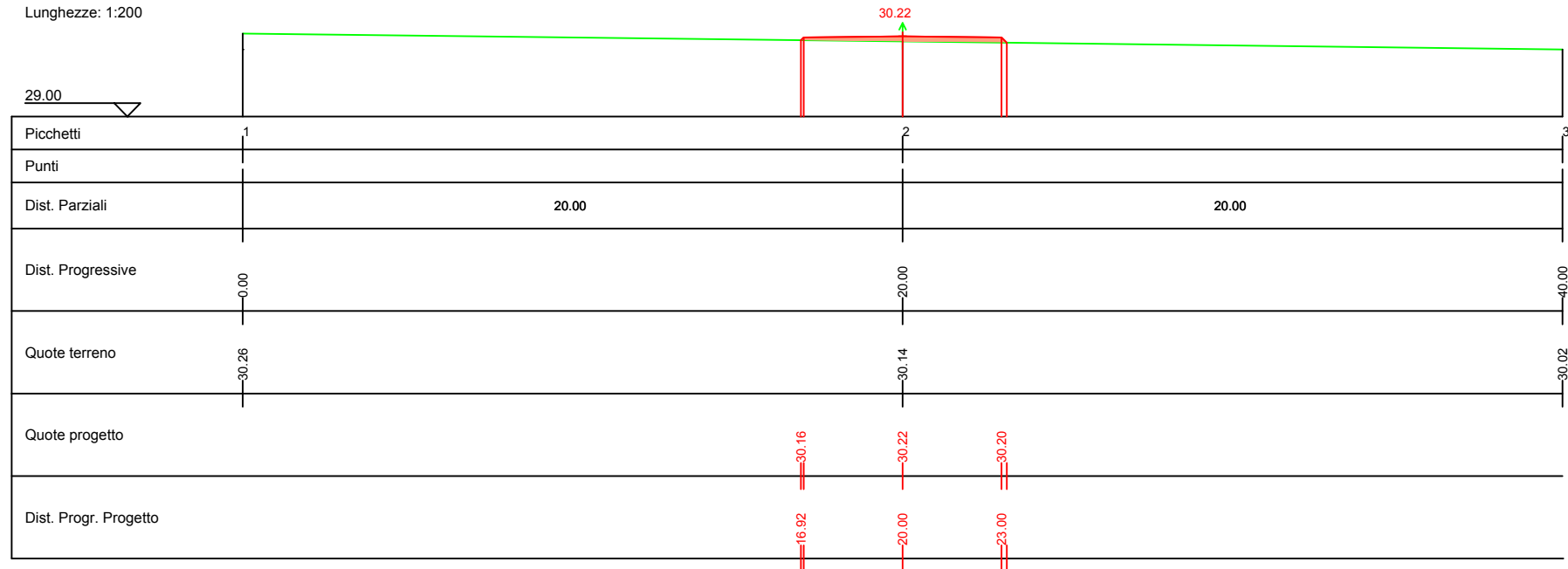

S03

Area di Sterro: 0.00
Area di Riporto: 0.57

Altezze: 1:100
Lunghezze: 1:200

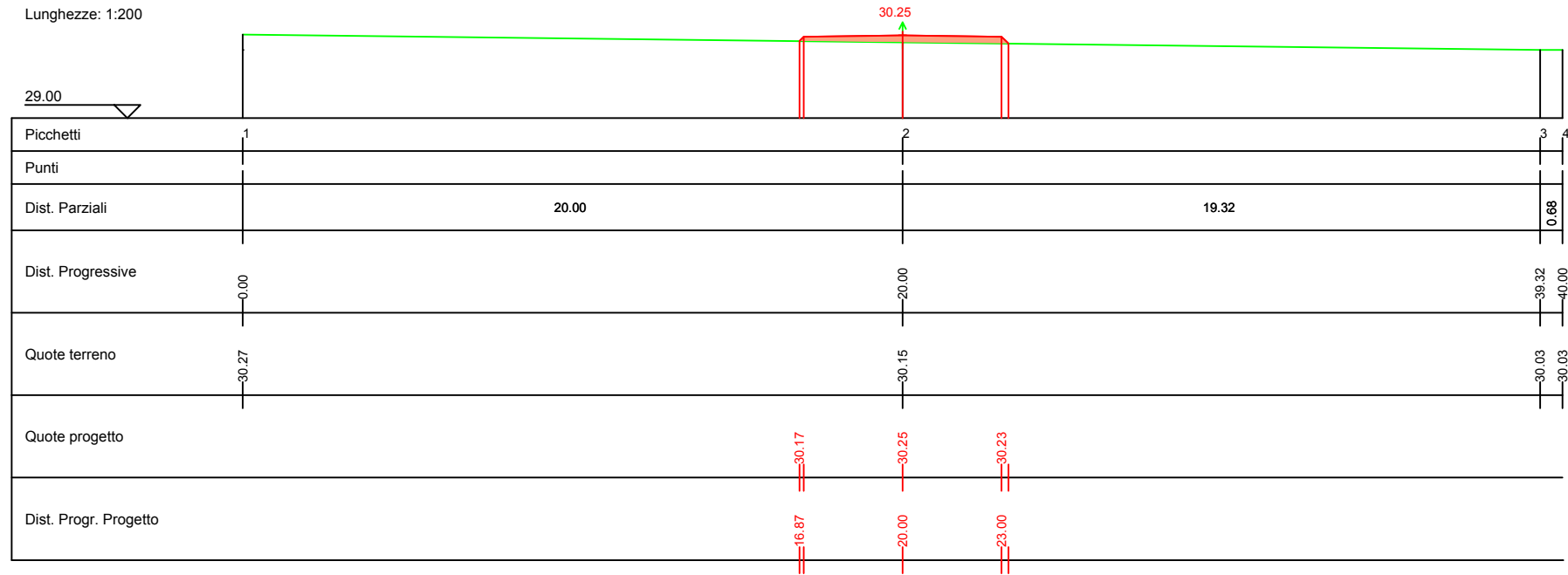

S04

Area di Sterro: 0.00
Area di Riporto: 0.39

Altezze: 1:100
Lunghezze: 1:200

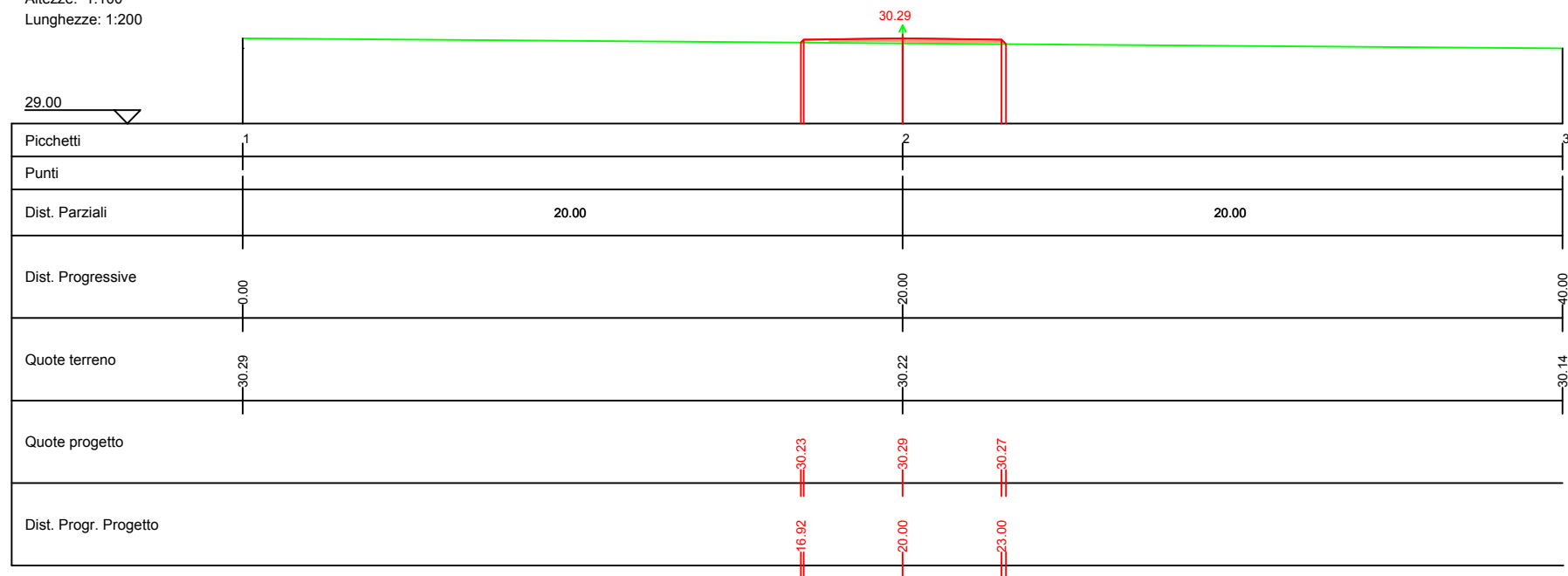

S05

Area di Sterro: -0.05
 Area di Riporto: 0.00

Altezze: 1:100
 Lunghezze: 1:200

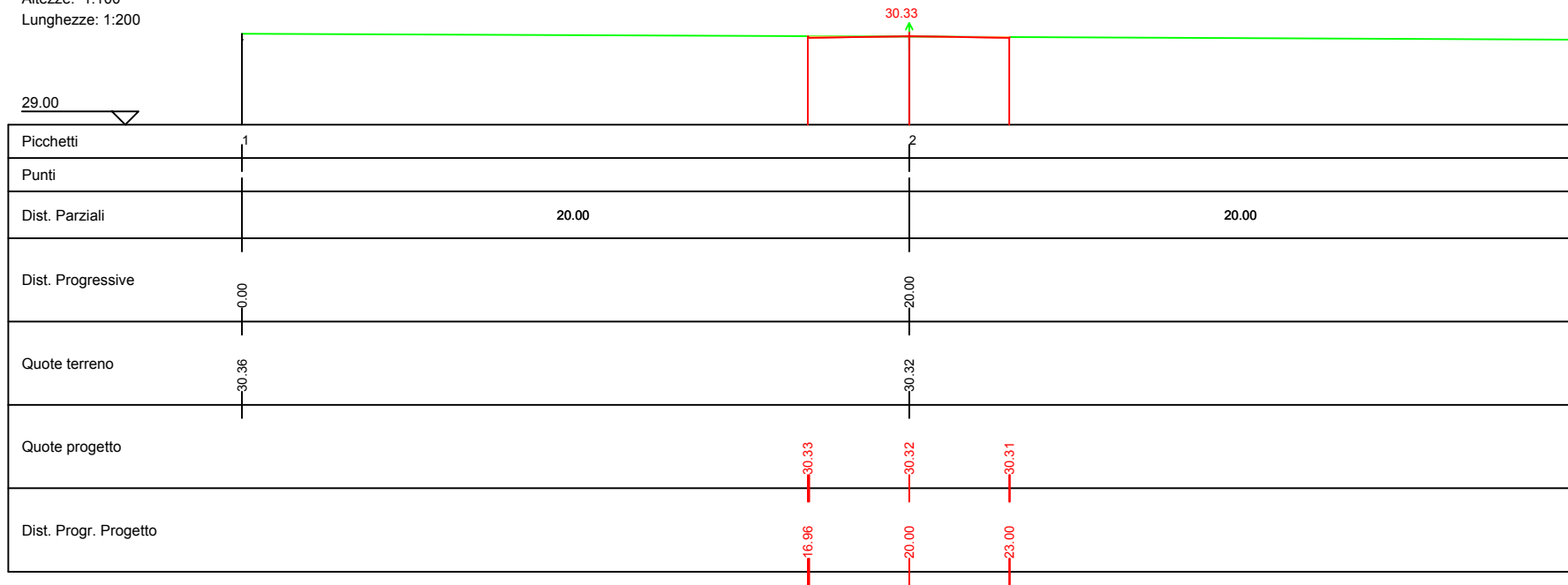

PROFILO 7

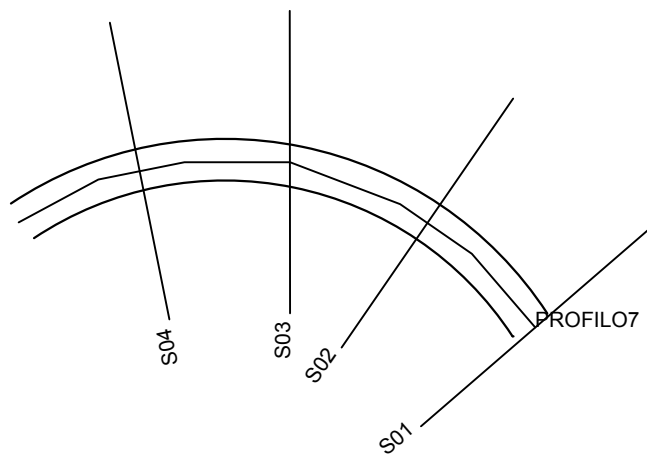

S01

Area di Sterro: -0.14
Area di Riporto: 0.07

Altezze: 1:100
Lunghezze: 1:200

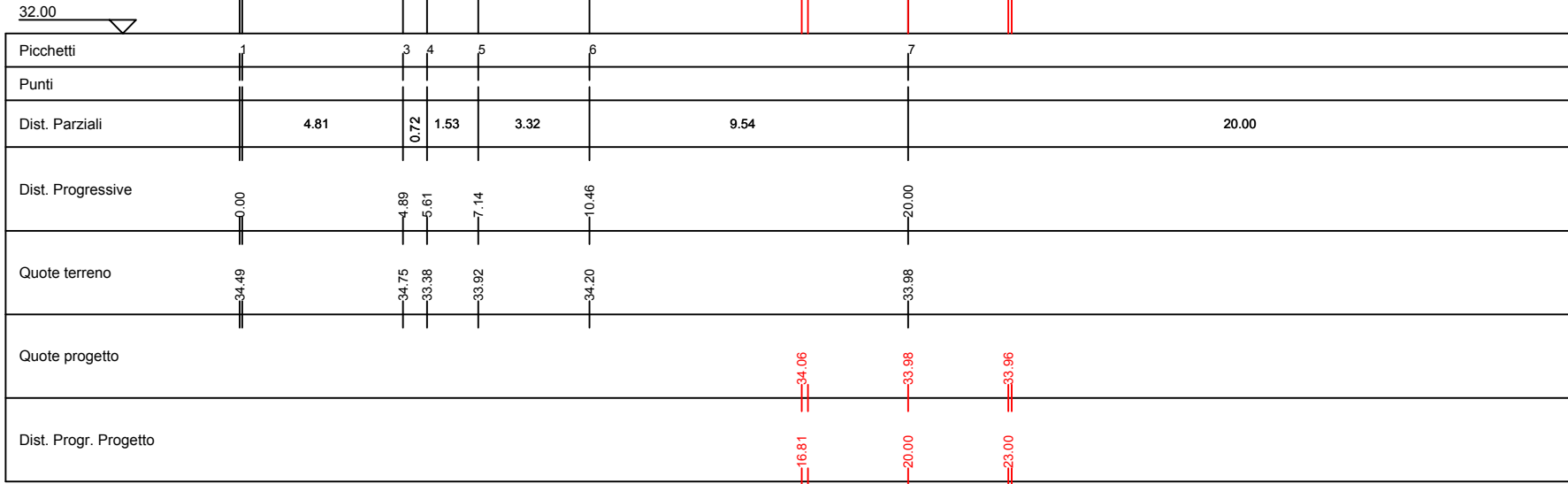

S02

Area di Sterro: -2.25
Area di Riporto: 0.00

Altezze: 1:100
Lunghezze: 1:200

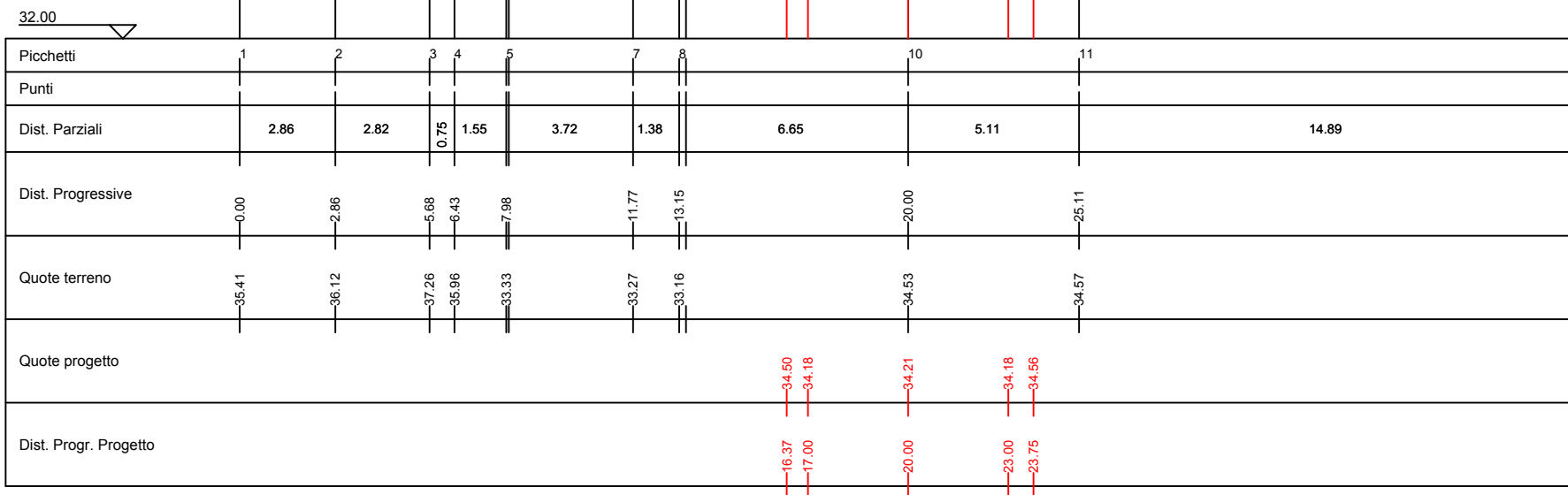

S03

Area di Sterro: -0.49
Area di Riporto: 0.14

Altezze: 1:100
Lunghezze: 1:200

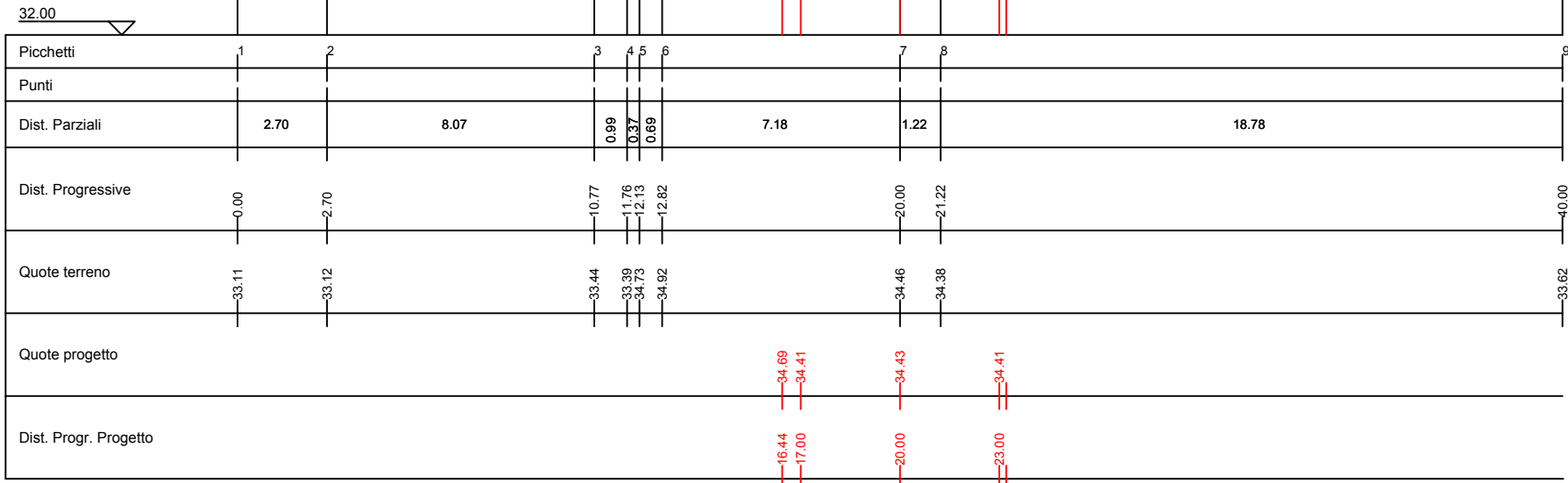

S04

Area di Sterro: -0.03
Area di Riporto: 0.50

Altezze: 1:100
Lunghezze: 1:200

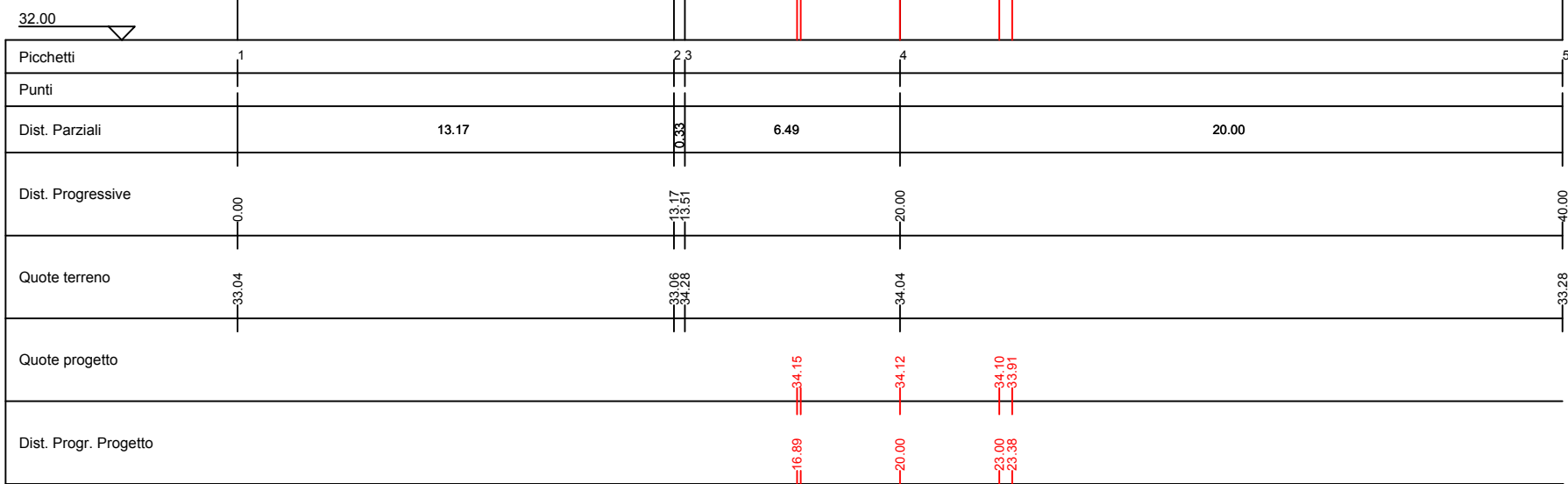

PROFILO 8

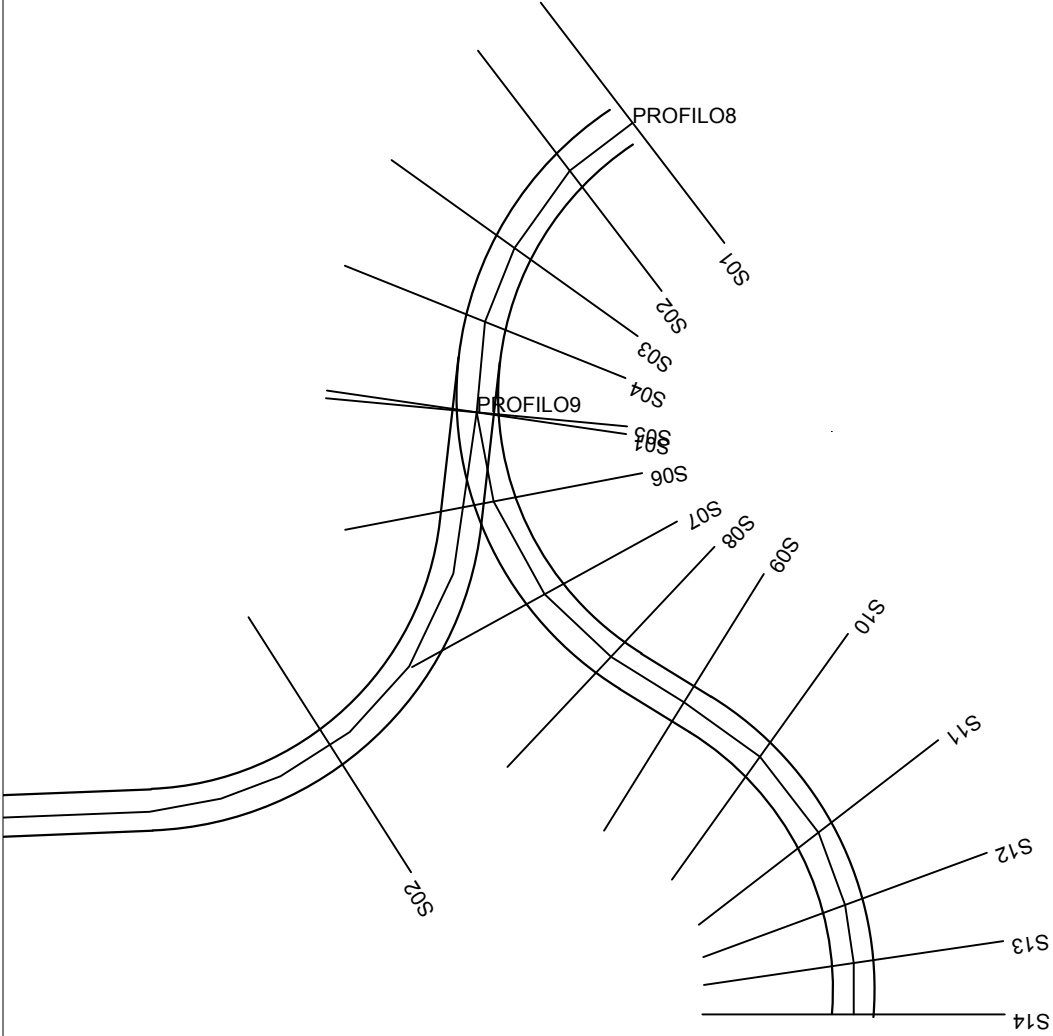

S01

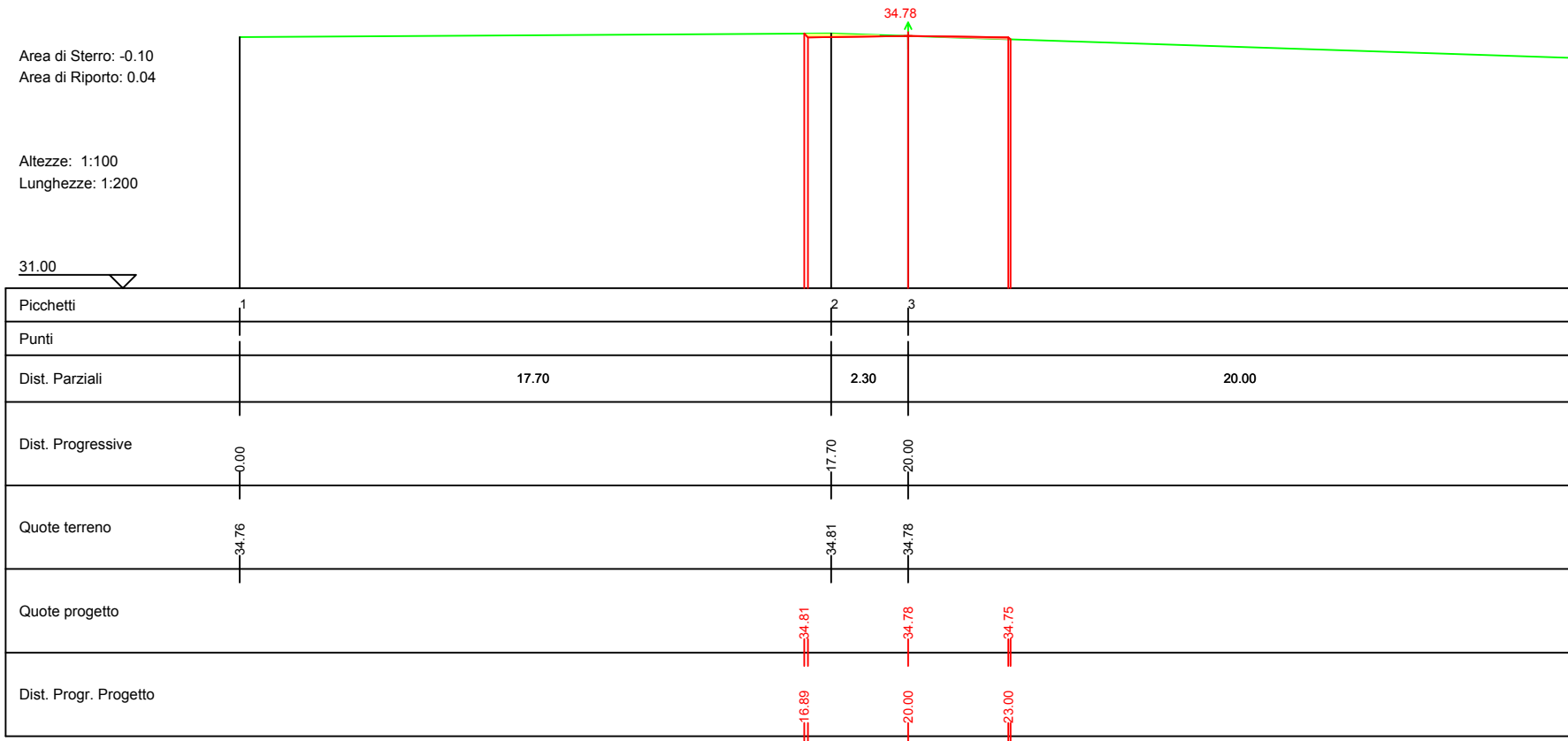

S02

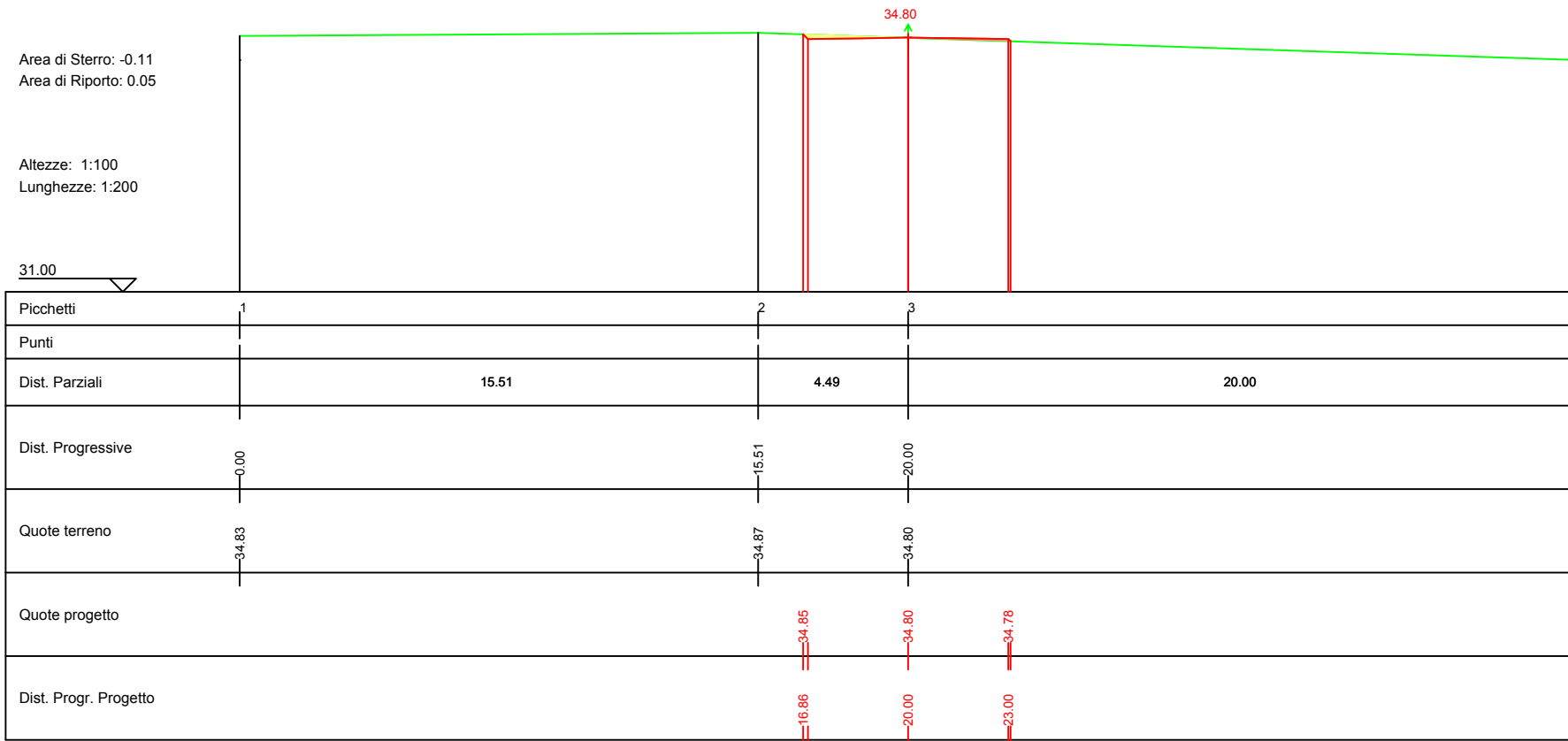

S03

Area di Sterro: -0.41
Area di Riporto: 0.00

Altezze: 1:100
Lunghezze: 1:200

32.00

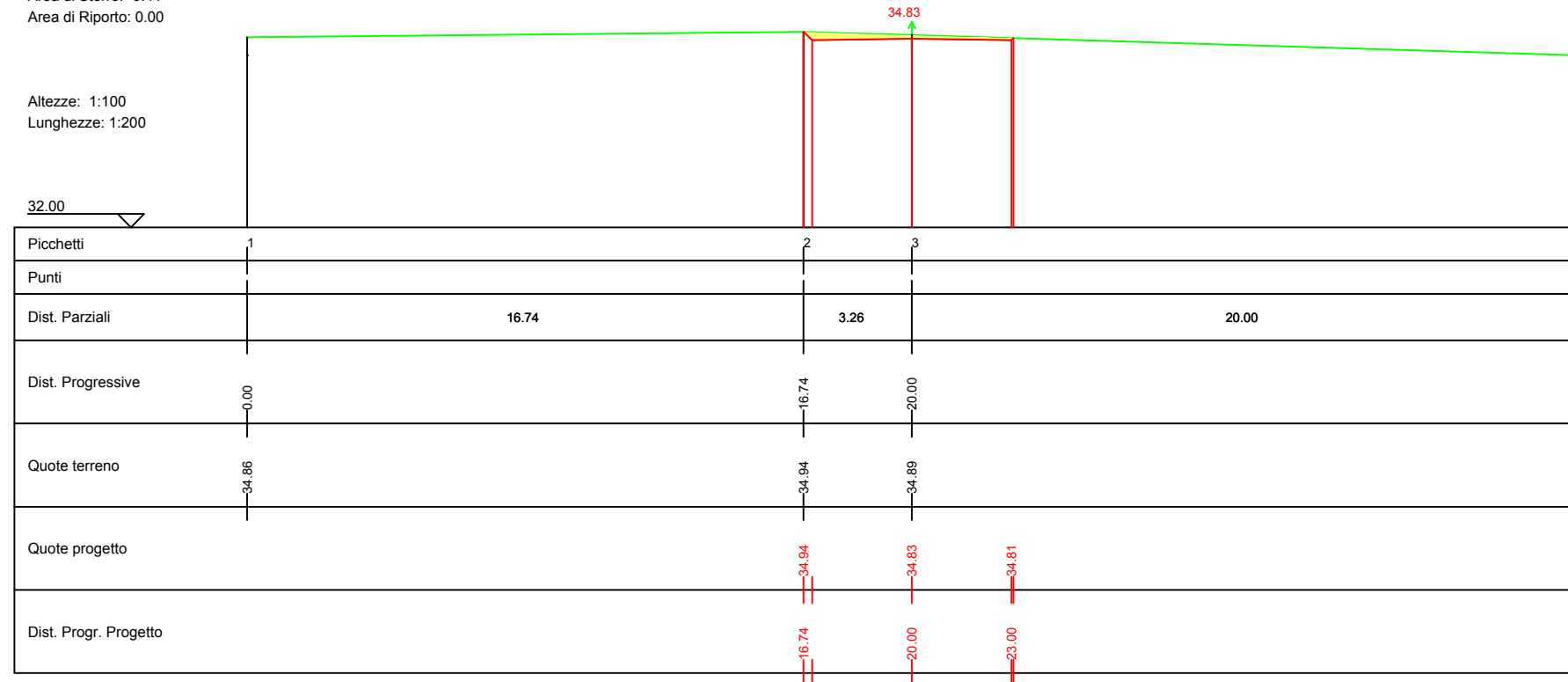

S04

Area di Sterro: -0.84
Area di Riporto: 0.00

Altezze: 1:100
Lunghezze: 1:200

32.00

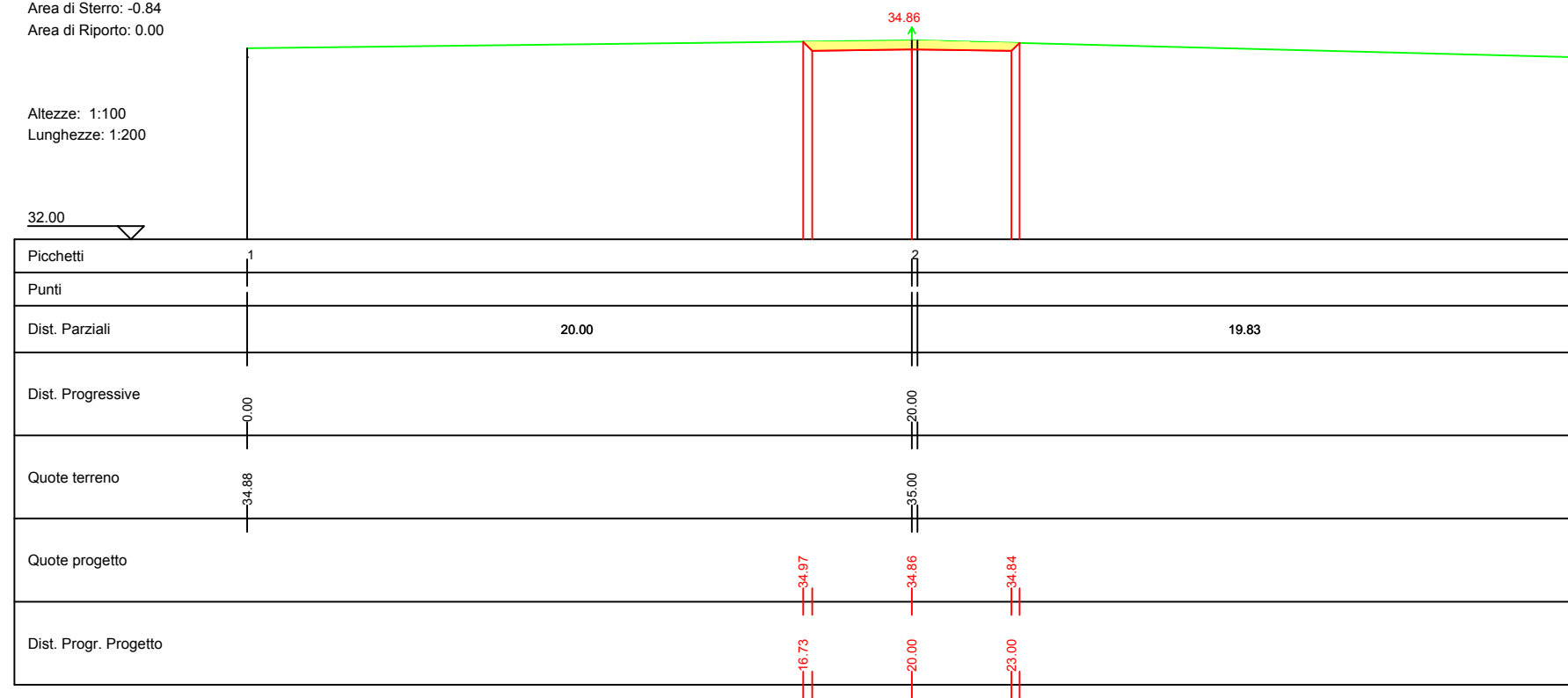

S05

Area di Sterro: -1.06
Area di Riporto: 0.00

Altezze: 1:100
Lunghezze: 1:200

32.00

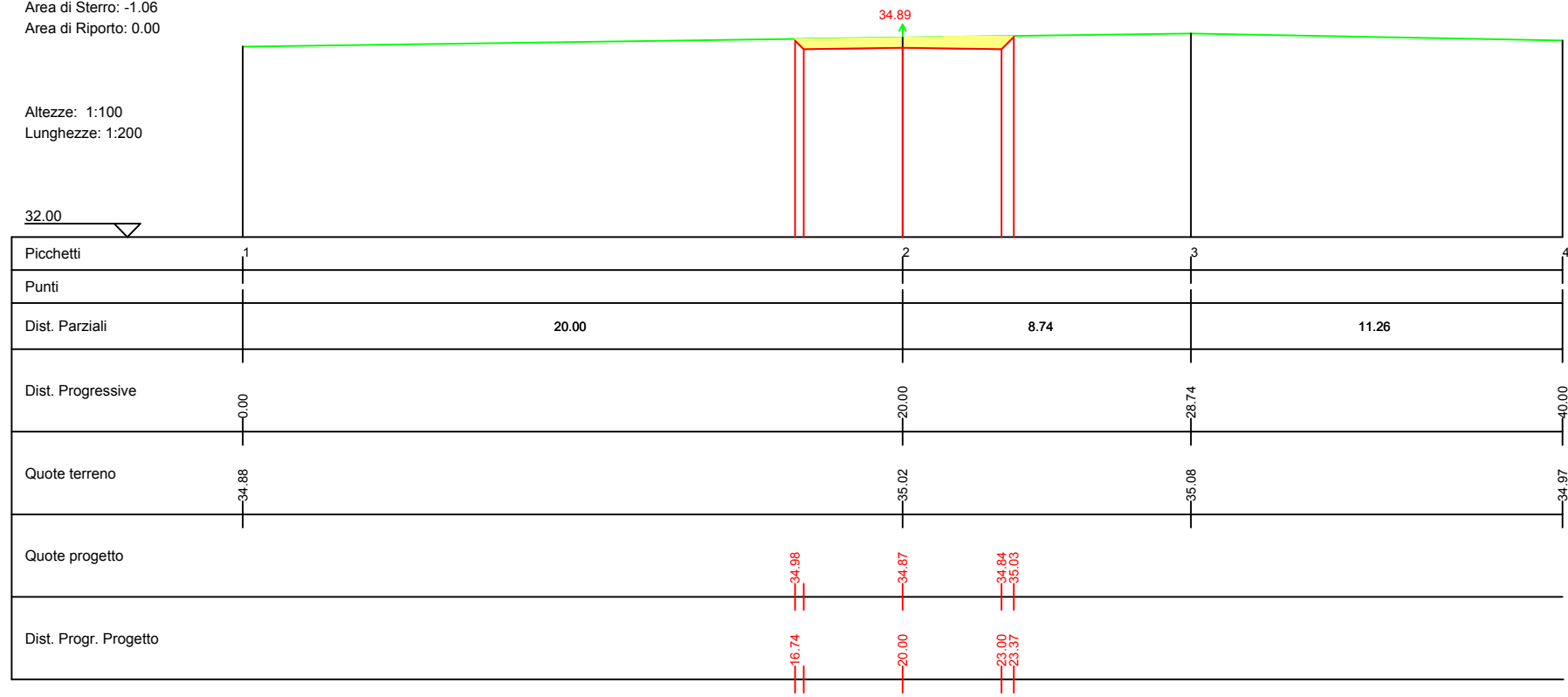

S06

Area di Sterro: -0.86
Area di Riporto: 0.00

Altezze: 1:100
Lunghezze: 1:200

32.00

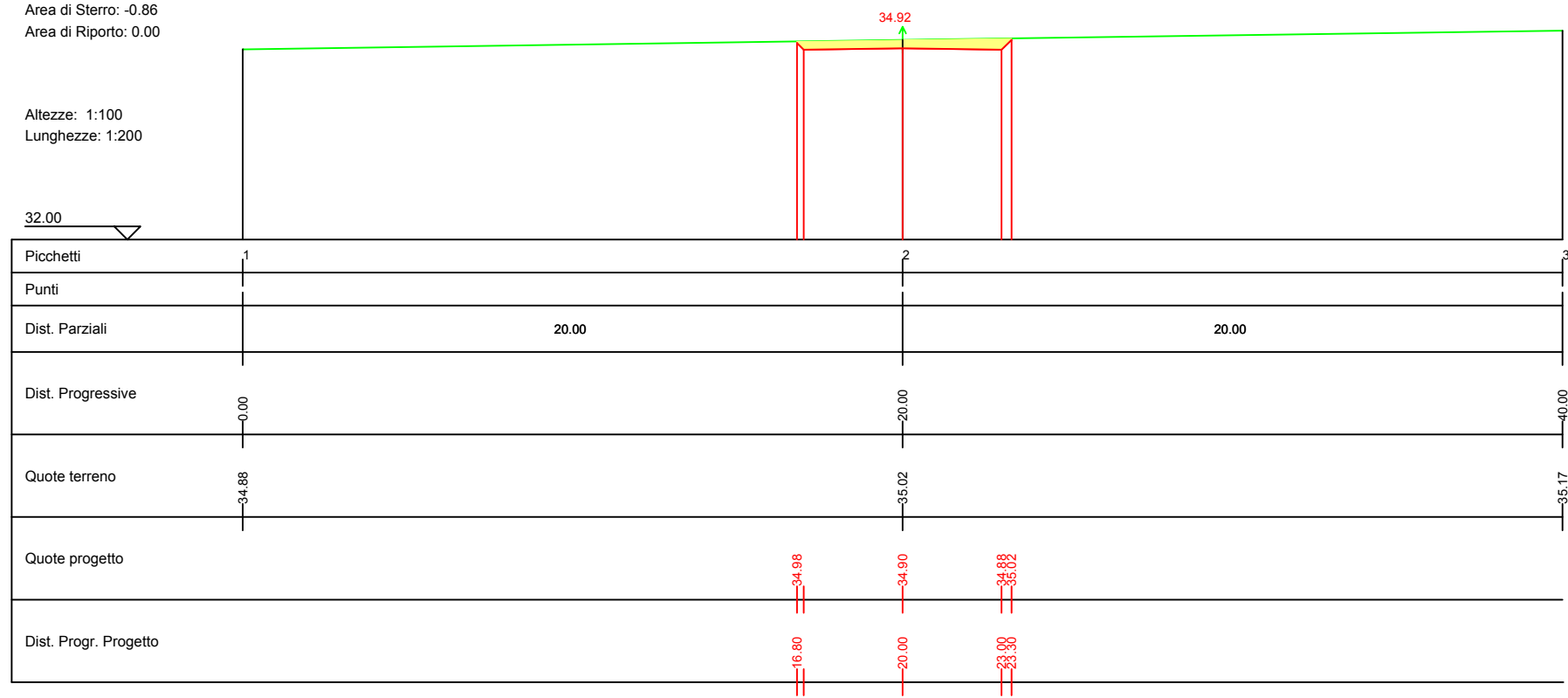

S07

Area di Sterro: -0.35
Area di Riporto: 0.00

Altezze: 1:100
Lunghezze: 1:200

32.00

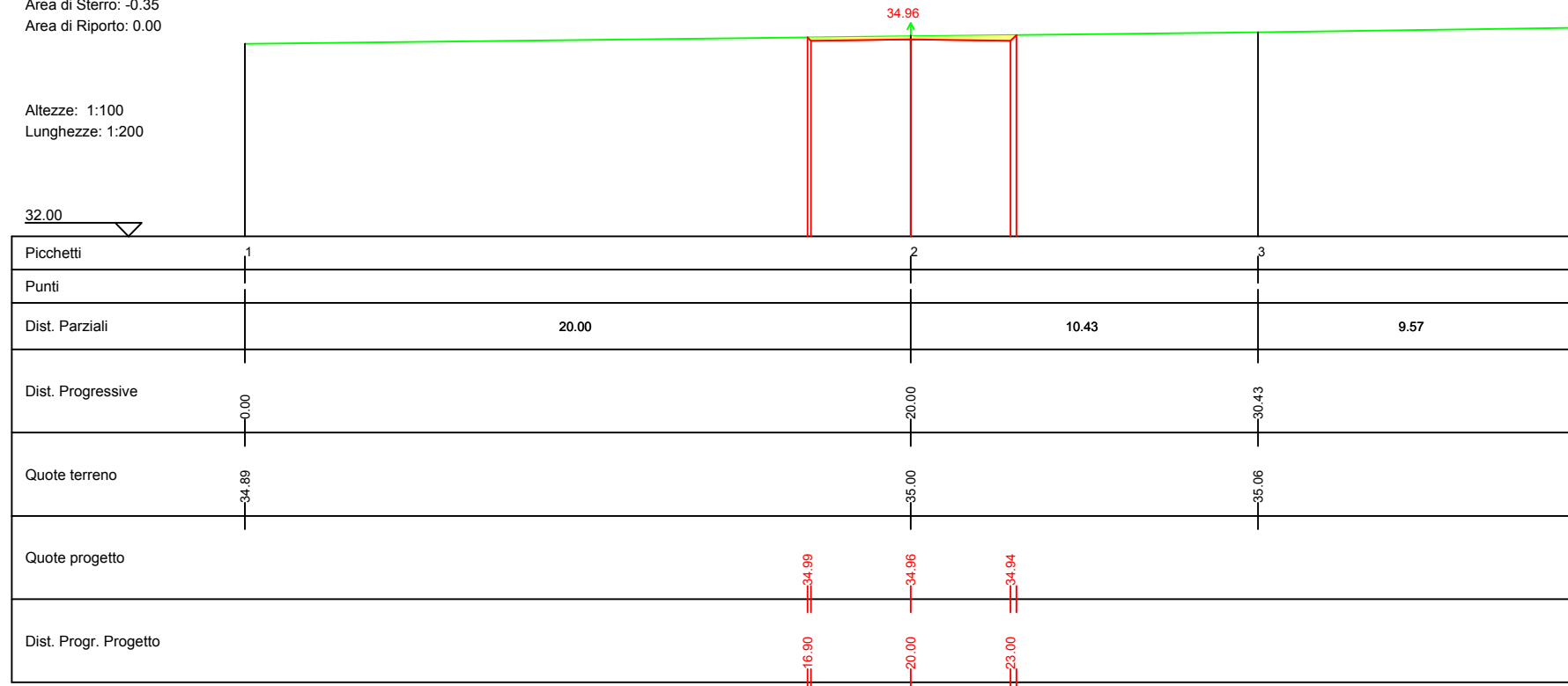

S08

Area di Sterro: -0.23
Area di Riporto: 0.00

Altezze: 1:100
Lunghezze: 1:200

32.00

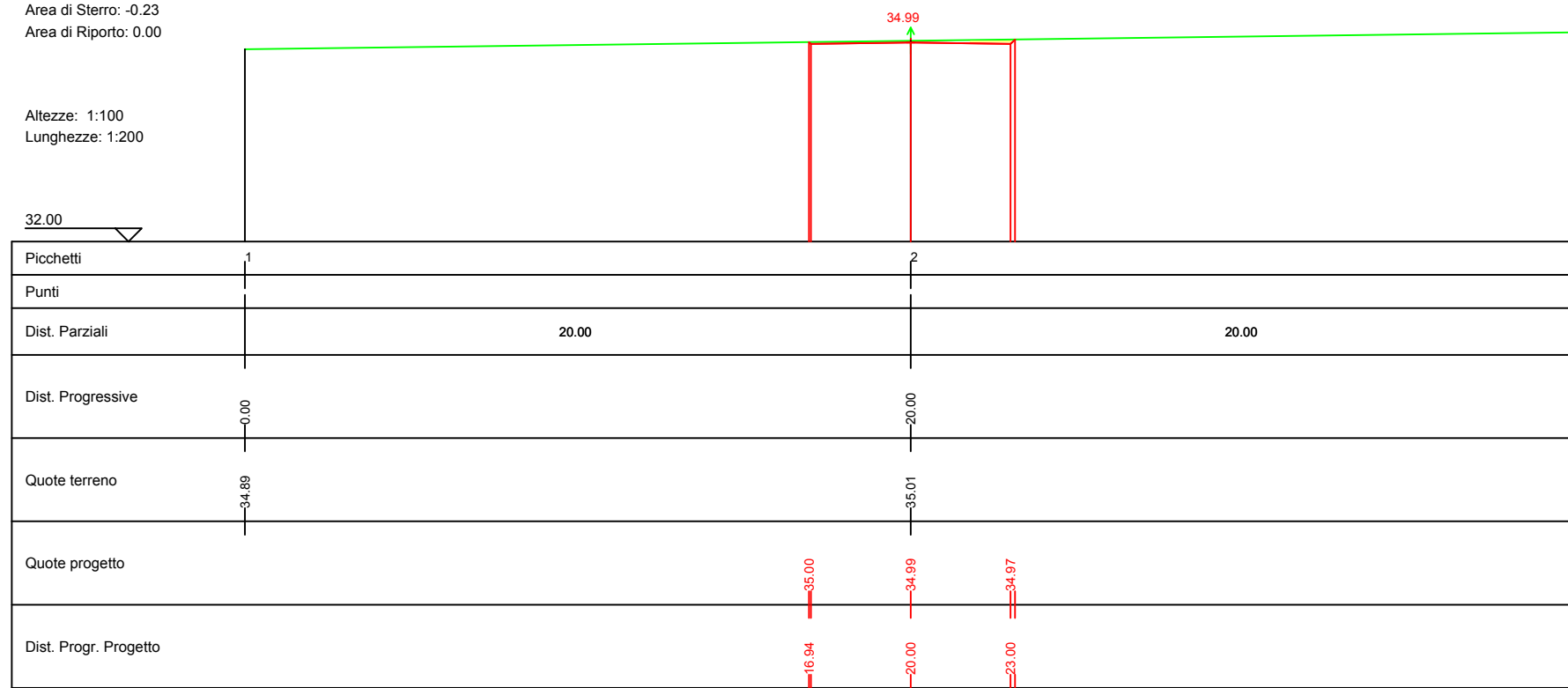

S09

Area di Sterro: -0.05
Area di Riporto: 0.01

Altezze: 1:100
Lunghezze: 1:200

32.00

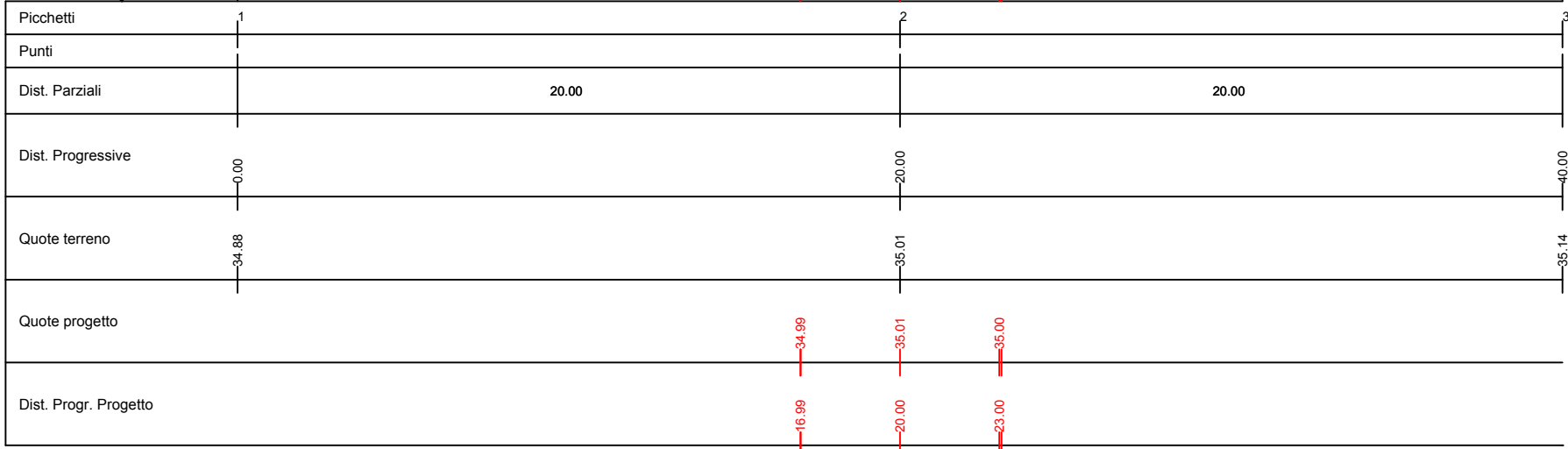

S10

Area di Sterro: 0.00
Area di Riporto: 0.17

Altezze: 1:100
Lunghezze: 1:200

32.00

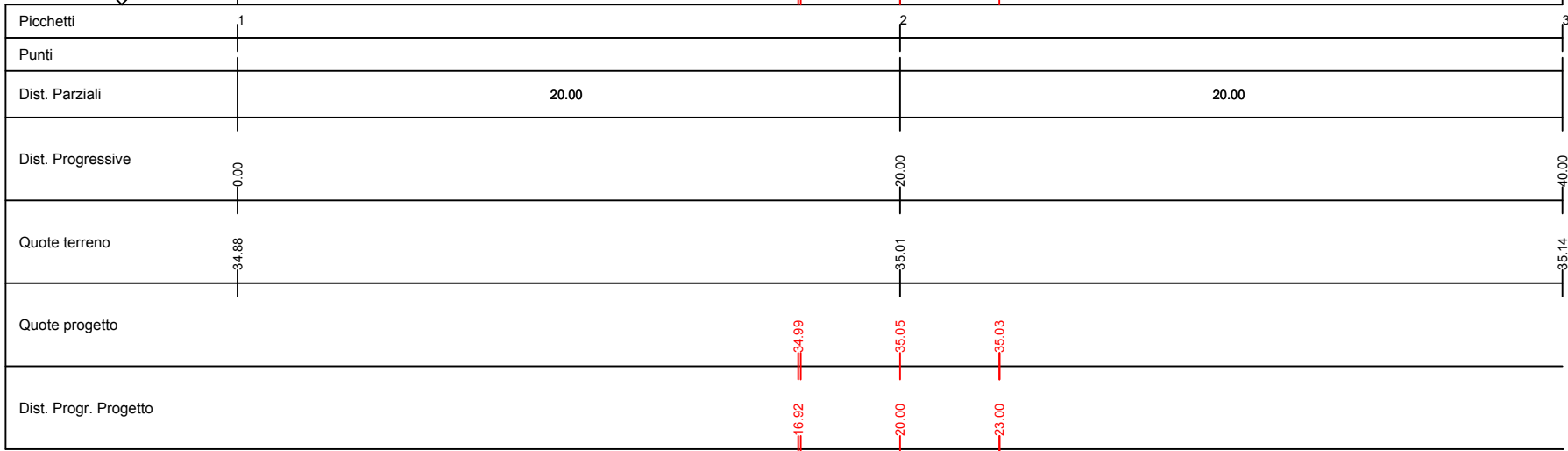

S11

Area di Sterro: 0.00
Area di Riporto: 0.23

Altezze: 1:100
Lunghezze: 1:200

32.00

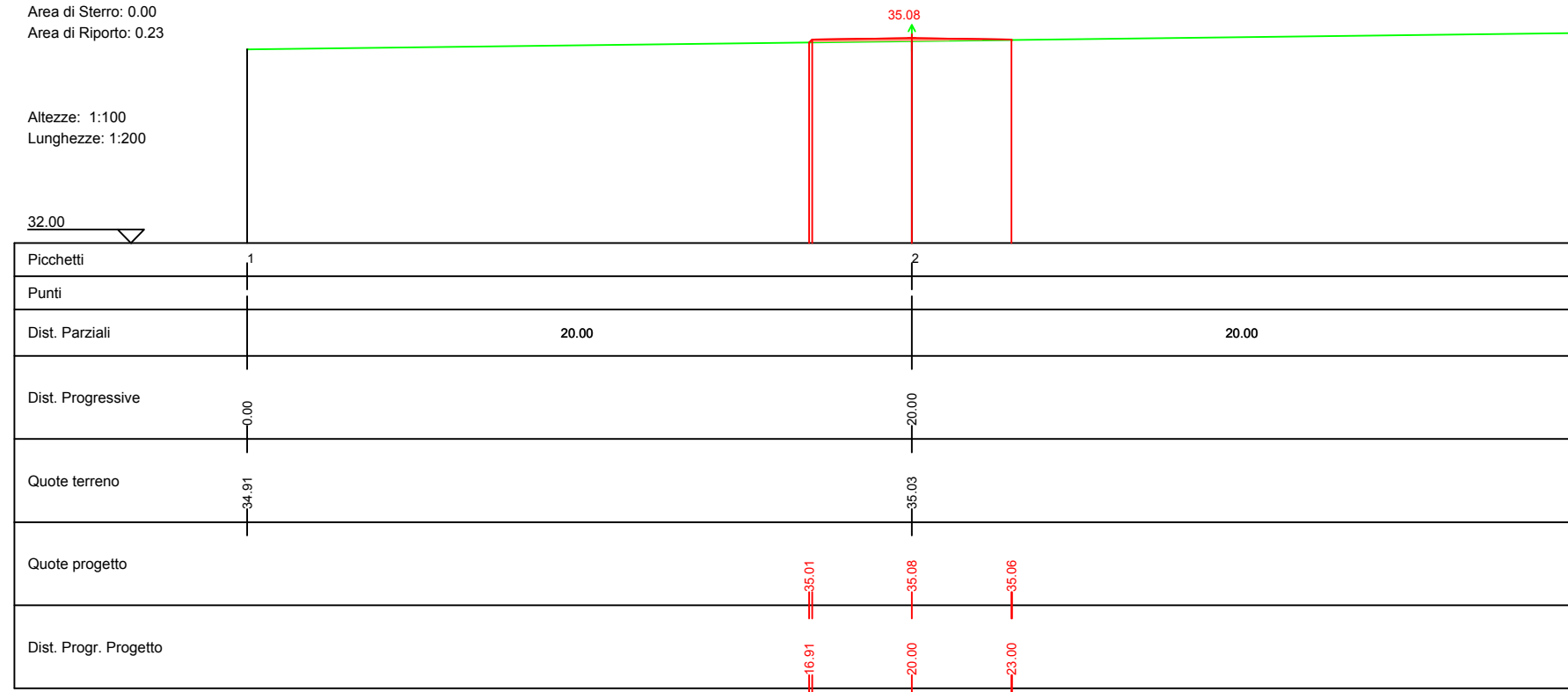

S12

Area di Sterro: 0.00
Area di Riporto: 0.16

Altezze: 1:100
Lunghezze: 1:200

32.00

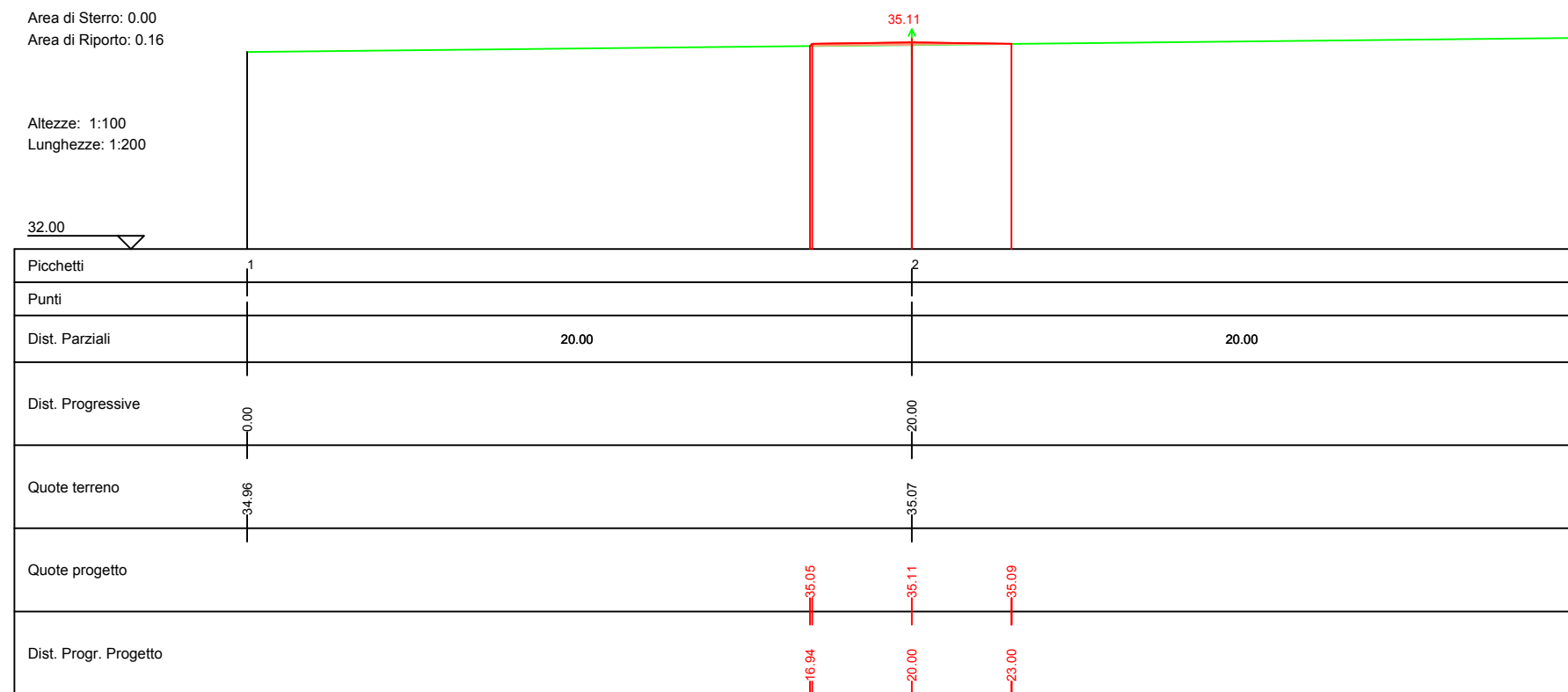

S13

Area di Sterro: -0.01
Area di Riporto: 0.07

Altezze: 1:100
Lunghezze: 1:200

32.00

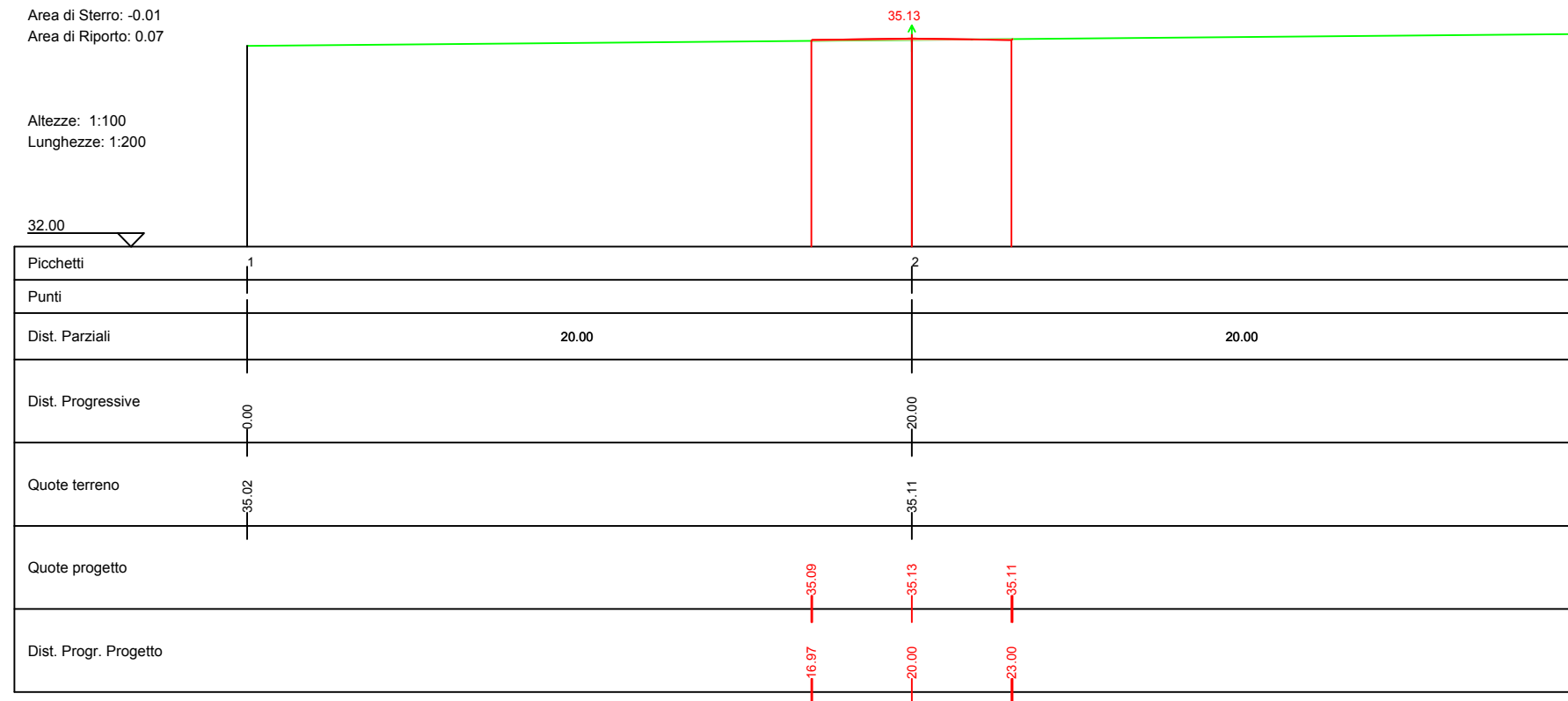

S14

Altezze: 1:100
Lunghezze: 1:200

32.00

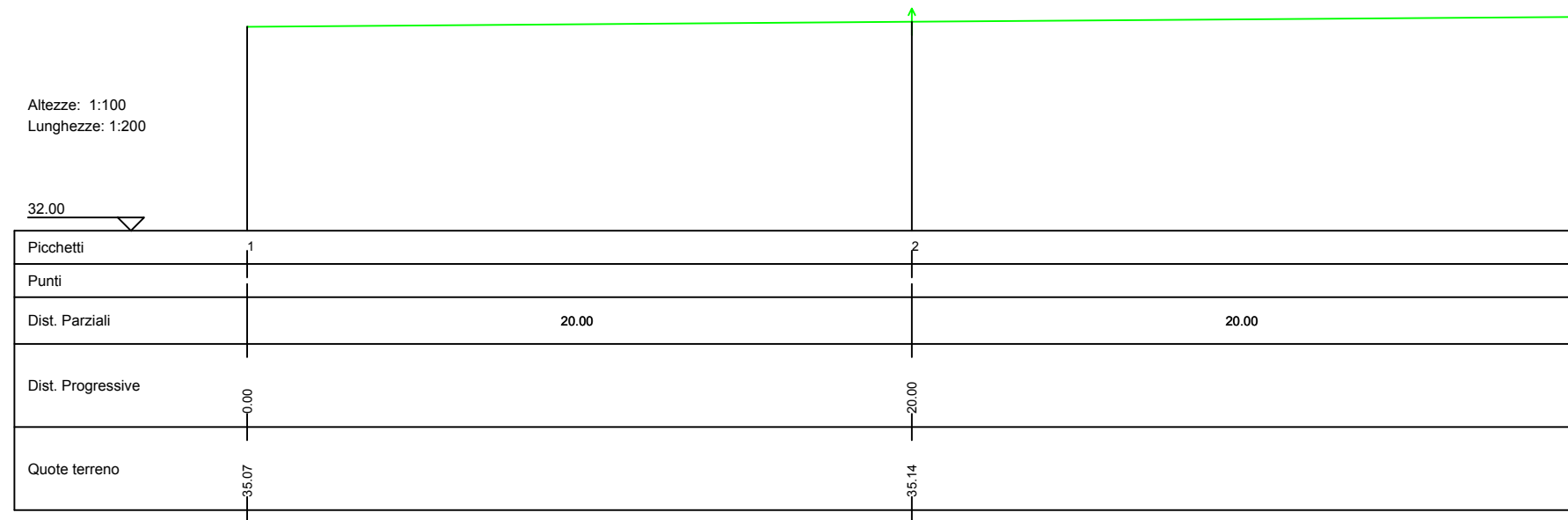

PROFILO 9

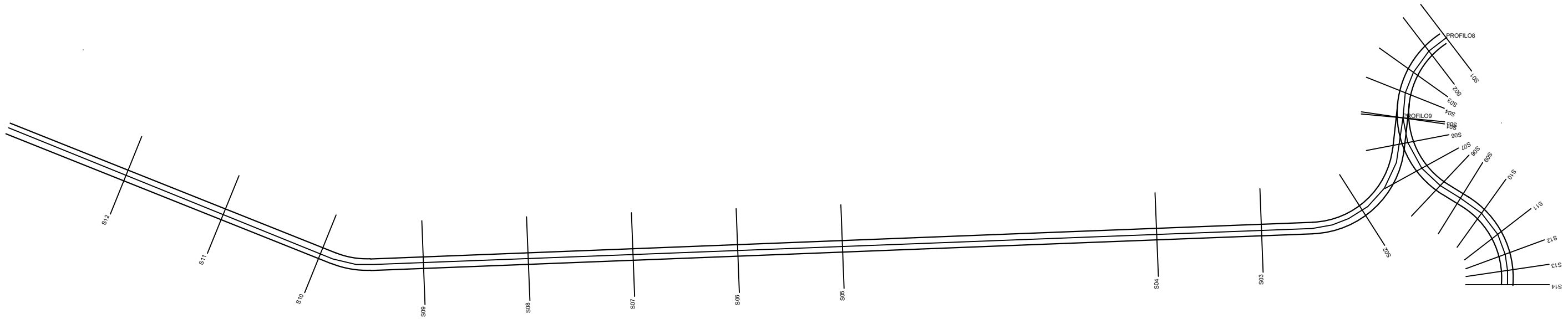

S01

Area di Sterro: -0.06
Area di Riporto: 0.00

Altezze: 1:100
Lunghezze: 1:200

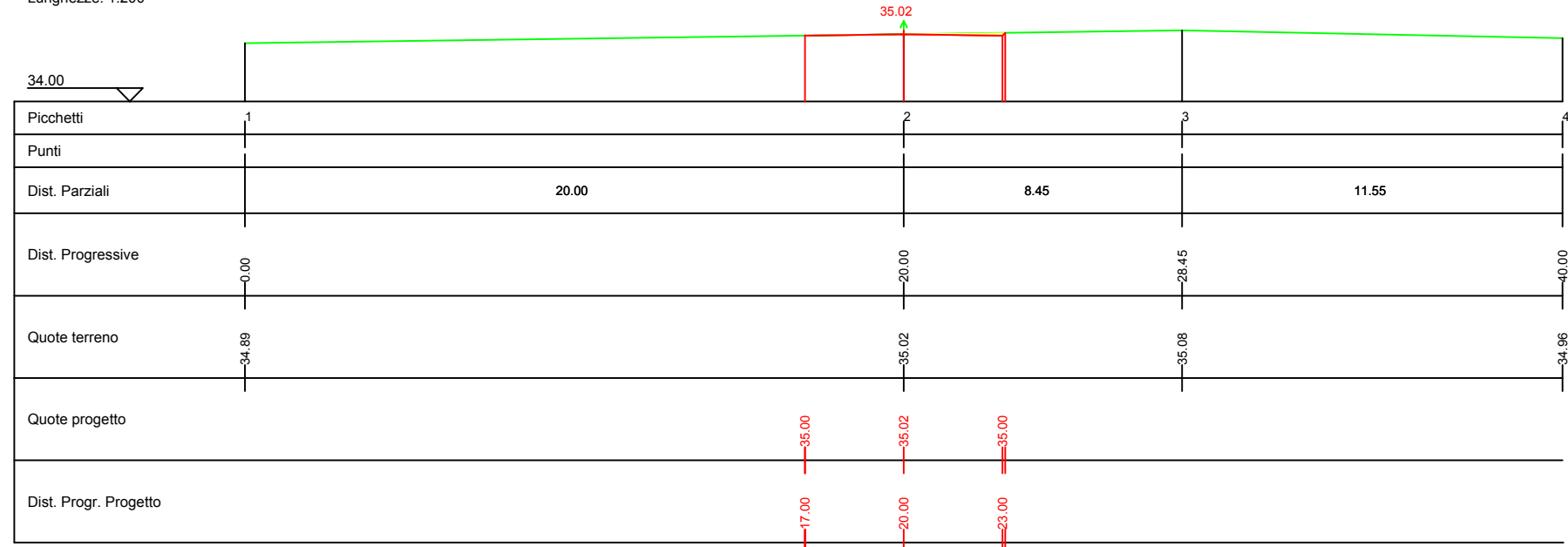

S02

Area di Sterro: -1.37
Area di Riporto: 0.00

Altezze: 1:100
Lunghezze: 1:200

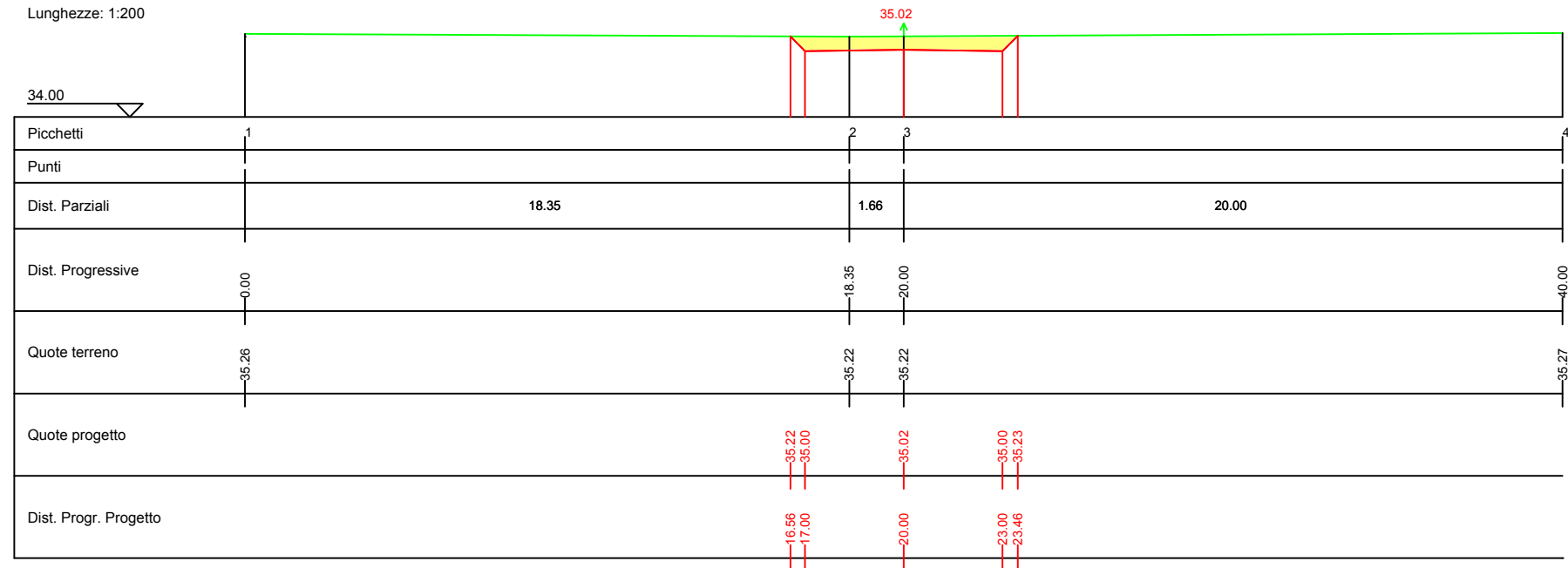

S03

Area di Sterro: -3.24
Area di Riporto: 0.00

Altezze: 1:100
Lunghezze: 1:200

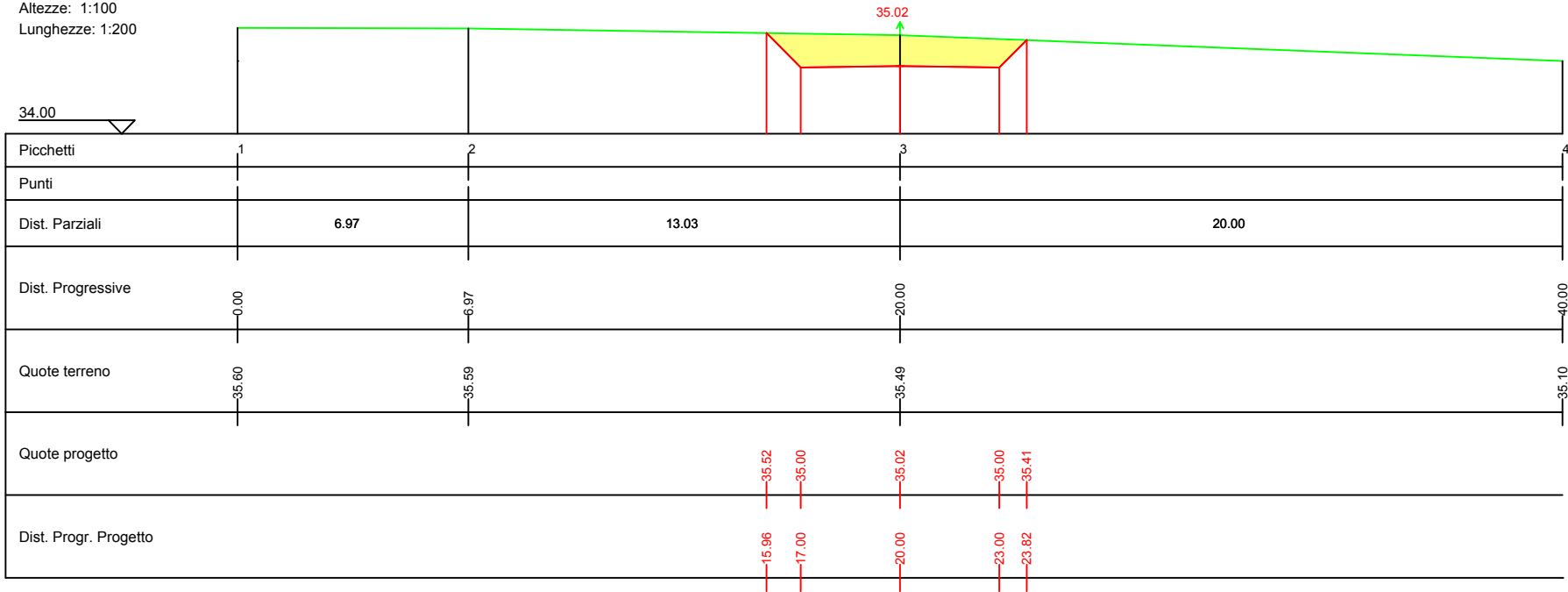

S04

Area di Sterro: -2.92
Area di Riporto: 0.00

Altezze: 1:100
Lunghezze: 1:200

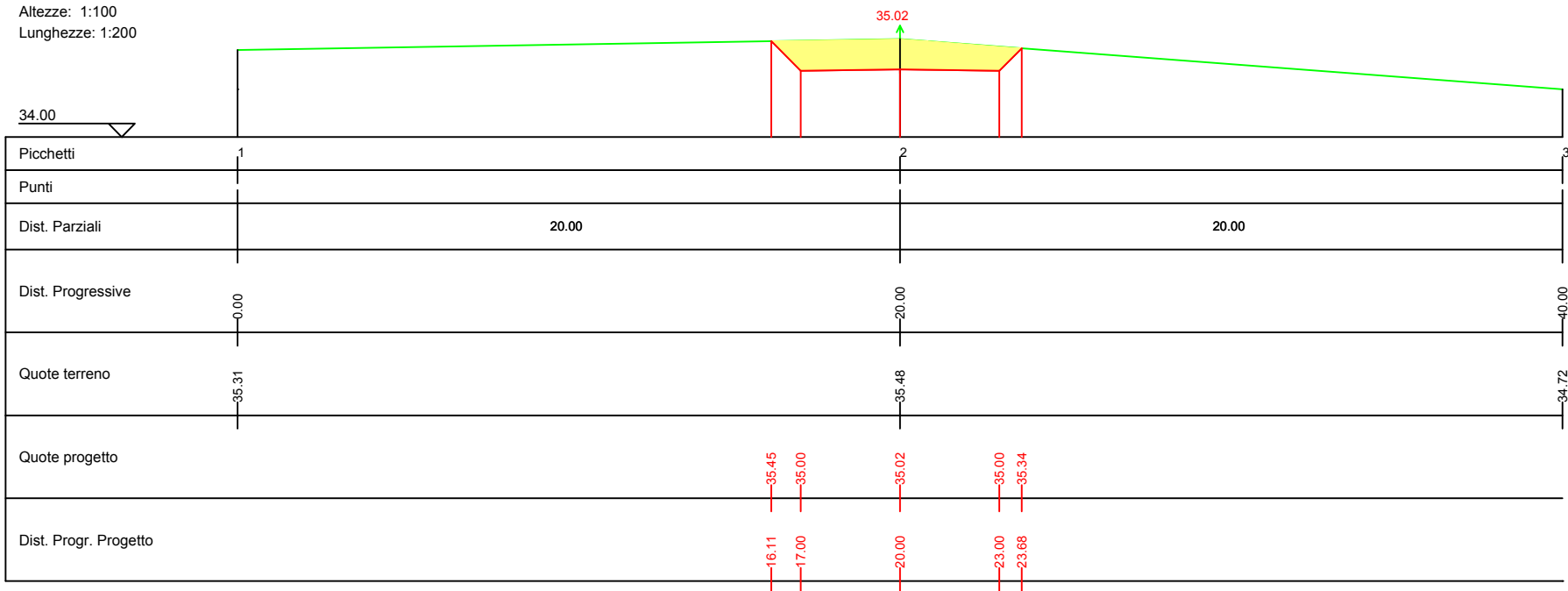

S05

Area di Sterro: -3.42
Area di Riporto: 0.00

Altezze: 1:100
Lunghezze: 1:200

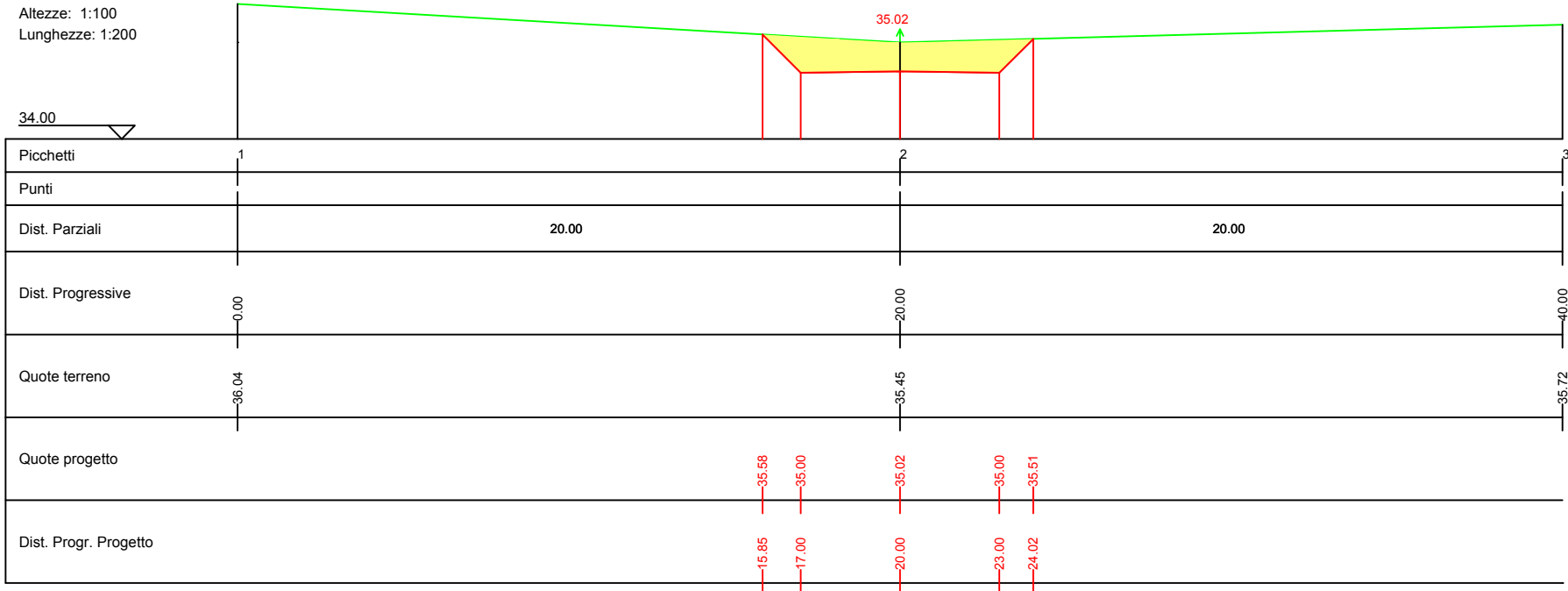

S06

Area di Sterro: -3.24
Area di Riporto: 0.00

Altezze: 1:100
Lunghezze: 1:200

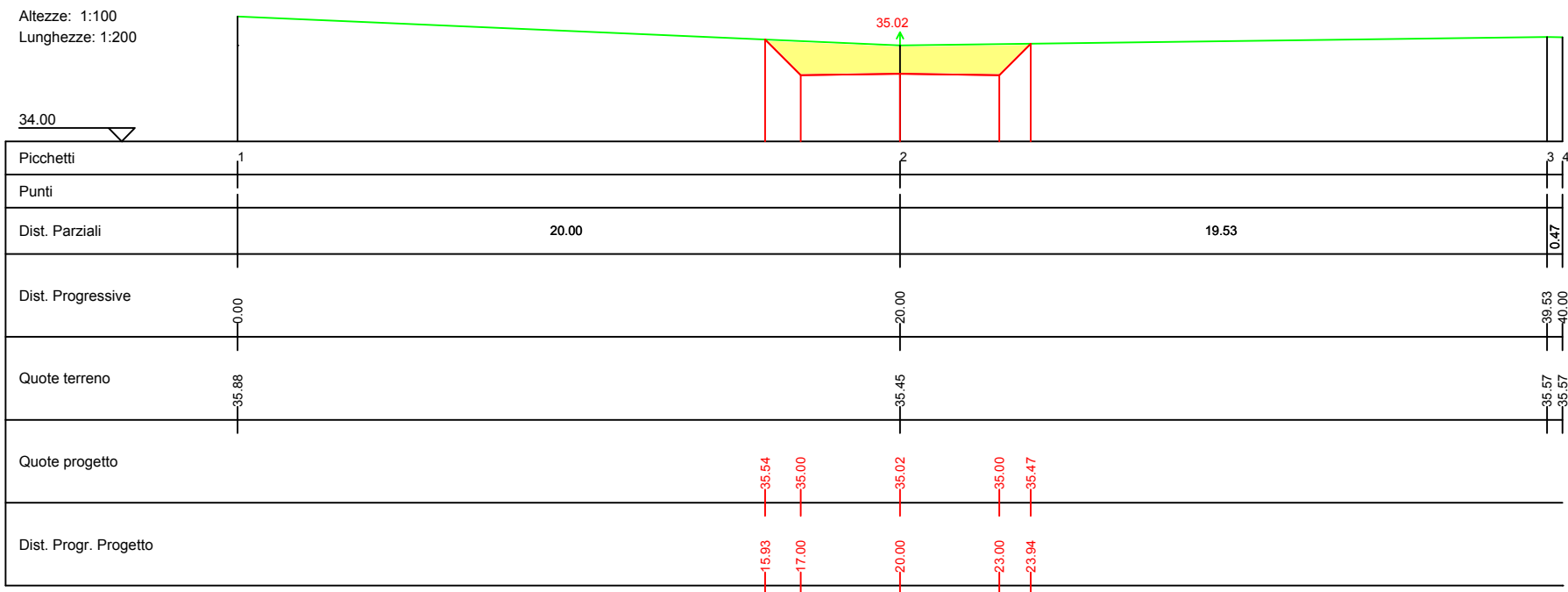

S07

Area di Sterro: -3.18
Area di Riporto: 0.00

Altezze: 1:100
Lunghezze: 1:200

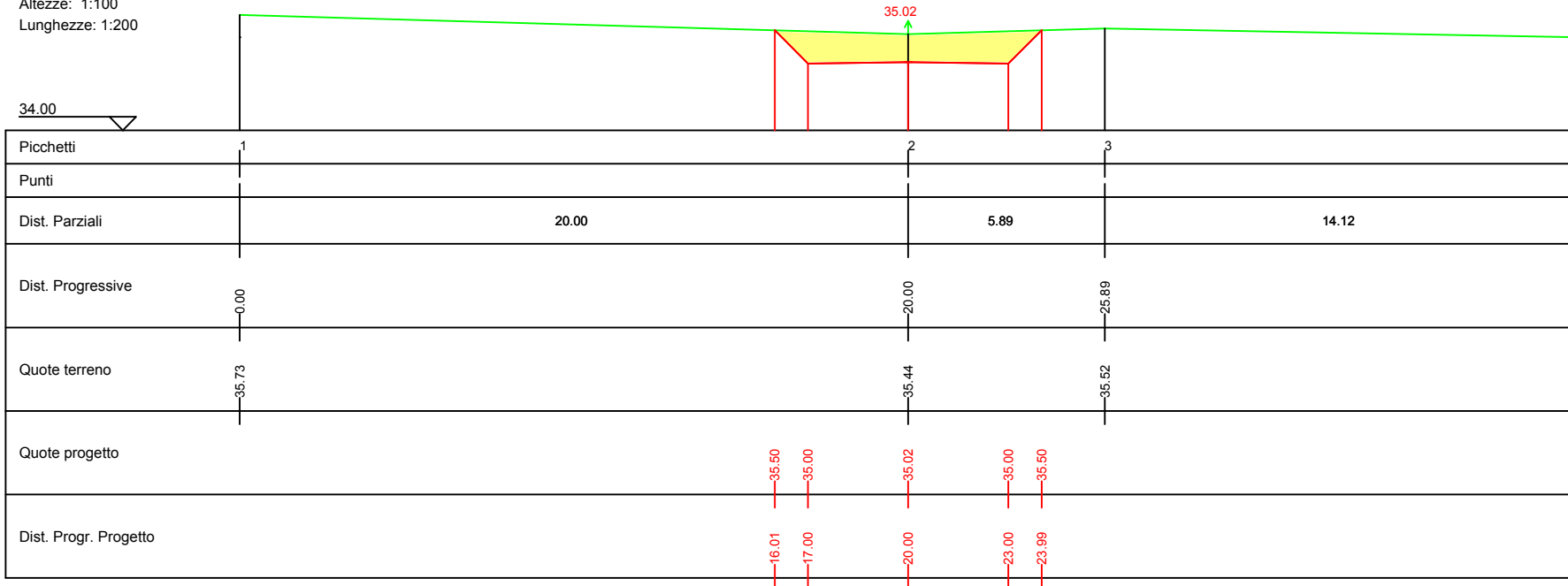

S08

Area di Sterro: -2.94
Area di Riporto: 0.00

Altezze: 1:100
Lunghezze: 1:200

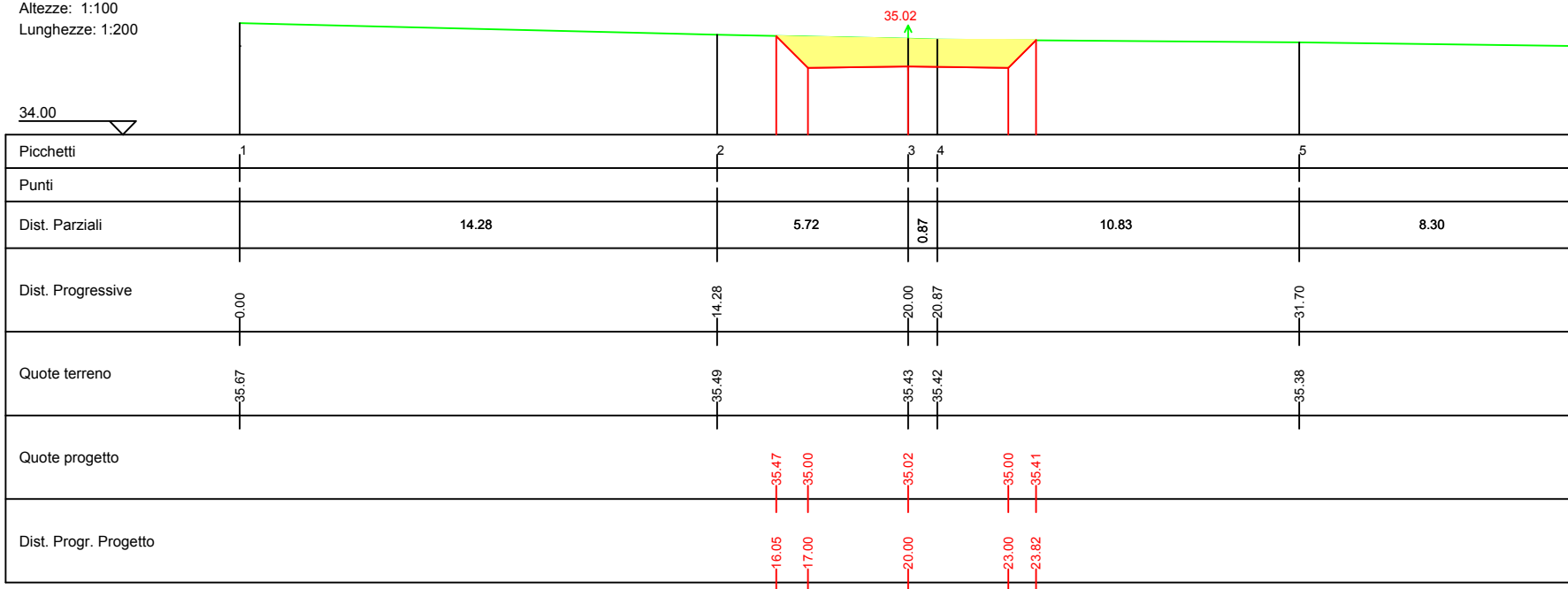

S09

Area di Sterro: -3.14
Area di Riporto: 0.00

Altezze: 1:100
Lunghezze: 1:200

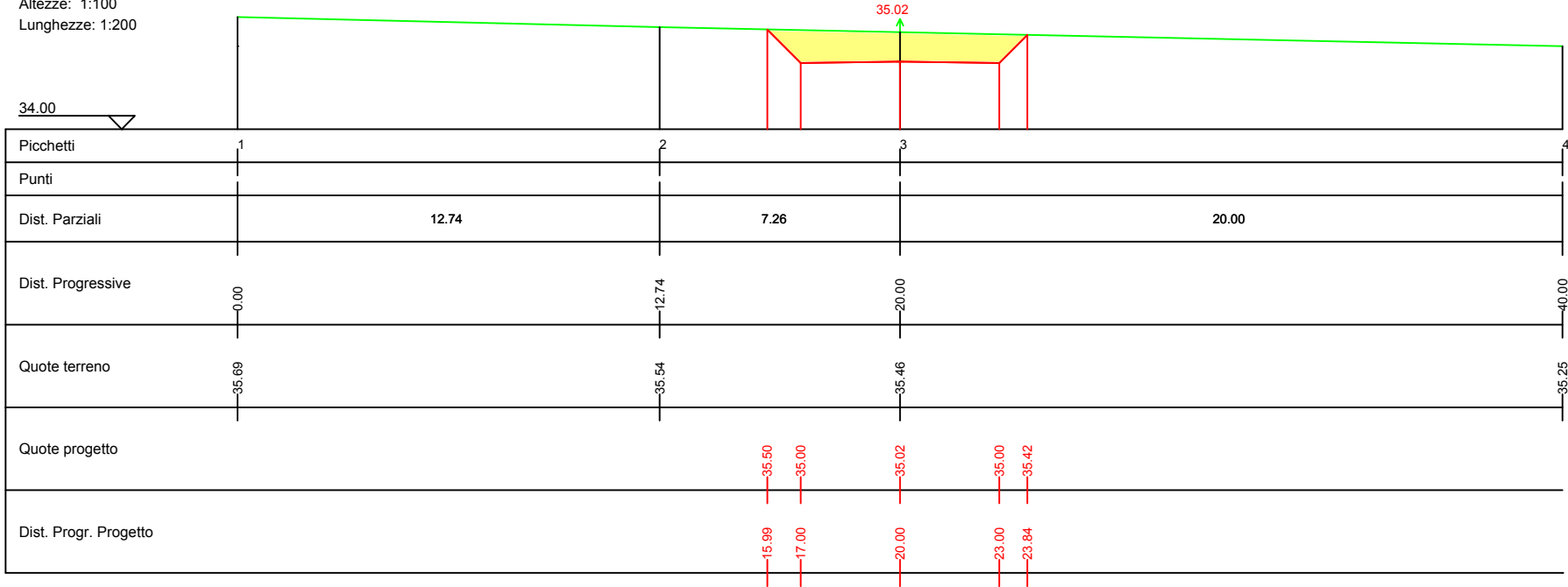

S10

Area di Sterro: -2.88
Area di Riporto: 0.00

Altezze: 1:100
Lunghezze: 1:200

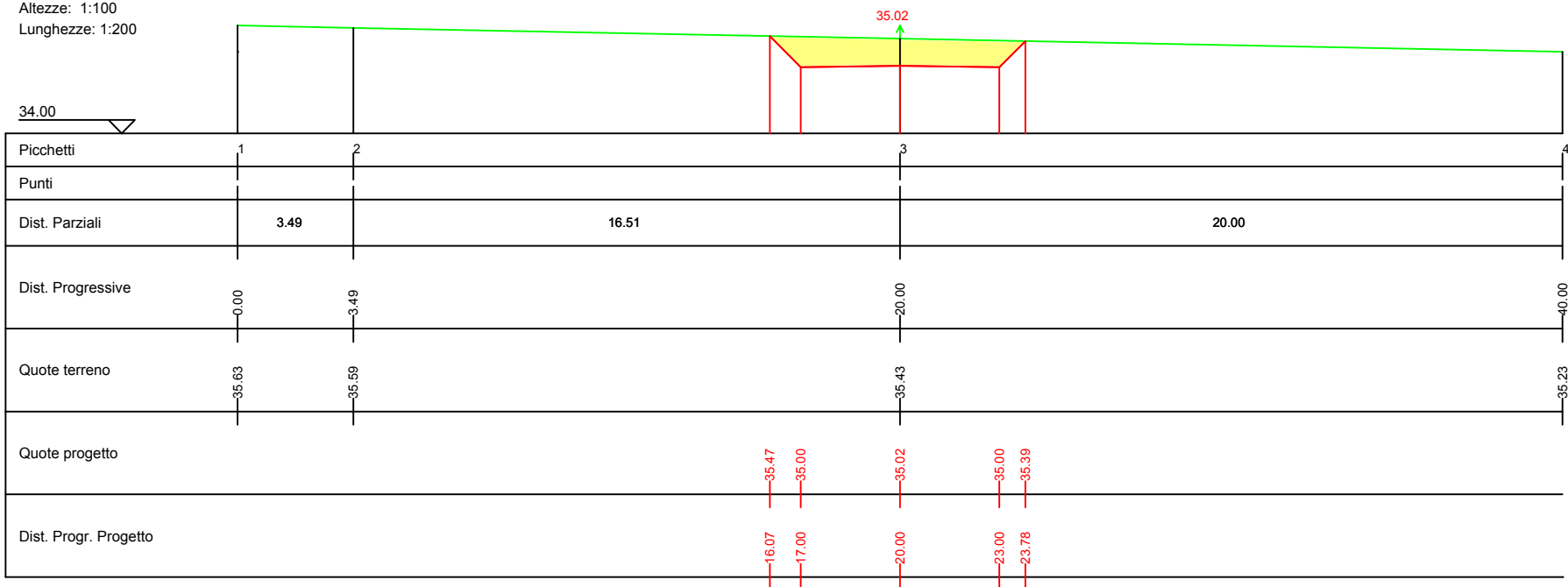

S11

Area di Sterro: -1.50
Area di Riporto: 0.00

Altezze: 1:100
Lunghezze: 1:200

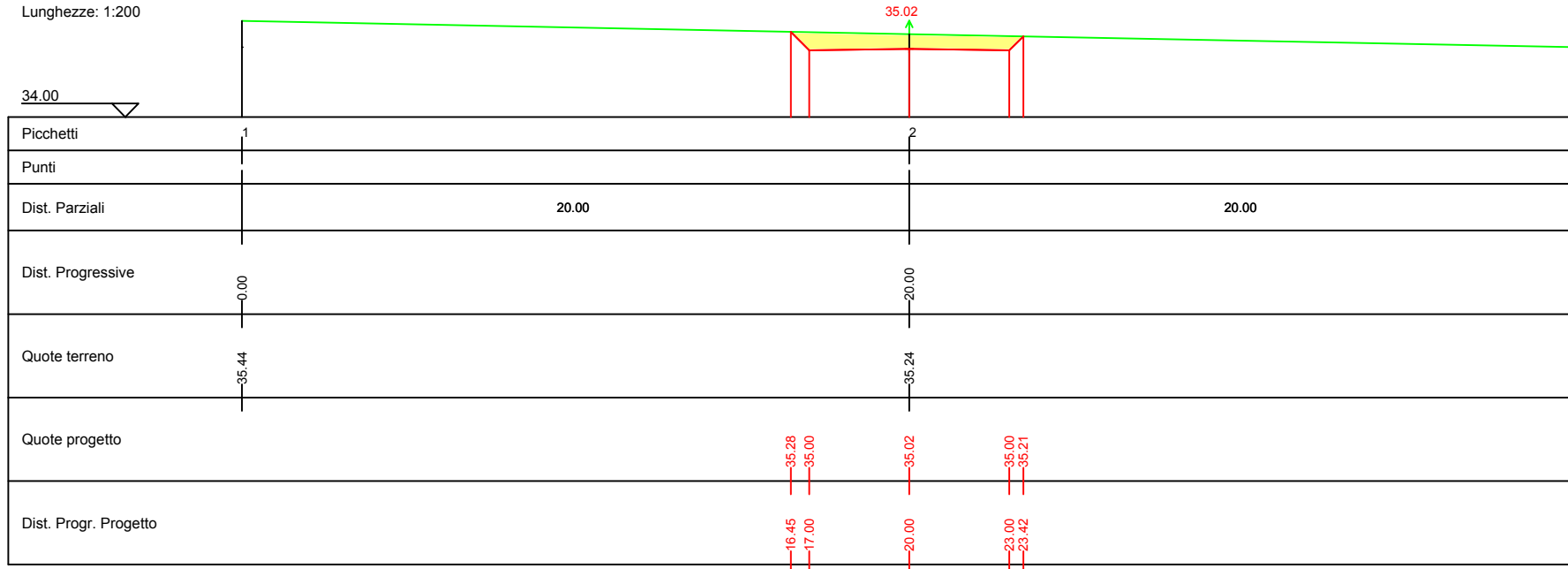

S12

Area di Sterro: -0.27
Area di Riporto: 0.00

Altezze: 1:100
Lunghezze: 1:200

