



STABILIMENTO DI TARANTO

Spett.le
ISPRA
Via Vitaliano Brancati, 48
00144 ROMA
Trasmessa via pec a:
protocollo.ispra@ispra.legalmail.it

e p.c. Ministero dell' Ambiente
e della Tutela del Territorio e del Mare
Direzione generale per le valutazioni
e le autorizzazioni ambientali
Trasmissione via pec a:
aia@pec.minambiente.it

Spett.le
ARPA Puglia
Corso Trieste, 27
70126 BARI
Trasmissione via pec a:
dir.generale.arpapuglia@pec.rupar.puglia.it

Spett.le
ARPA Puglia
Dipartimento Provinciale di Taranto
c/o ex Ospedale Testa
Contrada Rondinella
74123 TARANTO
Trasmissione via pec a:
dap.ta.arpapuglia@pec.rupar.puglia.it

Taranto 27.01.17
Ns. Rif.: Dir 43/17

Oggetto: Prescrizione n.89 del decreto di riesame DVA-DEC-2012-547 del 26/10/2012 - Relazione sulla sperimentazione del sistema di monitoraggio in continuo di polveri, IPA e BTEX su una macchina sfornatrice in cokeria

Con riferimento a quanto richiesto da ISPRA con nota prot.1594 del 13/01/2015 e in relazione a quanto riportato nel verbale di esecuzione di visita ispettiva ordinaria del 19/12/2016, si trasmette in allegato la relazione sull'attività di sperimentazione del sistema di monitoraggio in continuo di polveri, IPA e BTEX eseguita sulla macchina sfornatrice n.6 al servizio delle batterie 7-8 di produzione coke, nell'ambito della quale sono riportate le conclusioni dell'intera attività sperimentale e la proposta per adempiere alla prescrizione in oggetto.
Distinti saluti

Allegato: c.s.

ILVA S.p.A.
In Amministrazione Straordinaria
Stabilimento di Taranto
Il Direttore di Stabilimento
Ing. Antonio Bufalini

ILVA S.p.A. IN AMMINISTRAZIONE STRAORDINARIA
via Appia SS km 648 - 74123 Taranto - tel. +39 099 4811 - fax +39 099 4812271 - telex 860049



Sede Legale e Operativa: viale Certosa 239 - 20151 Milano - tel. +39 02 300351 - fax +39 02 30035536
Cap.Soc. euro 549.390.270,00 int.vers. - codice fiscale, partita IVA e numero iscrizione registro imprese Milano: 11435690158



STABILIMENTO DI TARANTO

RELAZIONE

SPERIMENTAZIONE DEL SISTEMA DI MONITORAGGIO IN CONTINUO DI POLVERI, IPA E BTEX SU UNA MACCHINA SFORNATRICE IN COKERIA

**PRESCRIZIONE N.89 DEL PROVVEDIMENTO DI RIESAME DELL'AIA –
(DVA-2012-0000547 del 26/10/2012)**

Gennaio 2017

ILVA S.p.A. IN AMMINISTRAZIONE STRAORDINARIA

via Appia SS km 648 – 74123 Taranto – tel. +39 099 4811 – fax +39 099 4812271 – telex 860049



Sede Legale e Operativa: viale Certosa 239 – 20151 Milano – tel. +39 02 300351 – fax +39 02 30035536

Cap.Soc. euro 549.390.270,00 int.ver. – codice fiscale, partita IVA e numero iscrizione registro imprese Milano: 11435690158



STABILIMENTO DI TARANTO

1. Premessa
2. Descrizione del sistema di monitoraggio in continuo di IPA, BTEX e polveri (PM₁₀ e PM_{2,5}), installato sperimentalmente sulla macchina sfornatrice n.6 in servizio sulle batterie 7-8
3. Dati misurati in continuo nel periodo di monitoraggio sperimentale
4. Parametri meteo
5. Analisi dei dati monitorati in continuo e confronto con i dati monitorati dalla centralina di qualità dell'aria in cokeria
6. Conclusioni

ILVA S.p.A. IN AMMINISTRAZIONE STRAORDINARIA

via Appia SS km 648 – 74123 Taranto – tel. +39 099 4811 – fax +39 099 4812271 – telex 860049



Sede Legale e Operativa: viale Certosa 239 – 20151 Milano – tel. +39 02 300351 – fax +39 02 30035536

Cap.Soc. euro 549.390.270,00 int.ver. – codice fiscale, partita IVA e numero iscrizione registro imprese Milano: 11435690158



STABILIMENTO DI TARANTO

1. Premessa

A seguito dell'esito dell'attività di sperimentazione eseguita sulla caricatrice 6bis al servizio delle batterie 7-8, ISPRA con nota prot.1594 del 13/01/2015 ha richiesto di non riconsegnare la strumentazione di misura alla ditta fornitrice e di procedere al monitoraggio sperimentale, previsto dalla prescrizione n.89 del Decreto di Riesame dell'AIA, anche in corrispondenza di una macchina sfornatrice.

ILVA, con nota Dir.83 del 17/03/2015, ha conseguentemente evidenziato i termini per lo smontaggio e revisione delle apparecchiature di misura da parte della ditta realizzatrice, a cui avrebbe fatto seguito la relativa reinstallazione e messa in servizio sulla sfornatrice n.6 al servizio delle batterie 7-8, secondo un cronoprogramma da definirsi a valle della suddetta attività di verifica.

Su richiesta di ILVA di cui alla nota Dir.124 del 24/04/2015, ARPA Puglia con nota prot.34007 del 16/06/2015 ha comunicato la sua disponibilità ad effettuare il sopralluogo congiunto richiesto dal GI nell'ambito della visita ispettiva del 14/04/2015, per definire gli aspetti tecnici necessari a dare operatività alla reinstallazione delle apparecchiature sulla sfornatrice n.6. Tale sopralluogo ha avuto luogo in data 19/06/2015 (verbale ARPA Puglia n.42/CRA/2015 del 19/06/2015) nell'ambito del quale è stato definito da ARPA Puglia, congiuntamente con i tecnici della Project Automation e ILVA, l'esatto posizionamento delle apparecchiature da ricollocare sulla sfornatrice n.6.

Conseguentemente ILVA ha trasmesso, con nota Dir.277 del 24/07/2015 il cronoprogramma delle attività per la ricollocazione delle apparecchiature e per la sperimentazione previsto in origine in un periodo di sei mesi, successivamente prolungato sino a settembre 2016 come rappresentato nella nota ILVA Dir.180 del 06/05/2016.

Nella presente relazione vengono pertanto riportati i dati monitorati in continuo di polveri (PM₁₀ e PM_{2,5}), IPA e BTEX sulla sfornatrice n.6 nel periodo (ottobre/2015 ÷ settembre/2016), con una loro sintesi e confronto con i dati monitorati nello stesso periodo dalla centralina in area cokeria di qualità dell'aria della rete ILVA localizzata a poca distanza dalla linea di operatività della suddetta sfornatrice.





STABILIMENTO DI TARANTO

2. Descrizione del sistema di monitoraggio in continuo di IPA, BTEX e polveri (PM₁₀ e PM_{2,5}), installato sperimentalmente sulla macchina sfornatrice n.6 in servizio sulle batterie 7-8

Il sistema di monitoraggio in continuo di IPA, BTEX e polveri (PM₁₀ e PM_{2,5}), installato originariamente sulla caricatrice 6bis e poi ricollocato sulla sfornatrice n.6, è costituito da:

- armadio di monitoraggio completo di:
 - impianto elettrico;
 - impianto di climatizzazione posto su un lato esterno dell'armadio;
 - sistema di prelievo multiplo per analizzatori di inquinanti gassosi;
 - impianto di distribuzione e scarico gas;
 - rack interno per montaggio apparecchiature;
 - sistema ammortizzante;
 - dispositivi di allarme;
 - dotazioni accessorie;
- analizzatore di IPA totali EcoChem modello PASS 2000;
- analizzatore di BTEX AIRMOTEC modello airTOXIC 5U;
- campionatore-misuratore delle frazioni di PM₁₀ e PM_{2,5} del materiale particolato sospeso FAI Instruments modello SWAM 5° Dual Channel
- sistema di acquisizione, elaborazione e gestione delle apparecchiature di stazione.

In particolare tali apparecchiature sono state installate a livello sperimentale sulla sfornatrice n.6 che opera sul lato macchina delle batterie 7-8, come rappresentato dalla seguente figura.

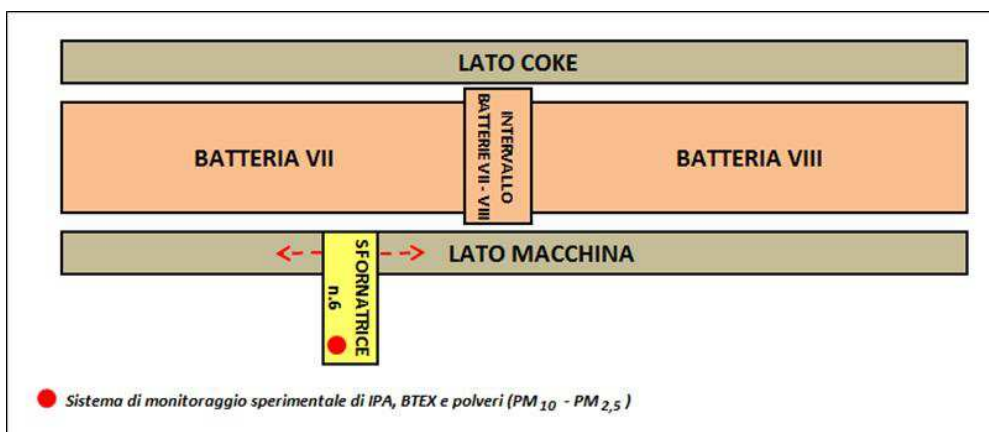

Monitoraggio in continuo su sfornatrice n.6

Di seguito è riportata una vista della macchina sfornatrice n.6 in servizio sulle batterie 7-8, dove sono state installate le apparecchiature sperimentali di monitoraggio.



STABILIMENTO DI TARANTO

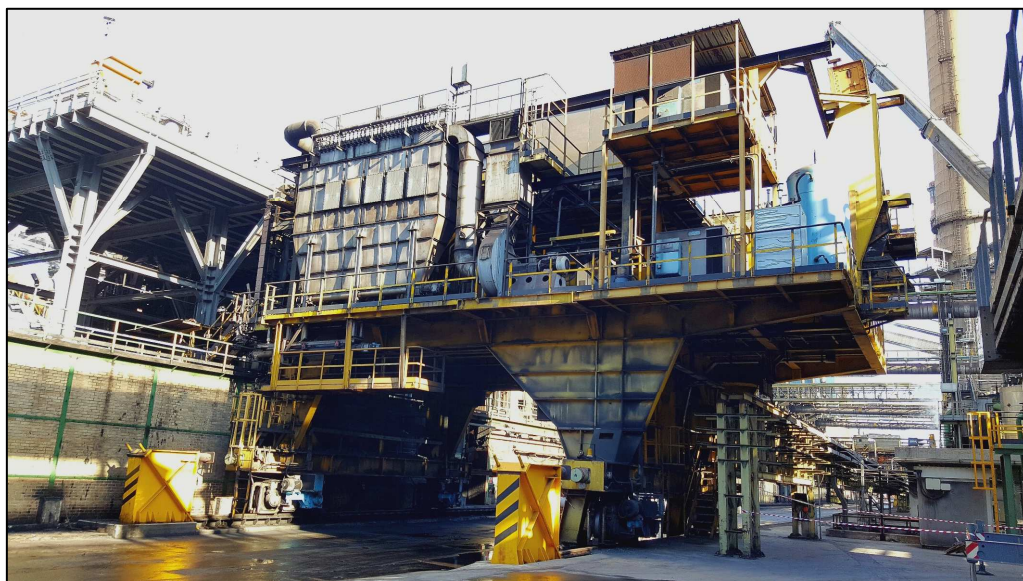

Sforatrice n.6

Di seguito viene riportata una vista dell'armadio posizionato sulla macchina sfornatrice n.6, al cui interno sono alloggiare le apparecchiature di monitoraggio.



Armadio di monitoraggio – Sforatrice n.6

Di seguito viene riportata una descrizione generale delle apparecchiature di monitoraggio di IPA_{Totali}, BTEX e Polveri (PM₁₀-PM_{2,5}) e delle loro principali caratteristiche tecniche.

ILVA S.p.A. IN AMMINISTRAZIONE STRAORDINARIA
via Appia SS km 648 – 74123 Taranto – tel. +39 099 4811 – fax +39 099 4812271 – telex 860049



Sede Legale e Operativa: viale Certosa 239 – 20151 Milano – tel. +39 02 300351 – fax +39 02 30035536
Cap.Soc. euro 549.390.270,00 int.vers. – codice fiscale, partita IVA e numero iscrizione registro imprese Milano: 11435690158



STABILIMENTO DI TARANTO

➤ **Analizzatore di IPA Totali**

L'analizzatore modello PAS 2000, di produzione EcoChem, è un sistema automatizzato per la determinazione in continuo delle concentrazioni di Idrocarburi Policiclici Aromatici (IPA) in aria ambiente.



Lo strumento è sensibile a tutti i composti aventi tre o più anelli aromatici condensati. Poiché non è possibile differenziare le varie specie, il segnale strumentale fornisce la misura degli IPA totali presenti nel campione.

Il principio di misura è basato sulla fotoionizzazione selettiva degli IPA adsorbiti sulle superfici degli aerosol carboniosi con diametro aerodinamico compreso tra 0,01 e 1,5 μm .

Il processo di ionizzazione è ottenuto tramite irraggiamento con un fascio di luce UV, di lunghezza d'onda pari a 185 nm, prodotto da una lampada Excimer. La lunghezza d'onda è selezionata in maniera tale che solo gli aerosol con IPA adsorbiti sulle superfici sono ionizzati, mentre le molecole di gas e gli aerosol non carboniosi rimangono neutri e, conseguentemente, non interferiscono nella misura.

Prima di essere sottoposti alla radiazione ionizzante, gli aerosol attraversano un precipitatore elettrostatico che abbatte le particelle e le molecole gassose dotate di cariche elettriche eventualmente presenti nell'aria ambiente. Gli elettroni, generati a seguito della ionizzazione, vengono rimossi mediante un campo elettrico, mentre gli aerosol caricati positivamente vengono raccolti su un filtro e le loro cariche misurate da un elettrometro. La corrente risultante rappresenta il segnale strumentale proporzionale al contenuto di IPA Totali nell'aria ambiente.

Campo di misura:	0 - 1000 ng/m ³
Limite di rilevabilità:	3 ng/m ³
Tempo di risposta:	<10 secondi
Regolazione di zero:	Automatica e/o manuale via software
Regolazione di span:	Interna manuale
Uscita analogica:	0-10V, 0-20 mA, 4-20 mA
Uscita seriale:	RS-232
Contatti di stato:	Analizzatore in manutenzione
Display:	LCD con risoluzione 128 x 64 pixel
Pompa di campionamento:	Interna a flusso costante controllato a 2 l/min
Alimentazione:	230Vca 50Hz
Consumi elettrici:	35 VA
Dimensioni:	236 x 317 x 133 mm (l x p x h)
Peso:	9 kg
Campo di temperatura di esercizio:	5 - 40°C

ILVA S.p.A. IN AMMINISTRAZIONE STRAORDINARIA
via Appia SS km 648 - 74123 Taranto - tel. +39 099 4811 - fax +39 099 4812271 - telex 860049



Sede Legale e Operativa: viale Certosa 239 - 20151 Milano - tel. +39 02 300351 - fax +39 02 30035536
Cap.Soc. euro 549.390.270,00 int.vers. - codice fiscale, partita IVA e numero iscrizione registro imprese Milano: 11435690158



STABILIMENTO DI TARANTO

➤ **Analizzatore di BTEX**

L'analizzatore modello airTOXIC 5U, di produzione AIRMOTEC, è un sistema automatizzato per la misura delle concentrazioni di benzene ed altri idrocarburi aromatici in aria ambiente.

In dettaglio, lo strumento è in grado di separare e di determinare singolarmente le concentrazioni dei seguenti composti:

- benzene,
- toluene,
- etilbenzene,
- meta+para-xilene,
- orto-xilene.



L'analizzatore airTOXIC 5U è conforme alle disposizioni legislative ed alle norme tecniche vigenti in materia di monitoraggio della qualità dell'aria ed in particolare:

- E' basato sul metodo di riferimento per il campionamento e la misurazione del benzene specificato nell'Allegato VI, sezione A, punto 6 del Decreto Legislativo 13 agosto 2010, n. 155, vale a dire sul metodo descritto nella norma UNI EN 14662:2005 - parte 3 "Qualità dell'aria ambiente. Metodo normalizzato per la misurazione della concentrazione di benzene. Campionamento per pompaggio automatizzato con gascromatografia in situ"¹.
- E' dotato di certificazione ai sensi della norma CEN EN 14662:2005 rilasciata dal C.N.R. - Istituto sull'Inquinamento Atmosferico.
Certificazione Prot. N. 0002962 del 21 luglio 2010.

La procedura di analisi e di quantificazione degli idrocarburi BTEX è basata su:

- arricchimento delle specie in esame su trappola adsorbente a temperatura ambiente;
- loro desorbimento termico e successiva separazione cromatografica in fase gassosa mediante colonna capillare;
- determinazione di ogni componente così separato tramite rivelatore a fotoionizzazione (PID).





STABILIMENTO DI TARANTO

Campi di misura e linearità:	0 - 10 ppb (0,032 - 32,5 µg/m ³ per il benzene) 0 - 100 ppb (0,32 - 325 µg/m ³ per il benzene) 0 - 1.000 ppb (3,25 - 3.250 µg/m ³ per il benzene)
Limite di rilevabilità:	≤ 0,01 ppb (0,0325 µg/m ³ per il benzene)
Precisione ¹ :	
- Tempi di ritenzione:	< 0,3% su 48 ore
- Concentrazioni:	< 2% su 48 ore a 1 ppb
Durata del ciclo analitico:	Programmabile a 15, 20 o 30 minuti
Volume di gas campionato:	Programmabile da 20 a 400 ml
Gas di servizio:	Azoto: - Pressione al raccordo di ingresso: 3 bar - Consumo come gas di trasporto: da 3 a 4 ml/min - Consumo per l'attuatore pneumatico: circa 1,8 ml/min - Consumo per la pulizia della lampada del PID: da 3 a 5 ml/min
Trappola adsorbente:	- Riempimento: CarboTRAP - Lunghezza: 8 cm - Diametro interno: 1,5 mm
Colonna analitica:	- Tipo: non polare - Fase: MTX30CE - Lunghezza: 30 m - Diametro interno: 0,28 mm - Spessore del film: 1 µm
Pompa di prelievo:	- Tipo: pompa a vuoto - Flusso: da 1 a 2 l/min
Interfacce di comunicazione:	Porta RS-232 con protocollo MODBUS RTU
Gas di servizio:	Azoto: - Consumo come gas di trasporto: da 3 a 4 ml/min - Consumo per l'attuatore pneumatico: circa 1,8 ml/min - Consumo per la pulizia della lampada del PID: da 3 a 5 ml/min
Interfacce di comunicazione:	Porta RS-232 con protocollo MODBUS RTU
Alimentazione:	230Vca 50Hz
Consumi elettrici:	- Valore in stand-by: 80 Watt - Valore medio: 140 Watt - Valore di picco: 360 Watt
Dimensioni:	482 mm (l) (rack 19") x 222 mm (h) (5U) x 600 mm (p)
Peso:	22 kg
Campo di temperatura di esercizio:	10 - 35°C

ILVA S.p.A. IN AMMINISTRAZIONE STRAORDINARIA

via Appia SS km 648 - 74123 Taranto - tel. +39 099 4811 - fax +39 099 4812271 - telex 860049



Sede Legale e Operativa: viale Certosa 239 - 20151 Milano - tel. +39 02 300351 - fax +39 02 30035536

Cap.Soc. euro 549.390.270,00 int.vers. - codice fiscale, partita IVA e numero iscrizione registro imprese Milano: 11435690158



STABILIMENTO DI TARANTO

➤ **Campionatore-misuratore bicanale di PM₁₀ e PM_{2,5}**

Il campionatore-misuratore modello SWAM 5a Dual Channel Monitor, di produzione FAI Instruments, è un sistema automatico integrato di:

- campionamento sequenziale di materiale particolare in sospensione in atmosfera su singole membrane filtranti diametro 47 mm;
- misura di massa del particolato accumulato sul mezzo filtrante attraverso il metodo dell'assorbimento di radiazioni beta - metodo di riferimento per la misura di massa del materiale particolato indicato nella norma ISO 10473:2000 "Ambient air - Measurement of the mass of particulate matter on a filter medium - Beta-ray absorption method".

Le radiazioni beta sono emesse da una sorgente ¹⁴C con tempo di dimezzamento di 5.760 anni ed attività nominale di 3,7 Mbeq (100μCi).
Il rivelatore è un contatore Geiger-Müller.

Lo strumento opera per cicli consecutivi.

La durata del ciclo identifica la durata del campionamento effettuato su ogni membrana ed è programmabile da operatore ai seguenti valori: 8, 12, 24, 48, 72, 96, 120, 144, 168 ore.



Il campionatore-misuratore modello SWAM 5a Dual Channel Monitor è conforme alle disposizioni legislative ed alle norme tecniche vigenti in materia di monitoraggio della qualità dell'aria ed in particolare:

- E' equivalente:
 - Per il campionamento e la misurazione del PM₁₀ al metodo di riferimento specificato nell'Allegato VI, sezione A, punto 4 del Decreto Legislativo 13 agosto 2010, n. 155, vale a dire al metodo descritto nella norma UNI EN 12341:2001 "Qualità dell'aria - Determinazione del particolato in sospensione PM₁₀. Metodo di riferimento e procedimento per prove in campo atte a dimostrare l'equivalenza dei metodi di misurazione gravimetrico".
 - Per il campionamento e la misurazione del PM_{2,5} al metodo di riferimento specificato nell'Allegato VI, sezione A, punto 5 dello stesso decreto, vale a dire al metodo descritto nella norma UNI EN 14907:2005 "Qualità dell'aria ambiente - Metodo normalizzato di misurazione gravimetrico per la determinazione della frazione massica PM_{2,5} del particolato in sospensione" ¹.

ILVA S.p.A. IN AMMINISTRAZIONE STRAORDINARIA
via Appia SS km 648 – 74123 Taranto – tel. +39 099 4811 – fax +39 099 4812271 – telex 860049



Sede Legale e Operativa: viale Certosa 239 – 20151 Milano – tel. +39 02 300351 – fax +39 02 30035536
Cap.Soc. euro 549.390.270,00 int.vers. – codice fiscale, partita IVA e numero iscrizione registro imprese Milano: 11435690158



STABILIMENTO DI TARANTO

Intervallo operativo di misura dello spessore di massa:	Spessore di massa totale (mezzo filtrante + film materiale particellare) fino a 10 mg/cm ²	
Riproducibilità della misura dello spessore di massa:	± 2 µg/cm ²	
Riproducibilità della misura di massa:	- beta equivalent spot area di 11,95 cm ² : ± 23 µg - beta equivalent spot area di 7,07 cm ² : ± 15 µg - beta equivalent spot area di 5,20 cm ² : ± 10 µg	
Sorgente beta:	¹⁴ C con tempo di dimezzamento di 5.760 anni ed attività nominale di 3,7 Mbeq (100µCi)	
Portata operativa:	Programmabile nel range 0,8 - 2,5 m ³ /h	
Riproducibilità della misura di portata:	1% del valore letto	
Incertezza relativa della misura di portata:	2% del valore letto	
Controllo della portata:	Automatico con valvola di regolazione azionata da motore passo-passo. Stabilità nel controllo della portata migliore di 1% del valore nominale richiesto.	
Massima caduta di pressione consentita:	40 kPa a 2,3 m ³ /h	
Capacità dei contenitori di carico / scarico:	standard 35 portafiltri; in opzione 72 portafiltri	
Portafiltri:	Fornitura standard per membrane filtranti diametro 47 mm	
Dispositivi di I/O:	Interfaccia RS-232 per collegamento PC Interfaccia RS-232 per collegamento modem GSM / PSTN	
Gas di servizio:	Aria compressa, fornita da compressore ausiliario in dotazione allo strumento Pressione operativa: 200 - 300 kPa	
Capacità del compressore ausiliario:	12 l/min a 300 kPa	
Alimentazione elettrica:	monofase 230Vca (± 10%) 50Hz	
Potenza elettrica assorbita:	1200 Watt (max)	
Alimentazione in corrente continua (in assenza di alimentazione di rete):	2 batterie in tampone 12V 3,5 Ah - Autonomia per completamento misure di massa e movimentazione filtri	
Condizioni operative (all'interno della cabina di installazione):	- Temperatura: - Umidità relativa:	da +5°C a +35°C < 85% senza condensa
Dimensioni (l x h x p):	- Unità di campionamento e misura: - Unità pompa (ciascuna): - Compressore:	430 x 370 x 540 mm 200 x 200 x 320 mm 180 x 200 x 320 mm
Peso:	- Unità di campionamento e misura: - Unità pompa (ciascuna): - Unità compressore:	36 kg 10 kg 18 kg

ILVA S.p.A. IN AMMINISTRAZIONE STRAORDINARIA
via Appia SS km 648 - 74123 Taranto - tel. +39 099 4811 - fax +39 099 4812271 - telex 860049



Sede Legale e Operativa: viale Certosa 239 - 20151 Milano - tel. +39 02 300351 - fax +39 02 30035536
Cap.Soc. euro 549.390.270,00 int.vers. - codice fiscale, partita IVA e numero iscrizione registro imprese Milano: 11435690158



STABILIMENTO DI TARANTO

3. Dati misurati nel periodo di monitoraggio sperimentale

Come rappresentato in premessa, l'acquisizione dei dati sperimentali è avvenuta nel periodo (ottobre/2015 ÷ settembre/2016) e i primi dati monitorati in continuo di IPA, BTEX e polveri (PM₁₀ e PM_{2,5}), relativi al periodo (ottobre/2015 ÷ febbraio/2016) erano stati trasmessi da ILVA nell'ambito della nota Dir.72 del 29/02/2016.

In allegato-1 viene riportata la tabella completa dei dati medi giornalieri registrati dal sistema di acquisizione, elaborazione e gestione delle apparecchiature di stazione.

L'andamento grafico dei suddetti dati nel periodo (ottobre/2015 ÷ settembre/2016) è riportato nelle seguenti figure.

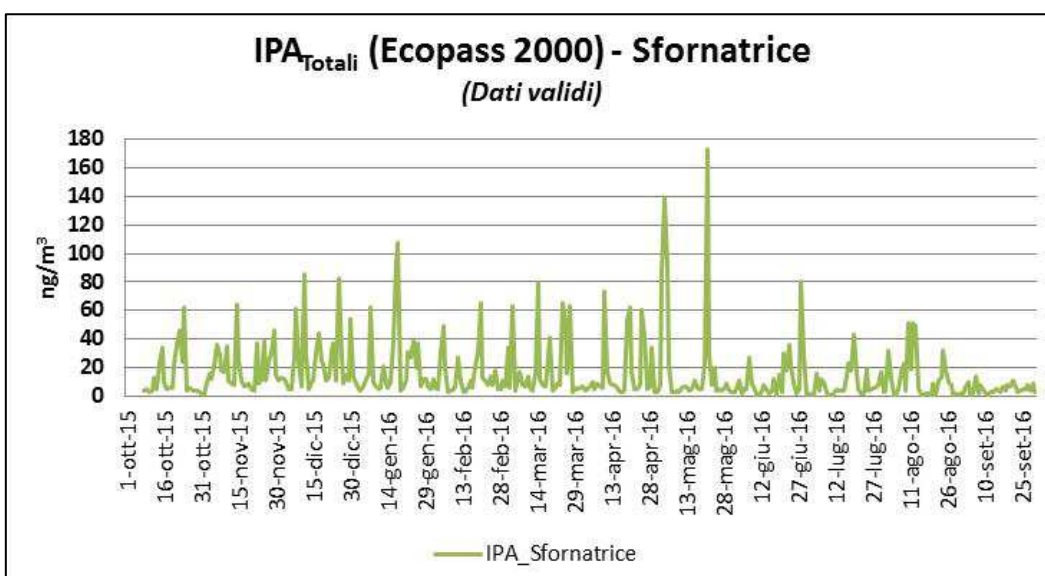
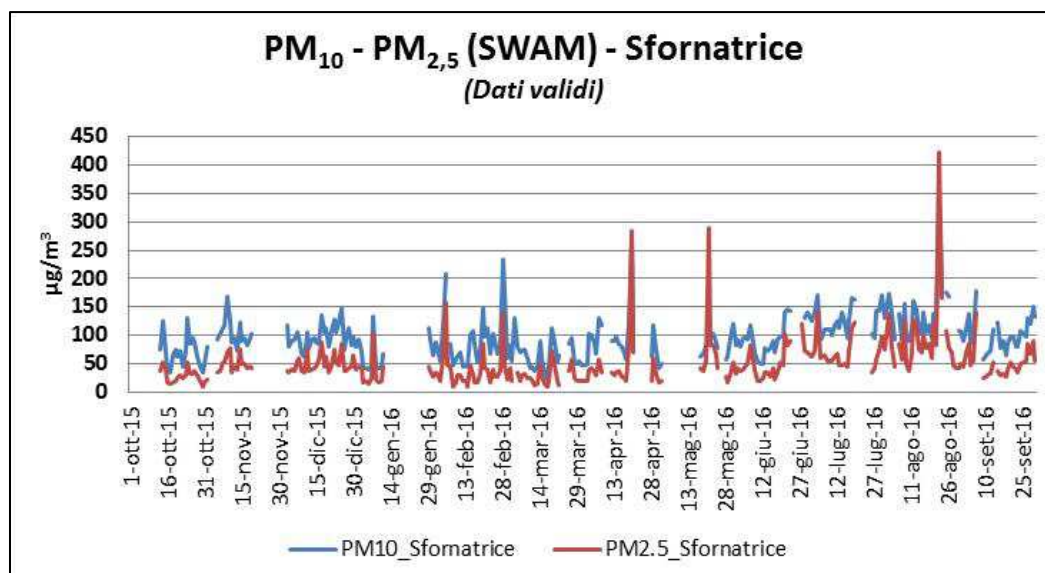

ILVA S.p.A. IN AMMINISTRAZIONE STRAORDINARIA
via Appia SS km 648 – 74123 Taranto – tel. +39 099 4811 – fax +39 099 4812271 – telex 860049



Sede Legale e Operativa: viale Certosa 239 – 20151 Milano – tel. +39 02 300351 – fax +39 02 30035536
Cap.Soc. euro 549.390.270,00 int.vers. – codice fiscale, partita IVA e numero iscrizione registro imprese Milano: 11435690158



STABILIMENTO DI TARANTO

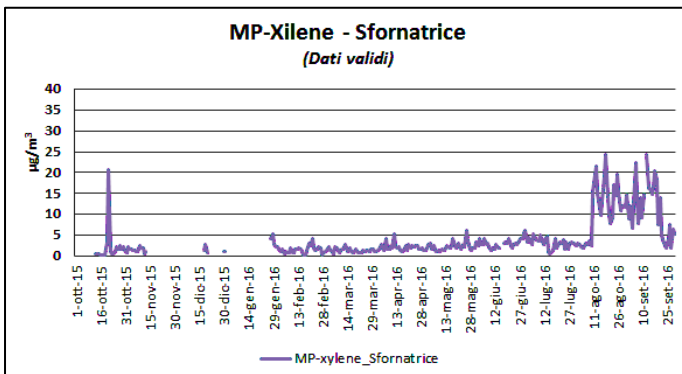
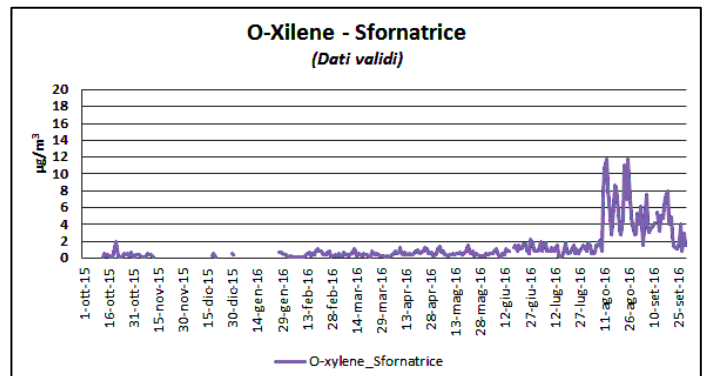
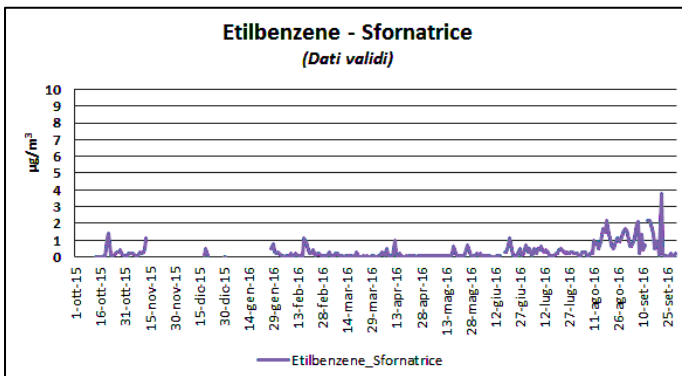
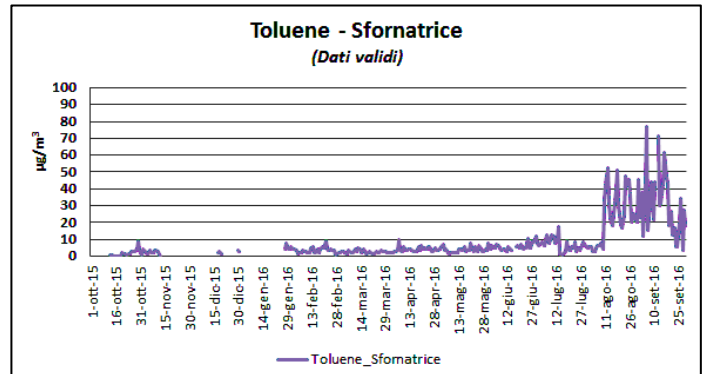
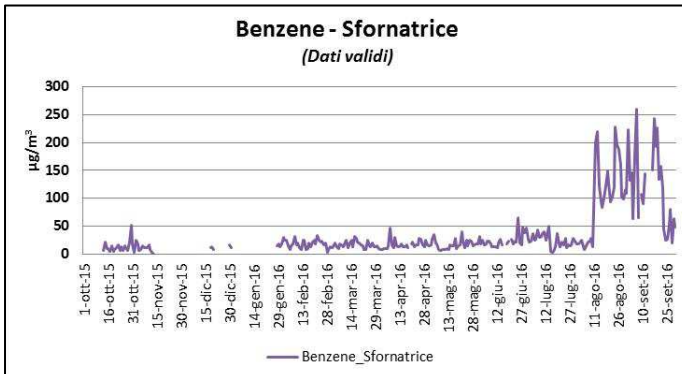

ILVA S.p.A. IN AMMINISTRAZIONE STRAORDINARIA
via Appia SS km 648 – 74123 Taranto – tel. +39 099 4811 – fax +39 099 4812271 – telex 860049



Sede Legale e Operativa: viale Certosa 239 – 20151 Milano – tel. +39 02 300351 – fax +39 02 30035536
Cap.Soc. euro 549.390.270,00 int.vers. – codice fiscale, partita IVA e numero iscrizione registro imprese Milano: 11435690158



STABILIMENTO DI TARANTO

La sommatoria dei BTEX è rappresentata nel seguente grafico.

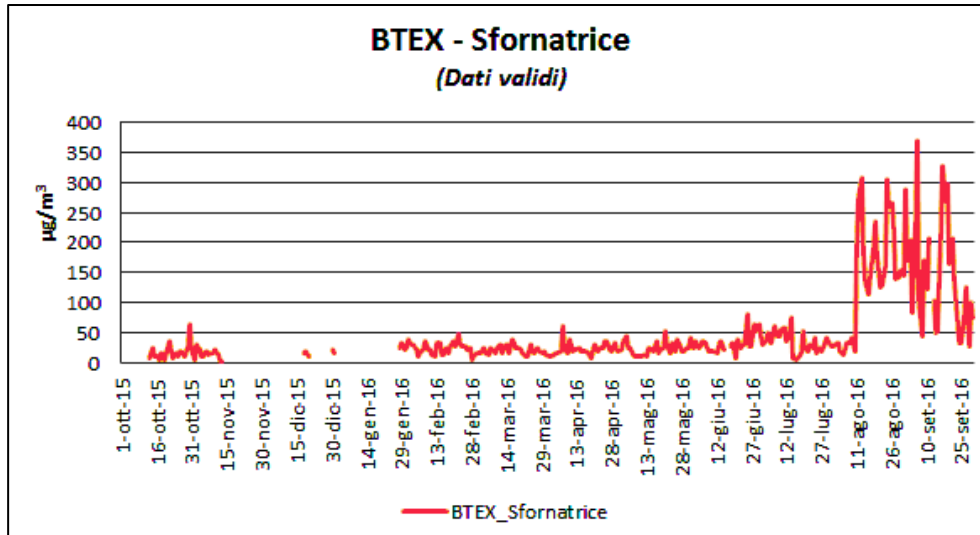

ILVA S.p.A. IN AMMINISTRAZIONE STRAORDINARIA
via Appia SS km 648 – 74123 Taranto – tel. +39 099 4811 – fax +39 099 4812271 – telex 860049



Sede Legale e Operativa: viale Certosa 239 – 20151 Milano – tel. +39 02 300351 – fax +39 02 30035536
Cap.Soc. euro 549.390.270,00 int.vers. – codice fiscale, partita IVA e numero iscrizione registro imprese Milano: 11435690158



STABILIMENTO DI TARANTO

4. Parametri meteo

L'andamento dei principali parametri meteo registrati dalla stazione di Taranto della rete mareografica nazionale dell'ISPRA nel periodo di sperimentazione (ottobre/2015 ÷ settembre/2016), sono di seguito rappresentati.

Da tali andamenti si evince come nel periodo di sperimentazione si è avuta un'ampia gamma di escursione degli andamenti dei parametri meteo.

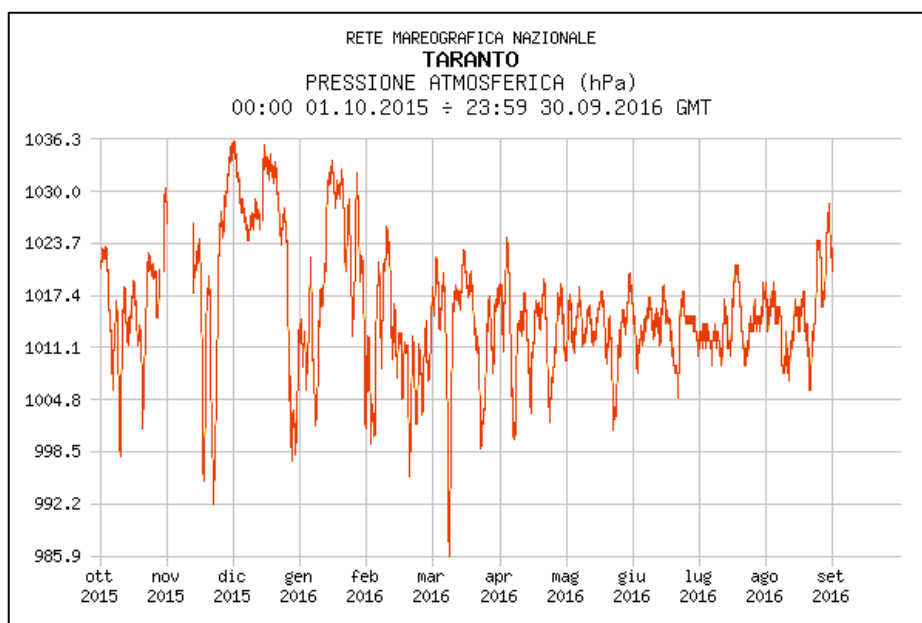
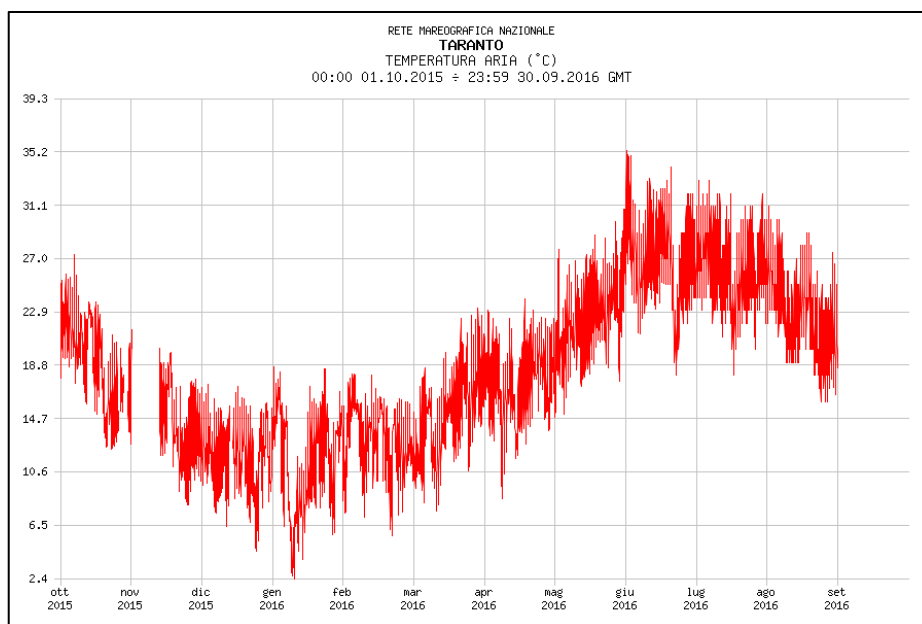

ILVA S.p.A. IN AMMINISTRAZIONE STRAORDINARIA
via Appia SS km 648 – 74123 Taranto – tel. +39 099 4811 – fax +39 099 4812271 – telex 860049



Sede Legale e Operativa: viale Certosa 239 – 20151 Milano – tel. +39 02 300351 – fax +39 02 30035536
Cap.Soc. euro 549.390.270,00 int.vers. – codice fiscale, partita IVA e numero iscrizione registro imprese Milano: 11435690158



STABILIMENTO DI TARANTO

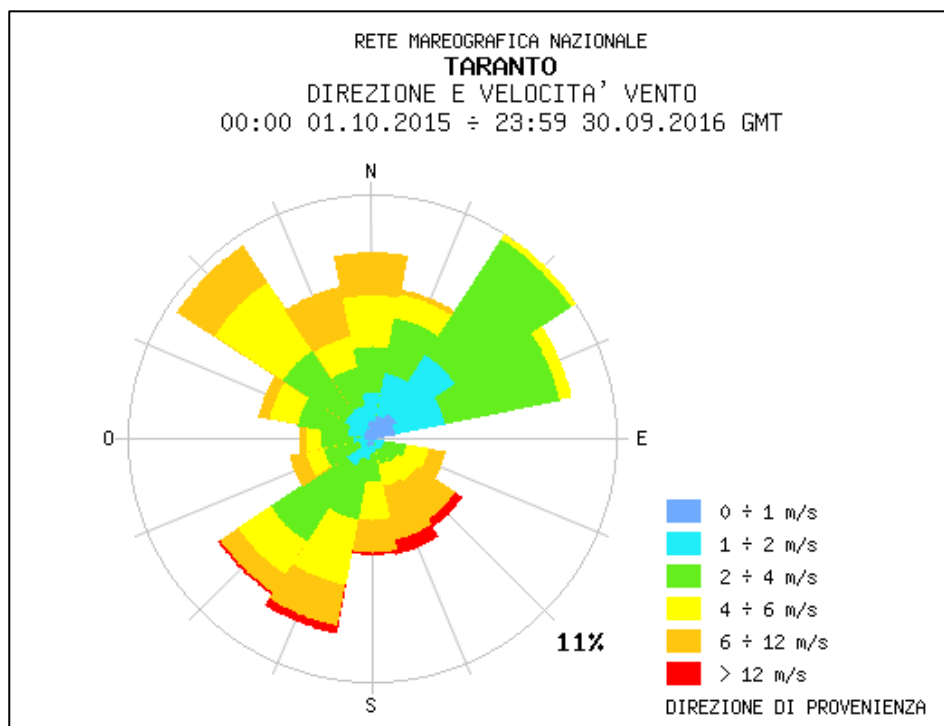
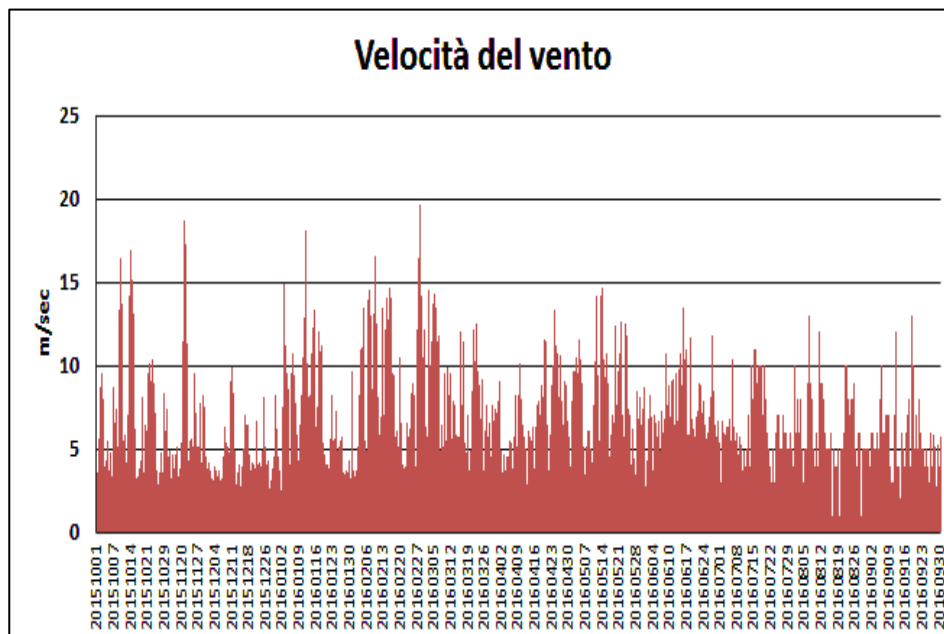

ILVA S.p.A. IN AMMINISTRAZIONE STRAORDINARIA

via Appia SS km 648 – 74123 Taranto – tel. +39 099 4811 – fax +39 099 4812271 – telex 860049



Sede Legale e Operativa: viale Certosa 239 – 20151 Milano – tel. +39 02 300351 – fax +39 02 30035536

Cap.Soc. euro 549.390.270,00 int.vers. – codice fiscale, partita IVA e numero iscrizione registro imprese Milano: 11435690158



STABILIMENTO DI TARANTO

5. Analisi dei dati monitorati in continuo e confronto con i dati derivanti dal monitoraggio settimanale

La strumentazione adottata a livello sperimentale sulla sfornatrice n.6 operante sul lato macchina delle batterie 7÷8, smontata dalla caricatrice n.6bis e ricollocata sulla suddetta sfornatrice, è dello stesso tipo di quella utilizzata nelle classiche centraline adibite al monitoraggio della qualità dell'aria e come tale è destinata ad operare:

- con una concentrazione di inquinanti nell'aria ambiente notevolmente diluiti;
- in condizioni statiche ed in cabine adeguatamente climatizzate e controllate.

Inoltre è da tener presente che, mentre gli analizzatori di polveri (PM₁₀-PM_{2,5}) e quello di BTEX sono quelli comunemente utilizzati nelle centraline di monitoraggio della qualità dell'aria esterna (operanti per il monitoraggio ai sensi del D.Lgs 155/2010 e s.m.i.), non lo è invece l'analizzatore di IPA_{Totale} (Ecopass 2000) che utilizza il metodo della fotoionizzazione selettiva di aerosol carboniosi aventi diametro aerodinamico compreso tra 0,01 e 1,5 µm.

Le condizioni in cui si trovano a dover operare tali analizzatori nell'ambito di una cokeria sono completamente diverse da quelle per cui sono stati progettati, infatti la concentrazione di inquinanti alla sorgente è significativamente superiore a quella riscontrabile nell'aria ambiente esterna e la collocazione su macchine operatrici in movimento sottopone le apparecchiature a notevoli sollecitazioni meccaniche, nonostante gli accorgimenti presi per la installazione prototipale in origine sulla macchina caricatrice 6-bis.

Per l'analisi dei dati forniti dai suddetti analizzatori appare utile il confronto dei dati monitorati in continuo con quelli registrati dalla centralina in area cokeria di monitoraggio della qualità dell'aria della rete ILVA localizzata a poca distanza dalla linea di operatività della suddetta sfornatrice, come rappresentato dalla seguente figura.

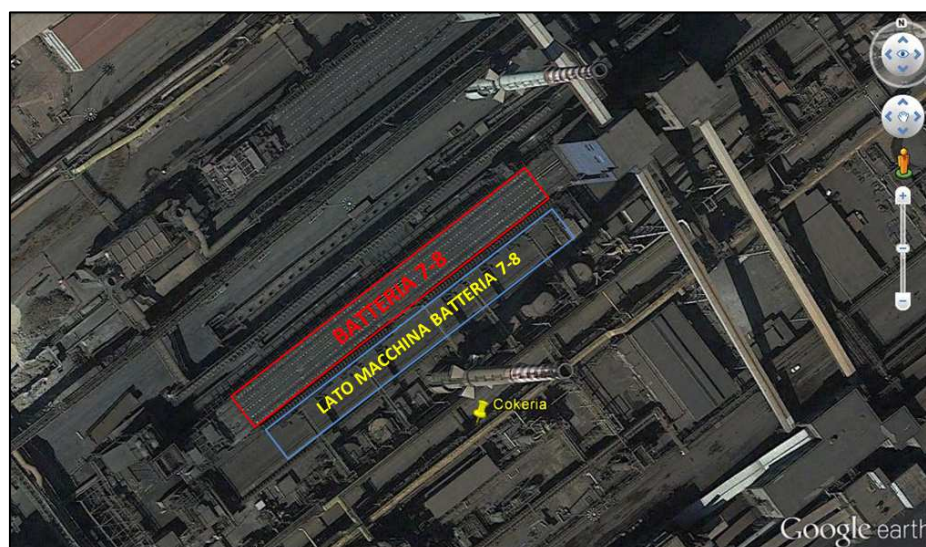

ILVA S.p.A. IN AMMINISTRAZIONE STRAORDINARIA
via Appia SS km 648 – 74123 Taranto – tel. +39 099 4811 – fax +39 099 4812271 – telex 860049



Sede Legale e Operativa: viale Certosa 239 – 20151 Milano – tel. +39 02 300351 – fax +39 02 30035536
Cap.Soc. euro 549.390.270,00 int.vers. – codice fiscale, partita IVA e numero iscrizione registro imprese Milano: 11435690158



STABILIMENTO DI TARANTO

I dati monitorati dalle centraline di qualità dell'aria della rete ILVA, di cui fa parte quella localizzata in area cokeria, sono direttamente acquisiti da ARPA Puglia tramite il sistema di acquisizione ed elaborazione dati situato presso il Dipartimento Provinciale di Taranto.

In allegato-2 viene riportata la tabella completa dei dati medi giornalieri registrati dal suddetto sistema per la stazione localizzata in area cokeria.

Ponendo in correlazione i dati ottenuti con il sistema di monitoraggio installato sperimentalmente sulla sfornatrice n.6 con quelli ottenuti dalla suddetta centralina di qualità dell'aria localizzata in area cokeria, si ottengono le seguenti rappresentazioni per PM₁₀, PM_{2,5} IPA e BTEX.

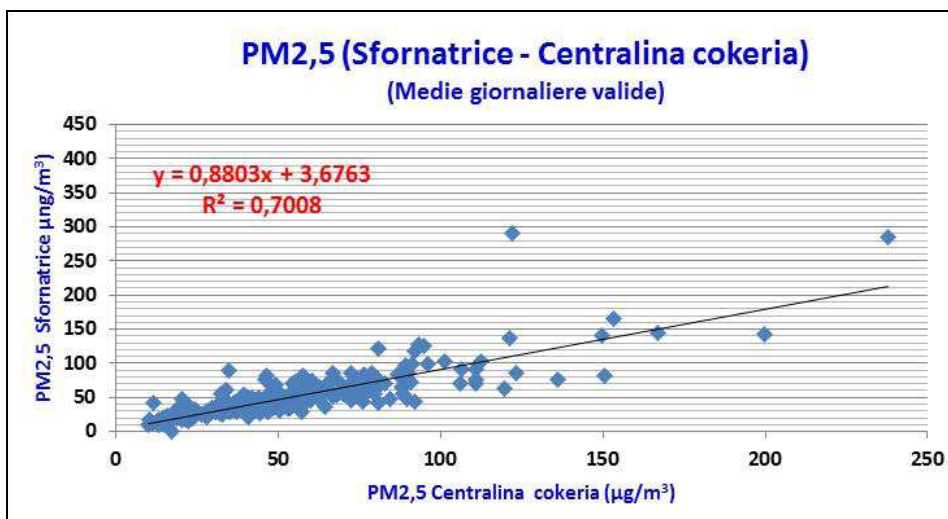
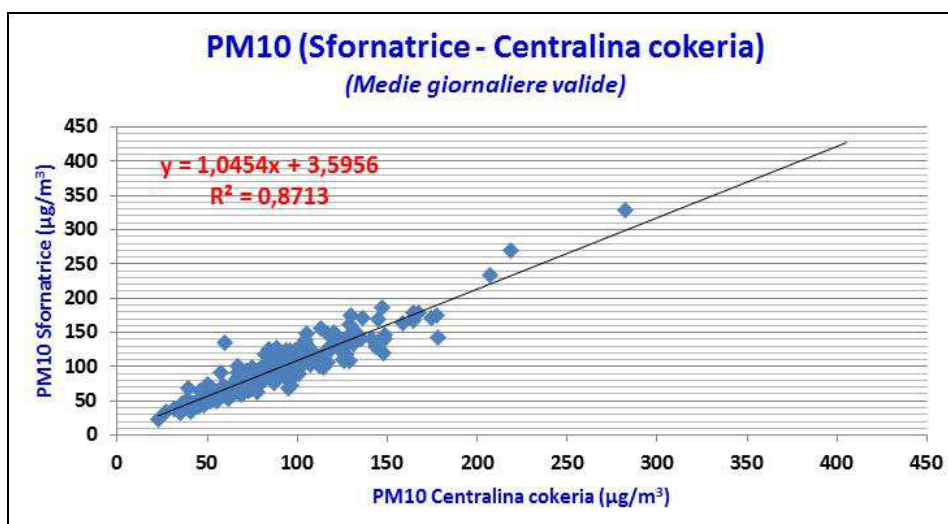

ILVA S.p.A. IN AMMINISTRAZIONE STRAORDINARIA
via Appia SS km 648 – 74123 Taranto – tel. +39 099 4811 – fax +39 099 4812271 – telex 860049



Sede Legale e Operativa: viale Certosa 239 – 20151 Milano – tel. +39 02 300351 – fax +39 02 30035536
Cap.Soc. euro 549.390.270,00 int.vers. – codice fiscale, partita IVA e numero iscrizione registro imprese Milano: 11435690158



STABILIMENTO DI TARANTO

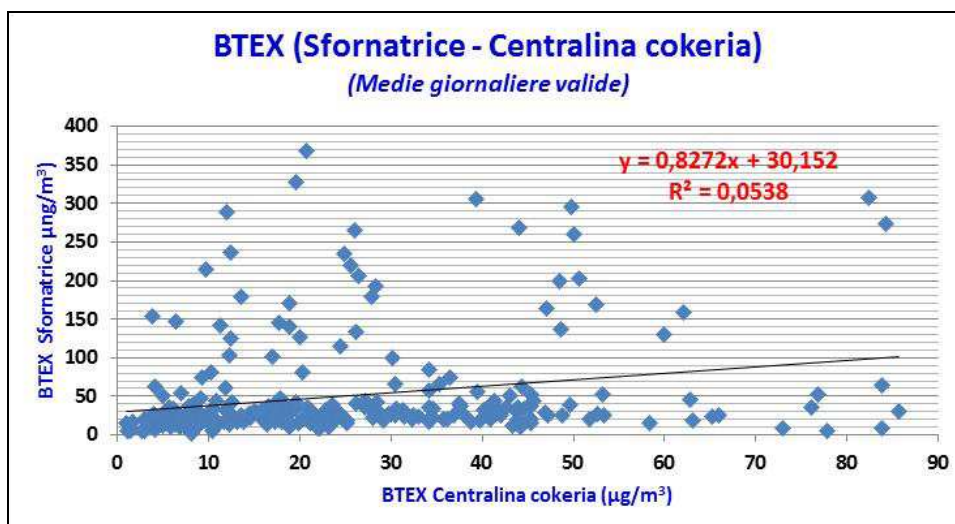
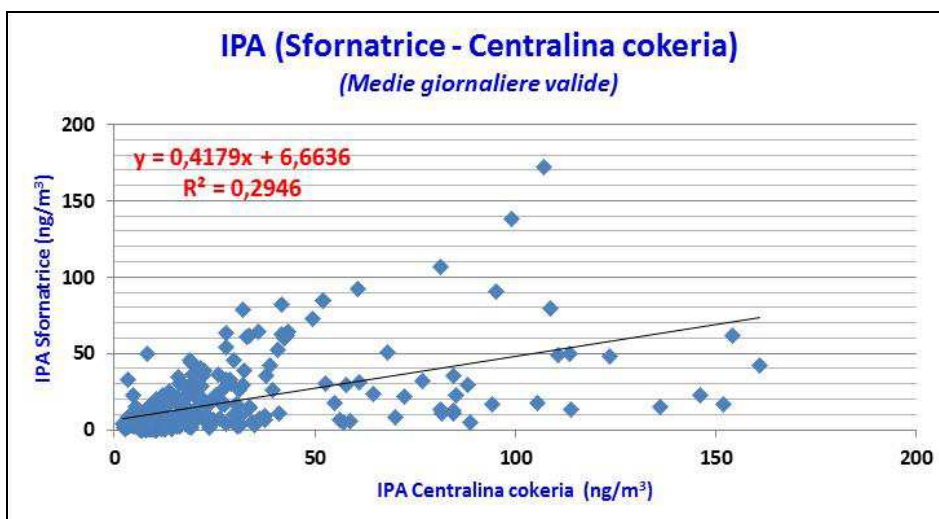

I suddetti andamenti evidenziano una significativa correlazione tra i dati di PM_{10} e $PM_{2,5}$ ottenuti con il sistema di monitoraggio sperimentale della sfornatrice n.6 con quelli ottenuti dalla suddetta centralina di qualità dell'aria localizzata in area cokeria. Tale correlazione invece appare invece non sussistere per gli IPA e i BTEX.

Un'ulteriore verifica di correlazionabilità viene fatta tra le coppie di dati in cui la macchina sfornatrice n.6 ha effettuato un numero significativo di operazioni di sfornamento.

In allegato-3 sono riportati i dati di utilizzo della sfornatrice n.6 nel periodo di sperimentazione (ottobre/2015 ÷ settembre/2016) e nel seguente grafico è riportata la relativa rappresentazione dell'andamento del numero di sfornamenti effettuati in totale sulla batteria 7-8.

ILVA S.p.A. IN AMMINISTRAZIONE STRAORDINARIA
via Appia SS km 648 – 74123 Taranto – tel. +39 099 4811 – fax +39 099 4812271 – telex 860049



Sede Legale e Operativa: viale Certosa 239 – 20151 Milano – tel. +39 02 300351 – fax +39 02 30035536
Cap.Soc. euro 549.390.270,00 int.vers. – codice fiscale, partita IVA e numero iscrizione registro imprese Milano: 11435690158



STABILIMENTO DI TARANTO

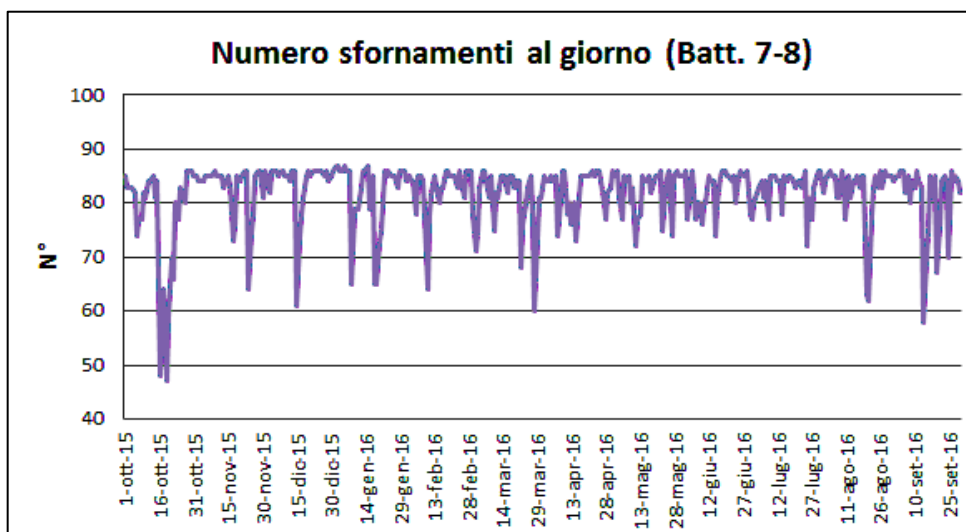

Una parte degli sfornamenti/giorno delle batterie 7-8 sono stati effettuati con la sfornatrice n.6 e i restanti sono stati effettuati con l'altra macchina. Nel seguente grafico viene riportata la distribuzione percentuale da cui deriva che il 25% di sfornamenti/giorno delle batterie 7-8 sono stati effettuati totalmente con la sfornatrice n.6.

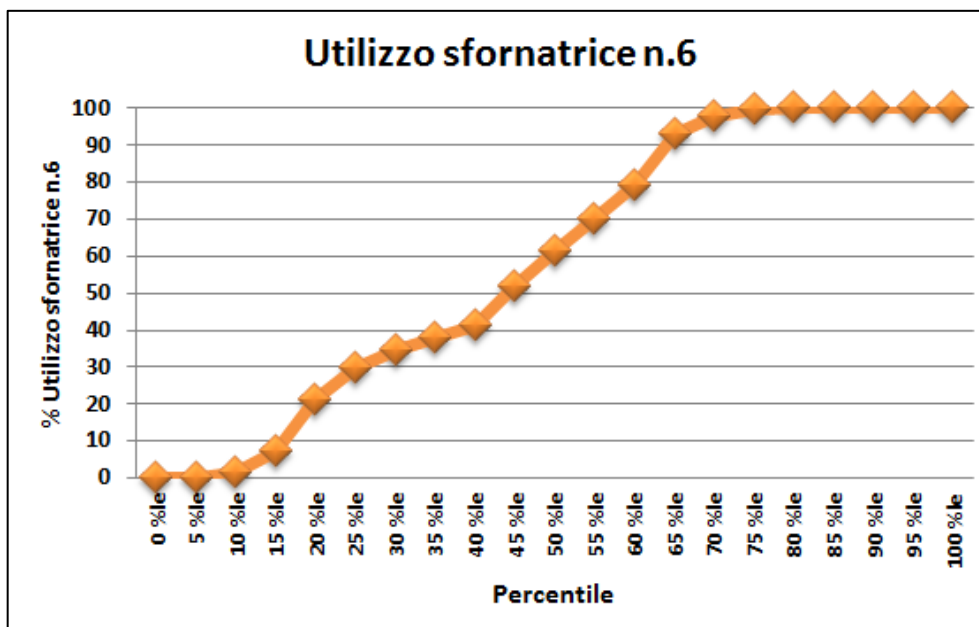

ILVA S.p.A. IN AMMINISTRAZIONE STRAORDINARIA
via Appia SS km 648 – 74123 Taranto – tel. +39 099 4811 – fax +39 099 4812271 – telex 860049



Sede Legale e Operativa: viale Certosa 239 – 20151 Milano – tel. +39 02 300351 – fax +39 02 30035536
Cap.Soc. euro 549.390.270,00 int.vers. – codice fiscale, partita IVA e numero iscrizione registro imprese Milano: 11435690158



STABILIMENTO DI TARANTO

Dal suddetto andamento della distribuzione percentile emerge che esiste un significativo numero di giorni in cui gli sfornamenti effettuati sulle batterie 7-8 sono stati totalmente effettuati con la sfornatrice n.6 e per cui considerando le coppie di dati validi di PM10, PM2,5, IPA e BTEX rilevati nei casi in cui vi è stato il 100% di sfornamenti effettuati con la sfornatrice n.6 i suddetti grafici di correlazione tra i dati monitorati con il sistema di monitoraggio installato sperimentalmente sulla sfornatrice n.6 con quelli ottenuti dalla suddetta centralina di qualità dell'aria localizzata in area cokeria, assumono gli andamenti di seguito riportati per PM10, PM2,5 IPA e BTEX.

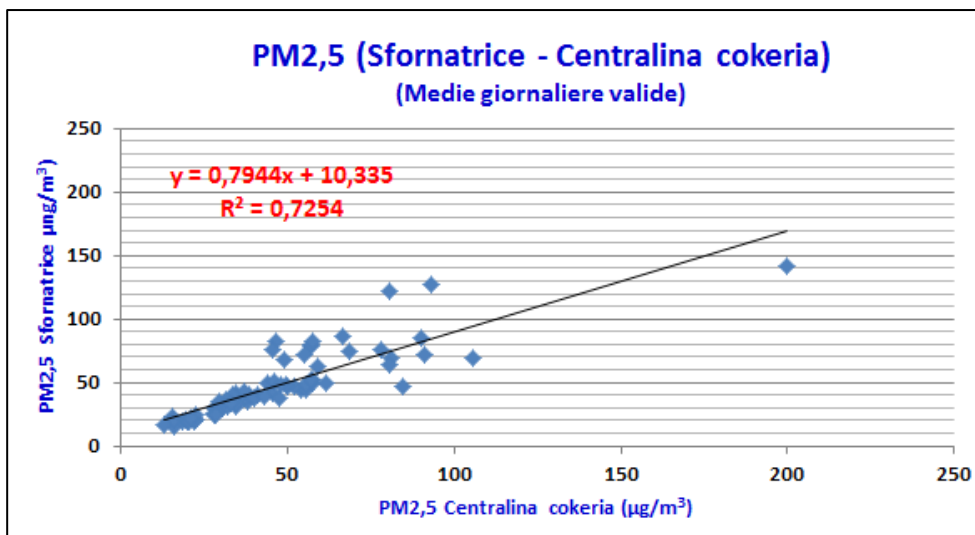
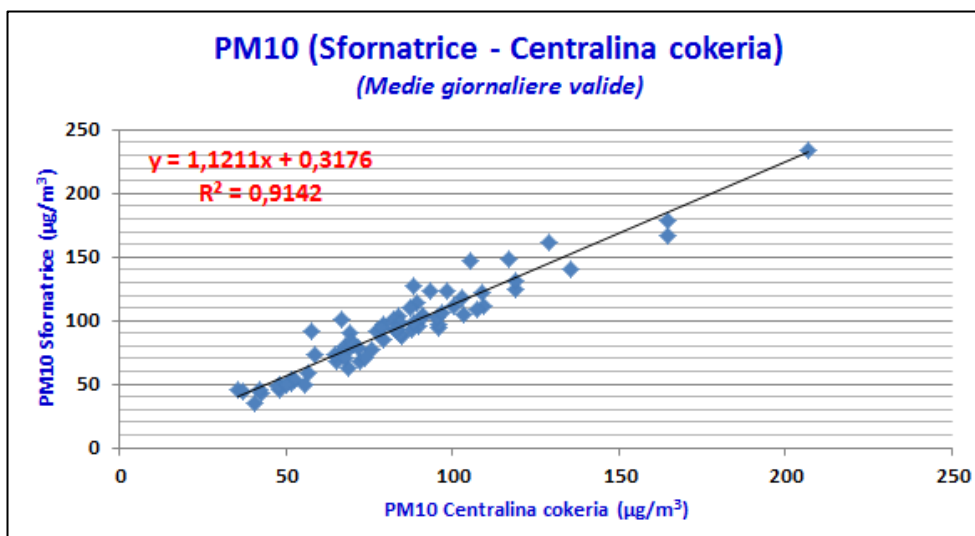

ILVA S.p.A. IN AMMINISTRAZIONE STRAORDINARIA
via Appia SS km 648 – 74123 Taranto – tel. +39 099 4811 – fax +39 099 4812271 – telex 860049



Sede Legale e Operativa: viale Certosa 239 – 20151 Milano – tel. +39 02 300351 – fax +39 02 30035536
Cap.Soc. euro 549.390.270,00 int.vers. – codice fiscale, partita IVA e numero iscrizione registro imprese Milano: 11435690158



STABILIMENTO DI TARANTO

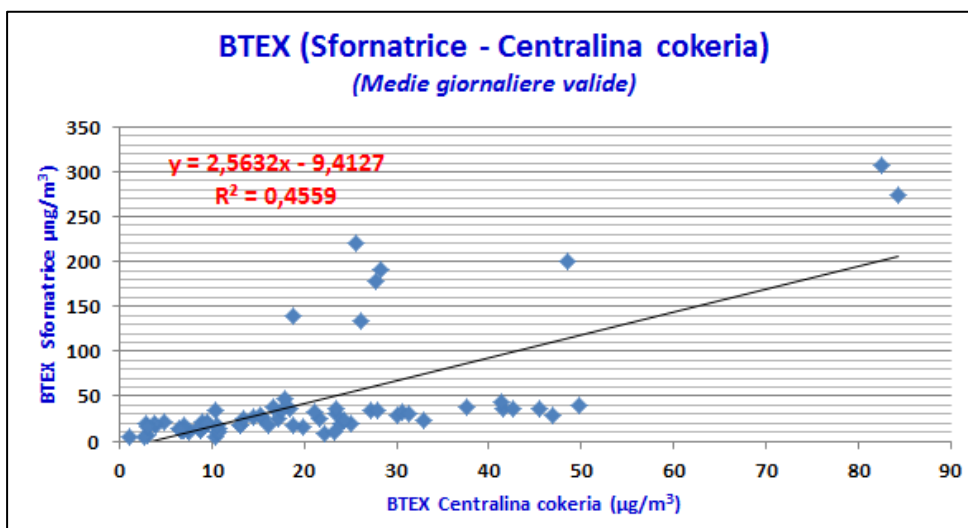
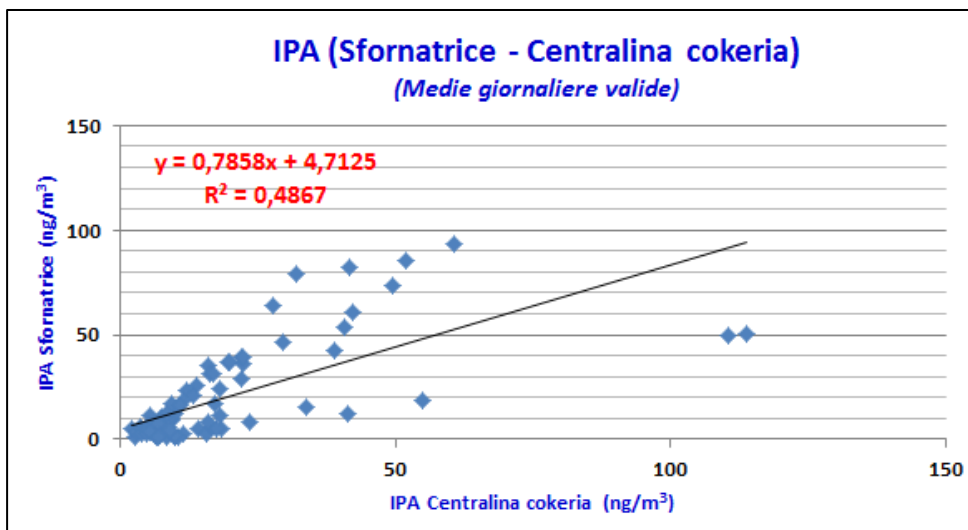

I suddetti andamenti evidenziano un miglioramento del coefficiente di correlazione (R^2) per tutti i parametri (PM_{10} - $\text{PM}_{2,5}$ - IPA - BTEX), fermo restando che la significatività statistica permane solo per PM_{10} e $\text{PM}_{2,5}$.

ILVA S.p.A. IN AMMINISTRAZIONE STRAORDINARIA
via Appia SS km 648 – 74123 Taranto – tel. +39 099 4811 – fax +39 099 4812271 – telex 860049



Sede Legale e Operativa: viale Certosa 239 – 20151 Milano – tel. +39 02 300351 – fax +39 02 30035536
Cap.Soc. euro 549.390.270,00 int.ver. – codice fiscale, partita IVA e numero iscrizione registro imprese Milano: 11435690158



STABILIMENTO DI TARANTO

6. Conclusioni

I dati monitorati dal sistema di monitoraggio in continuo installato in via sperimentale sulla sfornatrice n.6 operante sul lato macchina delle batterie 7-8 sembra fornire dati coerenti con quelli monitorati dalla centralina di qualità dell'aria localizzata in area cokeria, con particolare riferimento alle polveri (PM₁₀ e PM_{2,5}).

L'attività di monitoraggio è stata condotta per un periodo significativo di esercizio delle apparecchiature (ca. 12 mesi) e quindi comprendendo sia la stagione estiva che quella invernale con la tipica variabilità delle condizioni meteo, per cui i dati ottenuti risulterebbero rappresentativi anche sotto questo profilo.

Risulta quindi evidente che l'attività di monitoraggio effettuata con l'esistente centralina di qualità dell'aria localizzata in area cokeria a poca distanza dalle batterie 7-8 e con apparecchiature che operano nelle condizioni per le quali sono state concepite (ossia nell'ambito di centraline di qualità dell'aria standard che operano in condizioni statiche ed in cabine adeguatamente climatizzate e controllate), possa fornire un contenuto informativo migliore di un'attività di monitoraggio effettuato a bordo delle macchine sfornatrici e con una molteplicità di apparecchiature da dover gestire e controllare.

Pertanto, sulla scorta delle suddette risultanze, in alternativa alla installazione di sistemi di monitoraggio a bordo delle macchine sfornatrici, risulterebbe essere più rappresentativa l'installazione di un'altra centralina di qualità dell'aria di fronte alle batterie 9-10 per il monitoraggio di (PM₁₀, PM_{2,5}, IPA e BTEX) in modo da ampliare il fronte del monitoraggio di tali parametri in area cokeria sul lato "Rione Tamburi" (come rappresentato nella seguente mappa schematica), acquisendo dei dati che sicuramente avrebbero un livello maggiore di affidabilità.





STABILIMENTO DI TARANTO



Con riferimento all'attuazione della prescrizione n.89 del provvedimento di riesame dell'AIA dello stabilimento di Taranto della ILVA S.p.A. in A.S. (DVA-2012-0000547 del 26/10/2012), con i risultati della sperimentazione effettuata sia sulla macchina caricatrice 6bis (rappresentati nella relazione aggiornata di gennaio 2015 trasmessa nell'ambito della nota Dir.39 del 04/02/15) che sulla macchina sfornatrice n.6 delle batterie 7-8 (rappresentati nella presente relazione), si ha in conclusione che:

- sul piano di carica, dove operano le macchine caricatori, l'attività di monitoraggio sarà eseguita con l'utilizzo dei metodi standard, con campionamenti effettuati con frequenza settimanale come prescritto dal MATTM in attuazione a quanto previsto dalla prescrizione n.30 del provvedimento di riesame dell'AIA (DVA-2012-0000547 del 26/10/2012);
- sulle sfornatrici, dove i dati sperimentali in buona sostanza sono risultati in linea con quelli monitorati dalla esistente centralina di qualità dell'aria in area cokeria, si propone in alternativa l'installazione di un'altra centralina di qualità dell'aria di fronte alle batterie 9-10 per il monitoraggio di (PM₁₀, PM_{2,5}, IPA e BTEX).

Taranto
25/1/17

ILVA S.p.A.
Stabilimento di Taranto
Capo Area Cokeria
Sig. Paolo Lezza

ILVA S.p.A. IN AMMINISTRAZIONE STRAORDINARIA
via Appia SS km 648 – 74123 Taranto – tel. +39 099 4811 – fax +39 099 4812271 – telex 860049



Sede Legale e Operativa: viale Certosa 239 – 20151 Milano – tel. +39 02 300351 – fax +39 02 30035536
Cap.Soc. euro 549.390.270,00 int.vers. – codice fiscale, partita IVA e numero iscrizione registro imprese Milano: 11435690158



STABILIMENTO DI TARANTO

ALLEGATO-1

(Dati del sistema di monitoraggio sperimentale sulla sfornatrice n.6)

ILVA S.p.A. IN AMMINISTRAZIONE STRAORDINARIA

via Appia SS km 648 – 74123 Taranto – tel. +39 099 4811 – fax +39 099 4812271 – telex 860049



Sede Legale e Operativa: viale Certosa 239 – 20151 Milano – tel. +39 02 300351 – fax +39 02 30035536

Cap.Soc. euro 549.390.270,00 int.ver. – codice fiscale, partita IVA e numero iscrizione registro imprese Milano: 11435690158



STABILIMENTO DI TARANTO

Dati ottobre 2015

Mese/Anno	Data	IPA@ARMADIO ILVA ng/m ³	PM10@ARMADIO ILVA µg/m ³	PM2.5@ARMADIO ILVA µg/m ³	Benzene@ARMADIO ILVA µg/m ³	Toluene@ARMADIO ILVA µg/m ³	Etilbenzen@ARMADIO ILVA µg/m ³	O-xylene@ARMADIO ILVA µg/m ³	MP-xylene@ARMADIO ILVA µg/m ³
ott-15	1								
ott-15	2								
ott-15	3								
ott-15	4								
ott-15	5	5,2			16,1	26,1	37,1	21,9	57,7
ott-15	6								
ott-15	7	3,5			5,6	6,4	2,8	3,0	8,0
ott-15	8	3,8	68,2	32,6	2,4	1,0	0,1	0,2	0,8
ott-15	9	5,3							
ott-15	10	2,5							
ott-15	11	4,3	32,6	0,0					
ott-15	12	12,5			6,9	1,4	0,0	0,4	1,0
ott-15	13	4,6	76,3	36,6	6,3	0,5	0,0	0,2	0,6
ott-15	14	23,6	124,8	52,6	22,3	0,7	0,0	0,6	0,6
ott-15	15	33,8	69,4	41,0	9,8	0,0	0,0	0,3	0,6
ott-15	16	10,0	38,1	17,5	9,4	0,3	0,0	0,4	0,3
ott-15	17	4,6	34,8	15,0	4,3	0,2	0,0	0,2	0,4
ott-15	18	6,3	64,4	17,3	15,0	0,3	0,1	0,3	0,4
ott-15	19	5,9	74,5	18,9	5,1	0,2	0,0	0,2	0,3
ott-15	20	22,0	61,5	24,9	8,9	2,3	1,2	1,3	3,4
ott-15	21	35,9	72,9	30,0	11,9	1,3	1,4	2,0	20,6
ott-15	22	46,2	45,2	26,0	16,2	1,3	0,1	0,1	1,2
ott-15	23	24,0	72,7	29,3	6,8	0,8	0,1	0,1	0,5
ott-15	24	62,4	129,7	53,8	13,5	1,1	0,1	0,1	0,7
ott-15	25	4,3	84,8	31,4	6,8	1,5	0,2	0,3	1,2
ott-15	26	5,7	95,7	33,7	14,6	2,9	0,3	0,5	2,2
ott-15	27	5,1	88,1	38,2	11,3	2,9	0,3	0,4	1,8
ott-15	28	4,3	63,3	29,5	6,3	2,6	0,4	0,6	2,5
ott-15	29	4,1	45,2	19,3	20,9	4,3	0,2	0,3	1,7
ott-15	30	3,2	34,0	10,3	51,0	8,9	0,1	0,7	2,3
ott-15	31	1,9	49,2	17,0	18,9	3,3	0,1	0,2	1,3

ILVA S.p.A. IN AMMINISTRAZIONE STRAORDINARIA

via Appia SS km 648 – 74123 Taranto – tel. +39 099 4811 – fax +39 099 4812271 – telex 860049



Sede Legale e Operativa: viale Certosa 239 – 20151 Milano – tel. +39 02 300351 – fax +39 02 30035536

Cap.Soc. euro 549.390.270,00 int.vers. – codice fiscale, partita IVA e numero iscrizione registro imprese Milano: 11435690158



STABILIMENTO DI TARANTO

Dati novembre 2015

		IPA@ARMADIO ILVA	PM10@ARMADIO ILVA	PM2.5@ARMADIO ILVA	Benzene@ARMADIO ILVA	Toluene@ARMADIO ILVA	Etilbenzen@ARMADIO ILVA	O-xylene@ARMADIO ILVA	MP-xylene@ARMADIO ILVA
Mese/Anno	Data	ng/m ³	µg/m ³	µg/m ³	µg/m ³	µg/m ³	µg/m ³	µg/m ³	µg/m ³
nov-15	1	1,3	81,4	22,5	3,9	1,0	0,0	0,2	0,8
nov-15	2	9,5			25,0	4,4	0,2	0,4	2,2
nov-15	3	16,5			18,1	3,1	0,2	0,4	1,8
nov-15	4	11,9			7,1	2,0	0,2	0,4	1,6
nov-15	5	21,5	93,4	34,0	8,0	1,7	0,2	0,3	1,3
nov-15	6	36,5	102,9	38,7	15,7	3,3	0,1	0,2	1,4
nov-15	7	29,3	113,4	51,8	10,9	2,2	0,1	0,2	1,1
nov-15	8	17,9	118,1	52,7	12,0	2,3	0,1	0,2	1,1
nov-15	9	17,2	167,2	69,7	10,8	3,2	0,3	0,5	2,5
nov-15	10	35,6	126,7	78,8	17,4	3,2	0,2	0,4	1,9
nov-15	11	10,6	88,8	33,9	7,8	2,8	0,3	0,4	2,1
nov-15	12	8,9	95,7	44,9	2,5	1,0	0,5	0,3	0,7
nov-15	13	7,9	73,1	40,2	0,1	0,0	1,1	0,1	1,0
nov-15	14	64,2	123,0	74,9	0,0	0,3	0,6	0,1	0,6
nov-15	15	25,8	90,4	48,9					
nov-15	16	11,2	95,1	49,1					
nov-15	17	7,0	84,0	41,4					
nov-15	18	8,1	95,5	44,5					
nov-15	19	8,6	104,1	42,4					
nov-15	20	5,3							
nov-15	21	3,5							
nov-15	22	36,8							
nov-15	23	8,6							
nov-15	24	11,8							
nov-15	25	39,3							
nov-15	26	10,8							
nov-15	27	24,4							
nov-15	28	31,4							
nov-15	29	46,5							
nov-15	30	15,2							

ILVA S.p.A. IN AMMINISTRAZIONE STRAORDINARIA

via Appia SS km 648 – 74123 Taranto – tel. +39 099 4811 – fax +39 099 4812271 – telex 860049



Sede Legale e Operativa: viale Certosa 239 – 20151 Milano – tel. +39 02 300351 – fax +39 02 30035536

Cap.Soc. euro 549.390.270,00 int.vers. – codice fiscale, partita IVA e numero iscrizione registro imprese Milano: 11435690158



STABILIMENTO DI TARANTO

Dati dicembre 2015

Mese/Anno	Data	IPA@ARMADIO ILVA ng/m ³	PM10@ARMADIO ILVA µg/m ³	PM2.5@ARMADIO ILVA µg/m ³	Benzene@ARMADIO ILVA µg/m ³	Toluene@ARMADIO ILVA µg/m ³	Etilbenzen@ARMADIO ILVA µg/m ³	O-xylene@ARMADIO ILVA µg/m ³	MP-xylene@ARMADIO ILVA µg/m ³
dic-15	1	10,8							
dic-15	2	13,4							
dic-15	3	11,5	116,9	36,6					
dic-15	4	9,7	79,4	35,4					
dic-15	5	5,1	91,4	40,1					
dic-15	6	4,7	92,0	37,1					
dic-15	7	29,4	106,1	55,3					
dic-15	8	61,6	99,1	59,7					
dic-15	9	21,7	67,5	36,5					
dic-15	10	7,0	62,8	35,6					
dic-15	11	85,7	104,8	74,2					
dic-15	12	31,0	77,5	38,0					
dic-15	13	5,4	93,4	40,2					
dic-15	14	9,5	94,3	42,1					
dic-15	15	11,3	87,6	45,2					
dic-15	16	30,1	84,7	56,6					
dic-15	17	44,4	134,8	88,6	14,0	3,3	0,8	0,2	0,9
dic-15	18	24,0	105,2	44,0	11,8	2,3	0,1	0,3	1,4
dic-15	19	23,0	111,8	62,4	13,2	3,1	0,5	0,5	2,7
dic-15	20	10,5	80,3	35,1	8,6	1,7	0,1	0,1	0,8
dic-15	21	12,6	106,7	48,7	7,7	0,5	0,0	0,0	0,1
dic-15	22	32,1	128,2	74,4					
dic-15	23	37,3	104,4	53,1	14,8	1,8	0,1	0,0	0,2
dic-15	24	10,7	122,3	47,1					
dic-15	25	82,6	148,6	85,1					
dic-15	26	28,0	76,2	38,3					
dic-15	27	9,0	93,0	38,5					
dic-15	28	15,2	111,9	43,7					
dic-15	29	10,7	83,7	44,9	17,0	14,0	6,9	0,2	12,7
dic-15	30	54,4	97,7	65,0	16,6	3,7	0,0	0,5	1,2
dic-15	31	13,6	79,1	40,4	11,5	2,6	0,0	0,4	1,2

ILVA S.p.A. IN AMMINISTRAZIONE STRAORDINARIA

via Appia SS km 648 – 74123 Taranto – tel. +39 099 4811 – fax +39 099 4812271 – telex 860049



Sede Legale e Operativa: viale Certosa 239 – 20151 Milano – tel. +39 02 300351 – fax +39 02 30035536

Cap.Soc. euro 549.390.270,00 int.vers. – codice fiscale, partita IVA e numero iscrizione registro imprese Milano: 11435690158



STABILIMENTO DI TARANTO

Dati gennaio 2016

Mese/Anno	Data	IPA@ARMADIO ILVA ng/m ³	PM10@ARMADIO ILVA µg/m ³	PM2.5@ARMADIO ILVA µg/m ³	Benzene@ARMADIO ILVA µg/m ³	Toluene@ARMADIO ILVA µg/m ³	Etilbenzen@ARMADIO ILVA µg/m ³	O-xylene@ARMADIO ILVA µg/m ³	MP-xylene@ARMADIO ILVA µg/m ³
gen-16	1	9,2	91,6	43,8	37,0	7,3	0,1	0,5	2,1
gen-16	2	5,4	70,7	43,0					
gen-16	3	3,7	41,5	17,3					
gen-16	4	7,2	43,6	19,0					
gen-16	5	12,2	40,1	15,5					
gen-16	6	16,5	47,2	24,8					
gen-16	7	62,5	134,0	102,7					
gen-16	8	9,9	43,7	23,1					
gen-16	9	7,0	42,9	17,0					
gen-16	10	4,7	45,1	18,8					
gen-16	11	5,7	66,5	45,7					
gen-16	12	20,8							
gen-16	13	9,4							
gen-16	14	5,7							
gen-16	15	9,9							
gen-16	16	39,0							
gen-16	17	93,3							
gen-16	18	107,5							
gen-16	19	4,1							
gen-16	20	6,1							
gen-16	21	11,9							
gen-16	22	31,2							
gen-16	23	27,0							
gen-16	24	39,4							
gen-16	25	20,4							
gen-16	26	37,0							
gen-16	27	7,3			19,7	11,3	7,6	12,4	13,2
gen-16	28	11,5			15,1	4,5	0,5	0,7	4,1
gen-16	29	12,4	111,7	46,2	17,6	8,0	0,8	0,7	5,2
gen-16	30	6,8	93,3	37,6	13,7	4,4	0,3	0,5	2,8
gen-16	31	5,2	65,0	28,5	17,5	4,2	0,2	0,4	2,2

ILVA S.p.A. IN AMMINISTRAZIONE STRAORDINARIA

via Appia SS km 648 – 74123 Taranto – tel. +39 099 4811 – fax +39 099 4812271 – telex 860049



Sede Legale e Operativa: viale Certosa 239 – 20151 Milano – tel. +39 02 300351 – fax +39 02 30035536

Cap.Soc. euro 549.390.270,00 int.vers. – codice fiscale, partita IVA e numero iscrizione registro imprese Milano: 11435690158



STABILIMENTO DI TARANTO

Dati febbraio 2016

Mese/Anno	Data	IPA@ARMADIO ILVA ng/m ³	PM10@ARMADIO ILVA µg/m ³	PM2.5@ARMADIO ILVA µg/m ³	Benzene@ARMADIO ILVA µg/m ³	Toluene@ARMADIO ILVA µg/m ³	Etilbenzen@ARMADIO ILVA µg/m ³	O-xylene@ARMADIO ILVA µg/m ³	MP-xylene@ARMADIO ILVA µg/m ³
feb-16	1	11,6	88,7	33,9	30,6	5,8	0,3	0,4	2,3
feb-16	2	6,4	78,8	31,6	25,3	4,5	0,2	0,3	1,8
feb-16	3	4,9	54,2	20,5	24,5	3,9	0,1	0,2	1,2
feb-16	4	30,9	117,6	62,0	15,7	3,4	0,1	0,3	1,6
feb-16	5	49,0	208,6	157,6	8,2	1,2	0,0	0,2	0,7
feb-16	6	19,9		48,1	14,4	2,3	0,1	0,2	1,0
feb-16	7	2,5	86,4	46,3	18,0	2,1	0,1	0,2	0,8
feb-16	8	3,9	47,8	9,5	31,3	3,7	0,0	0,2	0,9
feb-16	9	4,9	58,8	18,4	16,1	2,9	0,2	0,2	1,9
feb-16	10	7,0	62,8	29,2	19,4	2,5	0,0	0,2	0,8
feb-16	11	27,5	70,8	30,0	12,4	1,8	0,1	0,2	0,9
feb-16	12	10,0	45,2	19,2	7,6	1,8	0,2	0,2	1,8
feb-16	13	2,9	47,8	18,8	25,5	4,7	0,1	0,4	1,7
feb-16	14	2,6	45,3	10,8	24,5	5,3	0,1	0,6	1,9
feb-16	15	5,6	100,3	47,6	8,7	1,8	0,1	0,7	1,6
feb-16	16	11,4	107,8	30,6	10,0	1,8	0,0	0,3	1,2
feb-16	17	6,2	86,2	17,7	19,8	4,1	1,1	0,5	0,4
feb-16	18	21,0	51,7	17,2	13,3	2,3	0,9	0,4	0,2
feb-16	19	31,1	76,4	31,4	21,2	4,0	0,6	0,8	1,3
feb-16	20	64,8	149,3	86,5	25,4	5,7	0,2	1,1	3,0
feb-16	21	12,5	96,7	42,0	18,6	5,1	0,2	0,8	2,4
feb-16	22	10,8	111,9	40,9	33,0	9,1	0,4	0,9	4,1
feb-16	23	7,6	67,2	17,6	24,7	4,1	0,2	0,5	2,1
feb-16	24	13,9	103,2	39,9	21,7	3,4	0,1	0,4	1,4
feb-16	25	8,3	92,8	27,1	22,7	4,0	0,2	0,4	1,8
feb-16	26	18,2	67,7	28,0	16,9	3,2	0,2	0,7	2,3
feb-16	27	5,4	83,1	37,8	19,8	3,8	0,1	0,9	2,0
feb-16	28	5,0	233,4	141,8	3,3	0,5	0,0	0,1	0,4
feb-16	29	11,4	178,2	47,1	8,1	1,1	0,1	0,3	0,8

ILVA S.p.A. IN AMMINISTRAZIONE STRAORDINARIA

via Appia SS km 648 – 74123 Taranto – tel. +39 099 4811 – fax +39 099 4812271 – telex 860049



Sede Legale e Operativa: viale Certosa 239 – 20151 Milano – tel. +39 02 300351 – fax +39 02 30035536

Cap.Soc. euro 549.390.270,00 int.vers. – codice fiscale, partita IVA e numero iscrizione registro imprese Milano: 11435690158



STABILIMENTO DI TARANTO

Dati marzo 2016

Mese/Anno	Data	IPA@ARMADIO ILVA ng/m ³	PM10@ARMADIO ILVA µg/m ³	PM2.5@ARMADIO ILVA µg/m ³	Benzene@ARMADIO ILVA µg/m ³	Toluene@ARMADIO ILVA µg/m ³	Etilbenzen@ARMADIO ILVA µg/m ³	O-xylene@ARMADIO ILVA µg/m ³	MP-xylene@ARMADIO ILVA µg/m ³
mar-16	1	6,8	59,7	21,2	13,6	1,8	0,1	0,3	1,0
mar-16	2	33,8	81,9	41,3	12,4	2,0	0,1	0,4	1,3
mar-16	3	6,2	55,6	20,3	12,5	2,7	0,3	0,3	2,3
mar-16	4	63,3	131,4		20,6	2,8	0,1	0,6	1,4
mar-16	5	4,2	79,2	34,0	13,7	2,2	0,1	0,3	1,3
mar-16	6	12,5	69,1	19,0	10,5	1,5	0,0	0,3	0,6
mar-16	7	16,7	72,7	30,8	19,0	3,4	0,2	0,7	2,2
mar-16	8	7,6	76,4	33,7	16,7	2,9	0,2	0,4	2,0
mar-16	9	6,9	59,3	24,7	13,7	2,3	0,1	0,4	1,4
mar-16	10	14,5	43,6	24,1	21,9	2,3	0,1	0,3	0,9
mar-16	11	5,6	44,6	21,2	24,6	3,9	0,1	0,5	1,6
mar-16	12	4,2	36,4	12,4	12,3	2,8	0,0	0,6	1,7
mar-16	13	15,6	43,9	15,7	20,2	4,8	0,1	1,1	2,7
mar-16	14	79,4	91,2	51,1	24,7	4,0	0,1	0,8	1,9
mar-16	15	12,0	59,6	31,0	12,6	2,1	0,1	0,3	1,0
mar-16	16	8,2	34,8	15,7	31,1	4,4	0,1	0,6	1,9
mar-16	17	6,8	22,7	10,9	28,8	2,6	0,1	0,4	1,2
mar-16	18	16,8	47,0	19,4	21,2	1,7	0,0	0,3	0,9
mar-16	19	40,8	113,5	73,0	20,8	2,4	0,1	0,5	1,2
mar-16	20	4,3	88,5	48,1	16,0	2,9	0,3	0,4	1,7
mar-16	21	6,2	53,7	20,7	14,5	2,1	0,0	0,4	0,9
mar-16	22	8,8	65,5	13,3	7,5	1,3	0,0	0,3	0,8
mar-16	23	8,0			8,2	1,1	0,0	0,2	0,8
mar-16	24	65,3			24,5	3,0	0,1	0,8	1,5
mar-16	25	51,5			15,7	2,0	0,0	0,6	1,0
mar-16	26	16,0	84,1	37,4	12,7	2,3	0,1	0,4	1,4
mar-16	27	63,0	94,7	57,8	19,5	3,4	0,0	0,6	1,5
mar-16	28	3,3	49,4	24,2	14,1	2,7	0,0	0,4	1,2
mar-16	29	5,9	50,6	21,0	12,6	2,5	0,1	0,3	1,6
mar-16	30	5,4	56,2	20,0	14,6	3,1	0,1	0,3	1,8
mar-16	31	5,8	48,5	20,1	10,3	2,4	0,0	0,3	1,1

ILVA S.p.A. IN AMMINISTRAZIONE STRAORDINARIA

via Appia SS km 648 – 74123 Taranto – tel. +39 099 4811 – fax +39 099 4812271 – telex 860049



Sede Legale e Operativa: viale Certosa 239 – 20151 Milano – tel. +39 02 300351 – fax +39 02 30035536

Cap.Soc. euro 549.390.270,00 int.vers. – codice fiscale, partita IVA e numero iscrizione registro imprese Milano: 11435690158



STABILIMENTO DI TARANTO

Dati aprile 2016

		IPA@ARMADIO ILVA	PM10@ARMADIO ILVA	PM2.5@ARMADIO ILVA	Benzene@ARMADIO ILVA	Toluene@ARMADIO ILVA	Etilbenzen@ARMADIO ILVA	O-xylene@ARMADIO ILVA	MP-xylene@ARMADIO ILVA
Mese/Anno	Data	ng/m ³	µg/m ³	µg/m ³	µg/m ³	µg/m ³	µg/m ³	µg/m ³	µg/m ³
apr-16	1	6,6	48,5	20,2	8,4	1,8	0,0	0,2	1,1
apr-16	2	4,1	50,4	19,2	8,7	2,1	0,1	0,3	1,3
apr-16	3	4,9	103,4	39,5	9,4	2,1	0,1	0,2	1,6
apr-16	4	7,2	100,8	43,1	9,9	2,6	0,3	0,3	2,9
apr-16	5	9,6	85,5	35,9	10,4	2,8	0,2	0,4	1,9
apr-16	6	4,6	68,2	31,1	15,3	3,2	0,1	0,4	1,4
apr-16	7	8,7	129,3	57,4	46,5	9,5	0,5	0,8	4,2
apr-16	8	6,8	117,6	35,9	15,8	3,4	0,1	0,5	1,7
apr-16	9	6,1			11,5	3,0	0,1	0,7	1,8
apr-16	10	73,1			29,8	5,9	0,0	1,3	2,6
apr-16	11	17,1			14,3	3,5	0,1	0,5	1,9
apr-16	12	8,7	91,5	36,2	12,6	3,2	1,0	0,4	5,2
apr-16	13	7,6	89,1	29,6	15,2	4,2	0,1	0,7	2,3
apr-16	14	8,1	97,7	35,4	17,7	3,9	0,1	0,4	1,9
apr-16	15	5,5	86,1	36,5	14,0	3,6	0,2	0,4	2,3
apr-16	16	3,1	79,1	26,6	13,5	2,9	0,1	0,5	1,5
apr-16	17	2,9	67,0	25,4	16,7	2,7	0,0	0,4	1,1
apr-16	18	4,1	57,9	21,0	12,1	2,5	0,0	0,4	1,3
apr-16	19	53,3	123,6	79,7	25,9	5,5	0,1	0,9	2,4
apr-16	20	62,6	269,7	283,9	17,5	3,2	0,0	0,7	1,5
apr-16	21	16,9	95,5	69,8	21,2	6,0	0,1	1,0	2,7
apr-16	22	4,9			13,2	3,9	0,1	0,6	2,1
apr-16	23	4,7			16,7	4,7	0,1	0,7	2,5
apr-16	24	7,8			17,4	4,3	0,1	0,8	2,3
apr-16	25	60,6			27,9	5,5	0,0	1,3	2,5
apr-16	26	42,6			27,2	5,8	0,1	1,1	2,5
apr-16	27	4,7			15,9	3,1	0,1	0,5	1,7
apr-16	28	6,6	63,1	20,3	14,1	3,0	0,1	0,5	1,7
apr-16	29	33,9	118,7	60,3	25,6	5,1	0,1	0,7	2,1
apr-16	30	3,2	75,6	33,7	17,4	3,6	0,1	0,3	1,5

ILVA S.p.A. IN AMMINISTRAZIONE STRAORDINARIA

via Appia SS km 648 – 74123 Taranto – tel. +39 099 4811 – fax +39 099 4812271 – telex 860049



Sede Legale e Operativa: viale Certosa 239 – 20151 Milano – tel. +39 02 300351 – fax +39 02 30035536

Cap.Soc. euro 549.390.270,00 int.vers. – codice fiscale, partita IVA e numero iscrizione registro imprese Milano: 11435690158



STABILIMENTO DI TARANTO

Dati maggio 2016

		IPA@ARMADIO ILVA	PM10@ARMADIO ILVA	PM2.5@ARMADIO ILVA	Benzene@ARMADIO ILVA	Toluene@ARMADIO ILVA	Etilbenzen@ARMADIO ILVA	O-xylene@ARMADIO ILVA	MP-xylene@ARMADIO ILVA
Mese/Anno	Data	ng/m ³	µg/m ³	µg/m ³	µg/m ³	µg/m ³	µg/m ³	µg/m ³	µg/m ³
mag-16	1	3,2	42,7	16,4	14,6	3,2	0,1	0,4	1,5
mag-16	2	7,5	50,6	18,9	16,4	4,1	0,1	0,5	2,0
mag-16	3	85,4			26,2	5,5	0,1	1,1	2,7
mag-16	4	138,8			34,5	6,8	0,1	1,4	3,1
mag-16	5	91,4			19,3	3,6	0,1	0,7	1,8
mag-16	6	22,3			17,7	4,2	0,1	0,8	2,4
mag-16	7	3,4			8,9	2,2	0,1	0,4	1,4
mag-16	8	2,7			7,2	1,6	0,1	0,4	1,2
mag-16	9	3,9			8,9	1,9	0,1	0,3	1,3
mag-16	10	2,9			8,1	1,9	0,1	0,4	1,2
mag-16	11	6,0			8,0	2,1	0,1	0,4	1,7
mag-16	12	6,9			10,0	2,4	0,1	0,5	1,5
mag-16	13	5,7			8,4	2,2	0,1	0,4	1,4
mag-16	14	4,3			17,1	4,3	0,1	0,6	2,6
mag-16	15	4,9			14,8	4,1	0,1	0,6	2,2
mag-16	16	10,6			14,5	3,5	0,1	0,7	2,1
mag-16	17	6,0			28,2	5,6	0,2	0,6	2,4
mag-16	18	5,2	63,2	41,3	9,9	2,5	0,6	0,4	4,2
mag-16	19	4,7	67,9	37,1	14,8	3,8	0,2	0,7	2,6
mag-16	20	23,5	81,7	54,7	17,4	3,6	0,1	0,8	2,1
mag-16	21	172,7		289,6	39,8	7,4	0,1	1,6	3,2
mag-16	22	29,2	101,1	82,3	23,4	4,6	0,1	0,9	2,3
mag-16	23	8,1	104,1	81,9	12,1	2,9	0,1	0,5	1,8
mag-16	24	20,4	87,9	68,6	24,6	5,9	0,1	0,9	2,7
mag-16	25	4,0	76,9	42,9	15,0	3,0	0,2	0,3	2,2
mag-16	26	4,7			25,4	6,5	0,7	0,6	6,2
mag-16	27	3,7			23,2	5,6	0,5	0,4	3,7
mag-16	28	5,6	58,3	26,7	14,4	3,0	0,1	0,3	1,6
mag-16	29	9,3	62,5	18,5	16,0	3,1	0,0	0,3	1,3
mag-16	30	3,9	95,6	32,6	17,6	4,0	0,1	0,3	2,0
mag-16	31	3,3	119,3	52,9	18,9	3,6	0,1	0,3	1,9

ILVA S.p.A. IN AMMINISTRAZIONE STRAORDINARIA

via Appia SS km 648 – 74123 Taranto – tel. +39 099 4811 – fax +39 099 4812271 – telex 860049



Sede Legale e Operativa: viale Certosa 239 – 20151 Milano – tel. +39 02 300351 – fax +39 02 30035536

Cap.Soc. euro 549.390.270,00 int.vers. – codice fiscale, partita IVA e numero iscrizione registro imprese Milano: 11435690158



STABILIMENTO DI TARANTO

Dati giugno 2016

		IPA@ARMADIO ILVA	PM10@ARMADIO ILVA	PM2.5@ARMADIO ILVA	Benzene@ARMADIO ILVA	Toluene@ARMADIO ILVA	Etilbenzen@ARMADIO ILVA	O-xylene@ARMADIO ILVA	MP-xylene@ARMADIO ILVA
Mese/Anno	Data	ng/m ³	µg/m ³	µg/m ³	µg/m ³	µg/m ³	µg/m ³	µg/m ³	µg/m ³
giu-16	1	2,6	82,7	31,3	31,7	7,4	0,2	0,5	3,3
giu-16	2	4,6	92,8	41,6	19,1	4,5	0,1	0,4	2,4
giu-16	3	11,3	81,1	38,1	24,7	6,0	0,2	0,6	4,2
giu-16	4	1,6	94,1	39,0	16,8	5,1	0,1	0,5	2,7
giu-16	5	5,9	98,1	48,7	18,5	5,2	0,1	0,5	2,7
giu-16	6	4,9	93,3	49,5	23,8	7,3	0,1	0,9	4,1
giu-16	7	26,7	118,8	83,5	23,7	6,0	0,1	1,1	2,8
giu-16	8	8,1	88,7	54,0	17,9	4,8	0,1	0,5	3,1
giu-16	9	7,4	70,6	39,9	12,6	3,7	0,1	0,4	2,3
giu-16	10	2,1	54,1	19,8	13,5	3,9	0,0	0,2	1,5
giu-16	11	0,7	48,9	20,7	12,9	4,0	0,0	0,5	1,9
giu-16	12	3,6	49,7	24,2	11,5	2,9	0,0	0,4	1,6
giu-16	13	8,4	77,9	36,2	20,6	5,8	0,1	1,1	2,9
giu-16	14	5,4	73,4	35,0	26,8	4,9	0,1	1,0	2,3
giu-16	15	1,7	76,8	28,1	16,5	3,8	0,1	0,8	2,1
giu-16	16	3,9	91,5	43,7	7,1	3,0	0,2	0,7	2,1
giu-16	17	12,2	70,3	21,4	6,4	2,5	0,1	0,6	1,7
giu-16	18	1,3	93,4	34,3	19,1	5,5	0,3	1,3	3,2
giu-16	19	15,1	98,2	52,7	22,5	6,3	0,3	1,5	3,4
giu-16	20	2,6	97,3	47,8	18,8	4,8	0,7	0,9	3,2
giu-16	21	30,2	141,3	103,2	27,1	6,8	1,1	1,5	4,1
giu-16	22	17,8	146,1	82,6	17,5	4,1	0,4	1,1	2,4
giu-16	23	36,4	143,3	90,7	23,0	5,2	0,1	1,2	2,1
giu-16	24	22,5			21,4	5,0	0,1	1,7	2,7
giu-16	25	9,3			65,4	10,3	0,0	1,7	3,0
giu-16	26	1,9			20,0	5,2	0,2	1,0	2,9
giu-16	27	4,9			17,4	4,6	0,5	0,6	3,6
giu-16	28	80,3		121,7	49,1	9,1	0,1	2,2	4,1
giu-16	29	30,1	129,4	72,9	38,4	8,5	0,2	1,8	4,2
giu-16	30	1,4	140,1	69,6	46,7	11,6	0,5	1,0	5,6

ILVA S.p.A. IN AMMINISTRAZIONE STRAORDINARIA

via Appia SS km 648 – 74123 Taranto – tel. +39 099 4811 – fax +39 099 4812271 – telex 860049



Sede Legale e Operativa: viale Certosa 239 – 20151 Milano – tel. +39 02 300351 – fax +39 02 30035536

Cap.Soc. euro 549.390.270,00 int.vers. – codice fiscale, partita IVA e numero iscrizione registro imprese Milano: 11435690158



STABILIMENTO DI TARANTO

Dati luglio 2016

		IPA@ARMADIO ILVA	PM10@ARMADIO ILVA	PM2.5@ARMADIO ILVA	Benzene@ARMADIO ILVA	Toluene@ARMADIO ILVA	Etilbenzen@ARMADIO ILVA	O-xylene@ARMADIO ILVA	MP-xylene@ARMADIO ILVA
Mese/Anno	Data	ng/m ³	µg/m ³	µg/m ³	µg/m ³	µg/m ³	µg/m ³	µg/m ³	µg/m ³
lug-16	1	1,6	131,8	64,3	26,8	7,6	0,7	0,8	6,1
lug-16	2	0,7	125,1	63,9	20,9	6,2	0,3	0,8	3,4
lug-16	3	1,0	141,1	71,8	23,2	7,8	0,5	1,0	4,4
lug-16	4	16,1	171,3	143,6	37,2	8,3	0,1	1,9	3,5
lug-16	5	3,9	91,7	60,0	24,7	6,1	0,2	0,9	2,7
lug-16	6	11,9	96,2	61,7	27,5	9,5	0,5	1,5	5,2
lug-16	7	9,6	111,3	65,3	43,5	12,4	0,2	1,8	4,3
lug-16	8	3,1	111,1	54,4	30,8	7,6	0,5	0,8	3,9
lug-16	9	0,3	111,0	54,0	30,9	9,9	0,4	0,9	3,7
lug-16	10	1,4	101,1	54,5	37,1	12,6	0,6	0,9	4,9
lug-16	11	1,7	117,9	62,1	39,8	11,8	0,4	1,3	4,2
lug-16	12	4,7	125,4	66,5	24,7	7,5	0,3	0,8	2,9
lug-16	13	4,1	111,7	47,7	31,6	10,7	0,4	1,1	4,0
lug-16	14	4,0	139,9	48,1	50,2	17,4	0,3	1,6	4,7
lug-16	15	4,1	124,2	49,7	5,7	1,5	0,1	0,3	1,1
lug-16	16	14,3	94,7	44,2	3,9	1,0	0,1	0,2	0,7
lug-16	17	23,1	127,6	71,8	5,7	1,4	0,1	0,3	1,0
lug-16	18	17,7	164,9	113,6	12,8	2,9	0,1	0,6	1,4
lug-16	19	42,7	163,9	123,6	37,0	9,4	0,2	1,8	4,2
lug-16	20	16,1			18,8	4,0	0,2	0,8	2,1
lug-16	21	5,3			13,4	3,5	0,4	0,5	2,4
lug-16	22	2,3			21,7	5,4	0,5	0,7	3,3
lug-16	23	1,5			16,5	4,6	0,4	1,0	3,2
lug-16	24	19,2			29,0	8,5	0,3	1,6	3,8
lug-16	25	4,3			11,7	2,7	0,2	0,5	1,7
lug-16	26	4,8	103,4	34,2	16,8	5,1	0,3	1,1	3,3
lug-16	27	6,3	96,1	41,7	15,0	3,5	0,2	0,5	1,8
lug-16	28	5,5	142,1	56,9	16,7	5,2	0,3	0,9	3,1
lug-16	29	7,9	142,7	73,6	28,4	8,4	0,3	1,2	3,4
lug-16	30	17,2	171,8	97,2	23,6	6,7	0,2	1,6	3,2
lug-16	31	2,8	130,6	76,2	18,9	5,7	0,2	1,4	3,0

ILVA S.p.A. IN AMMINISTRAZIONE STRAORDINARIA

via Appia SS km 648 – 74123 Taranto – tel. +39 099 4811 – fax +39 099 4812271 – telex 860049



Sede Legale e Operativa: viale Certosa 239 – 20151 Milano – tel. +39 02 300351 – fax +39 02 30035536

Cap.Soc. euro 549.390.270,00 int.vers. – codice fiscale, partita IVA e numero iscrizione registro imprese Milano: 11435690158



STABILIMENTO DI TARANTO

Dati agosto 2016

		IPA@ARMADIO ILVA	PM10@ARMADIO ILVA	PM2.5@ARMADIO ILVA	Benzene@ARMADIO ILVA	Toluene@ARMADIO ILVA	Etilbenzen@ARMADIO ILVA	O-xylene@ARMADIO ILVA	MP-xylene@ARMADIO ILVA
Mese/Anno	Data	ng/m³	µg/m³	µg/m³	µg/m³	µg/m³	µg/m³	µg/m³	µg/m³
ago-16	1	3,8	143,0	98,2	18,3	5,0	0,2	0,8	2,5
ago-16	2	32,3	174,3	137,7	19,5	5,7	0,1	1,8	3,1
ago-16	3	11,9	139,1	76,9	24,7	5,5	0,1	1,6	2,9
ago-16	4	1,3	92,9	45,2	13,5	3,1	0,3	0,6	2,2
ago-16	5	1,2			8,4	3,1	0,3	0,5	2,1
ago-16	6	5,2	137,1	84,9	15,5	4,6	0,3	0,7	2,4
ago-16	7	17,1	91,2	56,8	21,8	6,3	0,1	1,6	3,1
ago-16	8	23,3	156,5	125,1	23,1	6,1	0,1	1,5	2,8
ago-16	9	4,0	94,1	50,3	27,6	7,7	0,2	2,1	3,7
ago-16	10	50,8	91,3	38,3	12,5	4,0	0,2	0,9	2,4
ago-16	11	18,7	113,7	68,5	142,9	32,8	1,0	7,4	15,4
ago-16	12	50,8	161,7	127,5	201,1	43,6	0,8	10,6	17,6
ago-16	13	49,3	147,7	121,4	220,1	52,5	0,9	11,7	21,6
ago-16	14	5,7	109,7	75,6	122,9	31,8	0,5	8,3	15,0
ago-16	15	0,7	102,8	71,4	93,8	22,7	0,9	4,9	11,4
ago-16	16	1,4	140,5	99,7	83,0	18,2	1,3	2,8	9,8
ago-16	17	2,0	105,6	78,1	100,0	25,2	1,7	4,2	13,4
ago-16	18	1,6	118,3	86,0	122,0	40,0	1,5	8,7	19,4
ago-16	19	1,1	94,9	61,3	148,4	50,7	2,2	8,4	24,4
ago-16	20	8,8	137,2	117,2	127,6	30,4	1,3	5,4	14,1
ago-16	21	1,0	123,0	82,9	94,0	19,0	1,1	3,3	9,8
ago-16	22	11,4	328,5	421,6	101,4	16,7	0,7	2,8	7,7
ago-16	23	13,1	185,3	165,8	120,5	24,4	0,5	4,8	9,3
ago-16	24	31,8		99,8	228,1	47,7	0,8	11,0	17,1
ago-16	25	18,4	175,7	107,4	196,4	41,7	1,1	7,0	14,4
ago-16	26	10,0	168,8	76,9	187,1	45,6	1,1	11,7	19,7
ago-16	27	8,2		69,5	158,5	36,1	0,9	9,2	15,4
ago-16	28	0,7	109,0	47,4	102,3	20,4	1,2	4,7	10,8
ago-16	29	2,0		41,9	98,7	25,3	1,5	3,9	12,0
ago-16	30	1,2	107,5	42,9	114,8	22,5	1,7	2,8	12,1
ago-16	31	1,9	107,7	50,9	109,4	20,5	1,6	3,0	11,8

ILVA S.p.A. IN AMMINISTRAZIONE STRAORDINARIA

via Appia SS km 648 – 74123 Taranto – tel. +39 099 4811 – fax +39 099 4812271 – telex 860049



Sede Legale e Operativa: viale Certosa 239 – 20151 Milano – tel. +39 02 300351 – fax +39 02 30035536

Cap.Soc. euro 549.390.270,00 int.vers. – codice fiscale, partita IVA e numero iscrizione registro imprese Milano: 11435690158



STABILIMENTO DI TARANTO

Dati settembre 2016

		IPA@ARMADIO ILVA	PM10@ARMADIO ILVA	PM2.5@ARMADIO ILVA	Benzene@ARMADIO ILVA	Toluene@ARMADIO ILVA	Etilbenzen@ARMADIO ILVA	O-xylene@ARMADIO ILVA	MP-xylene@ARMADIO ILVA
Mese/Anno	Data	ng/m ³	µg/m ³	µg/m ³	µg/m ³	µg/m ³	µg/m ³	µg/m ³	µg/m ³
set-16	1	1,5	89,7	44,7	222,3	45,3	1,3	5,3	14,9
set-16	2	7,1	113,1	70,6	132,4	23,3	0,6	4,1	9,0
set-16	3	10,1	139,2	85,1	146,3	37,8	0,6	6,2	12,1
set-16	4	0,9	84,9	47,7	63,9	12,0	0,9	1,6	6,6
set-16	5	2,3	100,4	55,4	174,6	43,2	1,2	3,9	12,8
set-16	6	14,2	179,5	140,5	259,4	77,2	2,0	7,5	22,3
set-16	7	2,2			64,8	15,3	2,1	3,7	13,8
set-16	8	7,5			235,1	33,2	0,2	3,1	7,7
set-16	9	4,8	57,8	25,6	107,5	43,8	1,3	3,6	14,1
set-16	10	1,9	64,5	27,4	89,6	21,4	0,4	3,8	9,2
set-16	11	1,3	71,1	33,5	144,2	44,0	0,7	4,2	14,7
set-16	12	3,3	71,5	32,0	330,9	66,1	0,8	4,9	16,8
set-16	13	2,6	109,2	52,8	184,0	71,6	2,2	5,5	24,2
set-16	14	5,2			124,2	29,8	2,2	3,2	16,1
set-16	15	4,5	123,0	38,4	154,9	31,3	1,9	5,1	16,2
set-16	16	3,2	76,5	30,0	150,6	42,4	1,4	4,7	14,9
set-16	17	6,8	90,1	32,2	243,1	61,6	0,5	6,3	16,4
set-16	18	3,6	64,0	28,0	192,5	47,0	1,0	7,2	20,4
set-16	19	8,4	85,3	40,1	225,7	43,5	0,7	8,0	18,2
set-16	20	6,5	97,6	52,3	133,9	18,1	0,1	4,0	7,5
set-16	21	10,5	98,5	44,1	156,9	26,6	3,8	4,9	13,9
set-16	22	5,5	80,2	39,9	116,4	12,5	0,2	2,6	4,9
set-16	23	3,4	79,8	34,9	44,6	16,7	0,1	1,4	3,9
set-16	24	4,1	106,8	49,7	24,9	5,5	0,1	1,2	2,4
set-16	25	5,1	103,1	51,6	26,2	5,3	0,0	1,1	2,0
set-16	26	5,2	98,2	54,9	54,2	20,4	0,1	2,0	4,2
set-16	27	8,0	129,5	86,0	79,6	34,0	0,2	4,1	7,6
set-16	28	4,0	119,3	68,4	20,2	3,8	0,1	0,9	2,0
set-16	29	9,0	151,9	91,0	63,8	27,4	0,1	2,9	6,4
set-16	30	3,2	132,8	55,1	48,8	18,3	0,2	1,6	5,3

ILVA S.p.A. IN AMMINISTRAZIONE STRAORDINARIA

via Appia SS km 648 – 74123 Taranto – tel. +39 099 4811 – fax +39 099 4812271 – telex 860049



Sede Legale e Operativa: viale Certosa 239 – 20151 Milano – tel. +39 02 300351 – fax +39 02 30035536

Cap.Soc. euro 549.390.270,00 int.vers. – codice fiscale, partita IVA e numero iscrizione registro imprese Milano: 11435690158



STABILIMENTO DI TARANTO

ALLEGATO-2

(Dati della centralina in area cokeria)

ILVA S.p.A. IN AMMINISTRAZIONE STRAORDINARIA

via Appia SS km 648 – 74123 Taranto – tel. +39 099 4811 – fax +39 099 4812271 – telex 860049



Sede Legale e Operativa: viale Certosa 239 – 20151 Milano – tel. +39 02 300351 – fax +39 02 30035536

Cap.Soc. euro 549.390.270,00 int.ver. – codice fiscale, partita IVA e numero iscrizione registro imprese Milano: 11435690158



STABILIMENTO DI TARANTO

Dati ottobre 2015

		IPA@COKERIA	PM10 SWAM@COKE RIA	PM2.5 SWAM@COKE RIA	BENZENE@CO KERIA	TOLUENE@CO KERIA	ETILBENZEN@ COKERIA	O- XYLENE@COK ERIA	MP- XYLENE@COK ERIA
Mese/Anno	Data	ng/m ³	µg/m ³	µg/m ³	µg/m ³	µg/m ³	µg/m ³	µg/m ³	µg/m ³
ott-15	1	5,3	55,0	27,3	3,7	1,4	0,1	0,3	1,4
ott-15	2	6,5	63,2	29,3	1,7	1,7	0,2	0,3	1,5
ott-15	3	2,6	38,3	15,1	1,9	1,5	0,1	0,2	1,1
ott-15	4	2,7	56,4	20,7	5,0	1,8	0,1	0,4	1,7
ott-15	5	9,3	95,8	44,1	0,4	2,1	1,0	1,7	2,2
ott-15	6	6,6	84,5	42,0	1,3	1,9	0,6	1,0	1,2
ott-15	7	11,3			9,3	4,0	0,4	0,8	2,7
ott-15	8	11,8	95,2	24,3	13,6	4,1	0,1	0,5	2,0
ott-15	9	6,3	55,7	18,5	0,4	1,5	0,3	0,3	0,9
ott-15	10	3,0	36,6	10,2	1,1	1,0	0,1	0,3	0,8
ott-15	11	18,4	35,0	17,1	7,3	4,9	0,2	0,5	1,7
ott-15	12	20,0	59,3	26,4	15,6	4,0	0,2	0,4	1,8
ott-15	13	7,7	72,1	19,5	1,1	1,4	0,3	0,4	0,9
ott-15	14	4,6	84,1	39,3	1,6	1,3	0,2	0,3	1,2
ott-15	15	3,3	39,7	11,4	2,1	1,2	0,1	0,3	1,0
ott-15	16	6,6	31,7	10,2	2,2	1,1	0,2	0,3	0,8
ott-15	17	5,6	40,7	16,1	1,7	1,4	0,3	0,4	0,4
ott-15	18	3,6	45,9	15,8	1,6	1,4	0,2	0,3	0,4
ott-15	19	8,2	50,1	17,2	0,5	0,9	0,3	0,4	0,6
ott-15	20	25,0	52,7	27,4	10,0	2,1	0,3	0,5	0,9
ott-15	21	22,2	58,9	28,2	12,6	2,1	0,3	0,4	1,2
ott-15	22	29,7	35,7	28,1	21,0	2,5	0,2	0,3	1,1
ott-15	23	64,6	96,8	57,2	17,9	2,2	0,2	0,4	1,3
ott-15	24	33,6	103,7	67,9	15,0	2,2	0,2	0,3	1,1
ott-15	25	5,0	79,4	30,5	3,5	1,9	0,4	0,5	1,2
ott-15	26	9,5	92,1	36,0	2,1	2,3	0,6	0,8	2,4
ott-15	27	6,5	84,8	34,9	6,1	3,3	0,6	0,9	2,2
ott-15	28	6,0	68,7	30,5	2,1	2,5	0,6	0,9	2,7
ott-15	29	7,2	43,0	20,3	10,6	4,6	0,4	0,7	2,6
ott-15	30	3,1	27,1	12,9	1,1	1,2	0,2	0,4	1,2
ott-15	31	2,5	38,7	15,5	1,1	1,1	0,2	0,4	1,1

ILVA S.p.A. IN AMMINISTRAZIONE STRAORDINARIA

via Appia SS km 648 – 74123 Taranto – tel. +39 099 4811 – fax +39 099 4812271 – telex 860049



Sede Legale e Operativa: viale Certosa 239 – 20151 Milano – tel. +39 02 300351 – fax +39 02 30035536

Cap.Soc. euro 549.390.270,00 int.vers. – codice fiscale, partita IVA e numero iscrizione registro imprese Milano: 11435690158



STABILIMENTO DI TARANTO

Dati novembre 2015

		IPA@COKERIA	PM10 SWAM@COKE RIA	PM2.5 SWAM@COKE RIA	BENZENE@CO KERIA	TOLUENE@CO KERIA	ETILBENZEN@ COKERIA	O- XYLENE@COK ERIA	MP- XYLENE@COK ERIA
Mese/Anno	Data	ng/m ³	µg/m ³	µg/m ³	µg/m ³	µg/m ³	µg/m ³	µg/m ³	µg/m ³
nov-15	1	2,6	68,9	22,0	0,9	0,8	0,1	0,3	0,9
nov-15	2	7,0	78,2	34,3	2,6	1,4	0,3	0,5	1,4
nov-15	3	13,3	92,6	48,2	10,3	3,5	0,4	0,7	2,6
nov-15	4	18,8	100,6	49,1	12,9	4,3	0,8	1,2	4,1
nov-15	5	20,9	94,6	53,5	31,4	7,3	0,4	0,8	3,4
nov-15	6	37,8	107,7	49,8	36,0	10,1	0,4	1,0	4,3
nov-15	7	20,2	96,6	54,1	38,9	12,8	0,4	1,1	5,2
nov-15	8	15,7	106,3	53,5	32,5	8,4	0,3	0,7	3,4
nov-15	9	17,2	164,8	81,2	8,0	3,7	0,6	0,9	2,9
nov-15	10	16,1	88,4	57,0	22,1	6,2	0,5	0,9	3,3
nov-15	11	12,5	100,7	53,3	7,0	4,5	0,8	1,1	3,0
nov-15	12	9,4	90,0	54,2	2,7	3,0	0,7	1,0	3,0
nov-15	13	8,3	65,0	38,9	2,9	2,5	0,4	0,6	1,7
nov-15	14	27,9	93,3	68,5	19,1	5,4	0,3	0,6	2,8
nov-15	15	13,8	69,0	44,0	13,1	4,0	0,2	0,5	2,0
nov-15	16	8,6	80,1	40,5	5,2	3,6	0,5	0,7	2,1
nov-15	17	7,8	80,5	34,8	3,4	3,0	0,6	0,8	2,6
nov-15	18	10,0	88,1	43,8	5,8	3,9	0,5	0,8	2,7
nov-15	19	8,2	101,9	44,4	8,1	4,7	0,5	0,8	2,5
nov-15	20	7,0	66,1	31,6	6,1	2,9	0,5	0,8	2,1
nov-15	21	3,9	187,3	182,3	14,7	3,3	0,1	0,4	1,7
nov-15	22	19,5	59,6	46,4	24,5	6,1	0,2	0,7	2,5
nov-15	23	9,3	57,0	26,7	7,0	3,7	0,4	0,7	2,7
nov-15	24	6,5	37,7	16,4	9,6	4,0	0,4	0,8	3,0
nov-15	25	32,4	37,5	25,8	12,6	3,5	0,3	0,5	2,1
nov-15	26	6,8	35,0	16,5	11,7	4,1	0,5	0,8	3,0
nov-15	27	13,7	40,4	20,6	9,1	3,1	0,3	0,5	2,1
nov-15	28	16,2	50,5	30,8	17,9	3,8	0,2	0,4	1,9
nov-15	29	19,0	66,4	45,6	15,8	3,2	0,2	0,3	1,4
nov-15	30	10,2	75,3	45,4	9,3	2,8	0,4	0,5	1,9

ILVA S.p.A. IN AMMINISTRAZIONE STRAORDINARIA

via Appia SS km 648 – 74123 Taranto – tel. +39 099 4811 – fax +39 099 4812271 – telex 860049



Sede Legale e Operativa: viale Certosa 239 – 20151 Milano – tel. +39 02 300351 – fax +39 02 30035536

Cap.Soc. euro 549.390.270,00 int.vers. – codice fiscale, partita IVA e numero iscrizione registro imprese Milano: 11435690158



STABILIMENTO DI TARANTO

Dati dicembre 2015

		IPA@COKERIA	PM10 SWAM@COKE RIA	PM2.5 SWAM@COKE RIA	BENZENE@CO KERIA	TOLUENE@CO KERIA	ETILBENZEN@ COKERIA	O- XYLENE@COK ERIA	MP- XYLENE@COK ERIA
Mese/Anno	Data	ng/m ³	µg/m ³	µg/m ³	µg/m ³	µg/m ³	µg/m ³	µg/m ³	µg/m ³
dic-15	1	10,6	102,3	48,7	7,8	2,9	0,5	0,8	2,4
dic-15	2	11,0	107,8	50,0	8,5	3,7	0,5	0,7	2,6
dic-15	3	11,4	100,5	42,1	4,0	4,4	0,9	1,2	3,7
dic-15	4	7,1	68,9	38,1	5,8	2,8	0,4	0,6	2,2
dic-15	5	4,6	77,3	37,3	6,6	2,9	0,4	0,7	2,0
dic-15	6	4,8	79,2	37,8	5,5	2,7	0,4	0,6	1,9
dic-15	7	18,5	85,4	53,9	14,3	3,3	0,3	0,4	1,8
dic-15	8	32,9	75,1	61,1	22,3	3,7	0,2	0,3	1,6
dic-15	9	15,6	73,8	64,2	12,8	2,8	0,2	0,4	1,4
dic-15	10	37,5	77,8	50,8	26,3	6,1	0,6	1,0	4,0
dic-15	11	52,0	87,4	60,5	26,7	4,8	0,3	0,5	2,4
dic-15	12	16,3	75,8	37,1	13,8	3,4	0,3	0,5	2,0
dic-15	13	5,1	87,9	40,8	2,7	2,3	0,4	0,6	2,0
dic-15	14	9,2	96,1	45,5	4,6	2,9	0,6	0,9	3,0
dic-15	15	16,3	88,3	46,5	13,7	3,8	0,4	0,6	2,4
dic-15	16	32,0	83,2	58,3	24,3	4,0	0,3	0,5	2,1
dic-15	17	19,1	59,7	34,7	7,8	2,3	0,2	0,3	1,3
dic-15	18	18,1	103,4	55,3	13,3	3,4	0,4	0,6	2,2
dic-15	19	12,0	100,3	59,3	15,0	4,0	0,6	0,9	3,4
dic-15	20	7,6	67,9	34,2	5,0	2,0	0,2	0,3	1,3
dic-15	21	9,2	92,5	41,7	5,6	2,8	0,5	0,8	2,8
dic-15	22	28,5	100,8	65,8	21,0	4,5	0,4	0,6	2,6
dic-15	23	26,0	83,4	50,9	18,7	4,1	0,3	0,6	2,5
dic-15	24	9,0	109,0	52,0	5,8	2,8	0,6	0,9	3,1
dic-15	25	41,8	116,9	89,9	28,9	6,2	0,2	0,5	2,7
dic-15	26	20,7	69,3	38,8	16,3	4,3	0,2	0,4	1,9
dic-15	27	4,9	71,9	31,2	3,5	1,6	0,2	0,3	1,0
dic-15	28	11,5	87,3	38,1	3,4	2,8	0,7	0,9	3,0
dic-15	29	15,6	77,1	46,0	9,0	3,2	0,5	0,7	2,7
dic-15	30	28,0	80,9	62,7	20,3	4,7	0,3	0,5	2,2
dic-15	31	6,1			5,3	1,7	0,2	0,3	1,3

ILVA S.p.A. IN AMMINISTRAZIONE STRAORDINARIA

via Appia SS km 648 – 74123 Taranto – tel. +39 099 4811 – fax +39 099 4812271 – telex 860049



Sede Legale e Operativa: viale Certosa 239 – 20151 Milano – tel. +39 02 300351 – fax +39 02 30035536

Cap.Soc. euro 549.390.270,00 int.vers. – codice fiscale, partita IVA e numero iscrizione registro imprese Milano: 11435690158



STABILIMENTO DI TARANTO

Dati gennaio 2016

		IPA@COKERIA	PM10 SWAM@COKE RIA	PM2.5 SWAM@COKE RIA	BENZENE@CO KERIA	TOLUENE@CO KERIA	ETILBENZEN@ COKERIA	O- XYLENE@COK ERIA	MP- XYLENE@COK ERIA
Mese/Anno	Data	ng/m ³	µg/m ³	µg/m ³	µg/m ³	µg/m ³	µg/m ³	µg/m ³	µg/m ³
gen-16	1	8,0			8,9	2,8	0,2	0,4	1,7
gen-16	2	5,8			2,3	1,7	0,3	0,5	1,5
gen-16	3	8,8			19,2	4,3	0,1	0,4	1,9
gen-16	4	8,0			4,1	3,1	0,6	0,9	3,2
gen-16	5	9,9	41,8	15,0	3,6	2,3	0,4	0,7	1,9
gen-16	6	8,9	38,3	17,0	15,8	4,8	0,2	0,6	1,9
gen-16	7	43,0	104,5	101,1	19,8	5,2	0,3	0,7	2,6
gen-16	8	8,9	37,1	15,7	1,1	1,5	0,4	0,5	1,6
gen-16	9	7,4	42,7	13,1	2,1	1,5	0,3	0,5	1,3
gen-16	10	5,6	48,2	18,6	15,3	2,0	0,3	0,4	0,9
gen-16	11	6,0	66,5	68,9	22,5	3,1	0,4	0,4	0,9
gen-16	12	13,2	56,6	44,8	27,2	4,3	0,3	0,5	2,0
gen-16	13	22,6	98,6	85,0	16,4	3,7	0,3	0,5	2,1
gen-16	14	5,9	73,0	34,8	9,0	2,8	0,5	0,6	2,6
gen-16	15	6,8	64,6	39,6	19,1	5,1	0,3	0,5	2,4
gen-16	16	22,0	45,8	27,0	19,1	5,1	0,3	0,6	2,5
gen-16	17	60,6	93,6	156,5	26,8	6,4	0,2	0,6	2,8
gen-16	18	81,5	71,7	66,2	28,9	6,5	0,2	0,6	3,0
gen-16	19	10,8	67,7	49,6	12,0	3,0	0,2	0,4	1,4
gen-16	20	7,1	66,9	29,7	4,2	1,7	0,4	0,5	1,7
gen-16	21	9,9	82,1	41,3	4,0	2,9	0,5	0,7	2,4
gen-16	22	29,1	85,4	57,5	17,7	3,7	0,3	0,5	1,9
gen-16	23	31,0	79,4	51,8	27,8	4,9	0,2	0,4	1,9
gen-16	24	22,4	80,1	49,6	24,1	5,2	0,2	0,4	1,9
gen-16	25	13,6	95,3	49,8	17,1	4,9	0,5	0,7	3,1
gen-16	26	20,0	115,5	73,1	18,5	4,6	0,4	0,7	2,7
gen-16	27	9,2	94,4	49,2	5,5	3,1	0,7	0,9	3,4
gen-16	28	11,6	98,4	53,3	7,0	3,4	0,9	1,1	4,1
gen-16	29	11,7	105,3	56,4	9,0	6,4	1,3	1,0	5,5
gen-16	30	6,8	84,7	44,9	2,4	2,6	0,7	0,8	2,8
gen-16	31	4,6	64,7	35,2	10,2	3,4	0,5	0,6	2,5

ILVA S.p.A. IN AMMINISTRAZIONE STRAORDINARIA

via Appia SS km 648 – 74123 Taranto – tel. +39 099 4811 – fax +39 099 4812271 – telex 860049



Sede Legale e Operativa: viale Certosa 239 – 20151 Milano – tel. +39 02 300351 – fax +39 02 30035536

Cap.Soc. euro 549.390.270,00 int.vers. – codice fiscale, partita IVA e numero iscrizione registro imprese Milano: 11435690158



STABILIMENTO DI TARANTO

Dati febbraio 2016

		IPA@COKERIA	PM10 SWAM@COKE RIA	PM2.5 SWAM@COKE RIA	BENZENE@CO KERIA	TOLUENE@CO KERIA	ETILBENZEN@ COKERIA	O- XYLENE@COK ERIA	MP- XYLENE@COK ERIA
Mese/Anno	Data	ng/m ³	µg/m ³	µg/m ³	µg/m ³	µg/m ³	µg/m ³	µg/m ³	µg/m ³
feb-16	1	11,5	92,9	48,3	9,4	3,7	0,7	0,8	3,2
feb-16	2	8,0	77,4	41,3	2,0	2,2	0,6	0,7	2,5
feb-16	3	5,4	61,5	21,3	5,9	2,0	0,3	0,5	1,6
feb-16	4	52,7	126,6	119,8	25,7	6,1	0,3	0,7	2,9
feb-16	5	123,4	205,6	305,4	32,7	6,9	0,3	0,8	3,5
feb-16	6	21,0	90,2	57,7	15,2	3,6	0,3	0,5	2,0
feb-16	7	2,8	98,0	72,4	2,5	1,3	0,3	0,4	1,2
feb-16	8	4,9	37,3	10,0	3,2	1,2	0,1	0,3	0,9
feb-16	9	5,8	55,4	20,4	6,9	2,3	0,4	0,6	2,0
feb-16	10	15,7	62,7	46,6	24,7	4,3	0,2	0,4	1,8
feb-16	11	27,3	67,1	35,2	14,9	3,4	0,3	0,5	2,1
feb-16	12	8,6	42,0	22,0	2,0	1,7	0,5	0,7	2,4
feb-16	13	6,3	43,8	16,4	19,2	4,8	0,4	0,8	2,8
feb-16	14	3,0	42,4	13,3	6,5	2,5	0,2	0,6	2,0
feb-16	15	5,2	83,8	20,4	2,8	1,3	0,2	0,3	1,1
feb-16	16	4,6	87,2	41,4	1,7	0,9	0,1	0,2	0,8
feb-16	17	10,4	76,5	20,3	1,5	1,0	0,2	0,4	1,0
feb-16	18	10,5	104,9	610,3	11,9	3,3	0,3	0,5	2,0
feb-16	19	17,0	329,4	33,8	20,9	5,4	0,3	0,7	2,7
feb-16	20	35,8	120,4	78,8	23,9	6,0	0,3	0,8	3,1
feb-16	21	8,3	79,1	34,4	8,2	3,2	0,4	0,6	2,0
feb-16	22	8,2	109,2	38,3	9,8	3,8	0,6	0,8	2,9
feb-16	23	7,9	69,9	21,5	3,3	2,1	0,5	0,6	2,1
feb-16	24	18,1	91,6	41,9	20,9	4,4	0,3	0,7	2,5
feb-16	25	7,9	92,4	27,1	3,1	1,9	0,4	0,5	1,7
feb-16	26	11,3	72,2	29,1	17,0	3,6	0,4	0,7	2,6
feb-16	27	3,5	75,0	37,8	3,0	1,5	0,3	0,4	1,4
feb-16	28	2,0	206,8	199,8	1,3	0,5	0,1	0,2	0,6
feb-16	29	5,5	164,7	50,0	7,3	1,6	0,2	0,3	1,2

ILVA S.p.A. IN AMMINISTRAZIONE STRAORDINARIA

via Appia SS km 648 – 74123 Taranto – tel. +39 099 4811 – fax +39 099 4812271 – telex 860049



Sede Legale e Operativa: viale Certosa 239 – 20151 Milano – tel. +39 02 300351 – fax +39 02 30035536

Cap.Soc. euro 549.390.270,00 int.vers. – codice fiscale, partita IVA e numero iscrizione registro imprese Milano: 11435690158



STABILIMENTO DI TARANTO

Dati marzo 2016

Mese/Anno	Data	IPA@COKERIA ng/m ³	PM10 SWAM@COKE RIA µg/m ³	PM2.5 SWAM@COKE RIA µg/m ³	BENZENE@CO KERIA µg/m ³	TOLUENE@CO KERIA µg/m ³	ETILBENZEN@ COKERIA µg/m ³	O- XYLENE@COK ERIA µg/m ³	MP- XYLENE@COK ERIA µg/m ³
mar-16	1	10,7	64,3	27,7	9,4	2,3	0,2	0,4	1,5
mar-16	2	27,8	76,1	50,5	24,5	6,4	0,3	0,6	2,4
mar-16	3	8,9	60,9	40,6	18,8	5,9	0,5	0,9	3,1
mar-16	4	41,6	124,9	164,9	35,1	8,0	0,2	0,7	3,2
mar-16	5	3,5	71,3	50,5	3,7	1,7	0,3	0,5	1,6
mar-16	6	6,1	52,2	14,2	5,8	1,2	0,1	0,2	0,8
mar-16	7	9,3	65,5	34,6	15,1	3,1	0,4	0,7	2,4
mar-16	8	6,3	68,4	34,3	4,5	1,8	0,3	0,5	1,8
mar-16	9	5,1	56,6	28,1	8,6	1,9	0,3	0,5	1,7
mar-16	10	20,3	47,8	32,8	18,2	2,6	0,2	0,4	1,6
mar-16	11	4,8	42,3	20,7	2,2	1,2	0,2	0,4	1,2
mar-16	12	2,8	35,7	14,5	5,9	2,7	0,2	0,6	2,3
mar-16	13	5,2	36,8	14,4	6,3	2,7	0,2	0,6	2,5
mar-16	14	32,0	57,6	46,1	23,6	4,2	0,2	0,5	2,1
mar-16	15	17,0	60,0	50,3	19,5	3,4	0,2	0,4	1,6
mar-16	16	4,5	34,0	22,4	3,5	1,8	0,3	0,6	2,0
mar-16	17	4,9	23,1	10,9	2,7	1,3	0,2	0,4	1,5
mar-16	18	12,9	41,1	21,0	10,0	1,8	0,2	0,4	1,3
mar-16	19	21,5	95,9	66,1	33,4	5,7	0,2	0,4	2,3
mar-16	20	4,2	84,2	49,6	4,0	2,1	0,5	0,7	2,1
mar-16	21	5,3	51,7	15,8	1,8	0,8	0,1	0,3	0,9
mar-16	22	6,3	63,8	12,7	2,8	1,4	0,1	0,3	1,2
mar-16	23	19,9	405,4	83,6	14,2	2,8	0,1	0,3	1,5
mar-16	24	43,4	72,7	51,4	34,1	6,2	0,2	0,5	2,7
mar-16	25	68,1	140,6	112,8	30,7	5,7	0,2	0,6	2,6
mar-16	26	10,7	69,8	39,8	12,8	3,1	0,3	0,5	2,0
mar-16	27	42,6	81,3	64,4	28,3	6,2	0,2	0,6	2,8
mar-16	28	3,1	48,0	28,3	4,3	1,2	0,1	0,3	1,0
mar-16	29	6,2	48,9	22,5	5,6	2,0	0,3	0,5	1,6
mar-16	30	5,1	60,5	23,5	2,5	1,6	0,3	0,5	1,6
mar-16	31	3,5	47,5	19,7	3,5	1,5	0,1	0,3	1,0

ILVA S.p.A. IN AMMINISTRAZIONE STRAORDINARIA

via Appia SS km 648 – 74123 Taranto – tel. +39 099 4811 – fax +39 099 4812271 – telex 860049



Sede Legale e Operativa: viale Certosa 239 – 20151 Milano – tel. +39 02 300351 – fax +39 02 30035536

Cap.Soc. euro 549.390.270,00 int.vers. – codice fiscale, partita IVA e numero iscrizione registro imprese Milano: 11435690158



STABILIMENTO DI TARANTO

Dati aprile 2016

		IPA@COKERIA	PM10 SWAM@COKE RIA	PM2.5 SWAM@COKE RIA	BENZENE@CO KERIA	TOLUENE@CO KERIA	ETILBENZEN@ COKERIA	O- XYLENE@COK ERIA	MP- XYLENE@COK ERIA
Mese/Anno	Data	ng/m ³	µg/m ³	µg/m ³	µg/m ³	µg/m ³	µg/m ³	µg/m ³	µg/m ³
apr-16	1	5,5	44,9	18,0	3,8	1,5	0,1	0,3	1,2
apr-16	2	4,5	51,8	20,1	3,6	1,3	0,2	0,4	1,3
apr-16	3	3,9	84,0	34,4	6,0	2,1	0,3	0,5	1,9
apr-16	4	7,4	82,1	37,2	3,4	2,0	0,4	0,6	2,2
apr-16	5	8,4	76,5	33,2	4,4	2,4	0,4	0,6	2,3
apr-16	6	4,1	65,1	32,1	1,8	1,3	0,2	0,3	1,2
apr-16	7	8,5	124,2	69,4	3,9	3,0	0,7	1,0	3,2
apr-16	8	5,9	106,9	37,2	1,8	1,4	0,2	0,4	1,3
apr-16	9	6,3	68,5	30,6	11,0	3,2	0,3	0,6	2,2
apr-16	10	49,5	58,7	39,2	37,6	8,1	0,1	0,6	3,3
apr-16	11	27,4	73,3	62,6	29,0	7,3	0,3	0,7	3,6
apr-16	12	8,5	84,1	45,1	4,2	2,6	0,5	0,7	2,6
apr-16	13	7,2	89,9	29,9	3,0	2,1	0,3	0,5	2,0
apr-16	14	8,3	95,0	34,8	10,2	3,8	0,3	0,6	2,6
apr-16	15	10,6	92,6	42,4	8,6	3,5	0,4	0,7	2,8
apr-16	16	3,2	74,3	24,8	2,6	1,4	0,2	0,4	1,4
apr-16	17	2,6	63,7	23,8	1,4	0,8	0,1	0,2	0,8
apr-16	18	5,4	57,2	17,8	1,5	1,1	0,1	0,2	1,0
apr-16	19	40,6	98,5	57,1	15,1	3,9	0,2	0,6	2,4
apr-16	20	154,2	219,0	237,7	48,0	10,8	0,3	1,1	5,0
apr-16	21	23,3	82,2	54,2	9,2	2,9	0,2	0,5	2,2
apr-16	22	6,4	72,9	36,9	4,4	2,0	0,3	0,5	1,9
apr-16	23	7,3	59,9	30,8	15,8	4,6	0,3	0,8	3,1
apr-16	24	7,9	74,4	72,9	22,2	6,0	0,3	0,7	3,3
apr-16	25	42,3	80,9	69,6	28,0	6,0	0,1	0,6	2,9
apr-16	26	38,9	89,3	93,7	32,6	8,0	0,2	0,8	3,8
apr-16	27	5,5	65,0	31,9	8,8	2,7	0,3	0,6	2,2
apr-16	28	7,4	58,0	14,9	3,9	1,6	0,2	0,4	1,5
apr-16	29	28,8	82,0	34,0	13,2	3,4	0,2	0,5	2,2
apr-16	30	9,3	87,1	35,5	15,3	4,2	0,2	0,6	2,5

ILVA S.p.A. IN AMMINISTRAZIONE STRAORDINARIA

via Appia SS km 648 – 74123 Taranto – tel. +39 099 4811 – fax +39 099 4812271 – telex 860049



Sede Legale e Operativa: viale Certosa 239 – 20151 Milano – tel. +39 02 300351 – fax +39 02 30035536

Cap.Soc. euro 549.390.270,00 int.vers. – codice fiscale, partita IVA e numero iscrizione registro imprese Milano: 11435690158



STABILIMENTO DI TARANTO

Dati maggio 2016

		IPA@COKERIA	PM10 SWAM@COKE RIA	PM2.5 SWAM@COKE RIA	BENZENE@CO KERIA	TOLUENE@CO KERIA	ETILBENZEN@ COKERIA	O- XYLENE@COK ERIA	MP- XYLENE@COK ERIA
Mese/Anno	Data	ng/m ³	µg/m ³	µg/m ³	µg/m ³	µg/m ³	µg/m ³	µg/m ³	µg/m ³
mag-16	1	3,2	45,1	17,4	2,9	1,6	0,2	0,4	1,4
mag-16	2	24,6	48,7	20,2	23,8	6,3	0,2	0,7	3,4
mag-16	3	51,9	79,6	50,9	30,3	6,9	0,2	0,7	3,4
mag-16	4	99,1	143,3	124,9	47,4	9,8	0,2	1,0	4,4
mag-16	5	95,2	129,1	93,1	34,8	8,4	0,2	1,1	4,3
mag-16	6	21,5	119,2	63,7	14,1	4,1	0,3	0,8	3,1
mag-16	7	4,9	95,7	54,4	5,8	2,3	0,3	0,5	2,0
mag-16	8	3,8	59,6	28,4	6,3	2,1	0,2	0,4	1,7
mag-16	9	4,8	56,5	27,2	2,9	1,5	0,3	0,5	1,7
mag-16	10	4,9	60,8	30,3	3,2	1,5	0,1	0,4	1,4
mag-16	11	5,6	102,9	71,8	1,6	1,0	0,2	0,5	1,7
mag-16	12	6,6	75,4	18,7	3,1	1,7	0,2	0,4	1,5
mag-16	13	9,4	109,8	89,0	14,6	4,4	0,2	0,6	2,5
mag-16	14	4,2	54,3	35,5	19,6	6,6	0,2	0,7	3,4
mag-16	15	3,6	50,2	22,7	14,1	5,6	0,3	0,7	3,2
mag-16	16	9,9	74,5	40,2	13,3	3,9	0,2	0,5	2,4
mag-16	17	5,6	60,3		3,8	1,7	0,2	0,4	1,7
mag-16	18	5,7	66,7	36,4	9,9	3,0	0,3	0,6	2,6
mag-16	19	6,2	69,0	22,6	2,4	1,2	0,2	0,5	1,7
mag-16	20	25,3	65,9	32,4	17,9	4,0	0,1	0,4	2,2
mag-16	21	107,2	144,2	121,9	34,0	7,2	0,2	0,5	3,5
mag-16	22	21,9	66,8	46,4	22,7	5,3	0,1	0,5	2,7
mag-16	23	7,0	90,9	57,5	5,6	2,3	0,2	0,5	1,9
mag-16	24	17,3	77,5	56,4	24,4	6,2	0,2	0,6	3,2
mag-16	25	12,3	80,0	40,7	31,4	7,3	0,4	0,8	4,0
mag-16	26	7,0	123,8	76,8	12,1	4,6	0,8	1,2	4,8
mag-16	27	6,6	119,9	72,2	18,8	5,4	0,7	1,1	4,6
mag-16	28	3,4	69,1	44,2	1,9	1,3	0,2	0,4	1,7
mag-16	29	3,4	57,8	21,6	1,2	0,7	0,0	0,2	0,8
mag-16	30	11,4	97,4	47,3	9,6	3,3	0,2	0,5	2,2
mag-16	31	18,5	100,1	66,5	25,0	7,2	0,2	0,7	3,8

ILVA S.p.A. IN AMMINISTRAZIONE STRAORDINARIA

via Appia SS km 648 – 74123 Taranto – tel. +39 099 4811 – fax +39 099 4812271 – telex 860049



Sede Legale e Operativa: viale Certosa 239 – 20151 Milano – tel. +39 02 300351 – fax +39 02 30035536

Cap.Soc. euro 549.390.270,00 int.vers. – codice fiscale, partita IVA e numero iscrizione registro imprese Milano: 11435690158



STABILIMENTO DI TARANTO

Dati giugno 2016

		IPA@COKERIA	PM10 SWAM@COKE RIA	PM2.5 SWAM@COKE RIA	BENZENE@CO KERIA	TOLUENE@CO KERIA	ETILBENZEN@ COKERIA	O- XYLENE@COK ERIA	MP- XYLENE@COK ERIA
Mese/Anno	Data	ng/m ³	µg/m ³	µg/m ³	µg/m ³	µg/m ³	µg/m ³	µg/m ³	µg/m ³
giu-16	1	11,1	82,3	42,8	6,3	2,8	0,4	0,6	2,5
giu-16	2	13,6	84,4	58,5	8,5	2,9	0,3	0,6	2,3
giu-16	3	18,1	70,0	47,3	29,1	7,6	0,4	0,9	4,6
giu-16	4	6,4	78,6	43,2	7,1	2,9	0,3	0,7	2,5
giu-16	5	8,7	84,1	48,0	8,8	3,6	0,2	0,5	2,3
giu-16	6	14,2	82,8	57,6	10,4	3,9	0,4	0,8	2,9
giu-16	7	39,4	147,8	76,4	26,9	8,2	0,3	0,9	4,1
giu-16	8	19,2	82,7	39,0	18,0	6,6	0,3	0,9	3,9
giu-16	9	6,8	73,9	33,4	4,1	2,2	0,3	0,6	2,3
giu-16	10	6,3	52,8	20,5	1,6	0,9	0,1	0,2	0,9
giu-16	11	6,7	55,5	22,7	1,3	0,8	0,0	0,1	0,7
giu-16	12	5,3	50,2	22,4	1,3	0,7	0,1	0,2	0,8
giu-16	13	23,5	71,6	31,4	15,5	4,1	0,3	0,7	2,8
giu-16	14	18,3	64,7	29,6	19,1	4,8	0,2	0,5	2,6
giu-16	15	10,6	76,8	37,2	6,3	2,0	0,1	0,3	1,4
giu-16	16	9,5	83,4	40,6	1,2	0,8	0,3	0,5	2,3
giu-16	17	8,4	67,7	21,1	0,7	0,6	0,1	0,2	1,1
giu-16	18	8,5	83,1	33,2	9,9	2,6	0,2	0,5	2,0
giu-16	19	33,7	88,5	57,6	19,1	5,6	0,1	0,5	2,7
giu-16	20	15,7	96,1	55,5	14,5	4,5	0,5	0,7	3,0
giu-16	21	88,1	126,6	112,3	17,4	5,3	0,1	0,5	2,8
giu-16	22	94,2	148,8	150,5	40,4	8,7	0,1	0,5	3,7
giu-16	23	84,7	178,2	110,6	15,9	4,3	0,1	0,3	2,2
giu-16	24	72,2	153,1	96,8	10,5	3,2	0,1	0,4	2,1
giu-16	25	70,2	128,2	82,2	6,6	1,9	0,0	0,3	1,5
giu-16	26	11,6	139,0	73,4	19,1	5,0	0,3	0,7	3,1
giu-16	27	28,0	134,8	86,1	37,4	8,7	0,6	1,1	4,9
giu-16	28	108,7	202,9	215,2	65,1	12,2	0,3	1,0	5,2
giu-16	29	57,7	106,1	89,4	58,1	12,1	0,4	1,0	5,3
giu-16	30	14,2	148,3	110,6	19,9	4,6	0,6	1,0	4,3

ILVA S.p.A. IN AMMINISTRAZIONE STRAORDINARIA

via Appia SS km 648 – 74123 Taranto – tel. +39 099 4811 – fax +39 099 4812271 – telex 860049



Sede Legale e Operativa: viale Certosa 239 – 20151 Milano – tel. +39 02 300351 – fax +39 02 30035536

Cap.Soc. euro 549.390.270,00 int.vers. – codice fiscale, partita IVA e numero iscrizione registro imprese Milano: 11435690158



STABILIMENTO DI TARANTO

Dati luglio 2016

		IPA@COKERIA	PM10 SWAM@COKE RIA	PM2.5 SWAM@COKE RIA	BENZENE@CO KERIA	TOLUENE@CO KERIA	ETILBENZEN@ COKERIA	O- XYLENE@COK ERIA	MP- XYLENE@COK ERIA
Mese/Anno	Data	ng/m ³	µg/m ³	µg/m ³	µg/m ³	µg/m ³	µg/m ³	µg/m ³	µg/m ³
lug-16	1	11,8	126,2	88,1	10,5	4,1	0,5	0,9	3,5
lug-16	2	10,0	119,2	80,5	12,0	4,6	0,4	0,8	3,3
lug-16	3	10,0	135,3	90,9	13,2	5,0	0,5	1,0	3,7
lug-16	4	33,6	174,4	167,0	32,9	6,5	0,2	0,5	3,0
lug-16	5	18,2	94,7	79,6	29,2	7,6	0,3	0,6	3,6
lug-16	6	41,2	133,6	632,7	26,1	8,7	0,6	1,1	4,8
lug-16	7	31,0	92,0	48,3	31,5	8,3	0,2	0,6	3,8
lug-16	8	30,7	125,3	70,4	31,0	7,8	0,6	1,2	5,0
lug-16	9	7,9	112,1	61,4	9,8	3,6	0,4	0,8	3,1
lug-16	10	7,1	114,9	69,9	27,4	6,3	0,6	1,1	4,1
lug-16	11	12,5	126,8	76,5	22,2	6,6	0,4	0,9	4,1
lug-16	12	11,9	124,9	74,5	11,8	4,7	0,3	0,8	3,2
lug-16	13	9,5	112,1	56,1	3,0	2,7	0,3	0,6	2,5
lug-16	14	13,9	127,3	89,5	25,1	6,7	0,3	0,7	3,6
lug-16	15	34,8	96,0	75,4	54,4	19,2	0,2	1,6	8,5
lug-16	16	113,8	99,7	91,8	50,5	17,2	0,4	1,8	8,0
lug-16	17	146,1	154,1	164,9	51,7	14,0	0,2	1,0	6,1
lug-16	18	151,8	205,5	273,4	45,4	11,0	0,2	1,0	5,5
lug-16	19	160,8	158,9	175,5	36,6	9,9	0,3	1,0	5,4
lug-16	20	136,2	219,7	116,1	46,1	11,8	0,4	1,2	6,5
lug-16	21	88,6	112,5	50,7	23,5	7,0	0,4	0,9	4,4
lug-16	22	8,8	125,3	49,4	6,8	3,8	0,6	0,9	3,7
lug-16	23	7,1	101,2	45,3	8,3	4,2	0,4	0,8	3,4
lug-16	24	26,1	133,3	69,8	17,4	5,4	0,3	0,7	3,3
lug-16	25	23,4	142,2	73,7	25,3	8,1	0,3	0,8	4,3
lug-16	26	19,2	101,1	52,9	24,2	9,4	0,6	1,4	5,9
lug-16	27	20,1	100,2	56,6	29,7	9,5	0,2	1,1	4,8
lug-16	28	15,3	130,1	66,5	13,0	5,0	0,4	0,8	3,6
lug-16	29	19,0	127,8	73,0	18,1	5,8	0,2	0,7	3,6
lug-16	30	26,9	136,2	89,3	29,5	9,0	0,1	0,8	4,5
lug-16	31	11,3	118,8	78,1	26,5	11,4	0,2	1,6	7,2

ILVA S.p.A. IN AMMINISTRAZIONE STRAORDINARIA

via Appia SS km 648 – 74123 Taranto – tel. +39 099 4811 – fax +39 099 4812271 – telex 860049



Sede Legale e Operativa: viale Certosa 239 – 20151 Milano – tel. +39 02 300351 – fax +39 02 30035536

Cap.Soc. euro 549.390.270,00 int.vers. – codice fiscale, partita IVA e numero iscrizione registro imprese Milano: 11435690158



STABILIMENTO DI TARANTO

Dati agosto 2016

		IPA@COKERIA	PM10 SWAM@COKE RIA	PM2.5 SWAM@COKE RIA	BENZENE@CO KERIA	TOLUENE@CO KERIA	ETILBENZEN@ COKERIA	O- XYLENE@COK ERIA	MP- XYLENE@COK ERIA
Mese/Anno	Data	ng/m ³	µg/m ³	µg/m ³	µg/m ³	µg/m ³	µg/m ³	µg/m ³	µg/m ³
ago-16	1	31,4	130,2	96,0	15,6	4,7	0,3	0,6	3,2
ago-16	2	76,9	129,6	121,4	59,4	15,6	0,2	2,0	8,6
ago-16	3	81,7	125,0	110,6	55,1	13,7	0,1	1,0	6,3
ago-16	4	12,6	96,8	60,1	21,5	6,3	0,3	0,6	3,6
ago-16	5	7,9	105,5	64,8	5,3	3,3	0,3	0,6	2,7
ago-16	6	34,3	122,2	87,9	17,7	6,7	0,2	0,8	4,0
ago-16	7	30,6	66,8	49,8	26,1	9,2	0,1	0,6	4,2
ago-16	8	85,2	113,0	94,6	30,4	8,9	0,1	0,6	4,6
ago-16	9	16,1	71,5	45,8	25,9	7,6	0,1	0,5	3,4
ago-16	10	8,1	96,1	43,6	9,8	3,4	0,2	0,4	2,6
ago-16	11	55,0	89,3	48,9	32,3	10,3	0,2	0,8	4,9
ago-16	12	113,7	129,0	93,0	66,7	12,5	0,1	0,6	4,4
ago-16	13	110,5	105,2	80,7	64,5	12,5	0,1	0,7	4,7
ago-16	14	16,6	87,1	45,7	21,5	4,4	0,0	0,2	1,7
ago-16	15	10,6	95,2	54,9	18,4	4,9	0,1	0,4	2,4
ago-16	16	8,0	141,7	91,1	17,0	4,3	0,2	0,5	2,4
ago-16	17	7,7	116,7	80,2	11,3	3,3	0,3	0,5	2,3
ago-16	18	9,8	102,8	66,6	20,0	5,0	0,2	0,5	2,6
ago-16	19	8,9	99,3	61,2	15,9	4,9	0,3	0,7	3,0
ago-16	20	15,0	126,1	92,0	9,1	2,3	0,1	0,3	1,7
ago-16	21	6,3	124,3	86,8	14,4	3,3	0,1	0,3	1,9
ago-16	22	84,5	282,4	327,5	48,3	7,4	0,2	0,5	3,6
ago-16	23	84,7	146,9	153,4	48,8	9,4	0,1	0,4	3,4
ago-16	24	61,1	136,8	135,5	31,7	5,3	0,0	0,3	2,0
ago-16	25	105,4	177,2	182,1	39,1	7,4	0,3	0,4	2,8
ago-16	26	37,4	144,7	136,2	24,0	5,2	0,2	0,2	1,6
ago-16	27	15,9	119,1	105,8	20,6	3,3	0,2	0,2	1,3
ago-16	28	6,9	107,5	84,4	13,8	3,1	0,1	0,2	1,6
ago-16	29	13,9	104,3	80,9	6,5	2,3	0,2	0,4	1,9
ago-16	30	9,6	129,2	75,9	8,1	1,9	0,2	0,3	1,4
ago-16	31	19,2	125,9	66,9	18,7	3,7	0,2	0,5	2,0

ILVA S.p.A. IN AMMINISTRAZIONE STRAORDINARIA

via Appia SS km 648 – 74123 Taranto – tel. +39 099 4811 – fax +39 099 4812271 – telex 860049



Sede Legale e Operativa: viale Certosa 239 – 20151 Milano – tel. +39 02 300351 – fax +39 02 30035536

Cap.Soc. euro 549.390.270,00 int.vers. – codice fiscale, partita IVA e numero iscrizione registro imprese Milano: 11435690158



STABILIMENTO DI TARANTO

Dati settembre 2016

		IPA@COKERIA	PM10 SWAM@COKE RIA	PM2.5 SWAM@COKE RIA	BENZENE@CO KERIA	TOLUENE@CO KERIA	ETILBENZEN@ COKERIA	O- XYLENE@COK ERIA	MP- XYLENE@COK ERIA
Mese/Anno	Data	ng/m ³	µg/m ³	µg/m ³	µg/m ³	µg/m ³	µg/m ³	µg/m ³	µg/m ³
set-16	1	9,3	89,7	48,7	6,7	2,8	0,2	0,4	1,8
set-16	2	56,2	113,1	82,6	38,4	9,7	0,1	0,7	3,6
set-16	3	31,4	104,3	72,3	37,4	9,3	0,2	0,6	3,2
set-16	4	9,3	74,2	46,7	23,2	7,4	0,1	0,6	2,8
set-16	5	12,4	112,1	71,9	6,1	3,4	0,2	0,5	2,2
set-16	6	81,5	167,4	149,5	22,2	13,6	0,5	1,2	5,4
set-16	7	23,8	62,0	28,7	17,9	7,2	0,5	0,8	3,7
set-16	8	23,1	68,2	33,2	5,7	2,7	0,3	0,4	1,7
set-16	9	30,2	56,5	26,2	9,7	5,1	0,5	0,7	2,9
set-16	10	11,7	72,8	31,9	9,2	3,5	0,1	0,3	1,4
set-16	11	6,9	75,8	39,7					
set-16	12	14,6	74,4	38,0	4,5	2,0	0,3	0,4	1,4
set-16	13	16,3	103,2	53,2	5,8	2,4	0,6	0,9	2,6
set-16	14	14,3	110,2	59,5	6,2	2,9	0,8	1,0	3,1
set-16	15	18,9	116,2	44,8	1,8	1,8	0,5	0,7	2,2
set-16	16	9,5	72,2	34,2	3,6	2,6	0,5	0,7	2,3
set-16	17	6,1	69,4	32,1	13,0	3,5	1,1	0,4	1,6
set-16	18	14,8	64,2	30,6	29,8	8,9	0,4	0,9	4,0
set-16	19	36,4	71,8	39,8	35,8	9,0	0,3	0,8	3,9
set-16	20	58,7	92,1	62,6	35,1	7,8	0,3	0,6	3,3
set-16	21	29,7	80,6	37,8	17,3	4,6	0,6	0,8	3,1
set-16	22	57,2	81,2	53,9	35,0	9,1	0,3	0,7	3,5
set-16	23	12,8	86,9	52,7	25,3	6,0	0,4	0,7	2,9
set-16	24	8,9	96,8	61,8	6,2	2,0	0,3	0,4	1,5
set-16	25	17,5	91,4	57,2	12,4	3,2	0,1	0,3	1,5
set-16	26	24,7	114,7	79,5	13,8	3,5	0,3	0,6	2,1
set-16	27	26,1	143,4	123,3	7,8	2,3	0,3	0,4	1,6
set-16	28	16,6	102,8	71,9	4,1	1,6	0,3	0,5	1,5
set-16	29	23,2	132,0	106,2	10,3	3,3	0,4	0,6	2,4
set-16	30	12,8	131,3	88,5	6,9	3,5	0,8	1,2	3,8

ILVA S.p.A. IN AMMINISTRAZIONE STRAORDINARIA

via Appia SS km 648 – 74123 Taranto – tel. +39 099 4811 – fax +39 099 4812271 – telex 860049



Sede Legale e Operativa: viale Certosa 239 – 20151 Milano – tel. +39 02 300351 – fax +39 02 30035536

Cap.Soc. euro 549.390.270,00 int.vers. – codice fiscale, partita IVA e numero iscrizione registro imprese Milano: 11435690158



STABILIMENTO DI TARANTO

ALLEGATO-3

(Dati di utilizzo della sfornatrice n.6)

ILVA S.p.A. IN AMMINISTRAZIONE STRAORDINARIA

via Appia SS km 648 – 74123 Taranto – tel. +39 099 4811 – fax +39 099 4812271 – telex 860049



Sede Legale e Operativa: viale Certosa 239 – 20151 Milano – tel. +39 02 300351 – fax +39 02 30035536

Cap.Soc. euro 549.390.270,00 int.ver. – codice fiscale, partita IVA e numero iscrizione registro imprese Milano: 11435690158



STABILIMENTO DI TARANTO

Dati ottobre 2015

DATA	N° Sforamenti Batt. 7-8	N° Sforamenti Batt. 7-8 effettuati con sfornatrice n.6	% Utilizzo sfornatrice n.6
	N°	N°	%
1-ott-15	85	75	88,2
2-ott-15	83	32	38,6
3-ott-15	83	82	98,8
4-ott-15	83	34	41,0
5-ott-15	82	25	30,5
6-ott-15	74	74	100,0
7-ott-15	77	32	41,6
8-ott-15	77	7	9,1
9-ott-15	82	27	32,9
10-ott-15	81	0	0,0
11-ott-15	84	0	0,0
12-ott-15	84	25	29,8
13-ott-15	85	32	37,6
14-ott-15	81	0	0,0
15-ott-15	84	41	48,8
16-ott-15	48	39	81,3
17-ott-15	57	57	100,0
18-ott-15	64	0	0,0
19-ott-15	47	0	0,0
20-ott-15	59	10	16,9
21-ott-15	70	70	100,0
22-ott-15	66	66	100,0
23-ott-15	80	30	37,5
24-ott-15	77	76	98,7
25-ott-15	83	83	100,0
26-ott-15	82	24	29,3
27-ott-15	80	80	100,0
28-ott-15	86	86	100,0
29-ott-15	86	32	37,2
30-ott-15	86	4	4,7
31-ott-15	85	52	61,2

ILVA S.p.A. IN AMMINISTRAZIONE STRAORDINARIA

via Appia SS km 648 – 74123 Taranto – tel. +39 099 4811 – fax +39 099 4812271 – telex 860049



Sede Legale e Operativa: viale Certosa 239 – 20151 Milano – tel. +39 02 300351 – fax +39 02 30035536

Cap.Soc. euro 549.390.270,00 int.vers. – codice fiscale, partita IVA e numero iscrizione registro imprese Milano: 11435690158



STABILIMENTO DI TARANTO

Dati novembre 2015

DATA	N° Sforamenti Batt. 7-8	N° Sforamenti Batt. 7-8 effettuati con sfornatrice n.6	% Utilizzo sfornatrice n.6
	N°	N°	%
1-nov-15	85	85	100,0
2-nov-15	84	30	35,7
3-nov-15	84	71	84,5
4-nov-15	84	29	34,5
5-nov-15	85	55	64,7
6-nov-15	85	28	32,9
7-nov-15	85	52	61,2
8-nov-15	85	61	71,8
9-nov-15	86	86	100,0
10-nov-15	85	85	100,0
11-nov-15	85	6	7,1
12-nov-15	85	85	100,0
13-nov-15	83	33	39,8
14-nov-15	84	84	100,0
15-nov-15	85	85	100,0
16-nov-15	83	31	37,3
17-nov-15	73	45	61,6
18-nov-15	76	16	21,1
19-nov-15	85	59	69,4
20-nov-15	84	0	0,0
21-nov-15	85	54	63,5
22-nov-15	86	86	100,0
23-nov-15	86	29	33,7
24-nov-15	64	3	4,7
25-nov-15	75	30	40,0
26-nov-15	78	61	78,2
27-nov-15	85	84	98,8
28-nov-15	86	76	88,4
29-nov-15	86	82	95,3
30-nov-15	81	74	91,4

ILVA S.p.A. IN AMMINISTRAZIONE STRAORDINARIA

via Appia SS km 648 – 74123 Taranto – tel. +39 099 4811 – fax +39 099 4812271 – telex 860049



Sede Legale e Operativa: viale Certosa 239 – 20151 Milano – tel. +39 02 300351 – fax +39 02 30035536

Cap.Soc. euro 549.390.270,00 int.vers. – codice fiscale, partita IVA e numero iscrizione registro imprese Milano: 11435690158



STABILIMENTO DI TARANTO

Dati dicembre 2015

DATA	N° Sforamenti Batt. 7-8	N° Sforamenti Batt. 7-8 effettuati con sfornatrice n.6	% Utilizzo sfornatrice n.6
	N°	N°	%
1-dic-15	86	63	73,3
2-dic-15	85	32	37,6
3-dic-15	82	29	35,4
4-dic-15	86	86	100,0
5-dic-15	86	86	100,0
6-dic-15	86	32	37,2
7-dic-15	85	26	30,6
8-dic-15	86	85	98,8
9-dic-15	86	30	34,9
10-dic-15	85	6	7,1
11-dic-15	85	61	71,8
12-dic-15	84	84	100,0
13-dic-15	86	86	100,0
14-dic-15	86	86	100,0
15-dic-15	61	34	55,7
16-dic-15	74	20	27,0
17-dic-15	78	10	12,8
18-dic-15	81	81	100,0
19-dic-15	85	85	100,0
20-dic-15	86	86	100,0
21-dic-15	85	34	40,0
22-dic-15	86	28	32,6
23-dic-15	86	69	80,2
24-dic-15	86	86	100,0
25-dic-15	86	86	100,0
26-dic-15	86	63	73,3
27-dic-15	85	58	68,2
28-dic-15	86	82	95,3
29-dic-15	84	32	38,1
30-dic-15	85	54	63,5
31-dic-15	86	74	86,0

ILVA S.p.A. IN AMMINISTRAZIONE STRAORDINARIA

via Appia SS km 648 – 74123 Taranto – tel. +39 099 4811 – fax +39 099 4812271 – telex 860049



Sede Legale e Operativa: viale Certosa 239 – 20151 Milano – tel. +39 02 300351 – fax +39 02 30035536

Cap.Soc. euro 549.390.270,00 int.vers. – codice fiscale, partita IVA e numero iscrizione registro imprese Milano: 11435690158



STABILIMENTO DI TARANTO

Dati gennaio 2016

DATA	N° Sforamenti Batt. 7-8	N° Sforamenti Batt. 7-8 effettuati con sfornatrice n.6	% Utilizzo sfornatrice n.6
	N°	N°	%
1-gen-16	87	25	28,6
2-gen-16	87	39	44,7
3-gen-16	86	32	37,0
4-gen-16	86	7	7,9
5-gen-16	87	54	62,0
6-gen-16	86	78	90,7
7-gen-16	86	81	94,2
8-gen-16	65	65	100,0
9-gen-16	79	79	100,0
10-gen-16	79	79	100,0
11-gen-16	79	79	100,0
12-gen-16	83	83	100,0
13-gen-16	86	1	0,9
14-gen-16	86	30	34,7
15-gen-16	87	77	88,5
16-gen-16	79	79	100,0
17-gen-16	85	85	100,0
18-gen-16	65	39	59,7
19-gen-16	65	16	24,1
20-gen-16	73	38	51,8
21-gen-16	75	75	100,0
22-gen-16	86	46	53,4
23-gen-16	85	60	70,5
24-gen-16	86	86	100,0
25-gen-16	85	83	97,6
26-gen-16	85	85	100,0
27-gen-16	85	4	4,4
28-gen-16	83	79	95,2
29-gen-16	86	63	73,2
30-gen-16	86	85	98,8
31-gen-16	86	63	73,2

ILVA S.p.A. IN AMMINISTRAZIONE STRAORDINARIA

via Appia SS km 648 – 74123 Taranto – tel. +39 099 4811 – fax +39 099 4812271 – telex 860049



Sede Legale e Operativa: viale Certosa 239 – 20151 Milano – tel. +39 02 300351 – fax +39 02 30035536

Cap.Soc. euro 549.390.270,00 int.vers. – codice fiscale, partita IVA e numero iscrizione registro imprese Milano: 11435690158



STABILIMENTO DI TARANTO

Dati febbraio 2016

DATA	N° Sforamenti Batt. 7-8	N° Sforamenti Batt. 7-8 effettuati con sfornatrice n.6	% Utilizzo sfornatrice n.6
	N°	N°	%
1-feb-16	84	2	2,4
2-feb-16	85	0	0,0
3-feb-16	84	25	29,8
4-feb-16	84	49	58,3
5-feb-16	78	22	28,2
6-feb-16	85	14	16,5
7-feb-16	85	12	14,1
8-feb-16	84	15	17,9
9-feb-16	78	24	30,8
10-feb-16	64	11	17,2
11-feb-16	78	23	29,5
12-feb-16	82	82	100,0
13-feb-16	85	32	37,6
14-feb-16	83	0	0,0
15-feb-16	80	23	28,8
16-feb-16	83	31	37,3
17-feb-16	83	2	2,4
18-feb-16	86	20	23,3
19-feb-16	86	86	100,0
20-feb-16	85	84	98,8
21-feb-16	85	85	100,0
22-feb-16	85	85	100,0
23-feb-16	83	20	24,1
24-feb-16	86	27	31,4
25-feb-16	84	3	3,6
26-feb-16	81	81	100,0
27-feb-16	86	58	67,4
28-feb-16	86	86	100,0
29-feb-16	86	86	100,0

ILVA S.p.A. IN AMMINISTRAZIONE STRAORDINARIA

via Appia SS km 648 – 74123 Taranto – tel. +39 099 4811 – fax +39 099 4812271 – telex 860049



Sede Legale e Operativa: viale Certosa 239 – 20151 Milano – tel. +39 02 300351 – fax +39 02 30035536

Cap.Soc. euro 549.390.270,00 int.vers. – codice fiscale, partita IVA e numero iscrizione registro imprese Milano: 11435690158



STABILIMENTO DI TARANTO

Dati marzo 2016

DATA	N° Sforamenti Batt. 7-8	N° Sforamenti Batt. 7-8 effettuati con sfornatrice n.6	% Utilizzo sfornatrice n.6
	N°	N°	%
1-mar-16	78	32	41,0
2-mar-16	71	43	60,6
3-mar-16	75	0	0,0
4-mar-16	83	74	89,2
5-mar-16	86	0	0,0
6-mar-16	86	82	95,3
7-mar-16	84	84	100,0
8-mar-16	81	81	100,0
9-mar-16	85	85	100,0
10-mar-16	75	12	16,0
11-mar-16	82	50	61,0
12-mar-16	81	79	97,5
13-mar-16	85	84	98,8
14-mar-16	85	85	100,0
15-mar-16	85	33	38,8
16-mar-16	82	25	30,5
17-mar-16	85	1	1,2
18-mar-16	85	28	32,9
19-mar-16	83	77	92,8
20-mar-16	84	84	100,0
21-mar-16	84	84	100,0
22-mar-16	68	55	80,9
23-mar-16	76	29	38,2
24-mar-16	80	78	97,5
25-mar-16	83	48	57,8
26-mar-16	85	85	100,0
27-mar-16	78	73	93,6
28-mar-16	60	60	100,0
29-mar-16	74	45	60,8
30-mar-16	81	55	67,9
31-mar-16	81	81	100,0

ILVA S.p.A. IN AMMINISTRAZIONE STRAORDINARIA

via Appia SS km 648 – 74123 Taranto – tel. +39 099 4811 – fax +39 099 4812271 – telex 860049



Sede Legale e Operativa: viale Certosa 239 – 20151 Milano – tel. +39 02 300351 – fax +39 02 30035536

Cap.Soc. euro 549.390.270,00 int.vers. – codice fiscale, partita IVA e numero iscrizione registro imprese Milano: 11435690158



STABILIMENTO DI TARANTO

Dati aprile 2016

DATA	N° Sforamenti Batt. 7-8	N° Sforamenti Batt. 7-8 effettuati con sfornatrice n.6	% Utilizzo sfornatrice n.6
	N°	N°	%
1-apr-16	85	84	98,8
2-apr-16	84	84	100,0
3-apr-16	84	84	100,0
4-apr-16	85	85	100,0
5-apr-16	84	63	75,0
6-apr-16	85	85	100,0
7-apr-16	74	2	2,7
8-apr-16	77	24	31,2
9-apr-16	86	84	97,7
10-apr-16	86	86	100,0
11-apr-16	78	31	39,7
12-apr-16	80	32	40,0
13-apr-16	76	48	63,2
14-apr-16	80	0	0,0
15-apr-16	73	7	9,6
16-apr-16	77	47	61,0
17-apr-16	85	1	1,2
18-apr-16	85	40	47,1
19-apr-16	85	85	100,0
20-apr-16	85	31	36,5
21-apr-16	85	37	43,5
22-apr-16	86	67	77,9
23-apr-16	85	76	89,4
24-apr-16	86	81	94,2
25-apr-16	86	86	100,0
26-apr-16	84	84	100,0
27-apr-16	80	36	45,0
28-apr-16	77	60	77,9
29-apr-16	82	2	2,4
30-apr-16	83	0	0,0

ILVA S.p.A. IN AMMINISTRAZIONE STRAORDINARIA
via Appia SS km 648 – 74123 Taranto – tel. +39 099 4811 – fax +39 099 4812271 – telex 860049



Sede Legale e Operativa: viale Certosa 239 – 20151 Milano – tel. +39 02 300351 – fax +39 02 30035536
Cap.Soc. euro 549.390.270,00 int.vers. – codice fiscale, partita IVA e numero iscrizione registro imprese Milano: 11435690158



STABILIMENTO DI TARANTO

Dati maggio 2016

DATA	N° Sforamenti Batt. 7-8	N° Sforamenti Batt. 7-8 effettuati con sfornatrice n.6	% Utilizzo sfornatrice n.6
	N°	N°	%
1-mag-16	86	0	0,0
2-mag-16	85	11	12,9
3-mag-16	86	86	100,0
4-mag-16	81	80	98,8
5-mag-16	77	17	22,1
6-mag-16	85	84	98,8
7-mag-16	84	83	98,8
8-mag-16	85	85	100,0
9-mag-16	80	80	100,0
10-mag-16	83	83	100,0
11-mag-16	72	29	40,3
12-mag-16	77	19	24,7
13-mag-16	78	50	64,1
14-mag-16	85	81	95,3
15-mag-16	84	80	95,2
16-mag-16	84	81	96,4
17-mag-16	85	35	41,2
18-mag-16	82	40	48,8
19-mag-16	84	83	98,8
20-mag-16	85	84	98,8
21-mag-16	85	83	97,6
22-mag-16	86	86	100,0
23-mag-16	75	75	100,0
24-mag-16	83	70	84,3
25-mag-16	85	0	0,0
26-mag-16	86	20	23,3
27-mag-16	74	0	0,0
28-mag-16	85	0	0,0
29-mag-16	86	0	0,0
30-mag-16	85	0	0,0
31-mag-16	85	6	7,1

ILVA S.p.A. IN AMMINISTRAZIONE STRAORDINARIA

via Appia SS km 648 – 74123 Taranto – tel. +39 099 4811 – fax +39 099 4812271 – telex 860049



Sede Legale e Operativa: viale Certosa 239 – 20151 Milano – tel. +39 02 300351 – fax +39 02 30035536

Cap.Soc. euro 549.390.270,00 int.vers. – codice fiscale, partita IVA e numero iscrizione registro imprese Milano: 11435690158



STABILIMENTO DI TARANTO

Dati giugno 2016

DATA	N° Sforamenti Batt. 7-8	N° Sforamenti Batt. 7-8 effettuati con sfornatrice n.6	% Utilizzo sfornatrice n.6
	N°	N°	%
1-giu-16	85	2	2,4
2-giu-16	86	40	46,5
3-giu-16	77	77	100,0
4-giu-16	84	84	100,0
5-giu-16	86	86	100,0
6-giu-16	77	77	100,0
7-giu-16	80	71	88,8
8-giu-16	80	60	75,0
9-giu-16	76	76	100,0
10-giu-16	80	80	100,0
11-giu-16	80	80	100,0
12-giu-16	85	85	100,0
13-giu-16	84	84	100,0
14-giu-16	84	84	100,0
15-giu-16	74	58	78,4
16-giu-16	80	79	98,8
17-giu-16	85	85	100,0
18-giu-16	86	86	100,0
19-giu-16	86	86	100,0
20-giu-16	85	85	100,0
21-giu-16	85	43	50,6
22-giu-16	84	37	44,0
23-giu-16	85	37	43,5
24-giu-16	80	74	92,5
25-giu-16	85	2	2,4
26-giu-16	86	79	91,9
27-giu-16	85	49	57,6
28-giu-16	85	83	97,6
29-giu-16	86	84	97,7
30-giu-16	78	33	42,3

ILVA S.p.A. IN AMMINISTRAZIONE STRAORDINARIA

via Appia SS km 648 – 74123 Taranto – tel. +39 099 4811 – fax +39 099 4812271 – telex 860049



Sede Legale e Operativa: viale Certosa 239 – 20151 Milano – tel. +39 02 300351 – fax +39 02 30035536

Cap.Soc. euro 549.390.270,00 int.vers. – codice fiscale, partita IVA e numero iscrizione registro imprese Milano: 11435690158



STABILIMENTO DI TARANTO

Dati luglio 2016

DATA	N° Sforamenti Batt. 7-8	N° Sforamenti Batt. 7-8 effettuati con sfornatrice n.6	% Utilizzo sfornatrice n.6
	N°	N°	%
1-lug-16	77	64	83,1
2-lug-16	80	80	100,0
3-lug-16	82	82	100,0
4-lug-16	83	60	72,3
5-lug-16	84	23	27,4
6-lug-16	81	81	100,0
7-lug-16	84	32	38,1
8-lug-16	77	0	0,0
9-lug-16	85	0	0,0
10-lug-16	85	0	0,0
11-lug-16	85	50	58,8
12-lug-16	84	59	70,2
13-lug-16	84	0	0,0
14-lug-16	78	12	15,4
15-lug-16	85	2	2,4
16-lug-16	84	0	0,0
17-lug-16	85	0	0,0
18-lug-16	85	0	0,0
19-lug-16	84	50	59,5
20-lug-16	83	1	1,2
21-lug-16	84	27	32,1
22-lug-16	84	35	41,7
23-lug-16	83	83	100,0
24-lug-16	86	68	79,1
25-lug-16	72	10	13,9
26-lug-16	81	50	61,7
27-lug-16	77	0	0,0
28-lug-16	83	44	53,0
29-lug-16	85	15	17,6
30-lug-16	86	85	98,8
31-lug-16	86	86	100,0

ILVA S.p.A. IN AMMINISTRAZIONE STRAORDINARIA
via Appia SS km 648 – 74123 Taranto – tel. +39 099 4811 – fax +39 099 4812271 – telex 860049



Sede Legale e Operativa: viale Certosa 239 – 20151 Milano – tel. +39 02 300351 – fax +39 02 30035536
Cap.Soc. euro 549.390.270,00 int.vers. – codice fiscale, partita IVA e numero iscrizione registro imprese Milano: 11435690158



STABILIMENTO DI TARANTO

Dati agosto 2016

DATA	N° Sforamenti Batt. 7-8	N° Sforamenti Batt. 7-8 effettuati con sfornatrice n.6	% Utilizzo sfornatrice n.6
	N°	N°	%
1-ago-16	82	7	8,5
2-ago-16	84	22	26,2
3-ago-16	85	35	41,2
4-ago-16	86	30	34,9
5-ago-16	85	31	36,5
6-ago-16	85	0	0,0
7-ago-16	81	49	60,5
8-ago-16	81	29	35,8
9-ago-16	86	44	51,2
10-ago-16	84	82	97,6
11-ago-16	77	77	100,0
12-ago-16	85	85	100,0
13-ago-16	81	81	100,0
14-ago-16	84	84	100,0
15-ago-16	84	84	100,0
16-ago-16	85	29	34,1
17-ago-16	83	25	30,1
18-ago-16	85	85	100,0
19-ago-16	85	61	71,8
20-ago-16	63	36	57,1
21-ago-16	62	35	56,5
22-ago-16	78	0	0,0
23-ago-16	83	1	1,2
24-ago-16	85	62	72,9
25-ago-16	83	0	0,0
26-ago-16	86	83	96,5
27-ago-16	83	83	100,0
28-ago-16	86	86	100,0
29-ago-16	85	34	40,0
30-ago-16	85	0	0,0
31-ago-16	85	29	34,1

ILVA S.p.A. IN AMMINISTRAZIONE STRAORDINARIA

via Appia SS km 648 – 74123 Taranto – tel. +39 099 4811 – fax +39 099 4812271 – telex 860049



Sede Legale e Operativa: viale Certosa 239 – 20151 Milano – tel. +39 02 300351 – fax +39 02 30035536

Cap.Soc. euro 549.390.270,00 int.vers. – codice fiscale, partita IVA e numero iscrizione registro imprese Milano: 11435690158



STABILIMENTO DI TARANTO

Dati settembre 2016

DATA	N° Sforamenti Batt. 7-8	N° Sforamenti Batt. 7-8 effettuati con sfornatrice n.6	% Utilizzo sfornatrice n.6
	N°	N°	%
1-set-16	84	28	33,3
2-set-16	85	0	0,0
3-set-16	85	19	22,4
4-set-16	86	0	0,0
5-set-16	86	0	0,0
6-set-16	82	1	1,2
7-set-16	85	52	61,2
8-set-16	80	0	0,0
9-set-16	84	25	29,8
10-set-16	83	54	65,1
11-set-16	86	29	33,7
12-set-16	84	6	7,1
13-set-16	83	31	37,3
14-set-16	58	24	41,4
15-set-16	70	49	70,0
16-set-16	75	31	41,3
17-set-16	85	33	38,8
18-set-16	81	80	98,8
19-set-16	85	61	71,8
20-set-16	67	32	47,8
21-set-16	76	52	68,4
22-set-16	84	40	47,6
23-set-16	85	26	30,6
24-set-16	84	84	100,0
25-set-16	70	70	100,0
26-set-16	86	2	2,3
27-set-16	84	9	10,7
28-set-16	85	56	65,9
29-set-16	84	55	65,5
30-set-16	82	1	1,2

ILVA S.p.A. IN AMMINISTRAZIONE STRAORDINARIA

via Appia SS km 648 – 74123 Taranto – tel. +39 099 4811 – fax +39 099 4812271 – telex 860049



Sede Legale e Operativa: viale Certosa 239 – 20151 Milano – tel. +39 02 300351 – fax +39 02 30035536

Cap.Soc. euro 549.390.270,00 int.vers. – codice fiscale, partita IVA e numero iscrizione registro imprese Milano: 11435690158