

DETTAGLIO SALDATURA IN CORRISPONDENZA DEI RADDOPPI DI PIATTABANDA SUPERIORE
Scala 1:10

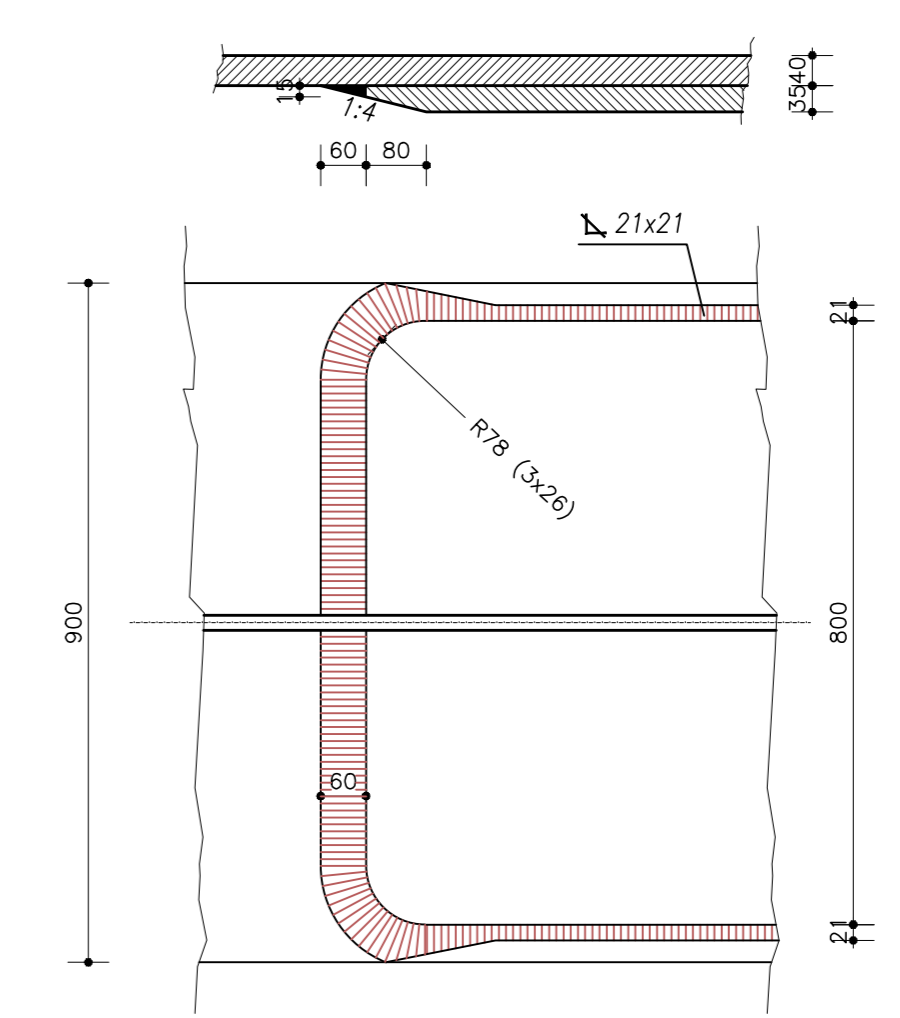

DETTAGLIO SALDATURA IN CORRISPONDENZA DEI RADDOPPI DI PIATTABANDA INFERIORE
Scala 1:10

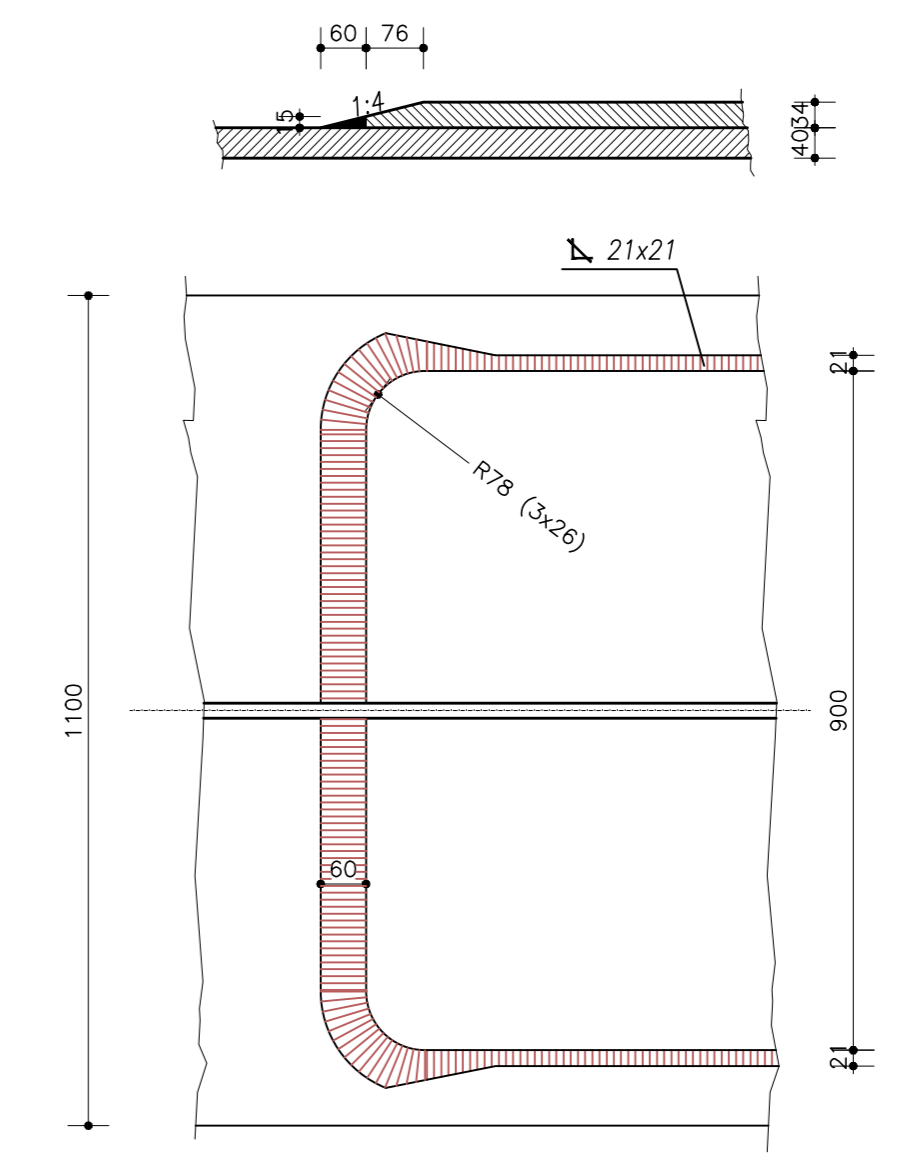

COPRIGIUNTO DI ANIMA VALIDO PER I GIUNTI TIPO G1 - G2 - G3

COPRIGIUNTO DI ANIMA VALIDO PER I GIUNTI TIPO G4

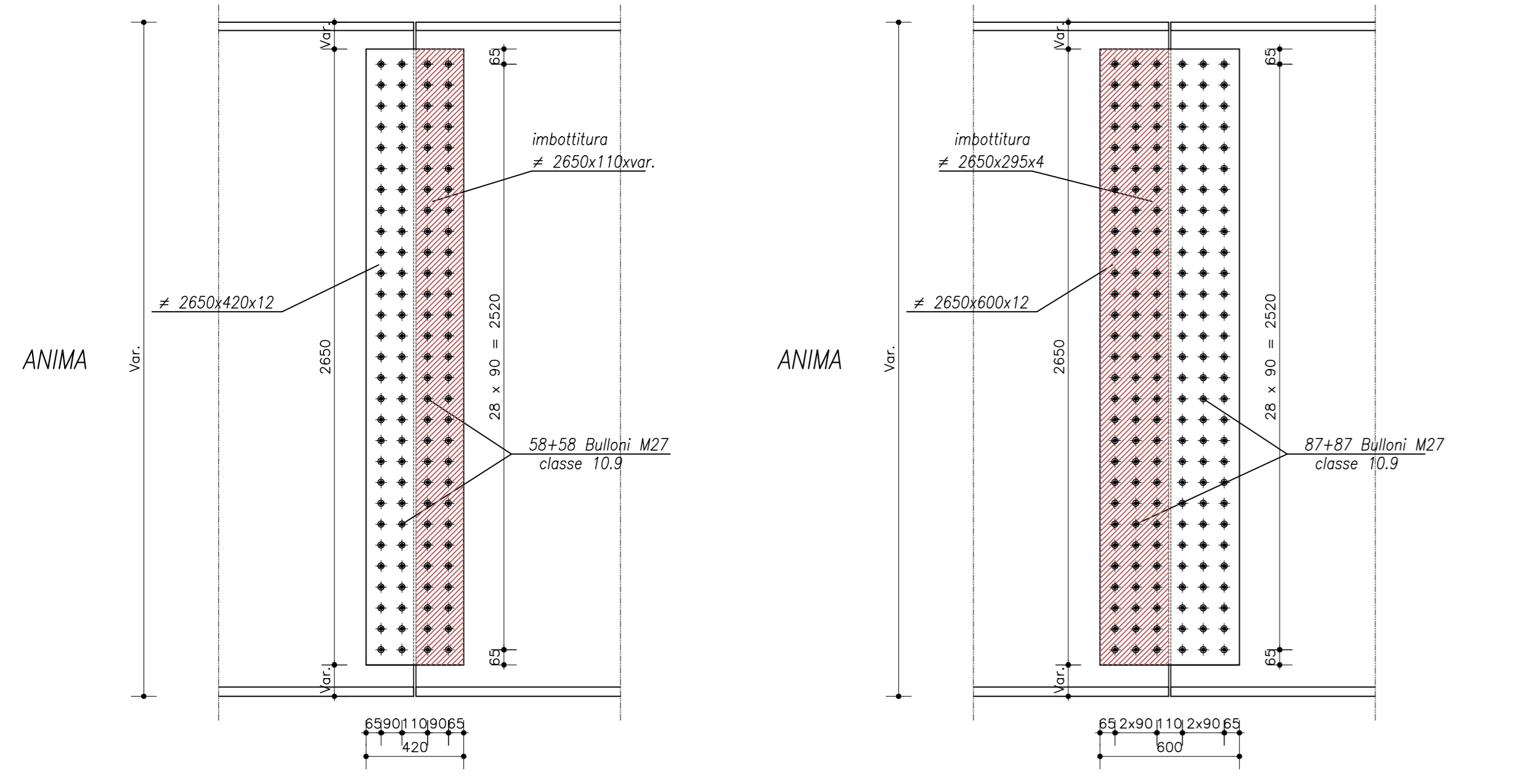

GIUNTO RIB SU COPRIGIUNTO D'ANIMA DA 600 Scala 1:10

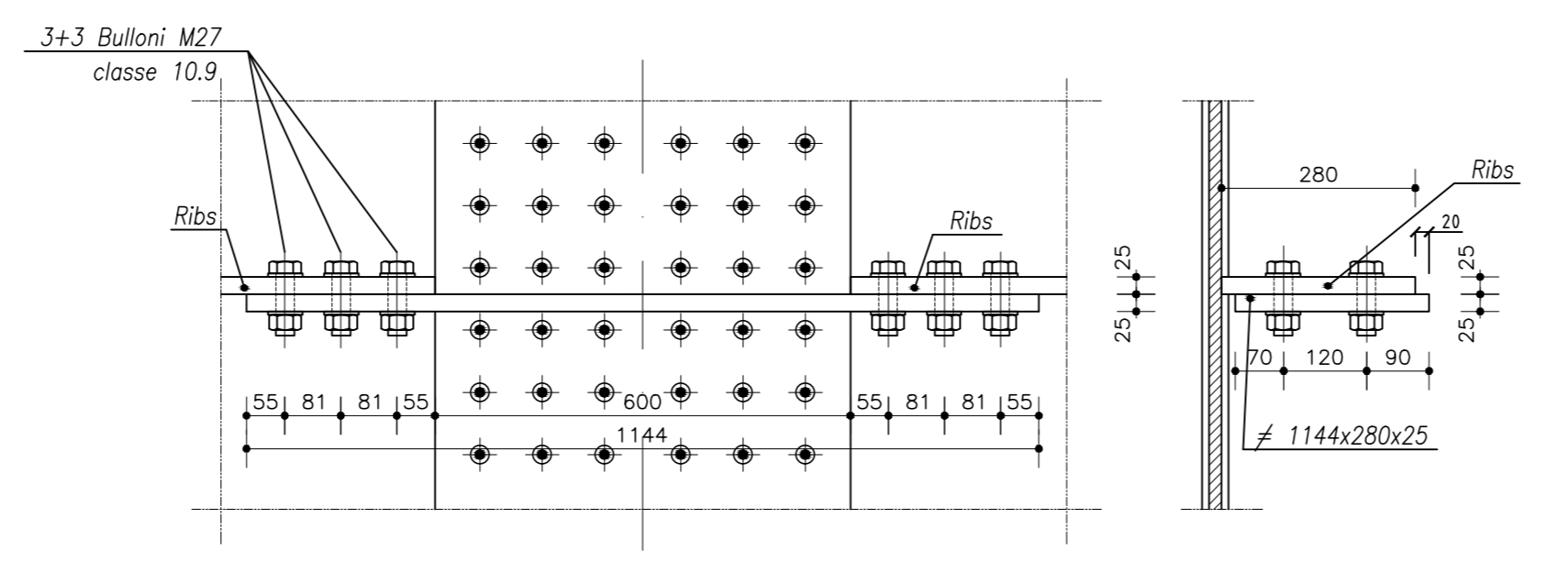

GIUNTO RIB SU COPRIGIUNTO D'ANIMA DA 420 Scala 1:10

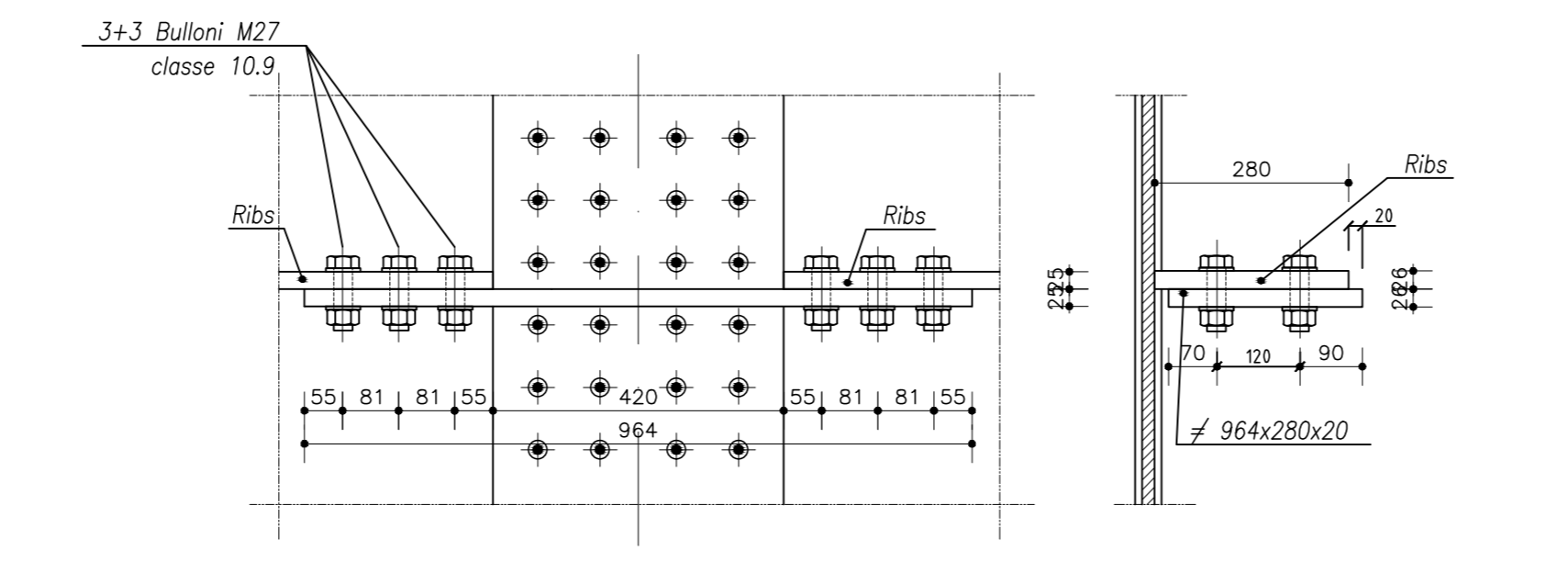

DETTAGLIO COLLEGAMENTO CONTROVENTI SUPERIORI Scala 1:10

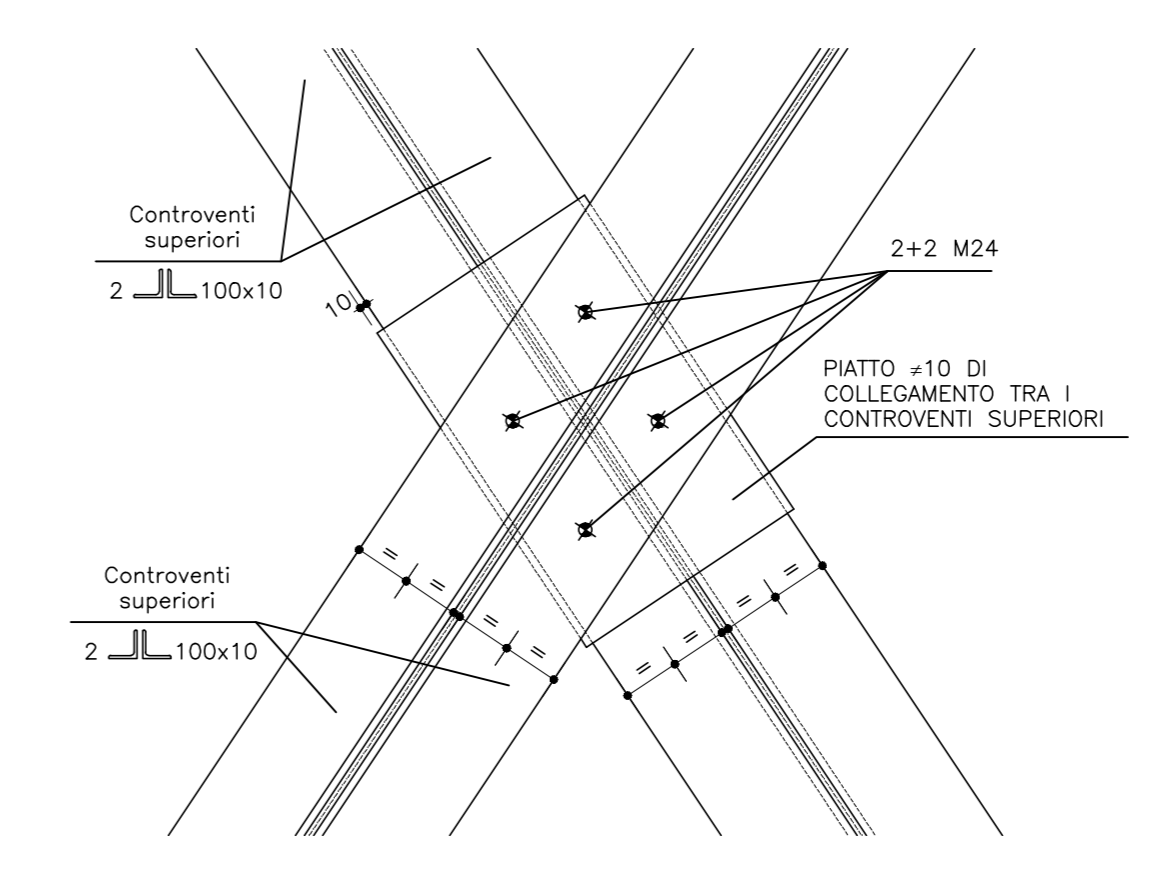

DETTAGLIO COLLEGAMENTO CONTROVENTI INFERIORI Scala 1:10

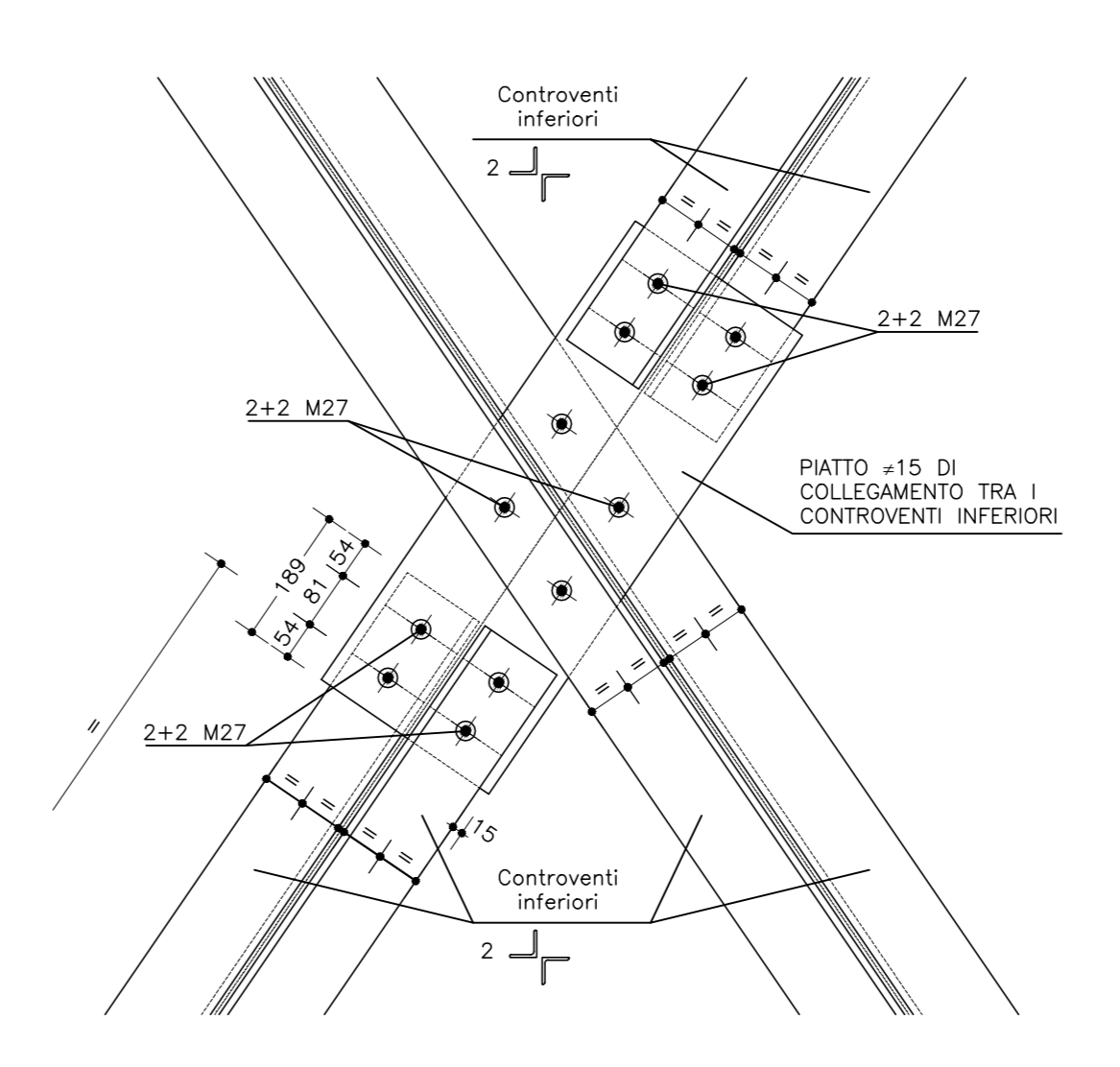

NOTE GENERALI:
 - Misure e dimensioni in mm.
 - Quote altimetriche in mt.
 - E' necessario movimentare la trave con bilancini di presa in modo da evitare svergolamenti anomali in fase di sollevamento.

SIMBOLOGIA:
 BULL. M16 BULL. M22 BULL. M24 BULL. M27 PLOI#22

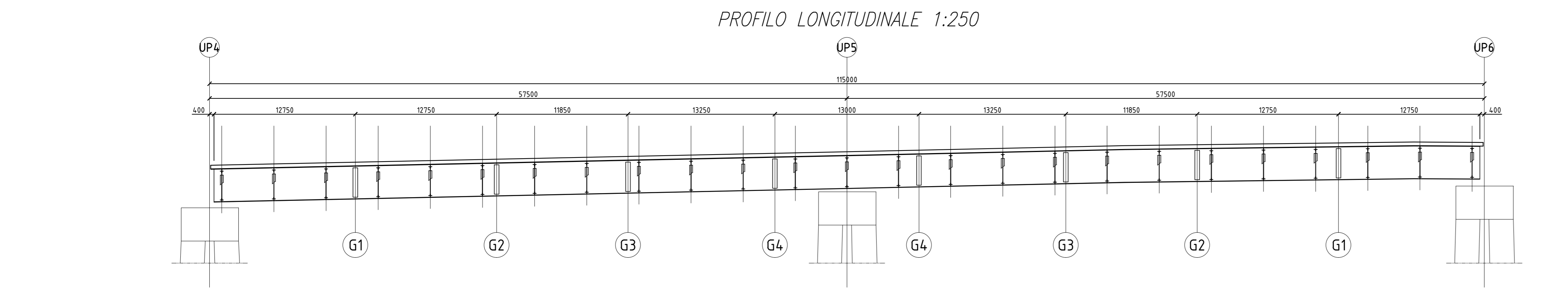

TUNNEL EURALPIN LYON TURIN

NUOVA LINEA TORINO LIONE - NOUVELLE LIGNE LYON TURIN
 PARTE COMUNE ITALO-FRANCESE - PARTIE COMMUNE FRANCO-ITALIENNE
 SEZIONE TRANSFRONTALIERA PARTE IN TERRITORIO ITALIANO
 SECTION TRANSFRONTALIERE PARTIE EN TERRITOIRE ITALIEN

LOTTO COSTRUTTIVO 1/LOT DE CONSTRUCTION 1
 CANTIERE OPERATIVO 04C/CANTIERE DE CONSTRUCTION 04C
 SYNGOLO DI CHIOMONTE IN FASE DI CANTIERE
 PROGETTO ESECUTIVO - ETUDES D'EXECUTION
 CUP C11J05000030001 - CIG 6823295927

OPERE D'ARTE
 OPERE D'ARTE MAGGIORI
 VIADOTTO RAMPA DI USCITA - VIADOTTO "B" - IMPALCATO - PARTICOLARI COSTRUTTIVI

| Indice | Data | Descrizione | Modificata | Disegnata | Verificata | Autore |
|--------|------------|-----------------------------------|------------|-------------|-------------|-------------|
| 0 | 30/04/2017 | Prima emissione | | C. BELTRAMI | L. BARBERIS | F. DAMBIA |
| A | 30/09/2017 | Revisione a seguito commenti TETL | | C. BELTRAMI | L. BARBERIS | F. DAMBIA |
| B | 29/06/2018 | Modifica della proposta | | F. BASSO | F. DALCORSO | L. BARBERIS |

PROGETTO SPECIALE
 Direzione Regionale Piemonte
 Direzione Regionale Valle d'Aosta
 Direzione Regionale Liguria

PROGETTO SPECIALE
 Direzione Regionale Piemonte
 Direzione Regionale Valle d'Aosta
 Direzione Regionale Liguria

PROGETTO SPECIALE
 Direzione Regionale Piemonte
 Direzione Regionale Valle d'Aosta
 Direzione Regionale Liguria

PROGETTO SPECIALE
 Direzione Regionale Piemonte
 Direzione Regionale Valle d'Aosta
 Direzione Regionale Liguria

PROGETTO SPECIALE
 Direzione Regionale Piemonte
 Direzione Regionale Valle d'Aosta
 Direzione Regionale Liguria