

AMBITO 1A - ABACO CAMPATE  
BARRIERA H4.5 - PARTE CIECA - i=2.5m

Scala 1:50  
0 0.2 0.5 1 2 m

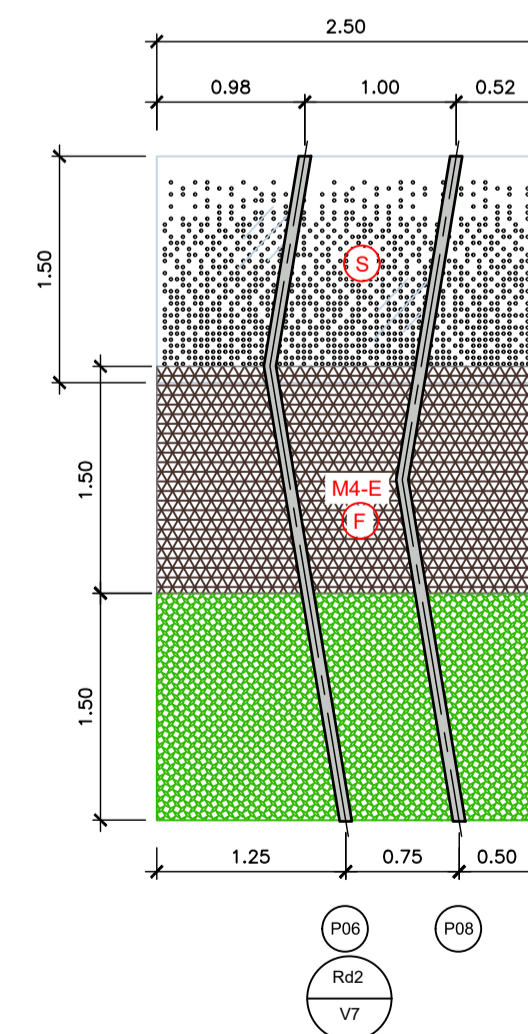
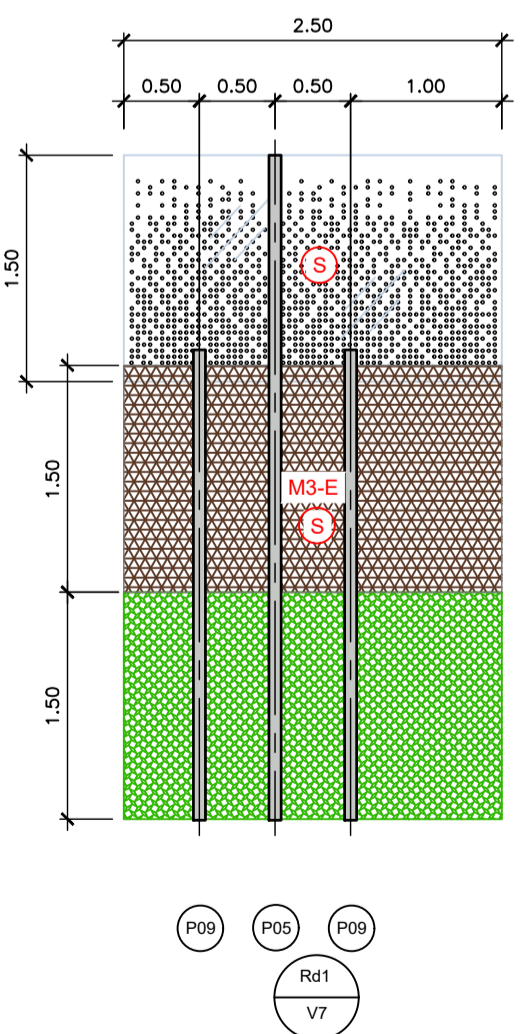
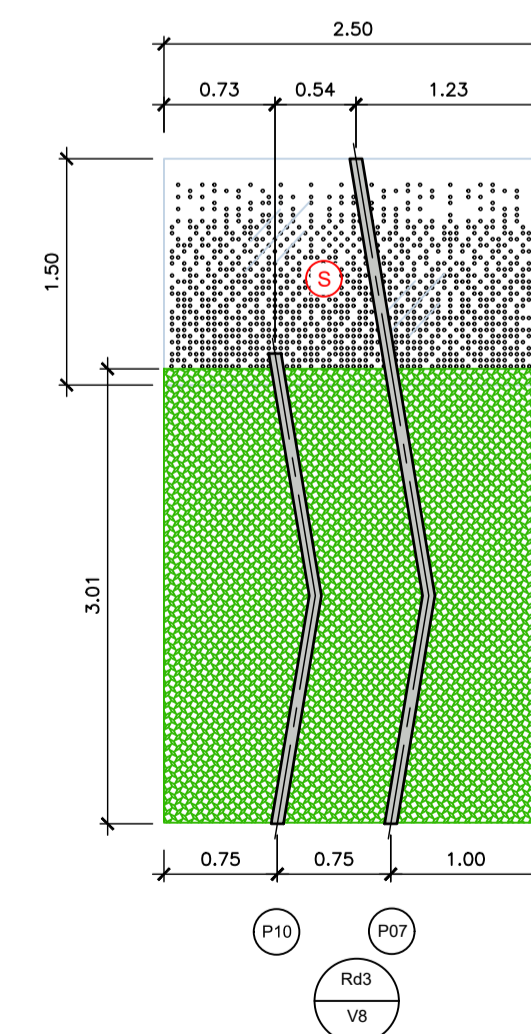
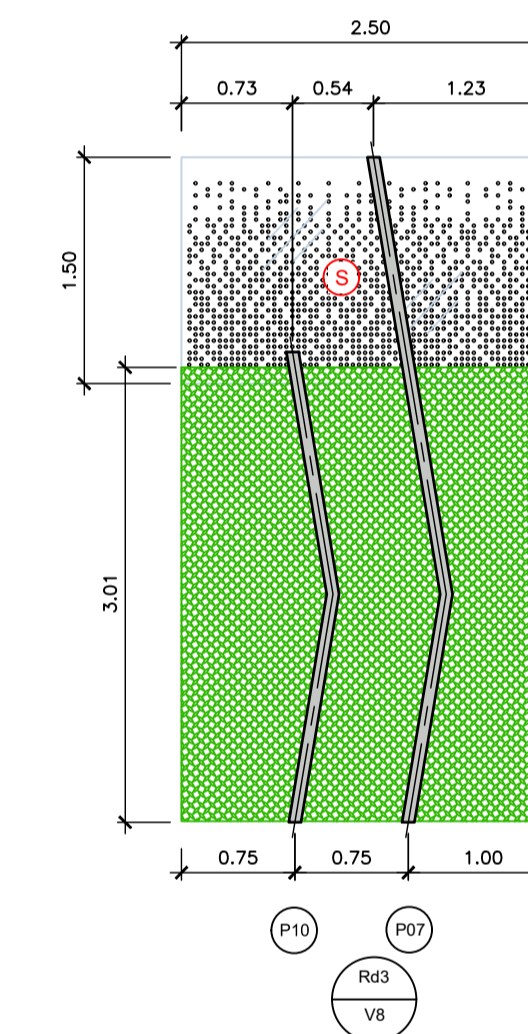
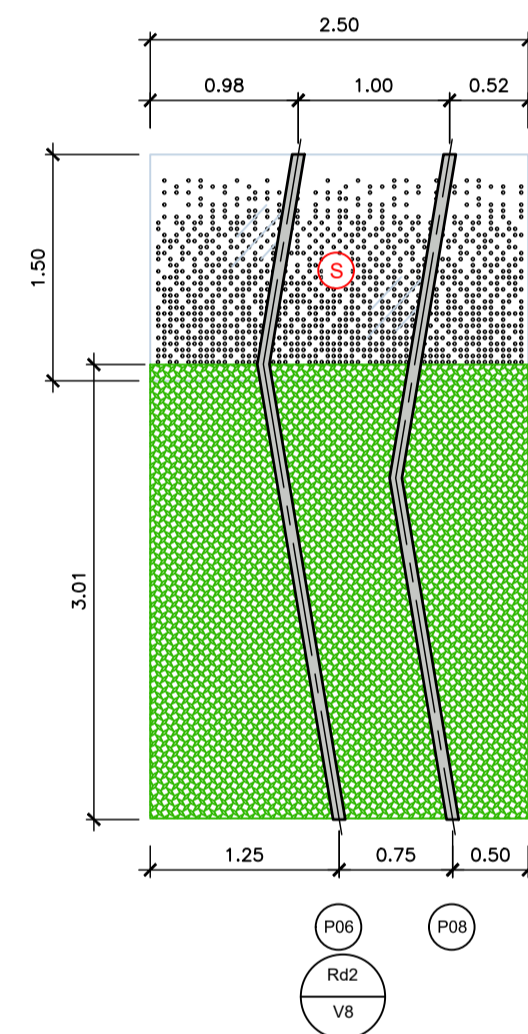
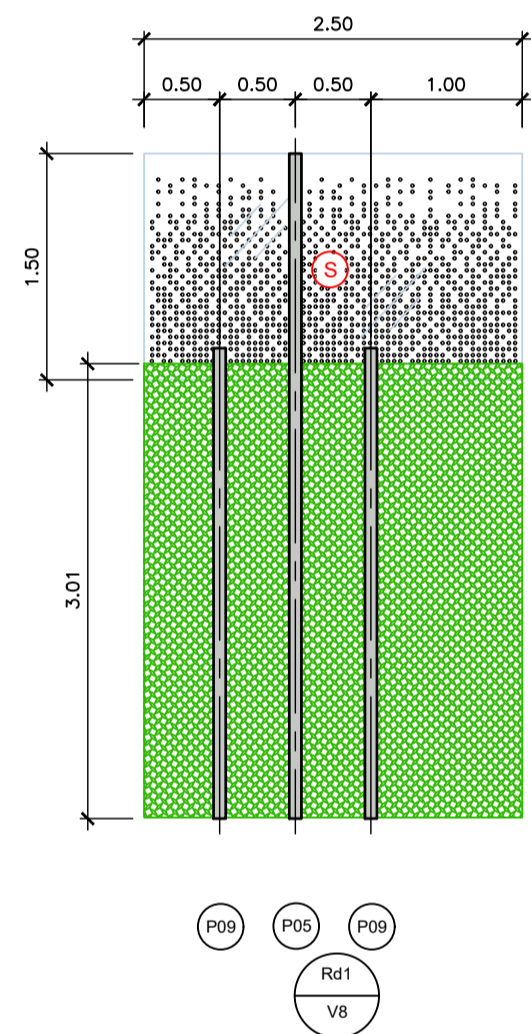
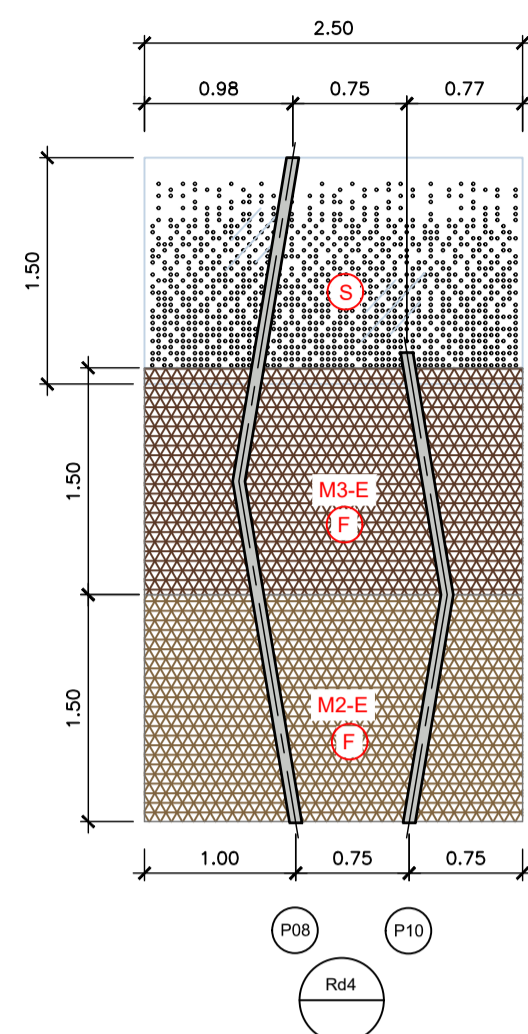
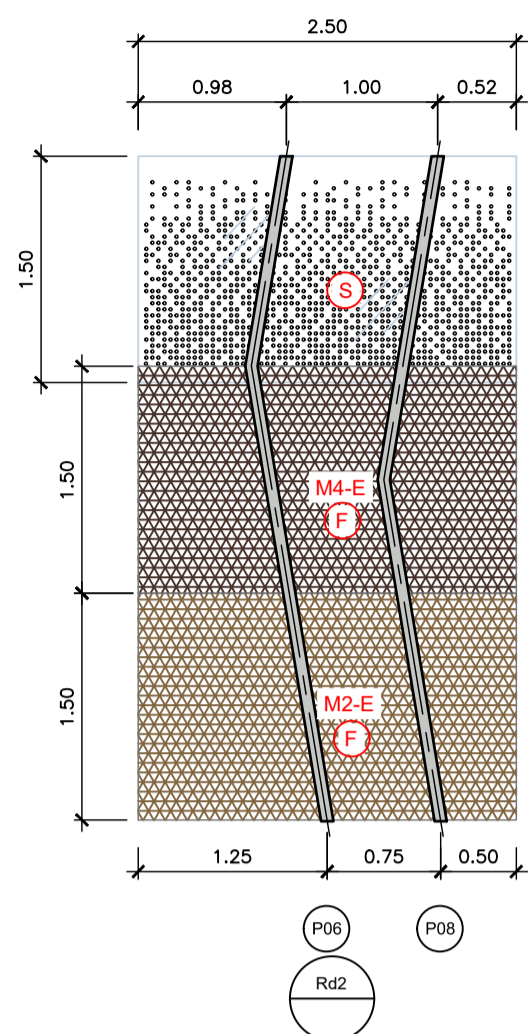
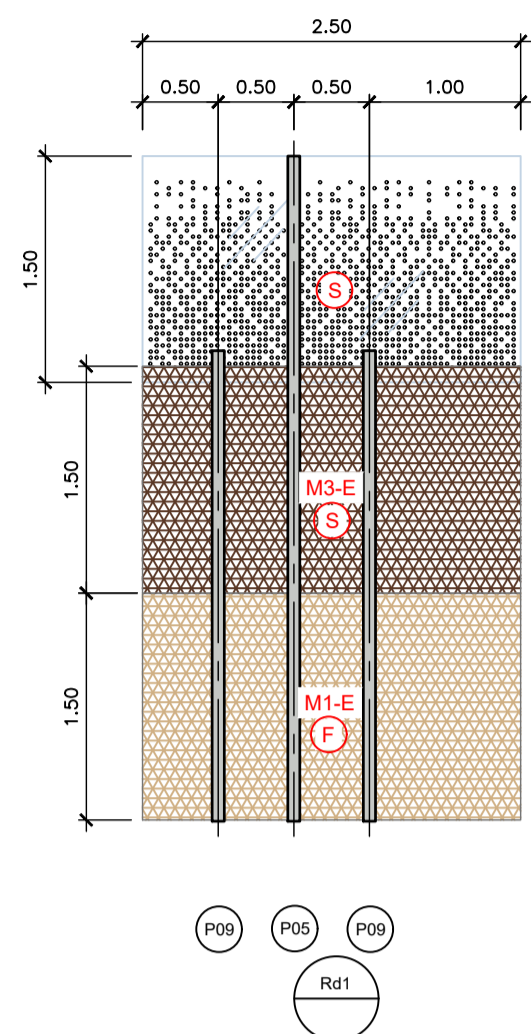

LEGENDA:

- Modulo pannello cieco
- Modulo pannello verde
- Modulo pannello misto (cieco/verde)
- Modulo pannello vetrato
- Pannello lato ferrovia
- Pannello lato strada

NOTA:

In corrispondenza dei montanti delle parti vetrate delle alberature, non vengono posizionati i profili secondari P01 (tratto 1A.2) e P05 (tratti 1A.1 e 1A.3).

LEGENDA LAMIERE

Larghezza	B (1 m)	C (1.5 m)	D (2 m)	E (2.5 m)	F (3 m)
Colori					
M1 RAL 1001					
M2 RAL 1036					
M3 RAL 8011					
M4 RAL 8017					

LEGENDA PROFILI

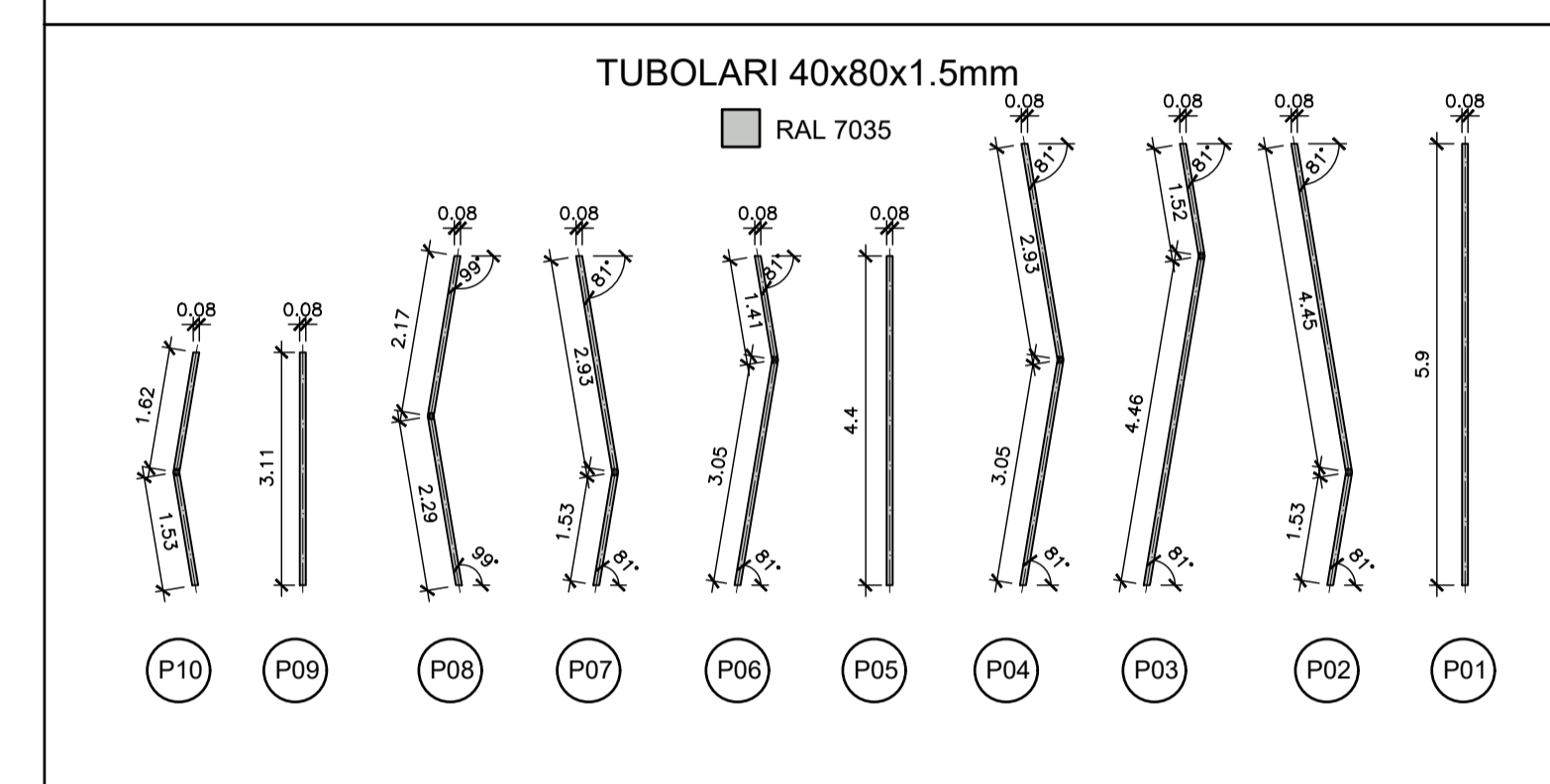

AUTORITA' PORTUALE DELLA SPEZIA  
Via del Molo, 1  
19126 La Spezia SP

RESPONSABILE UNICO DEL PROCEDIMENTO  
ing. Franco Pomo

A.T.I. IMPRESE  
CAPOGRUPPO - MANDATARIA  
**CIR Ambiente**  
40026 Imola (BO) Tel. +39 0542 6214 11  
Via Molino Rosso, 3 Fax +39 0542 6214 28  
www.cir-ambiente.it cirambiente@cirambiente.it

MANDANTE  
  
19121 La Spezia Tel. +39 018 7770 030  
Salita Varnicella Fax +39 018 7770 042  
www.carispezia.it carispezia@carispezia.it

A.T.I. PROGETTISTI  
**FCM ingegneria**  
30035 Mirano (VE) Tel. +39 041 5785 711  
Via Balvedese, 6/10 Fax +39 041 4355 533  
www.fcm-ingegneria.it fcm-ingegneria@fcm-ingegneria.it

**G & T**  
31027 Spresiano (TV) Tel. +39 0422 8870 31  
Via Trappolo, 8 Fax +39 0422 8858 89  
www.gitgeo.it info@gitgeo.it

PROGETTO  
**RIQUALIFICAZIONE FUNZIONALE ARCHITETTONICA DELL'INTERFACCIA PORTO CITTA' DELLA SPEZIA**

**INTERVENTO DI PROTEZIONE ANTIFONICA E RELATIVO INSERIMENTO AMBIENTALE E PAESAGGISTICO LUNGO VIALE SAN BARTOLOMEO**

EMISSIONE  
**PROGETTO ESECUTIVO**

TITOLO  
**AMBITO 1A**  
Abaco campate - Barriera H4.5 - Parte cieca - Interasse 2.5m

REV.	DATA	FILE	OGGETTO	DIS.	APPR.
1	30/06/2017	1166_PE-1A-106_1.dwg	aggiornamento abaco	A. Pomo	T. Tassi
2	12/04/2018	1166_PE-1A-106_2.dwg	Recupero abaco AP post. no. 2187 del 27/02/2018	S. Anselmi	T. Tassi
3					
4					
5					

ELABORATO N. **PE-1A-106**

DATA:	SCALA:	FILE:	J.N.
30/06/2017	1:50	1166_PE-1A-106.dwg	1166
PROGETTO	DISEGNO	VERIFICA	APPROVAZIONE
L. Masiero	E. Balsamo	L. Masiero	T. Tassi