

FASI DI MONTAGGIO

FASE 1: STATO DI FATTO - INSTALLAZIONE PANNELLO DI PROTEZIONE

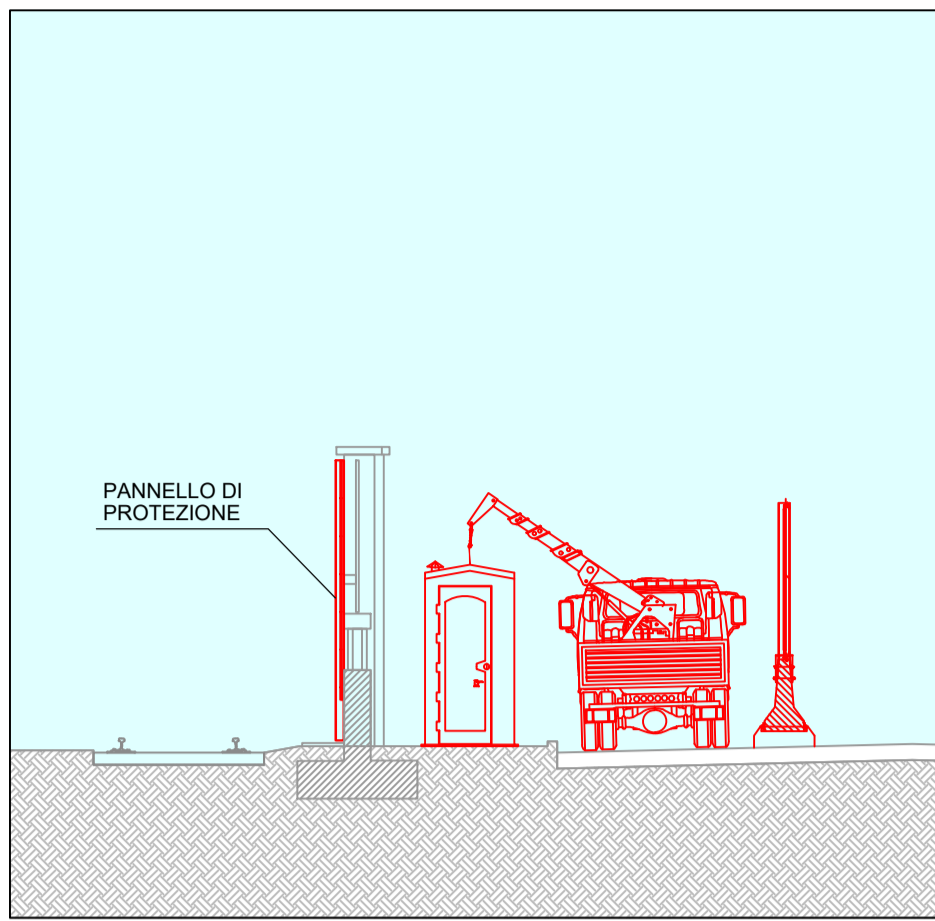

FASE 2: DEMOLIZIONE PARZIALE MURO ESISTENTE

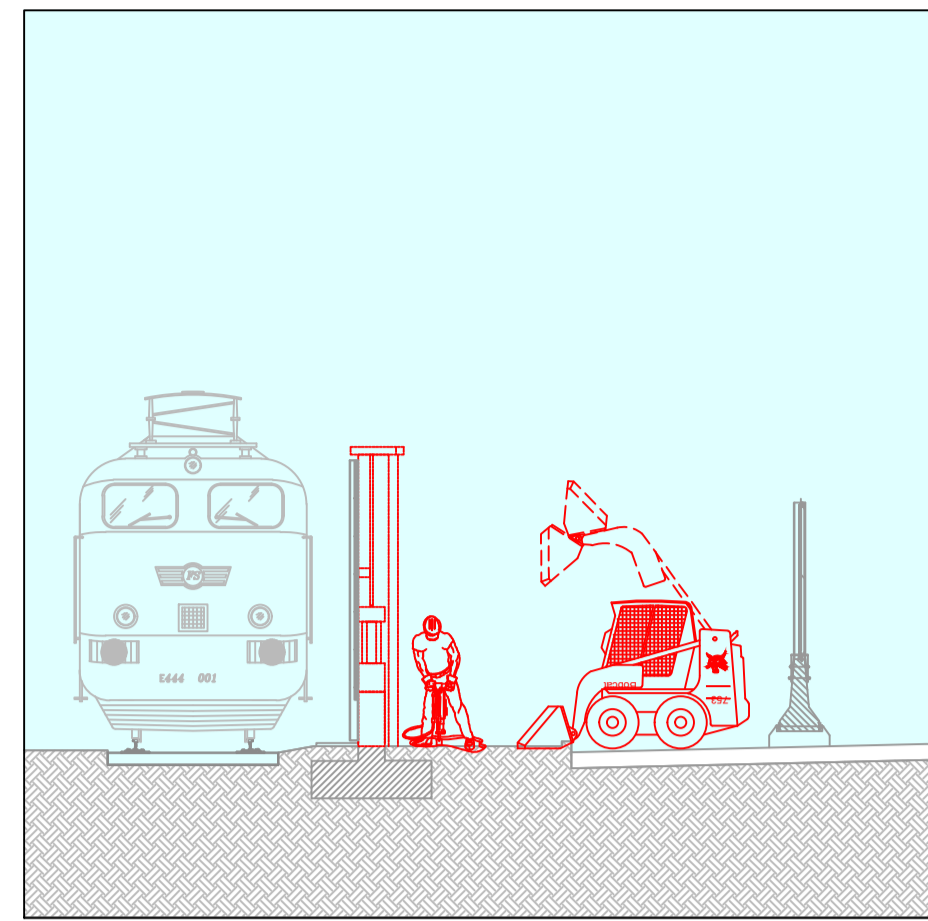

FASE 3: SETTO IN C.A. IN CORRISPONDENZA DEI MONTANTI

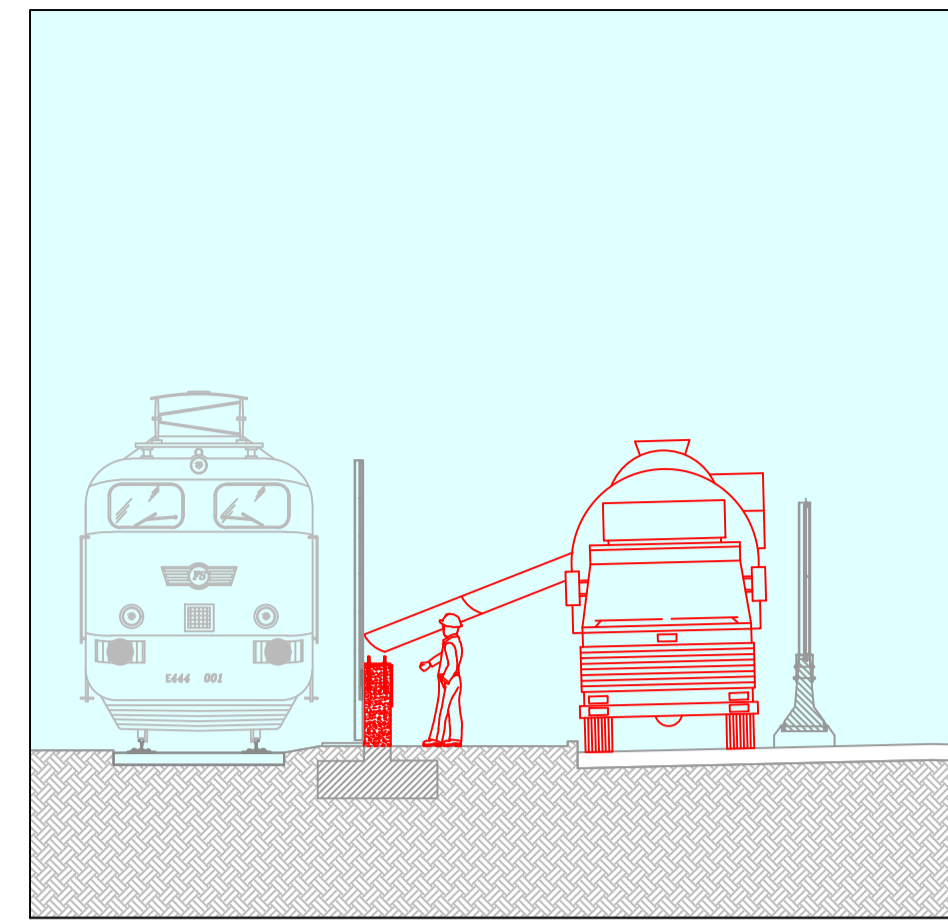

FASE 4: MONTAGGIO MONTANTI METALLICI PRIMARI

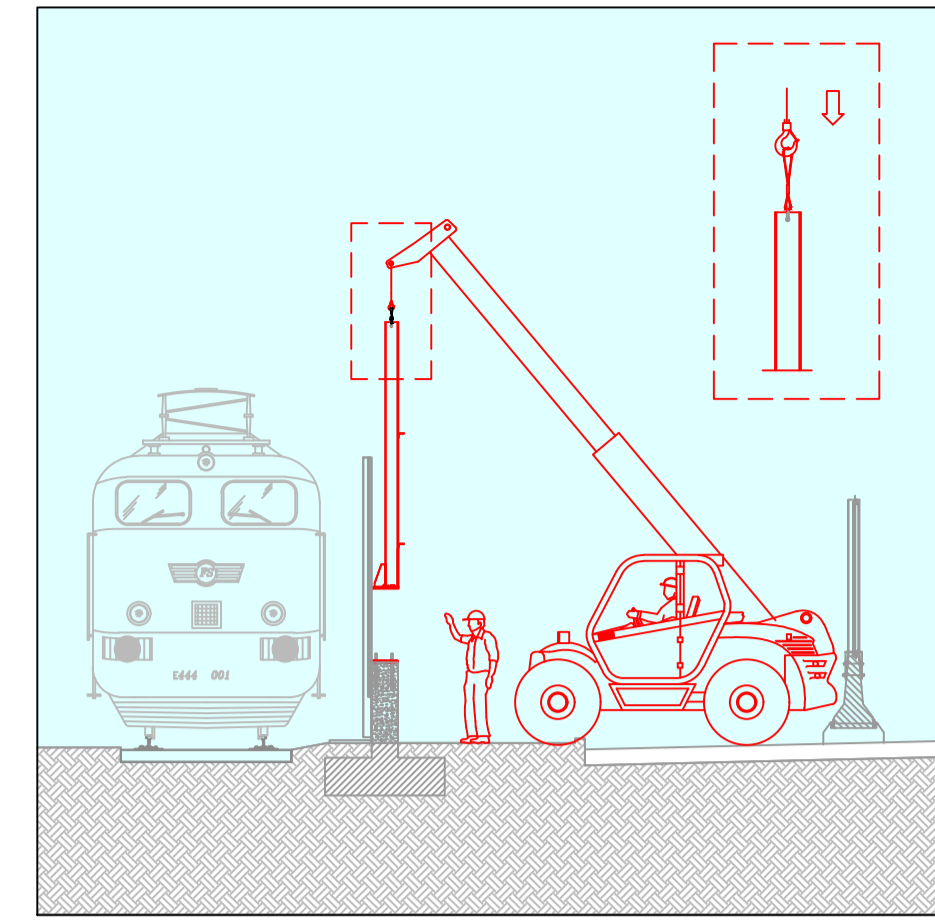

FASE 5: MONTAGGIO PANNELLI ACUSTICI TRA I MONTANTI

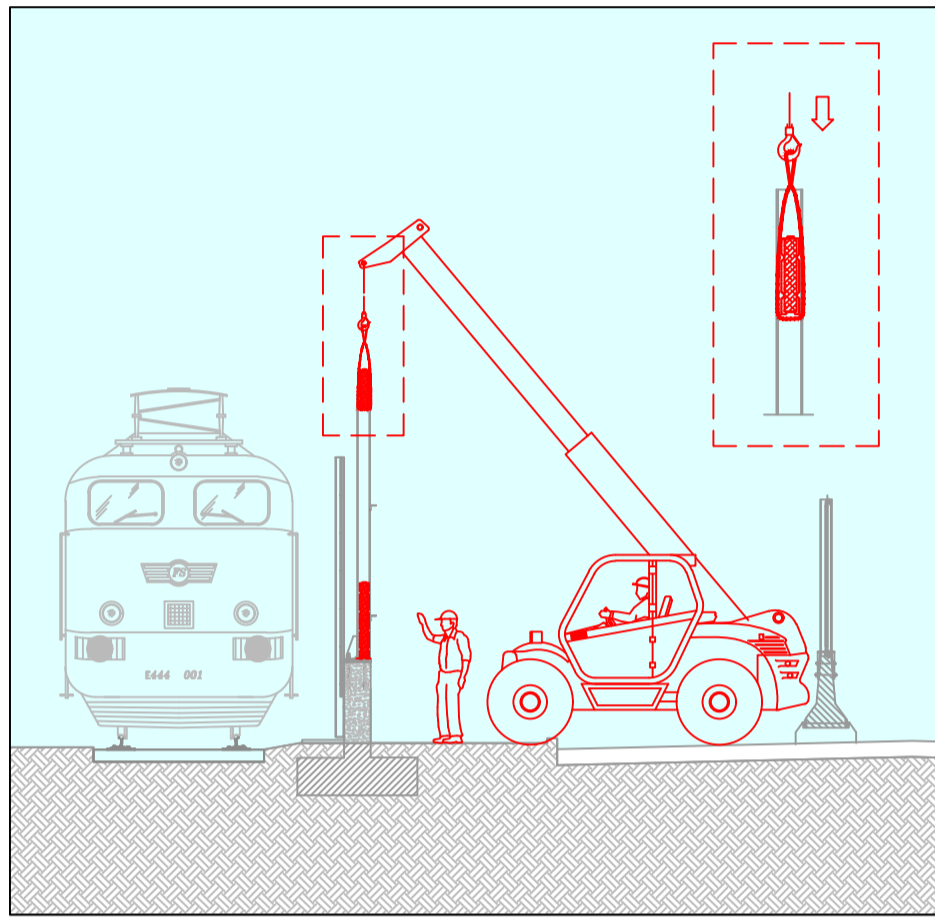

FASE 6: MONTAGGIO PANNELLI IN VETRO STRATIFICATO

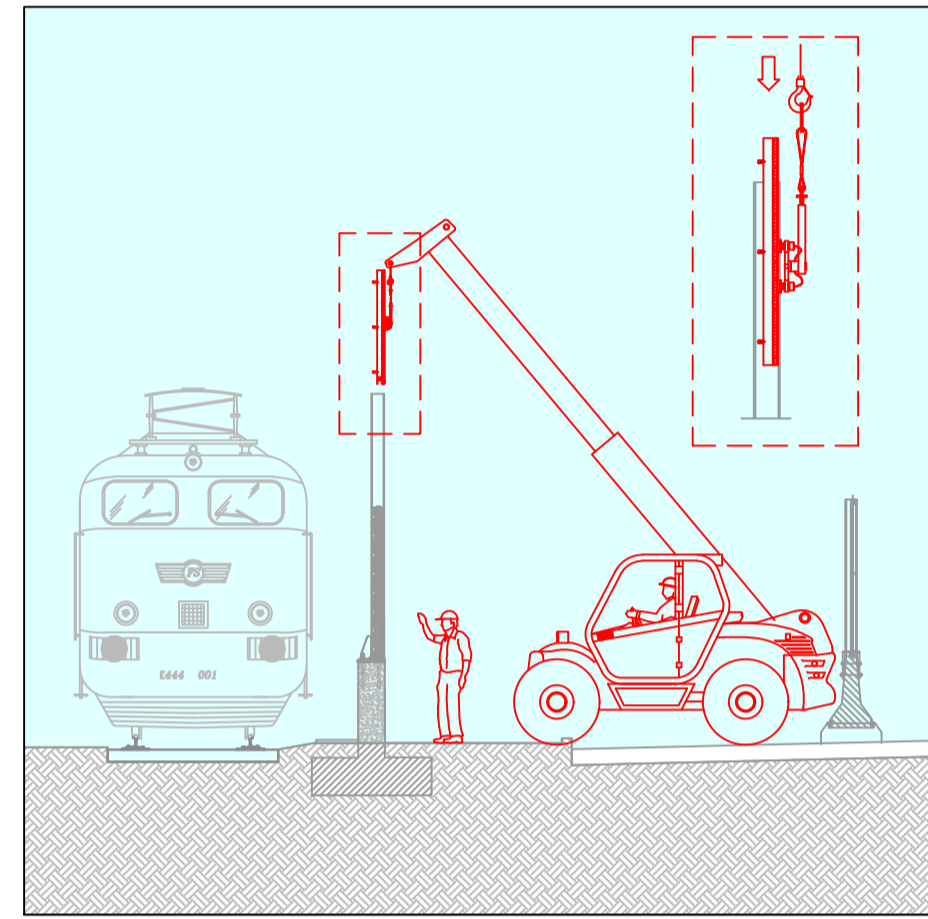

FASE 7: REALIZZAZIONE OPERE A VERDE E PANNELLATURE LATO STRADA

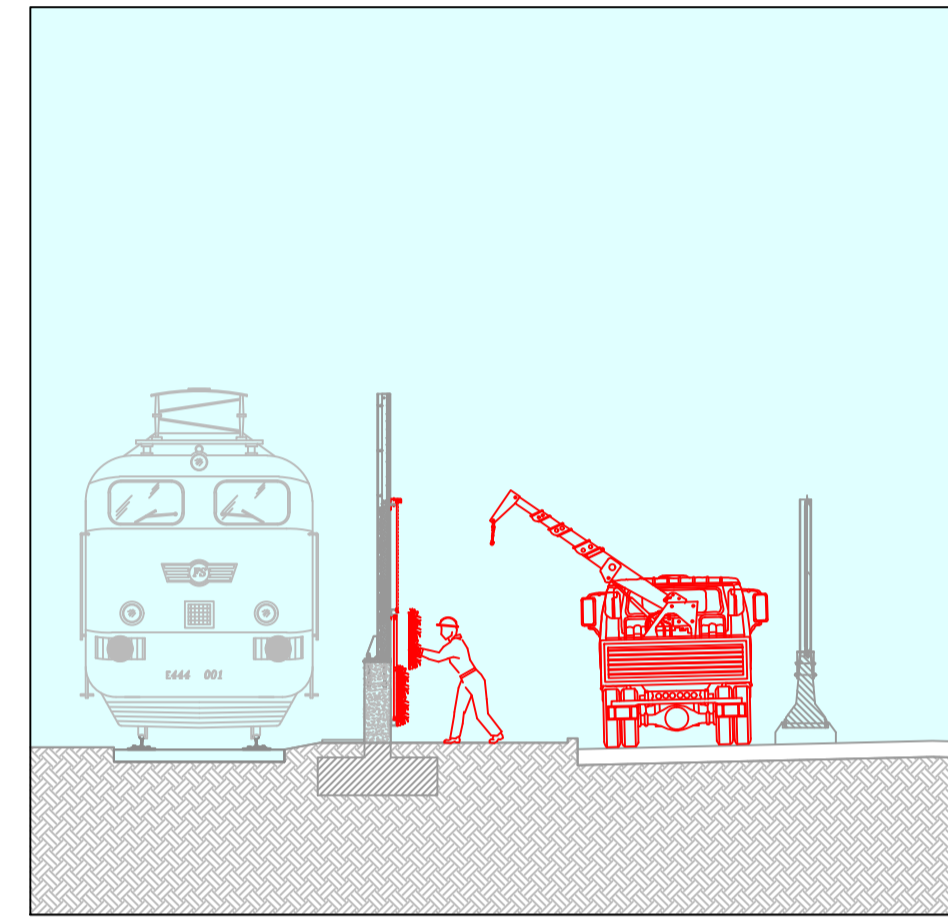

FASE 8: COMPLETAMENTO BARRIERA (MONTAGGIO RAMI SECONDARI, INSTALLAZIONE PANNELLI FONOASSORBENTI LATO FERROVIA, IMPIANTI, ARREDI E FINITURE)

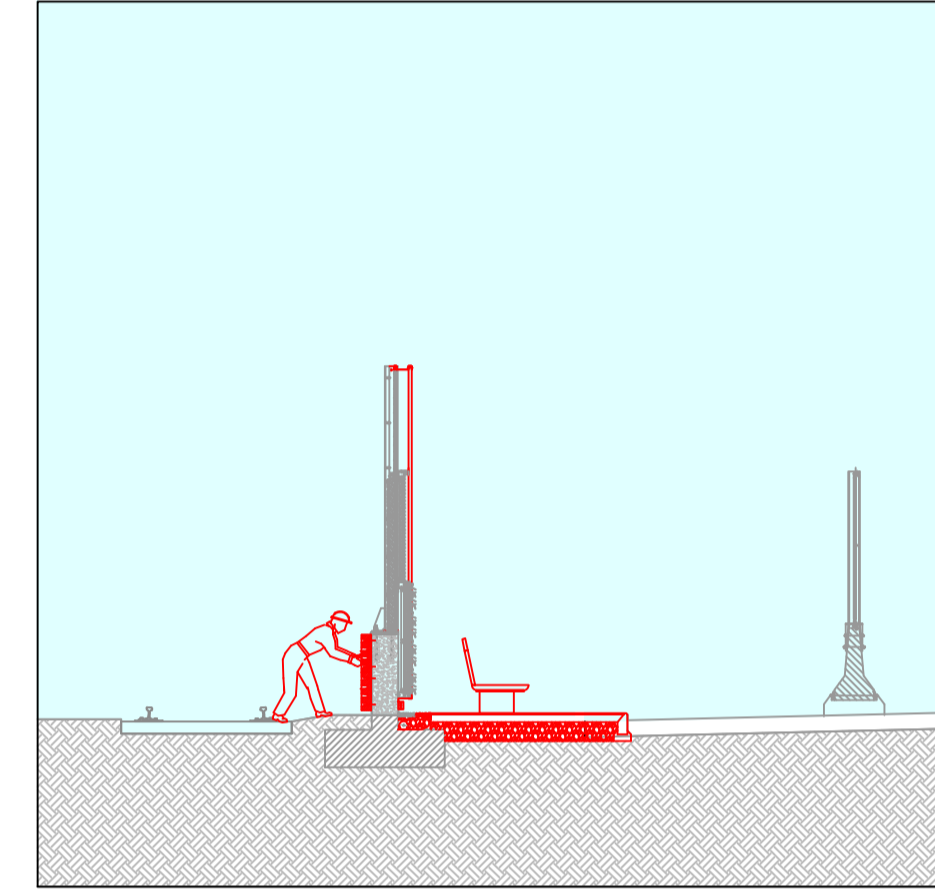

FASI DI SMONTAGGIO

FASE 1: RIMOZIONE DEI TUBOLARI IN ALLUMINIO DELLE SCOSSALINE SUPERIORI E DELL'IMPIANTO DI ILLUMINAZIONE

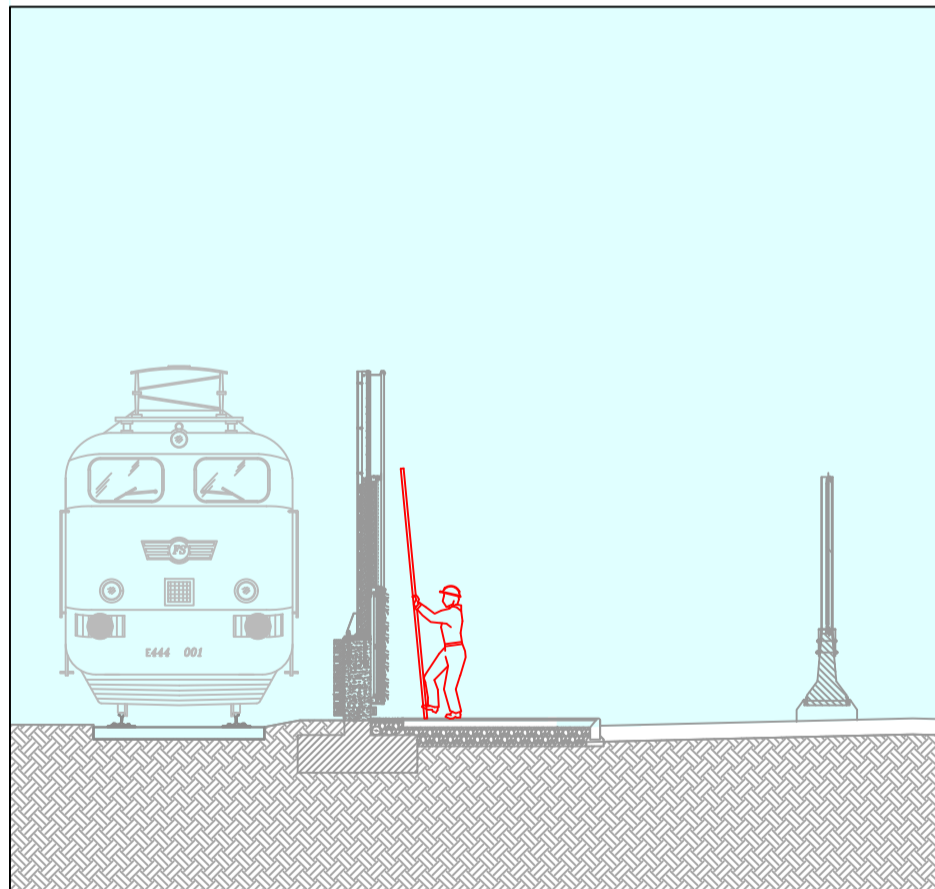

FASE 2: RIMOZIONE DEI PANNELLI DI RIVESTIMENTO ARCHITETTONICO: PANNELLI METALLICI PANNELLI ATTREZZATI PER VERDE VERTICALE E IMPIANTO DI IRRIGAZIONE

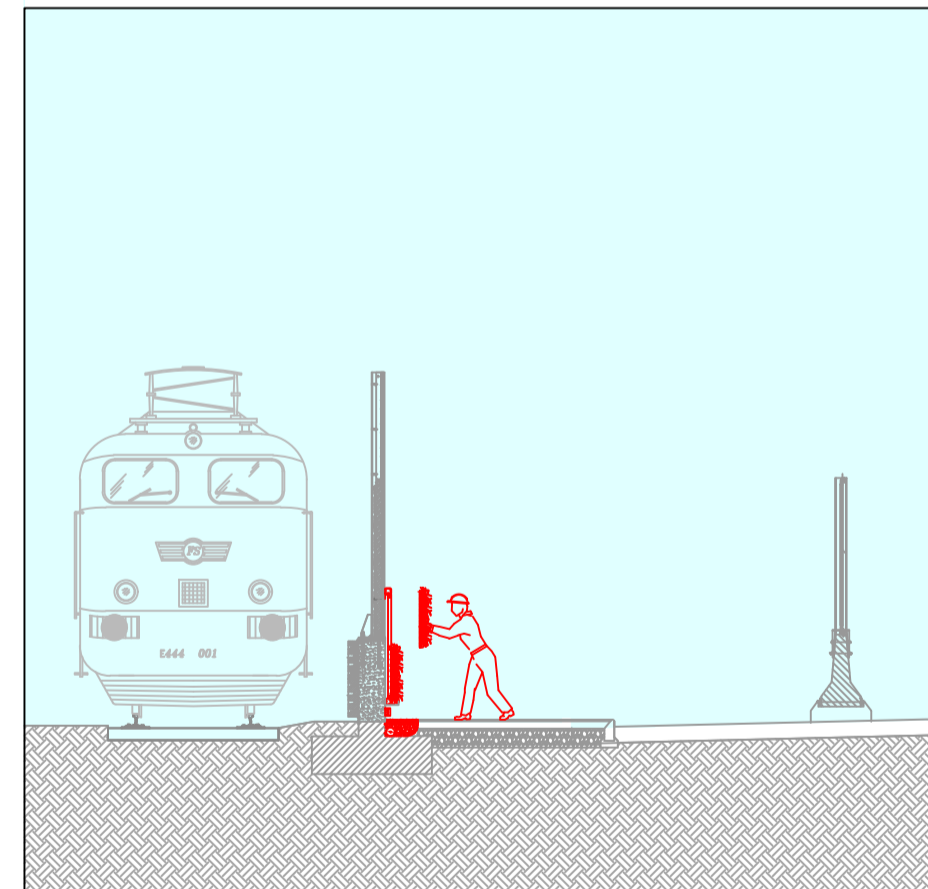

FASE 3: RIMOZIONE DEI PANNELLI IN VETRO STRATIFICATO CON MEZZO DI SOLLEVAMENTO ATTREZZATO CON VENTOSA

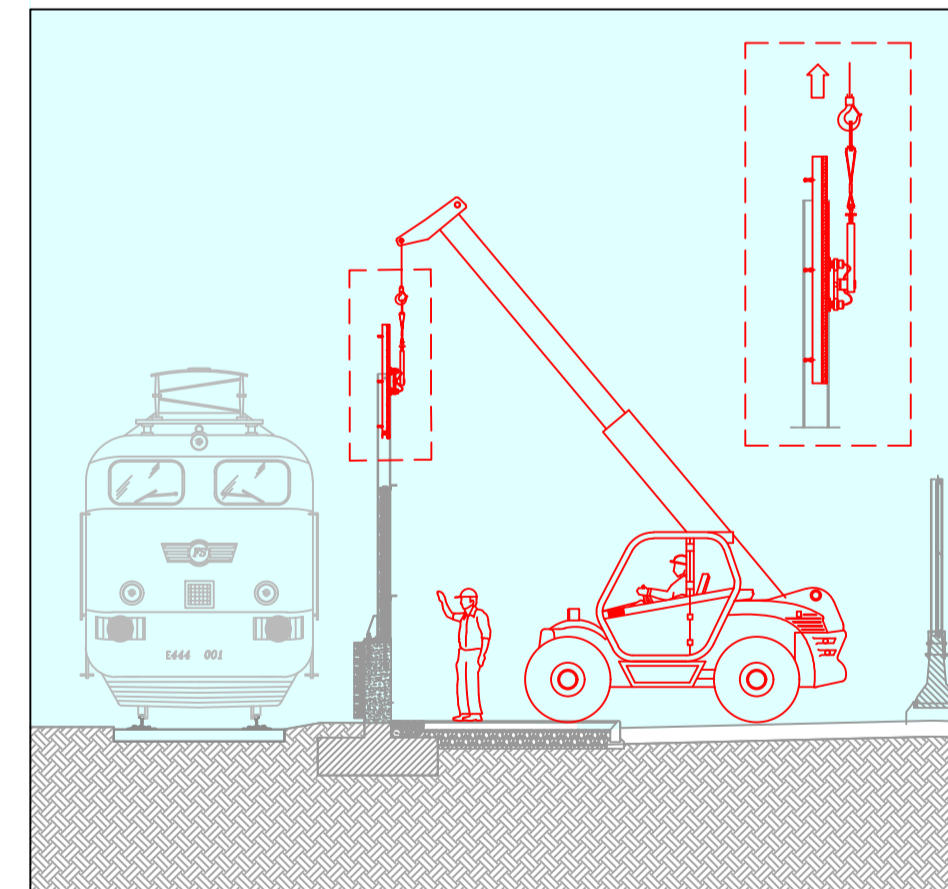

FASE 4: RIMOZIONE DEI PANNELLI METALLICI CON MEZZO DI SOLLEVAMENTO

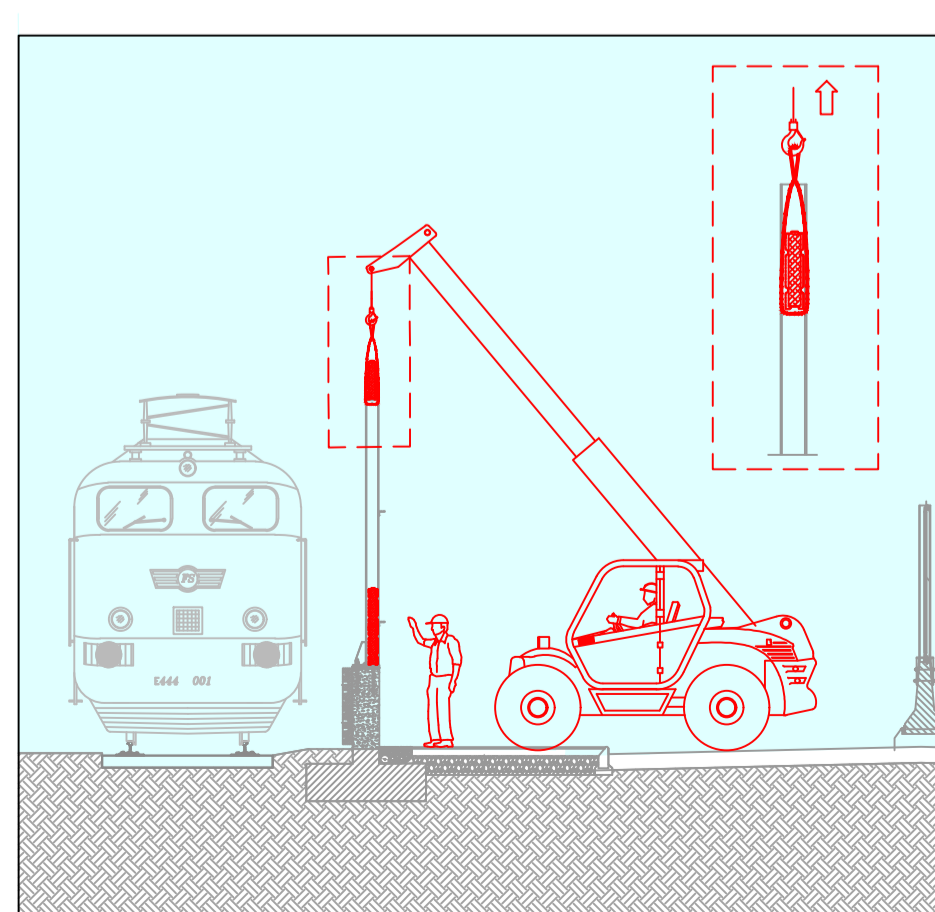

FASE 5: RIMOZIONE DELLE COLONNE

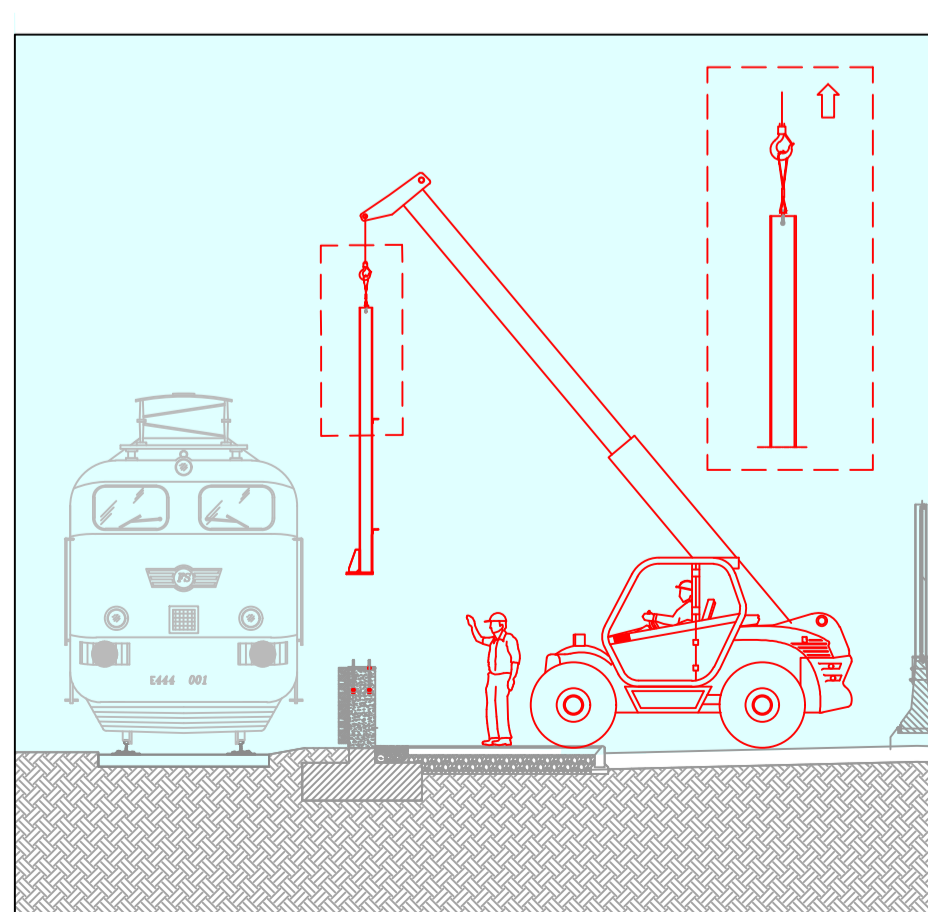

FASE 6: RIMOZIONE DEI PANNELLI DI RIVESTIMENTO FONOASSORBENTE LATO FERROVIA

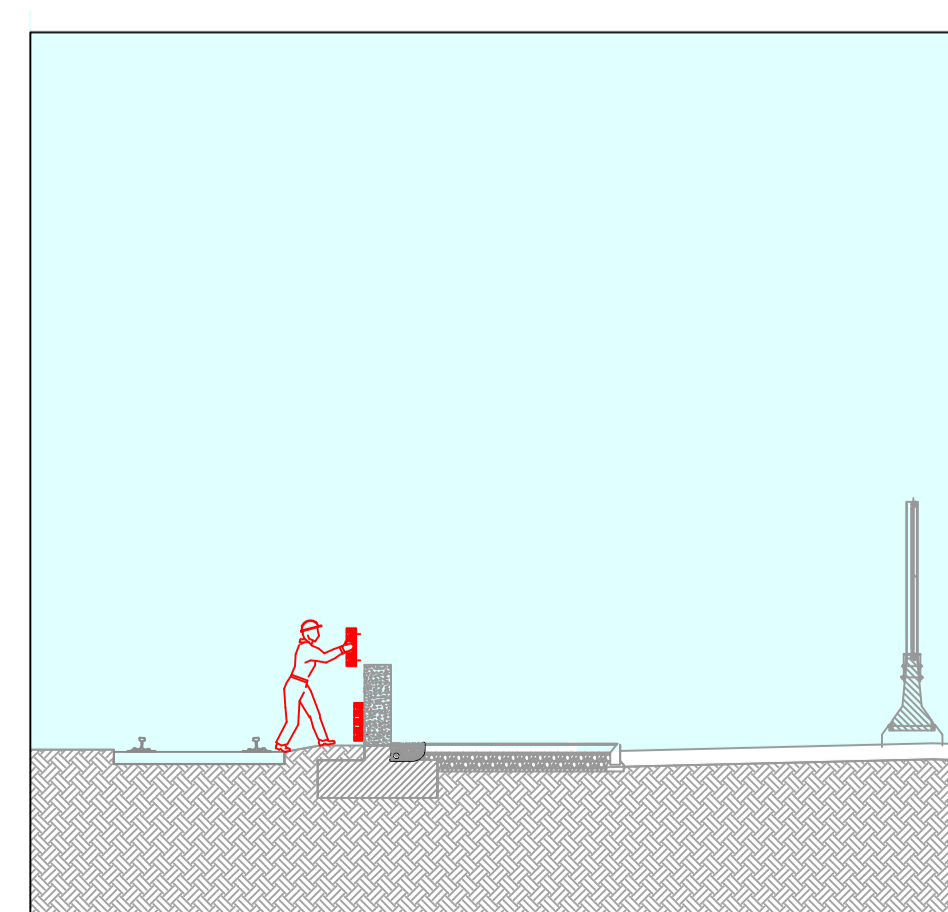

Dott. Ing. TOMMASO TABSI
p. 2671
Molise degli Ingegneri
della Provincia di Venezia

AUTORITY PORTUALE DELLA SPEZIA
Via del Molo, 1
19126 La Spezia SP

RESPONSABILE UNICO DEL PROCEDIMENTO
ing. Franco Pomo

A.T.I. IMPRESE
CAPOGRUPPO - MANDATARIA
CIR Ambiente
46026 Imola (BO)
Via Molino Rosso, 3
www.cir-ambiente.it
Tel. +39 0542 6214 11
Fax +39 0542 6214 28
cirambiente@cirambiente.it

MANDANTE
ASPE
19121 La Spezia
Salita Vanzocella
www.carloagnese.com
Tel. +39 018 7770 030
Fax +39 018 7770 042
carloagnese@carloagnese.com

A.T.I. PROGETTISTI
FCM ingegneria
30035 Mirano (VE)
Viale Bellvedere, 8/10
www.fcm-ingegneria.com
Tel. +39 041 5785 711
Fax +39 041 4355 933
barrieraspezia@fcm-ingegneria.com

G&T
31027 Spresiano (TV)
Via Trepoto, 8
www.gigmo.it
Tel. +39 0422 8870 31
Fax +39 0422 8895 89
info@gigmo.it

PROGETTO
RIQUALIFICAZIONE FUNZIONALE ARCHITETTONICA DELL'INTERFACCIA PORTO CITTA' DELLA SPEZIA
INTERVENTO DI PROTEZIONE ANTIFONICA E RELATIVO INSERIMENTO AMBIENTALE E PAESAGGISTICO LUNGO VIALE SAN BARTOLOMEO

EMISSIONE
PROGETTO ESECUTIVO

TITOLO
AMBITO 1A
Schemi di montaggio e smontaggio

REV.	DATA	FILE	OGGETTO	DIS.	APPR.
1					
2					
3					
4					
5					

ELABORATO N. **PE-1A-134**

DATA:	SCALA:	FILE:	J.N.
30/06/2017	1:100	1166_PE-1A-134_0.dwg	1166
PROGETTO	DISEGNO	VERIFICA	APPROVAZIONE
L. Masiero	E. Balsamo	L. Masiero	T. Tassi