

COMMITTENTE:



DIREZIONE LAVORI:



APPALTATORE:

MANDATARIA:



MANDANTE:



PROGETTAZIONE:

MANDATARIA:



MANDANTI:



PROGETTO ESECUTIVO

**LINEA FERROVIARIA NAPOLI - BARI, TRATTA NAPOLI-CANCELLO,
IN VARIANTE TRA LE PK 0+000 E PK 15+585, INCLUSE LE OPERE ACCESSORIE,
NELL'AMBITO DEGLI INTERVENTI DI CUI AL D.L. 133/2014, CONVERTITO IN LEGGE 164 / 2014**
RELAZIONE

VI - VIADOTTI

VI02 – VIADOTTO DAL Km. 9+536.29 AL Km 10+378.69

IMPALCATI

IMPALCATO ACCIAIO CLS DA 40M

RELAZIONE DI CALCOLO SOLETTA

APPALTATORE	PROGETTAZIONE	
DIRETTORE TECNICO Ing. M. PANISI	DIRETTORE DELLA PROGETTAZIONE Ing. A. CHECCHI	

COMMESSA LOTTO FASE ENTE TIPO DOC. OPERA/DISCIPLINA Progr. REV. SCALA:

I	F	1	M	0	0	E	Z	Z	C	L	V	I	0	2	2	7	0	0	2	A	-
---	---	---	---	---	---	---	---	---	---	---	---	---	---	---	---	---	---	---	---	---	---

Rev.	Descrizione	Redatto	Data	Verificato	Data	Approvato	Data	Autorizzato Data
A	EMISSIONE	MAESTRELLI	14/06/18	PISTOLETTI	15/06/18	D'ANGELO	15/06/18	PISTOLETTI
								30/06/18

APPALTATORE: <u>Mandatario:</u> SALINI IMPREGIO S.p.A.	<u>Mandante:</u> ASTALDI S.p.A.	LINEA FERROVIARIA NAPOLI - BARI							
PROGETTISTA: <u>Mandatario:</u> SYSTRA S.A.		<u>Mandante:</u> SYSTRA-SOTECNI S.p.A.	ROCKSOIL S.p.A.	TRATTA NAPOLI-CANCELLO					
PROGETTO ESECUTIVO RELAZIONE DI CALCOLO SOLETTA				PROGETTO IF1M	LOTTO 0.0.E.ZZ	CODIFICA CL	DOCUMENTO VI.02.27.002	REV. A	PAGINA 2 di 93
				IN VARIANTE TRA LE PK 0+000 E PK 15+585, INCLUSE LE OPERE ACCESSORIE, NELL'AMBITO DEGLI INTERVENTI DI CUI AL D.L. 133/2014, CONVERTITO IN LEGGE 164 / 2014					

1	CONSIDERAZIONI DI PROGETTO	5
1.1	MATERIALI IMPIEGATI	6
1.1.1	Calcestruzzo	6
1.1.2	Acciaio per armatura	6
2	COPRIFERRO	7
3	CARATTERISTICHE DI SOLLECITAZIONE DI FASE I E VERIFICA TRALICCIO	8
3.1	FASI 1A E 1B	8
3.2	VERIFICA TRALICCIO	9
3.2.1	Fase 1a	9
3.2.2	Fase 1b	21
4	CARATTERISTICHE DI SOLLECITAZIONE FASE 2	25
4.1	ANALISI DEI CARICHI	25
4.2	CARATTERISTICHE DI SOLLECITAZIONE	26
4.2.1	Permanenti strutturali (portati)	26
4.2.2	Permanenti non strutturali portati	27
4.2.3	Ballast	28
5	CARATTERISTICHE DI SOLLECITAZIONE FASE 3	29
5.1	CARICHI DA TRAFFICIO FERROVIARIO	29
5.1.1	Coefficienti dinamici	29
5.1.2	Ripartizione trasversale del carico da traffico	30
5.1.3	Schemi di carico – LM71 concentrato	30
5.1.4	Serpeggio	33

APPALTATORE: <u>Mandatario:</u> SALINI IMPREGILO S.p.A.	<u>Mandante:</u> ASTALDI S.p.A.	LINEA FERROVIARIA NAPOLI - BARI					
PROGETTISTA: <u>Mandatario:</u> SYSTRA S.A.	<u>Mandante:</u> SYSTRA-SOTECNI S.p.A. ROCKSOIL S.p.A.	TRATTA NAPOLI-CANCELLO					
PROGETTO ESECUTIVO RELAZIONE DI CALCOLO SOLETTA		PROGETTO IF1M	LOTTO 0.0.E.ZZ	CODIFICA CL	DOCUMENTO VI.02.27.002	REV. A	PAGINA 3 di 93
		IN VARIANTE TRA LE PK 0+000 E PK 15+585, INCLUSE LE OPERE ACCESSORIE, NELL'AMBITO DEGLI INTERVENTI DI CUI AL D.L. 133/2014, CONVERTITO IN LEGGE 164 / 2014					

5.1.5	Centrifuga	35
5.2	CARICHI DA VENTO	36
5.2.1	Vento sulle barriere	36
5.2.2	Vento su stesa di carico.....	37
5.3	CARICHI SUI MARCIAPIEDI.....	38
5.4	CARICHI ECCEZIONALI	39
5.4.1	Deragliamenti al di sopra del ponte	39
6	VALUTAZIONE EFFETTI GLOBALE	44
7	AZIONI DI VERIFICA	49
7.1	SOLLECITAZIONI MASSIME COMBinate SLU.....	53
7.2	SOLLECITAZIONI MASSIME COMBinate SLE.....	57
8	VERIFICHE AGLI SLE	59
8.1	SBALZO	60
8.1.1	Verifiche a fessurazione.....	60
8.1.2	Verifiche stato tensionale calcestruzzo e acciaio.....	63
8.2	CAMPATA ESTERNA	65
8.2.1	Verifiche a fessurazione.....	65
8.2.2	Verifiche stato tensionale calcestruzzo e acciaio.....	71
8.3	CAMPATA INTERNA	73
8.3.1	Verifiche a fessurazione.....	73
8.3.2	Verifiche stato tensionale calcestruzzo e acciaio.....	79
9	VERIFICHE DI RESISTENZA - SLU.....	81
9.1	VERIFICHE MOMENTO FLETTENTE	81

APPALTATORE: <u>Mandatario:</u> SALINI IMPREGIO S.p.A.	<u>Mandante:</u> ASTALDI S.p.A.	LINEA FERROVIARIA NAPOLI - BARI					
		TRATTA NAPOLI-CANCELLO					
PROGETTISTA: <u>Mandatario:</u> SYSTRA S.A.		<u>Mandante:</u> SYSTRA-SOTECNI S.p.A.		ROCKSOIL S.p.A.		IN VARIANTE TRA LE PK 0+000 E PK 15+585, INCLUSE LE OPERE ACCESSORIE, NELL'AMBITO DEGLI INTERVENTI DI CUI AL D.L. 133/2014, CONVERTITO IN LEGGE 164 / 2014	
PROGETTO ESECUTIVO RELAZIONE DI CALCOLO SOLETTA		PROGETTO IF1M	LOTTO 0.0.E.ZZ	CODIFICA CL	DOCUMENTO VI.02.27.002	REV. A	PAGINA 4 di 93

9.1.1	Sbalzo.....	81
9.1.2	Campata esterna.....	82
9.1.3	Campata interna	84
9.2	VERIFICHE A TAGLIO	86
9.3	VERIFICHE A TRANCIAMENTO DELLA SOLETTA.....	89
10	RIEPILOGO QUANTITATIVI DI ARMATURA DI SOLETTA	93
10.1	PREDALLE IN CALCESTRUZZO	93

APPALTATORE: <u>Mandatario:</u> SALINI IMPREGILO S.p.A.	<u>Mandante:</u> ASTALDI S.p.A.	LINEA FERROVIARIA NAPOLI - BARI					
PROGETTISTA: <u>Mandatario:</u> SYSTRA S.A.		<u>Mandante:</u> SYSTRA-SOTECNI S.p.A.		ROCKSOIL S.p.A.		TRATTA NAPOLI-CANCELLO	
PROGETTO ESECUTIVO RELAZIONE DI CALCOLO SOLETTA		PROGETTO IF1M	LOTTO 0.0.E.ZZ	CODIFICA CL	DOCUMENTO VI.02.27.002	REV. A	PAGINA 5 di 93
IN VARIANTE TRA LE PK 0+000 E PK 15+585, INCLUSE LE OPERE ACCESSORIE, NELL'AMBITO DEGLI INTERVENTI DI CUI AL D.L. 133/2014, CONVERTITO IN LEGGE 164 / 2014							

1 **CONSIDERAZIONI DI PROGETTO**

Le verifiche sono state condotte per le travata da 40 m in curva. Si è considerato pertanto anche l'effetto dell'eccentricità conseguente, ovviamente in via cautelativa considerando la massima eccentricità di tracciamento rispetto l'asse dell'impalcato.

La soletta d'impalcato viene realizzata mediante getto in opera su predalle di 7 cm, armate con idonei traliccetti con altezza pari a 20 cm e contengono l'armatura trasversale integrativa inferiore.

L'intero impalcato viene coperto trasversalmente con tre distinte predalle, le due laterali appoggiate isostaticamente su 2 travi metalliche e aggettanti per l'intero sbalzo d'impalcato e l'interna appoggiata sulle travi interne.

Si considerano tre fasi di carico:

- Fase 1a: le predalle sono posate sulla travata metallica e con schema isostatico ciascuna di esse sostiene se stessa, l'armatura integrativa ed il getto di completamento a spessore definitivo, ma parzialmente gettato sullo sbalzo. I carichi in gioco sono i permanenti (predalle, tralicci e calcestruzzo) e il carico accidentale da getto.
- Fase 1b: si considera la fase di getto di completamento per la restante porzione a sbalzo. Si considera lo schema strutturale di mensola. I carichi in gioco sono i permanenti (predalle, tralicci, calcestruzzo, cordoli e velette) e il carico accidentale da getto.
- Fase 2: lo schema statico è di trave continua su 4 appoggi costituita dall'intero spessore di soletta, variabile dai bordi al centro dell'impalcato da 35 a 43 cm rispettivamente. (pendenza 1,5%). I carichi in gioco sono i permanenti portati e la porzione di calcestruzzo gettato in fase 1b
- Fase 3: sempre schema statico di trave continua su 4 appoggi. I carichi sono i sovraccarichi da treno e la folla sui marciapiedi. Si considerano anche gli effetti del vento agente su eventuali barriere antirumore posizionate sui cordoli di bordo, nonché le azioni eccezionali quali il deragliamento del treno.

APPALTATORE: <u>Mandatario:</u> SALINI IMPREGILO S.p.A.	<u>Mandante:</u> ASTALDI S.p.A.	LINEA FERROVIARIA NAPOLI - BARI									
PROGETTISTA: <u>Mandatario:</u> SYSTRA S.A.		<u>Mandante:</u> SYSTRA-SOTECNI S.p.A.		ROCKSOIL S.p.A.		TRATTA NAPOLI-CANCELLO					
PROGETTO ESECUTIVO RELAZIONE DI CALCOLO SOLETTA		IN VARIANTE TRA LE PK 0+000 E PK 15+585, INCLUSE LE OPERE ACCESSORIE, NELL'AMBITO DEGLI INTERVENTI DI CUI AL D.L. 133/2014, CONVERTITO IN LEGGE 164 / 2014									
		PROGETTO	LOTTO	CODIFICA	DOCUMENTO	REV.	PAGINA				
		IF1M	0.0.E.ZZ	CL	VI.02.27.002	A	6 di 93				

1.1 MATERIALI IMPIEGATI

1.1.1 Calcestruzzo

Secondo EN206 - CNR UNI 11104

SOLETTE IN C.A.:

- Classe C32/40
- Classe di esposizione XC4
- Classe di consistenza S4
- Copriferro nominale estradosso C=40mm
- Copriferro nominale intradosso C=30mm
- Massimo rapporto a/c 0.5
- Contenuto minimo di cemento 340 kg/mc
- Contenuto minimo di aria 3%

COPPELLE IN C.A.

- Classe C32/40
- Copriferro nominale C=30mm
- Contenuto minimo di aria 3%

1.1.2 Acciaio per armatura

Secondo NTC 2008 (DM 14/01/2008)

Barre saldabili Tipo B450C $f_{yk} > 450\text{MPa}$

$f_{tk} > 540\text{MPa}$

Reti elettrosaldate Tipo B450A

APPALTATORE: <u>Mandatario:</u> SALINI IMPREGILO S.p.A.	<u>Mandante:</u> ASTALDI S.p.A.	LINEA FERROVIARIA NAPOLI - BARI					
PROGETTISTA: <u>Mandatario:</u> SYSTRA S.A.	<u>Mandante:</u> SYSTRA-SOTECNI S.p.A. ROCKSOIL S.p.A.	TRATTA NAPOLI-CANCELLO					
PROGETTO ESECUTIVO RELAZIONE DI CALCOLO SOLETTA		PROGETTO	LOTTO	CODIFICA	DOCUMENTO	REV.	PAGINA
		IF1M	0.0.E.ZZ	CL	VI.02.27.002	A	7 di 93

2 COPRIFERRO

Il copriferro viene determinato in funzione dei valori minimi previsti dalle istruzioni contenute nel Manuale di progettazione delle Opere Civili al paragrafo 2.5.2.2.3.2 (rif. RFI DTC SI PS MA IFS 001 A). Di seguito si riporta la tabella dei copriferri minimi.

Elemento strutturale	Copriferro minimo
Pali (di paratie o opere di sostegno), diaframmi e relativi cordoli di collegamento gettati in opera	60mm
Pali/diaframmi di fondazione gettati in opera	60mm
Pali di fondazione prefabbricati	60mm
Solettoni di fondazione, fondazioni armate	40mm
Fondazioni non armate (pozzi, sottopinti, ecc.)	40mm
Cunette canalette e cordoli	40mm
Opere in elevazione in viste (pile, spalle, pulvini, baggioli)	40mm
Opere in elevazione con superfici interrato o non ispezionabili	40mm
Solette estradosso	35mm
Solette intradosso (getto in opera)	35mm
Impalcati armatura ordinaria	40mm
Impalcati in C.A.P. - cavi pre-tesi	Max ($3\phi_{TR}$; 50mm)
Impalcati in C.A.P. cavi post-tesi	Max (ϕ_G ; 60mm)
Predalles prefabbricate con funzioni strutturali	25mm
Predalles senza funzioni strutturali	Max (ϕ_{inf} ; 20mm)

Di conseguenza si prescrivono i seguenti copriferri nominali:

Soletta: copriferro nominale estradosso C=40mm; copriferro nominale intradosso C=30mm

Coppelle in c.a.: copriferro nominale C=30mm

Questi valori risultano essere più cautelativi rispetto al calcolo degli stessi secondo gli Eurocodici.

APPALTATORE: <u>Mandatario:</u> SALINI IMPREGILO S.p.A.	<u>Mandante:</u> ASTALDI S.p.A.	LINEA FERROVIARIA NAPOLI - BARI							
PROGETTISTA: <u>Mandatario:</u> SYSTRA S.A.		<u>Mandante:</u> SYSTRA-SOTECNI S.p.A.	ROCKSOIL S.p.A.	TRATTA NAPOLI-CANCELLO					
PROGETTO ESECUTIVO RELAZIONE DI CALCOLO SOLETTA				PROGETTO IF1M	LOTTO 0.0.E.ZZ	CODIFICA CL	DOCUMENTO VI.02.27.002	REV. A	PAGINA 8 di 93
IN VARIANTE TRA LE PK 0+000 E PK 15+585, INCLUSE LE OPERE ACCESSORIE, NELL'AMBITO DEGLI INTERVENTI DI CUI AL D.L. 133/2014, CONVERTITO IN LEGGE 164 / 2014									

3 CARATTERISTICHE DI SOLLECITAZIONE DI FASE I E VERIFICA TRALICCIO

3.1 FASI 1A E 1B

In una prima fase verrà gettata la soletta fino ad uno sbalzo massimo di 1.5m dall'interasse superiore delle piattabande delle travi esterne. In questa fase solo le predalle saranno reagenti sia nelle sezioni a massimo momento positivo in campata, sia nelle sezioni a massimo momento negativo in prossimità degli sbalzi.

Fase 1a

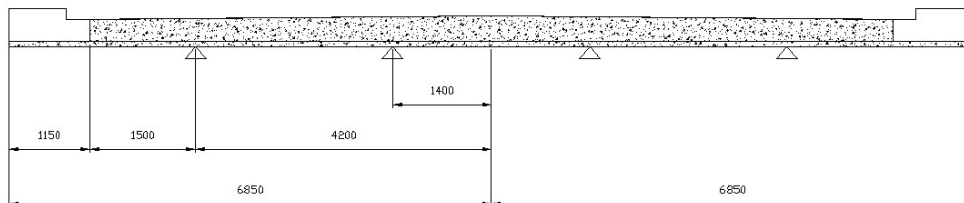

Fase 1b

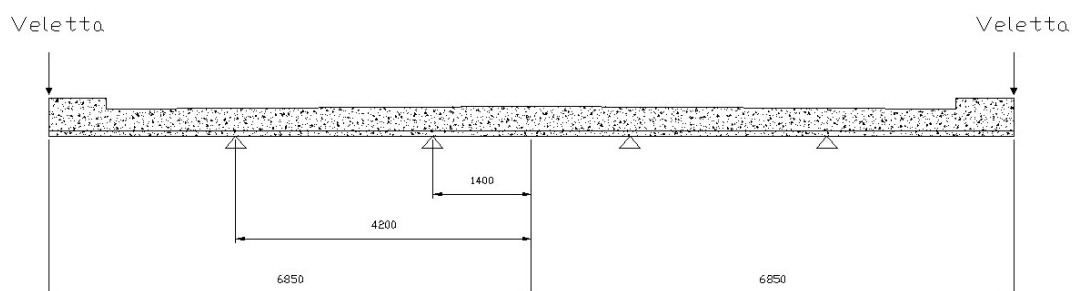

Dopo la maturazione della porzione centrale della soletta, sarà possibile posizionare le velette fermagetto in cls e completare il getto degli sbalzi. In tale fase il traliccio sarà reagente per la quota parte di getto appena completato, in corrispondenza della sezione di continuità del getto. Il carico dovuto alla seconda fase di getto genera un momento negativo sulla sezione già interamente reagente in corrispondenza delle travi esterne; questo effetto verrà quindi sommato alle successive fasi di carico della soletta.

APPALTATORE: <u>Mandatario:</u> SALINI IMPREGIO S.p.A. <u>Mandante:</u> ASTALDI S.p.A.	LINEA FERROVIARIA NAPOLI - BARI TRATTA NAPOLI-CANCELLO					
PROGETTISTA: <u>Mandatario:</u> SYSTRA S.A. <u>Mandante:</u> SYSTRA-SOTECNI S.p.A. ROCKSOIL S.p.A.	IN VARIANTE TRA LE PK 0+000 E PK 15+585, INCLUSE LE OPERE ACCESSORIE, NELL'AMBITO DEGLI INTERVENTI DI CUI AL D.L. 133/2014, CONVERTITO IN LEGGE 164 / 2014					
PROGETTO ESECUTIVO RELAZIONE DI CALCOLO SOLETTA	PROGETTO IF1M	LOTTO 0.0.E.ZZ	CODIFICA CL	DOCUMENTO VI.02.27.002	REV. A	PAGINA 9 di 93

3.2 VERIFICA TRALICCIO

3.2.1 Fase 1a

1.1.1.1 Verifica del traliccio sullo sbalzo

Tipo di verifica

SLU

Caratteristiche dei materiali impiegati

<u>Calcestruzzo:</u>	C32/40	$f_{ck} =$	320 daN/cm²
		$\alpha_{cc} =$	0.85
		$\gamma_c =$	1.5
		$f_{cd} =$	181.3 daN/cm²
		$f_{ctm} =$	30.2 daN/cm²
		$f_{ctk} =$	21.2 daN/cm²
		$f_{ctfm} =$	25.4 daN/cm²
		$f_{ctd} =$	14.1 daN/cm²
		$E_{cm} =$	33346 daN/cm²
<u>Acciaio:</u>	B450C	$f_{yk,arm} =$	4500 daN/cm²
		$\gamma_s =$	1.15
		$f_{yd} =$	3913 daN/cm²
		$E_{acc} =$	21000 kN/cm²
<u>Predalla S355 (eventuale):</u>		$f_{yk,acc} =$	3550 daN/cm²
		$\gamma_s =$	1.05
		$f_{yd} =$	3381 daN/cm²
		$E_{acc} =$	21000 kN/cm²
<u>Tipologia di predalla (Acciaio / Calcestruzzo):</u>	Calcestruzzo		

APPALTATORE: <u>Mandatario:</u> SALINI IMPREGIO S.p.A.	<u>Mandante:</u> ASTALDI S.p.A.	LINEA FERROVIARIA NAPOLI - BARI					
PROGETTISTA: <u>Mandatario:</u> SYSTRA S.A.	<u>Mandante:</u> SYSTRA-SOTECNI S.p.A. ROCKSOIL S.p.A.	TRATTA NAPOLI-CANCELLO					
PROGETTO ESECUTIVO RELAZIONE DI CALCOLO SOLETTA		PROGETTO IF1M	LOTTO 0.0.E.ZZ	CODIFICA CL	DOCUMENTO VI.02.27.002	REV. A	PAGINA 10 di 93
		IN VARIANTE TRA LE PK 0+000 E PK 15+585, INCLUSE LE OPERE ACCESSORIE, NELL'AMBITO DEGLI INTERVENTI DI CUI AL D.L. 133/2014, CONVERTITO IN LEGGE 164 / 2014					

Caratteristiche geometriche della sezione trasversale del ponte

<u>Interasse travi principali o secondarie:</u>	$i =$	2.80 m
<u>Luce totale sbalzo:</u>	$l_{sbalzo} =$	2.65 m
Eventuale parte di sbalzo non gettata:	a	1.15 m
Luce sbalzo con getto cls:	$l_{cls,sbalzo} =$	1.50 m
<u>Spessore predalle:</u>	$s_{predalla} =$	7.00 cm
Larghezza minima piattabanda superiore:		0.80 m
Appoggio predalle su piattabanda superiore:		0.05 m
Copriferro ferri superiori:		4.00 cm
Copriferro ferri inferiori:		3.00 cm
Diametro ferri longitudinali superiori:		2.00 cm
Diametro ferri trasversali superiori:		2.00 cm

N.B.: i tagli massimi negativi sono calcolati ad una distanza dall'appoggio pari ad 1/4 della dimensione della piattabanda.

Analisi dei carichi di fase 1

Spessore totale soletta su sbalzi	$s_{cls,sbalzo} =$	0.38	m
Spessore totale soletta in campata	$s_{cls,camp} =$	0.43	m
Peso proprio predalle senza traliccio	$q_{dalla,NOtra} =$	1.75	kN/m
Peso proprio traliccio	$q_{tra} =$	0.25	kN/m
Peso proprio predalle con traliccio	$q_{dalla} =$	2.00	kN/m
Peso proprio della soletta su sbalzi	$q_{cls,sbalzo} =$	9.75	kN/m
Peso proprio della soletta in campata	$q_{cls,camp} =$	11.00	kN/m
Carichi accidentali di getto	$q_{accid} =$	1.00	kN/m
Peso proprio veletta sbalzo	$q_{veletta} =$	0.00	kN

Caratteristiche di sollecitazione parziali allo SLU

Momento negativo da getto e relativa predalla sottostante	-14.81 kNm
Momento negativo da veletta	0.00 kNm
Momento negativo da accidentali	-5.27 kNm
Momento negativo da predalla rimanente	-6.44 kNm
Taglio da getto e relativa predalla sottostante	-19.74 kN
Taglio da veletta	0.00 kN
Taglio da accidentali	-3.98 kN
Taglio da predalla rimanente	-3.11 kN

APPALTATORE: <u>Mandatario:</u> SALINI IMPREGIO S.p.A.	<u>Mandante:</u> ASTALDI S.p.A.	LINEA FERROVIARIA NAPOLI - BARI							
PROGETTISTA: <u>Mandatario:</u> SYSTRA S.A.		<u>Mandante:</u> SYSTRA-SOTECNI S.p.A.	ROCKSOIL S.p.A.	TRATTA NAPOLI-CANCELLO					
PROGETTO ESECUTIVO RELAZIONE DI CALCOLO SOLETTA				PROGETTO IF1M	LOTTO 0.0.E.ZZ	CODIFICA CL	DOCUMENTO VI.02.27.002	REV. A	PAGINA 11 di 93
IN VARIANTE TRA LE PK 0+000 E PK 15+585, INCLUSE LE OPERE ACCESSORIE, NELL'AMBITO DEGLI INTERVENTI DI CUI AL D.L. 133/2014, CONVERTITO IN LEGGE 164 / 2014									

Caratteristiche di sollecitazione allo S.L.U.

Momento negativo massimo sullo sbalzo:	$M_{\text{sbalzo}} =$	-26.52 kNm
Momento positivo massimo in campata:	$M_{\text{campata}} =$	9.01 kNm
Taglio a sinistra dello sbalzo:	$V_{\text{sbalzo,sx}} =$	-26.82 kN
Taglio a destra dello sbalzo:	$V_{\text{sbalzo,dx}} =$	17.17 kN

Caratteristiche tralicci

Altezza massima traliccio: h_{MAX}	20.0 cm
Altezza utile traliccio: h_t	20.0 cm
Distanza ferri inf: d_{inf}	8.6 cm
Diametro ferro sup: ϕ_{sup}	1 Φ 16 mm
Diametro ferro rinf. sup: ϕ_{sup}	0 Φ 0 mm
Diametro ferri rinf. inf: ϕ_{inf}	0 Φ 0 mm
Diametro ferri inf: ϕ_{inf}	2 Φ 14 mm
Diametro diagonali: ϕ_d	Φ 1.0 cm
Interasse tralicci: i	40.0 cm
Interasse diagonali: i_d	20.0 cm

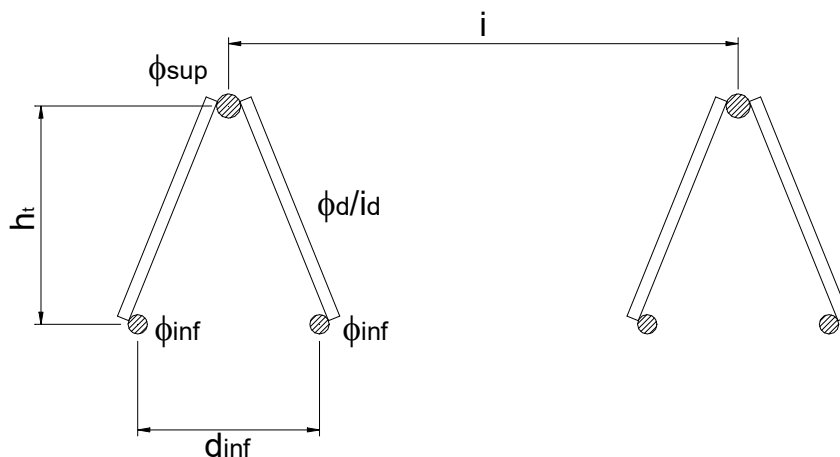

APPALTATORE: <u>Mandatario:</u> SALINI IMPREGILO S.p.A.	<u>Mandante:</u> ASTALDI S.p.A.	LINEA FERROVIARIA NAPOLI - BARI									
PROGETTISTA: <u>Mandatario:</u> SYSTRA S.A.		<u>Mandante:</u> SYSTRA-SOTECNI S.p.A.		ROCKSOIL S.p.A.		TRATTA NAPOLI-CANCELLO					
PROGETTO ESECUTIVO RELAZIONE DI CALCOLO SOLETTA		PROGETTO IF1M	LOTTO 0.0.E.ZZ	CODIFICA CL	DOCUMENTO VI.02.27.002	REV. A	PAGINA 12 di 93				
		IN VARIANTE TRA LE PK 0+000 E PK 15+585, INCLUSE LE OPERE ACCESSORIE, NELL'AMBITO DEGLI INTERVENTI DI CUI AL D.L. 133/2014, CONVERTITO IN LEGGE 164 / 2014									

Verifica a momento negativo dei correnti dei tralicci - fase 1 di getto

$$M = -26.52 \text{ kNm}$$

Numero di tralicci per ogni metro di soletta: 2.50

Momento flettente per ciascun traliccio: $M = -10.61 \text{ kNm}$

Corrente superiore - Teso

Modulo di resistenza: $W_{\text{sup}} = 37.26 \text{ cm}^3$

Verifica di resistenza: $\sigma_{\text{sup}} = 2847 \text{ daN/cm}^2 < 3913 \text{ daN/cm}^2$

Corrente inferiore - Compresso

Modulo di resistenza: $W_{\text{inf}} = 57.05 \text{ cm}^3$

Verifica di resistenza: $\sigma_{\text{inf}} = 1859 \text{ daN/cm}^2$

Verifica di stabilità: $L_0 = 20.00 \text{ cm}$

$$\lambda = 0.84$$

$$\Phi = 1.01$$

$$\chi = 0.64$$

$\sigma_{\text{inf}} = 2924 \text{ daN/cm}^2 < 3913 \text{ daN/cm}^2$

Verifica a taglio delle diagonali dei tralicci

$$N_{\text{diag}} = 611 \text{ daN}$$

Verifica di resistenza: $\sigma_{\text{diag}} = 778 \text{ daN/cm}^2$

Verifica di stabilità: $L_{\text{diag}} = 22.77 \text{ cm}$

$$\beta = 0.7$$

$$L_0 = 15.94 \text{ cm}$$

$$\lambda = 0.94$$

$$\Phi = 1.12$$

$$\chi = 0.58$$

$\sigma_{\text{diag}} = 1351 \text{ daN/cm}^2 < 3913 \text{ daN/cm}^2$

Portata residua diagonali: $\sigma_{\text{diag.res}} = 2562 \text{ daN/cm}^2$

APPALTATORE: <u>Mandatario:</u> SALINI IMPREGILO S.p.A.	<u>Mandante:</u> ASTALDI S.p.A.	LINEA FERROVIARIA NAPOLI - BARI									
PROGETTISTA: <u>Mandatario:</u> SYSTRA S.A.		<u>Mandante:</u> SYSTRA-SOTECNI S.p.A.		ROCKSOIL S.p.A.		TRATTA NAPOLI-CANCELLO					
PROGETTO ESECUTIVO RELAZIONE DI CALCOLO SOLETTA		PROGETTO IF1M	LOTTO 0.0.E.ZZ	CODIFICA CL	DOCUMENTO VI.02.27.002	REV. A	PAGINA 13 di 93				
		IN VARIANTE TRA LE PK 0+000 E PK 15+585, INCLUSE LE OPERE ACCESSORIE, NELL'AMBITO DEGLI INTERVENTI DI CUI AL D.L. 133/2014, CONVERTITO IN LEGGE 164 / 2014									

1.1.1.2 Verifica del traliccio sulla campata

Tipo di verifica

SLU

Caratteristiche dei materiali impiegati

Calcestruzzo C32/40

$f_{ck} =$	320 daN/cm ²
$\alpha_{cc} =$	0.85
$\gamma_c =$	1.5
$f_{cd} =$	181.3 daN/cm ²
$f_{ctm} =$	30.2 daN/cm ²
$f_{ctk} =$	21.2 daN/cm ²
$f_{cfm} =$	25.4 daN/cm ²
$f_{ctd} =$	14.1 daN/cm ²
$E_{cm} =$	33346 daN/cm ²

Acciaio B450C

$f_{yk,arm} =$	4500 daN/cm ²
$\gamma_s =$	1.15
$f_{yd} =$	3913 daN/cm ²
$E_{acc} =$	21000 kN/cm ²

Predalla S355 (eventuale):

$f_{yk,acc} =$	3550 daN/cm ²
$\gamma_s =$	1.05
$f_{yd} =$	3381 daN/cm ²
$E_{acc} =$	21000 kN/cm ²

Tipologia di predalla (Acciaio / Calcestruzzo):

Calcestruzzo

APPALTATORE: <u>Mandatario:</u> SALINI IMPREGILO S.p.A.	<u>Mandante:</u> ASTALDI S.p.A.	LINEA FERROVIARIA NAPOLI - BARI					
PROGETTISTA: <u>Mandatario:</u> SYSTRA S.A.	<u>Mandante:</u> SYSTRA-SOTECNI S.p.A. ROCKSOIL S.p.A.	TRATTA NAPOLI-CANCELLO					
PROGETTO ESECUTIVO RELAZIONE DI CALCOLO SOLETTA		PROGETTO IF1M	LOTTO 0.0.E.ZZ	CODIFICA CL	DOCUMENTO VI.02.27.002	REV. A	PAGINA 14 di 93
		IN VARIANTE TRA LE PK 0+000 E PK 15+585, INCLUSE LE OPERE ACCESSORIE, NELL'AMBITO DEGLI INTERVENTI DI CUI AL D.L. 133/2014, CONVERTITO IN LEGGE 164 / 2014					

Caratteristiche geometriche della sezione trasversale del ponte

<u>Interasse travi principali o secondarie:</u>	$i =$	2.80 m
<u>Luce totale sbalzo:</u>	$l_{sbalzo} =$	2.65 m
Eventuale parte di sbalzo non gettata:	a	1.15 m
<u>Luce sbalzo con getto cls:</u>	$l_{cls, sbalzo} =$	1.50 m
<u>Spessore predalle:</u>	$s_{predalla} =$	7.00 cm
Larghezza minima piattabanda superiore:		0.80 m
Appoggio predalle su piattabanda superiore:		0.05 m

N.B.: i tagli massimi negativi sono calcolati ad una distanza dall'appoggio pari ad 1/4 della dimensione della piattabanda.

Analisi dei carichi di fase 1

Spessore totale soletta su sbalzi	$s_{cls, sbalzo} =$	0.38	m
Spessore totale soletta in campata	$s_{cls, camp} =$	0.43	m
Peso proprio predalle senza traliccio	$q_{dalla, NOtra} =$	1.75	kN/m
Peso proprio traliccio	$q_{tra} =$	0.25	kN/m
Peso proprio predalle con traliccio	$q_{dalla} =$	2.00	kN/m
Peso proprio della soletta su sbalzi	$q_{cls, sbalzo} =$	9.75	kN/m
Peso proprio della soletta in campata	$q_{cls, camp} =$	11.00	kN/m
Carichi accidentali di getto	$q_{accid} =$	1.00	kN/m
Peso proprio veletta sbalzo	$q_{veletta} =$	0.00	kN

Caratteristiche di sollecitazione parziali allo SLU

Momento negativo da getto e relativa predalla sottostante	-14.81 kNm
Momento negativo da veletta	0.00 kNm
Momento negativo da accidentali	-5.27 kNm
Momento negativo da predalla rimanente	-6.44 kNm
Taglio da getto e relativa predalla sottostante	-19.74 kN
Taglio da veletta	0.00 kN
Taglio da accidentali	-3.98 kN
Taglio da predalla rimanente	-3.11 kN

APPALTATORE: <u>Mandatario:</u> SALINI IMPREGIO S.p.A.	<u>Mandante:</u> ASTALDI S.p.A.	LINEA FERROVIARIA NAPOLI - BARI									
PROGETTISTA: <u>Mandatario:</u> SYSTRA S.A.		<u>Mandante:</u> SYSTRA-SOTECNI S.p.A.		ROCKSOIL S.p.A.		TRATTA NAPOLI-CANCELLO					
PROGETTO ESECUTIVO RELAZIONE DI CALCOLO SOLETTA		PROGETTO IF1M	LOTTO 0.0.E.ZZ	CODIFICA CL	DOCUMENTO VI.02.27.002	REV. A	PAGINA 15 di 93				
IN VARIANTE TRA LE PK 0+000 E PK 15+585, INCLUSE LE OPERE ACCESSORIE, NELL'AMBITO DEGLI INTERVENTI DI CUI AL D.L. 133/2014, CONVERTITO IN LEGGE 164 / 2014											

Caratteristiche di sollecitazione allo S.L.U.

Momento negativo massimo sullo sbalzo:	$M_{\text{sbalzo}} =$	-26.52 kNm
Momento positivo massimo in campata:	$M_{\text{campata}} =$	9.01 kNm
Taglio a sinistra dello sbalzo:	$V_{\text{sbalzo,sx}} =$	-26.82 kN
Taglio a destra dello sbalzo:	$V_{\text{sbalzo,dx}} =$	17.17 kN

Caratteristiche trallicci

Altezza totale traliccio: h	20.0 cm
Altezza utile traliccio: h_t	20.0 cm
Distanza ferri inf: d_{inf}	8.6 cm
Diametro ferro sup: ϕ_{sup}	1 Φ 16 mm
Diametro ferro rinf. sup: ϕ_{sup}	0 Φ 0 mm
Diametro ferri rinf. inf: ϕ_{inf}	0 Φ 0 mm
Diametro ferri inf: ϕ_{inf}	2 Φ 14 mm
Diametro diagonali: ϕ_d	Φ 1.0 mm
Interasse trallicci: i	40.0 cm
Interasse diagonali: i_d	20.0 cm
Larghezza collaborante predalla	40.0 cm
Spessore eventuale predalla in acciaio	0 cm

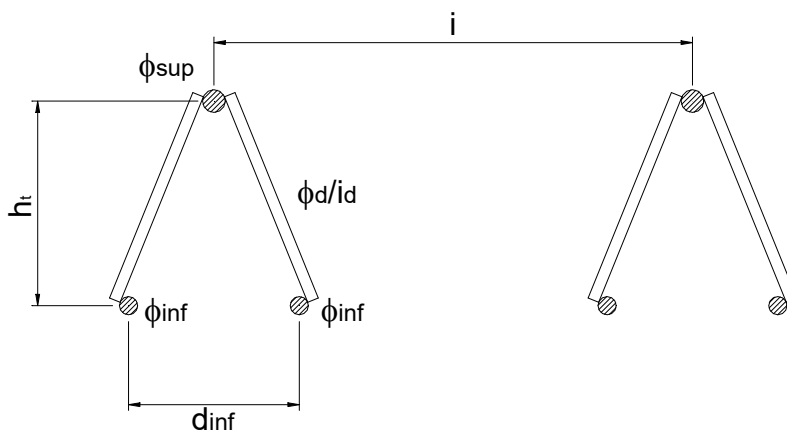

APPALTATORE: <u>Mandatario:</u> SALINI IMPREGILO S.p.A.	<u>Mandante:</u> ASTALDI S.p.A.	LINEA FERROVIARIA NAPOLI - BARI									
PROGETTISTA: <u>Mandatario:</u> SYSTRA S.A.		<u>Mandante:</u> SYSTRA-SOTECNI S.p.A.		ROCKSOIL S.p.A.		TRATTA NAPOLI-CANCELLO					
PROGETTO ESECUTIVO RELAZIONE DI CALCOLO SOLETTA		PROGETTO	LOTTO	CODIFICA	DOCUMENTO	REV.	PAGINA				
		IF1M	0.0.E.ZZ	CL	VI.02.27.002	A	16 di 93				

Verifica a momento positivo dei correnti dei tralicci

$$M = 9.01 \text{ kNm}$$

Numero di tralicci per ogni metro di soletta: 2.50

Momento flettente per ciascun traliccio: $M = 3.61 \text{ kNm}$

Corrente superiore - Compresso

Modulo di resistenza $W_{\text{sup}} = 37.26 \text{ cm}^3$

Verifica di resistenza: $\sigma_{\text{sup}} = 968 \text{ daN/cm}^2$

Verifica di stabilità: $L_0 = 20.00 \text{ cm}$

$$\lambda = 0.74$$

$$\Phi = 0.90$$

$$\chi = 0.70$$

$$\sigma_{\text{sup}} = 1379 \text{ daN/cm}^2 < 3913 \text{ daN/cm}^2$$

Corrente inferiore - Teso

Modulo di resistenza $W_{\text{inf}} = 57.05 \text{ cm}^3$

Verifica di resistenza: $\sigma_{\text{inf}} = 632 \text{ daN/cm}^2 < 3913 \text{ daN/cm}^2$

Verifica a taglio delle diagonali dei tralicci

$$N_{\text{diag}} = 391 \text{ daN}$$

Verifica di resistenza: $\sigma_{\text{diag}} = 498 \text{ daN/cm}^2$

Verifica di stabilità: $L_{\text{diag}} = 22.77 \text{ cm}$

$$\beta = 0.7$$

$$L_0 = 15.94 \text{ cm}$$

$$\lambda = 0.94$$

$$\Phi = 1.12$$

$$\chi = 0.58$$

$$\sigma_{\text{inf}} = 864 \text{ daN/cm}^2 < 3913 \text{ daN/cm}^2$$

Portata residua dei diagonalis: $\sigma_{\text{inf,res}} = 3049 \text{ daN/cm}^2$

APPALTATORE: <u>Mandatario:</u> SALINI IMPREGILO S.p.A.	<u>Mandante:</u> ASTALDI S.p.A.	LINEA FERROVIARIA NAPOLI - BARI									
PROGETTISTA: <u>Mandatario:</u> SYSTRA S.A.		<u>Mandante:</u> SYSTRA-SOTECNI S.p.A.		ROCKSOIL S.p.A.		TRATTA NAPOLI-CANCELLO					
PROGETTO ESECUTIVO RELAZIONE DI CALCOLO SOLETTA		PROGETTO IF1M	LOTTO 0.0.E.ZZ	CODIFICA CL	DOCUMENTO VI.02.27.002	REV. A	PAGINA 17 di 93				
		IN VARIANTE TRA LE PK 0+000 E PK 15+585, INCLUSE LE OPERE ACCESSORIE, NELL'AMBITO DEGLI INTERVENTI DI CUI AL D.L. 133/2014, CONVERTITO IN LEGGE 164 / 2014									

1.1.1.3 Verifica del traliccio sul giunto bullonato

Tipo di verifica

SLU

Caratteristiche dei materiali impiegati

Calcestruzzo C32/40

$f_{ck} =$	320 daN/cm ²
$\alpha_{cc} =$	0.85
$\gamma_c =$	1.5
$f_{cd} =$	181.3 daN/cm ²
$f_{ctm} =$	30.2 daN/cm ²
$f_{ctk} =$	21.2 daN/cm ²
$f_{cfm} =$	25.4 daN/cm ²
$f_{ctd} =$	14.1 daN/cm ²
$E_{cm} =$	33346 daN/cm ²

Acciaio B450C

$f_{yk,arm} =$	4500 daN/cm ²
$\gamma_s =$	1.15
$f_{yd} =$	3913 daN/cm ²
$E_{acc} =$	21000 kN/cm ²

Predalla S355 (eventuale):

$f_{yk,acc} =$	3550 daN/cm ²
$\gamma_s =$	1.05
$f_{yd} =$	3381 daN/cm ²
$E_{acc} =$	21000 kN/cm ²

Tipologia di predalla (Acciaio / Calcestruzzo):

Calcestruzzo

APPALTATORE: <u>Mandatario:</u> SALINI IMPREGILO S.p.A.	<u>Mandante:</u> ASTALDI S.p.A.	LINEA FERROVIARIA NAPOLI - BARI					
PROGETTISTA: <u>Mandatario:</u> SYSTRA S.A.		<u>Mandante:</u> SYSTRA-SOTECNI S.p.A.		ROCKSOIL S.p.A.		TRATTA NAPOLI-CANCELLO	
PROGETTO ESECUTIVO RELAZIONE DI CALCOLO SOLETTA		PROGETTO IF1M	LOTTO 0.0.E.ZZ	CODIFICA CL	DOCUMENTO VI.02.27.002	REV. A	PAGINA 18 di 93
IN VARIANTE TRA LE PK 0+000 E PK 15+585, INCLUSE LE OPERE ACCESSORIE, NELL'AMBITO DEGLI INTERVENTI DI CUI AL D.L. 133/2014, CONVERTITO IN LEGGE 164 / 2014							

Caratteristiche geometriche della sezione trasversale del ponte

<u>Interasse travi principali o secondarie:</u>	$i =$	2.80 m
<u>Luce totale sbalzo:</u>	$l_{sbalzo} =$	2.65 m
Eventuale parte di sbalzo non gettata:	a	1.15 m
Luce sbalzo con getto cls:	$l_{cls, sbalzo} =$	1.50 m
<u>Spessore predalle:</u>	$s_{predalla} =$	7.00 cm
Larghezza minima piattabanda superiore:		0.70 m
Appoggio predalle su piattabanda superiore:		0.05 m

N.B.: i tagli massimi negativi sono calcolati ad una distanza dall'appoggio pari ad 1/4 della dimensione della piattabanda.

Caratteristiche dei giunti bullonati

Massimo spessore coprigiunto superiore:	2.0 cm
Altezza testa del bullone	3.0 cm

Caratteristiche di sollecitazione allo S.L.U.

Momento negativo massimo sullo sbalzo:	$M_{sbalzo} =$	-26.52 kNm
Momento positivo massimo in campata:	$M_{campata} =$	9.89 kNm
Taglio a sinistra dello sbalzo:	$V_{sbalzo, sx} =$	-26.82 kN
Taglio a destra dello sbalzo:	$V_{sbalzo, dx} =$	17.99 kN

APPALTATORE: <u>Mandatario:</u> SALINI IMPREGILO S.p.A.	<u>Mandante:</u> ASTALDI S.p.A.	LINEA FERROVIARIA NAPOLI - BARI				
PROGETTISTA: <u>Mandatario:</u> SYSTRA S.A.		<u>Mandante:</u> SYSTRA-SOTECNI S.p.A.	ROCKSOIL S.p.A.	TRATTA NAPOLI-CANCELLO		
PROGETTO ESECUTIVO RELAZIONE DI CALCOLO SOLETTA		PROGETTO IF1M	LOTTO 0.0.E.ZZ	CODIFICA CL	DOCUMENTO VI.02.27.002	REV. PAGINA A 19 di 93
IN VARIANTE TRA LE PK 0+000 E PK 15+585, INCLUSE LE OPERE ACCESSORIE, NELL'AMBITO DEGLI INTERVENTI DI CUI AL D.L. 133/2014, CONVERTITO IN LEGGE 164 / 2014						

Caratteristiche tralicci su giunto

Altezza utile traliccio: h_t				15.0 cm
Altezza utile traliccio giunto: $h_{t,bull}$				14.2 cm
Distanza ferri inf: d_{inf}				8.6 cm
Diametro ferro sup: ϕ_{sup}	1	Φ		16 mm
Diametro ferro rinf. sup: ϕ_{sup}	1	Φ		12 mm
Diametro ferri rinf. inf: ϕ_{inf}	0	Φ		0 mm
Diametro ferri inf: ϕ_{inf}	2	Φ		16 mm
Diametro diagonali: ϕ_d		Φ		1.0 cm
Interasse tralicci: i				40.0 cm
Interasse diagonali: i_d				20.0 cm

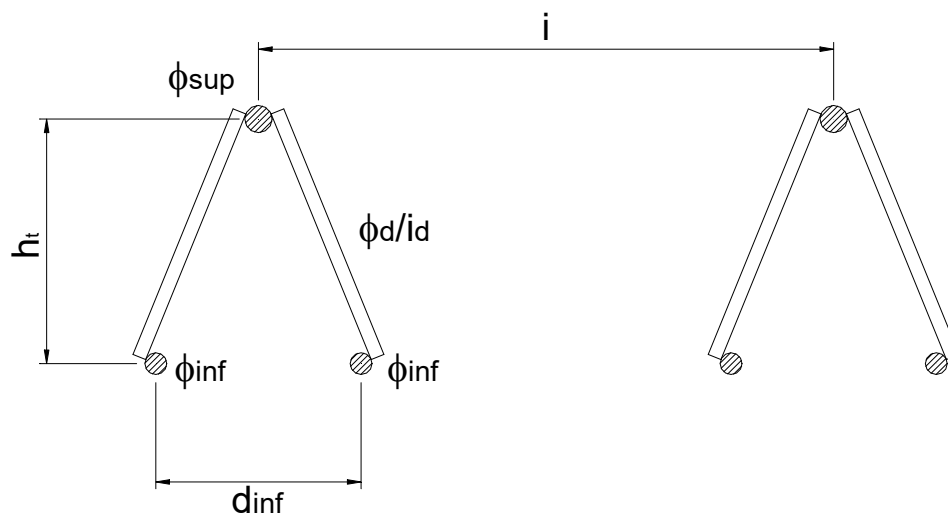

APPALTATORE: <u>Mandatario:</u> SALINI IMPREGILO S.p.A.	<u>Mandante:</u> ASTALDI S.p.A.	LINEA FERROVIARIA NAPOLI - BARI					
		TRATTA NAPOLI-CANCELLO					
PROGETTISTA: <u>Mandatario:</u> SYSTRA S.A.		<u>Mandante:</u> SYSTRA-SOTECNI S.p.A.		ROCKSOIL S.p.A.		IN VARIANTE TRA LE PK 0+000 E PK 15+585, INCLUSE LE OPERE ACCESSORIE, NELL'AMBITO DEGLI INTERVENTI DI CUI AL D.L. 133/2014, CONVERTITO IN LEGGE 164 / 2014	
PROGETTO ESECUTIVO RELAZIONE DI CALCOLO SOLETTA		PROGETTO IF1M	LOTTO 0.0.E.ZZ	CODIFICA CL	DOCUMENTO VI.02.27.002	REV. A	PAGINA 20 di 93

Verifica a momento negativo dei correnti dei tralicci

$$M = -26.52 \text{ kNm}$$

Numero di tralicci per ogni metro di soletta: 2.50

Momento flettente per ciascun traliccio: $M = -10.61 \text{ kNm}$

Corrente superiore - Teso

Modulo di resistenza: $W_{\text{sup}} = 38.20 \text{ cm}^3$

Verifica di resistenza: $\sigma_{\text{sup}} = 2777 \text{ daN/cm}^2 < 3913 \text{ daN/cm}^2$

Corrente inferiore - Compresso

Modulo di resistenza: $W_{\text{inf}} = 52.30 \text{ cm}^3$

Verifica di resistenza: $\sigma_{\text{inf}} = 2028 \text{ daN/cm}^2$

Verifica di stabilità: $L_0 = 20.00 \text{ cm}$

$$\lambda = 0.74$$

$$\Phi = 0.90$$

$$\chi = 0.70$$

$\sigma_{\text{inf}} = 2890 \text{ daN/cm}^2 < 3913 \text{ daN/cm}^2$

APPALTATORE: <u>Mandatario:</u> SALINI IMPREGIO S.p.A. <u>Mandante:</u> ASTALDI S.p.A.	LINEA FERROVIARIA NAPOLI - BARI TRATTA NAPOLI-CANCELLO					
PROGETTISTA: <u>Mandatario:</u> SYSTRA S.A. <u>Mandante:</u> SYSTRA-SOTECNI S.p.A. ROCKSOIL S.p.A.	IN VARIANTE TRA LE PK 0+000 E PK 15+585, INCLUSE LE OPERE ACCESSORIE, NELL'AMBITO DEGLI INTERVENTI DI CUI AL D.L. 133/2014, CONVERTITO IN LEGGE 164 / 2014					
PROGETTO ESECUTIVO RELAZIONE DI CALCOLO SOLETTA	PROGETTO IF1M	LOTTO 0.0.E.ZZ	CODIFICA CL	DOCUMENTO VI.02.27.002	REV. A	PAGINA 21 di 93

3.2.2 Fase 1b

1.1.1.4 Verifica del traliccio sullo sbalzo

Tipo di verifica

SLU

Caratteristiche dei materiali impiegati

Calcestruzzo: **C32/40**

$$f_{ck} = 320 \text{ daN/cm}^2$$

$$\alpha_{cc} = 0.85$$

$$\gamma_c = 1.5$$

$$f_{cd} = 181.3 \text{ daN/cm}^2$$

$$f_{ctm} = 30.2 \text{ daN/cm}^2$$

$$f_{ctk} = 21.2 \text{ daN/cm}^2$$

$$f_{cfm} = 25.4 \text{ daN/cm}^2$$

$$f_{ctd} = 14.1 \text{ daN/cm}^2$$

$$E_{cm} = 33346 \text{ daN/cm}^2$$

Acciaio: **B450C**

$$f_{yk,arm} = 4500 \text{ daN/cm}^2$$

$$\gamma_s = 1.15$$

$$f_{yd} = 3913 \text{ daN/cm}^2$$

$$E_{acc} = 21000 \text{ kN/cm}^2$$

Predalla S355 (eventuale):

$$f_{yk,acc} = 3550 \text{ daN/cm}^2$$

$$\gamma_s = 1.05$$

$$f_{yd} = 3381 \text{ daN/cm}^2$$

$$E_{acc} = 21000 \text{ kN/cm}^2$$

Tipologia di predalla (Acciaio / Calcestruzzo):

Calcestruzzo

APPALTATORE: <u>Mandatario:</u> SALINI IMPREGILO S.p.A.	<u>Mandante:</u> ASTALDI S.p.A.	LINEA FERROVIARIA NAPOLI - BARI					
PROGETTISTA: <u>Mandatario:</u> SYSTRA S.A.		<u>Mandante:</u> SYSTRA-SOTECNI S.p.A.		ROCKSOIL S.p.A.		TRATTA NAPOLI-CANCELLO	
PROGETTO ESECUTIVO RELAZIONE DI CALCOLO SOLETTA		PROGETTO IF1M	LOTTO 0.0.E.ZZ	CODIFICA CL	DOCUMENTO VI.02.27.002	REV. A	PAGINA 22 di 93
IN VARIANTE TRA LE PK 0+000 E PK 15+585, INCLUSE LE OPERE ACCESSORIE, NELL'AMBITO DEGLI INTERVENTI DI CUI AL D.L. 133/2014, CONVERTITO IN LEGGE 164 / 2014							

Caratteristiche geometriche della sezione trasversale del ponte

<u>Interasse travi principali o secondarie:</u>	$i =$	2.80 m
<u>Luce totale sbalzo:</u>	$l_{sbalzo} =$	1.15 m
Eventuale parte di sbalzo non gettata:	a	0.00 m
Luce sbalzo con getto cls:	$l_{cls, sbalzo} =$	1.15 m
<u>Spessore predalle:</u>	$s_{predalla} =$	7.00 cm
Larghezza minima piattabanda superiore:		0.00 m
Appoggio predalle su piattabanda superiore:		0 m
Copriferro ferri superiori:		4.00 cm
Copriferro ferri inferiori:		3.00 cm
Diametro ferri longitudinali superiori:		2.00 cm
Diametro ferri trasversali superiori:		2.00 cm

N.B.: i tagli massimi negativi sono calcolati ad una distanza dall'appoggio pari ad 1/4 della dimensione della piattabanda.

Analisi dei carichi di fase 1

Spessore totale soletta su sbalzi	$s_{cls, sbalzo} =$	0.38	m
Spessore totale soletta in campata	$s_{cls, camp} =$	0.00	m
Peso proprio predalle senza traliccio	$q_{dalla, NOtra} =$	1.75	kN/m
Peso proprio traliccio	$q_{tra} =$	0.25	kN/m
Peso proprio predalle con traliccio	$q_{dalla} =$	2.00	kN/m
Peso proprio della soletta su sbalzi	$q_{cls, sbalzo} =$	9.75	kN/m
Peso proprio della soletta in campata	$q_{cls, camp} =$	0.25	kN/m
Carichi accidentali di getto	$q_{accid} =$	1.00	kN/m
Peso proprio veletta sbalzo + cordolo	$q_{veletta} =$	9.70	kN

Caratteristiche di sollecitazione parziali allo SLU

Momento negativo da getto e relativa predalla sottostante	-8.70 kNm
Momento negativo da veletta	-15.06 kNm
Momento negativo da accidentali	-0.99 kNm
Momento negativo da predalla rimanente	0.00 kNm
Taglio da getto e relativa predalla sottostante	-15.14 kN
Taglio da veletta	-13.10 kN
Taglio da accidentali	-1.73 kN
Taglio da predalla rimanente	0.00 kN

APPALTATORE: <u>Mandatario:</u> SALINI IMPREGIO S.p.A.	<u>Mandante:</u> ASTALDI S.p.A.	LINEA FERROVIARIA NAPOLI - BARI				
		TRATTA NAPOLI-CANCELLO				
PROGETTISTA: <u>Mandatario:</u> SYSTRA S.A.		<u>Mandante:</u> SYSTRA-SOTECNI S.p.A.		IN VARIANTE TRA LE PK 0+000 E PK 15+585, INCLUSE LE OPERE ACCESSORIE, NELL'AMBITO DEGLI INTERVENTI DI CUI AL D.L. 133/2014, CONVERTITO IN LEGGE 164 / 2014		
PROGETTO ESECUTIVO RELAZIONE DI CALCOLO SOLETTA		PROGETTO IF1M	LOTTO 0.0.E.ZZ	CODIFICA CL	DOCUMENTO VI.02.27.002	REV. PAGINA A 23 di 93

Caratteristiche di sollecitazione allo S.L.U.

Momento negativo massimo sullo sbalzo:	$M_{\text{sbalzo}} =$	-24.75 kNm
Momento positivo massimo in campata:	$M_{\text{campata}} =$	1.80 kNm
Taglio a sinistra dello sbalzo:	$V_{\text{sbalzo,sx}} =$	-29.96 kN
Taglio a destra dello sbalzo:	$V_{\text{sbalzo,dx}} =$	2.57 kN

Caratteristiche tralicci

Altezza massima traliccio: h_{MAX}				20.0 cm
Altezza utile traliccio: h_t				20.0 cm
Distanza ferri inf: d_{inf}				8.6 cm
Diametro ferro sup: ϕ_{sup}	1	Φ		16 mm
Diametro ferro rinf. sup: ϕ_{sup}	0	Φ		0 mm
Diametro ferri rinf. inf: ϕ_{inf}	0	Φ		0 mm
Diametro ferri inf: ϕ_{inf}	2	Φ		14 mm
Diametro diagonali: ϕ_d		Φ		1.0 cm
Interasse tralicci: i				40.0 cm
Interasse diagonali: i_d				20.0 cm

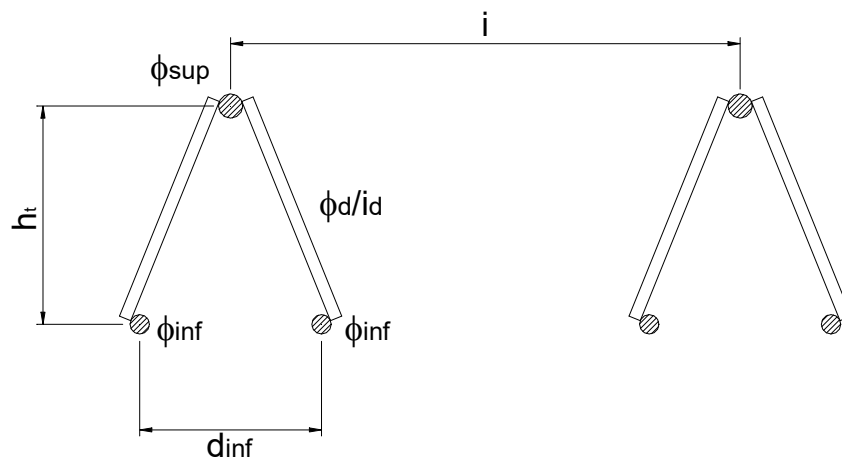

APPALTATORE: <u>Mandatario:</u> SALINI IMPREGILO S.p.A.	<u>Mandante:</u> ASTALDI S.p.A.	LINEA FERROVIARIA NAPOLI - BARI					
		TRATTA NAPOLI-CANCELLO					
PROGETTISTA: <u>Mandatario:</u> SYSTRA S.A.		<u>Mandante:</u> SYSTRA-SOTECNI S.p.A.		ROCKSOIL S.p.A.		IN VARIANTE TRA LE PK 0+000 E PK 15+585, INCLUSE LE OPERE ACCESSORIE, NELL'AMBITO DEGLI INTERVENTI DI CUI AL D.L. 133/2014, CONVERTITO IN LEGGE 164 / 2014	
PROGETTO ESECUTIVO RELAZIONE DI CALCOLO SOLETTA		PROGETTO IF1M	LOTTO 0.0.E.ZZ	CODIFICA CL	DOCUMENTO VI.02.27.002	REV. A	PAGINA 24 di 93

Verifica a momento negativo dei correnti dei tralicci - fase 2 di getto

$$M = -24.75 \text{ kNm}$$

Numero di tralicci per ogni metro di soletta: 2.50

Momento flettente per ciascun traliccio: $M = -9.90 \text{ kNm}$

Corrente superiore - Teso

Modulo di resistenza: $W_{\text{sup}} = 37.26 \text{ cm}^3$

Verifica di resistenza: $\sigma_{\text{sup}} = 2658 \text{ daN/cm}^2 < 3913 \text{ daN/cm}^2$

Corrente inferiore - Compresso

Modulo di resistenza: $W_{\text{inf}} = 57.05 \text{ cm}^3$

Verifica di resistenza: $\sigma_{\text{inf}} = 1736 \text{ daN/cm}^2$

Verifica di stabilità: $L_0 = 20.00 \text{ cm}$

$$\lambda = 0.84$$

$$\Phi = 1.01$$

$$\chi = 1$$

$\sigma_{\text{inf}} = 1736 \text{ daN/cm}^2 < 3913 \text{ daN/cm}^2$

Verifica a taglio delle diagonali dei tralicci

$$N_{\text{diag}} = 682 \text{ daN}$$

Verifica di resistenza: $\sigma_{\text{diag}} = 869 \text{ daN/cm}^2$

Verifica di stabilità: $L_{\text{diag}} = 22.77 \text{ cm}$

$$\beta = 0.7$$

$$L_0 = 15.94 \text{ cm}$$

$$\lambda = 0.94$$

$$\Phi = 1.12$$

$$\chi = 0.58$$

$\sigma_{\text{diag}} = 1508 \text{ daN/cm}^2 < 3913 \text{ daN/cm}^2$

Portata residua diagonali: $\sigma_{\text{diag,res}} = 2405 \text{ daN/cm}^2$

APPALTATORE: <u>Mandatario:</u> SALINI IMPREGIO S.p.A.	<u>Mandante:</u> ASTALDI S.p.A.	LINEA FERROVIARIA NAPOLI - BARI				
PROGETTISTA: <u>Mandatario:</u> SYSTRA S.A.	<u>Mandante:</u> SYSTRA-SOTECNI S.p.A. ROCKSOIL S.p.A.	TRATTA NAPOLI-CANCELLO				
PROGETTO ESECUTIVO RELAZIONE DI CALCOLO SOLETTA		PROGETTO IF1M	LOTTO 0.0.E.ZZ	CODIFICA CL	DOCUMENTO VI.02.27.002	REV. PAGINA A 25 di 93
		IN VARIANTE TRA LE PK 0+000 E PK 15+585, INCLUSE LE OPERE ACCESSORIE, NELL'AMBITO DEGLI INTERVENTI DI CUI AL D.L. 133/2014, CONVERTITO IN LEGGE 164 / 2014				

4 CARATTERISTICHE DI SOLLECITAZIONE FASE 2

4.1 ANALISI DEI CARICHI

In questa fase la soletta è interamente reagente ed i carichi agenti sono i permanenti portati: i muretti porta-ballast, il ballast, l'armamento, le eventuali barriere fonoassorbenti. Per un'analisi dettagliata dei carichi considerata si rimanda alla relazione dell'impalcato a struttura mista.

Essendo presente in alcuni punti del viadotto un discostamento tra l'asse dell'impalcato e l'asse dei binari, si può avere una differente posizione dell'insieme di ballast e muretti portaballast rispetto alla sezione della soletta. Per le verifiche si considera la situazione con il discostamento massimo, come indicato nella figura seguente.

Come descritto nei precedenti paragrafi, si considera la sollecitazione derivante dalla seconda fase di getto come agente sull'armatura principale di soletta in corrispondenza degli appoggi sulle travi esterne.

Analisi dei carichi fase 2

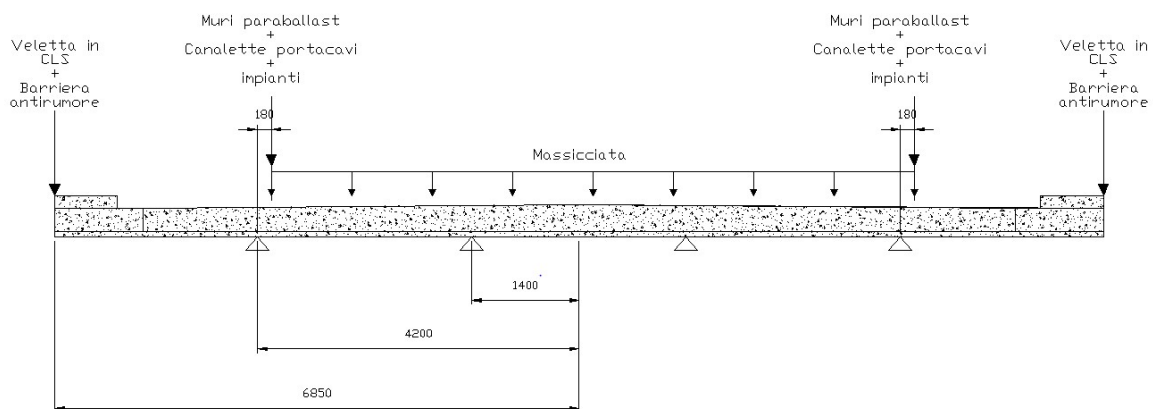

APPALTATORE: <u>Mandatario:</u> SALINI IMPREGILO S.p.A.	<u>Mandante:</u> ASTALDI S.p.A.	LINEA FERROVIARIA NAPOLI - BARI				
PROGETTISTA: <u>Mandatario:</u> SYSTRA S.A.	<u>Mandante:</u> SYSTRA-SOTECNI S.p.A. ROCKSOIL S.p.A.	TRATTA NAPOLI-CANCELLO				
PROGETTO ESECUTIVO RELAZIONE DI CALCOLO SOLETTA		PROGETTO IF1M	LOTTO 0.0.E.ZZ	CODIFICA CL	DOCUMENTO VI.02.27.002	REV. PAGINA A 26 di 93
		IN VARIANTE TRA LE PK 0+000 E PK 15+585, INCLUSE LE OPERE ACCESSORIE, NELL'AMBITO DEGLI INTERVENTI DI CUI AL D.L. 133/2014, CONVERTITO IN LEGGE 164 / 2014				

4.2 CARATTERISTICHE DI SOLLECITAZIONE

Nel seguito si riportano i diagrammi di sollecitazione indotti dai carichi permanenti di fase 2 all'interno della soletta distinguendo i casi di permanenti portati e ballast.

4.2.1 Permanenti strutturali (portati)

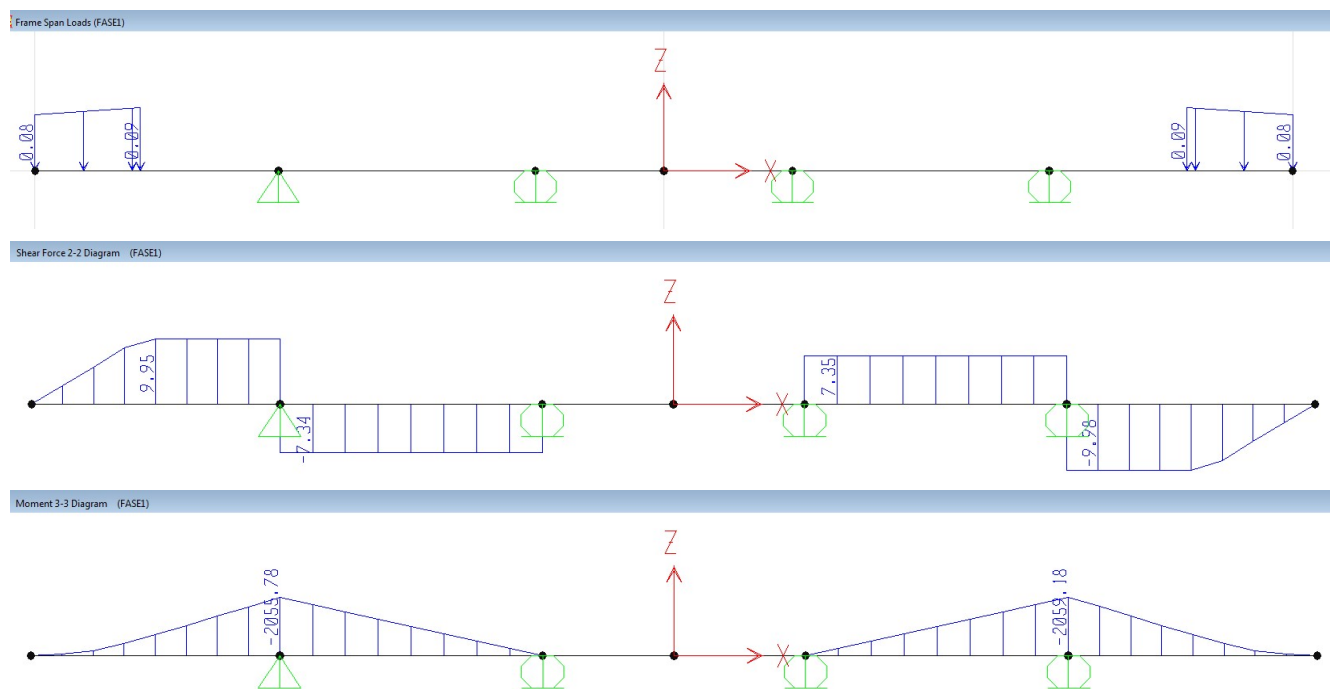

APPALTATORE: <u>Mandatario:</u> SALINI IMPREGIO S.p.A. <u>Mandante:</u> ASTALDI S.p.A.		LINEA FERROVIARIA NAPOLI - BARI				
PROGETTISTA: <u>Mandatario:</u> SYSTRA S.A. <u>Mandante:</u> SYSTRA-SOTECNI S.p.A. ROCKSOIL S.p.A.		TRATTA NAPOLI-CANCELLO				
PROGETTO ESECUTIVO RELAZIONE DI CALCOLO SOLETTA		PROGETTO	LOTTO	CODIFICA	DOCUMENTO	REV. PAGINA
		IF1M	0.0.E.ZZ	CL	VI.02.27.002	A 27 di 93

4.2.2 Permanenti non strutturali portati

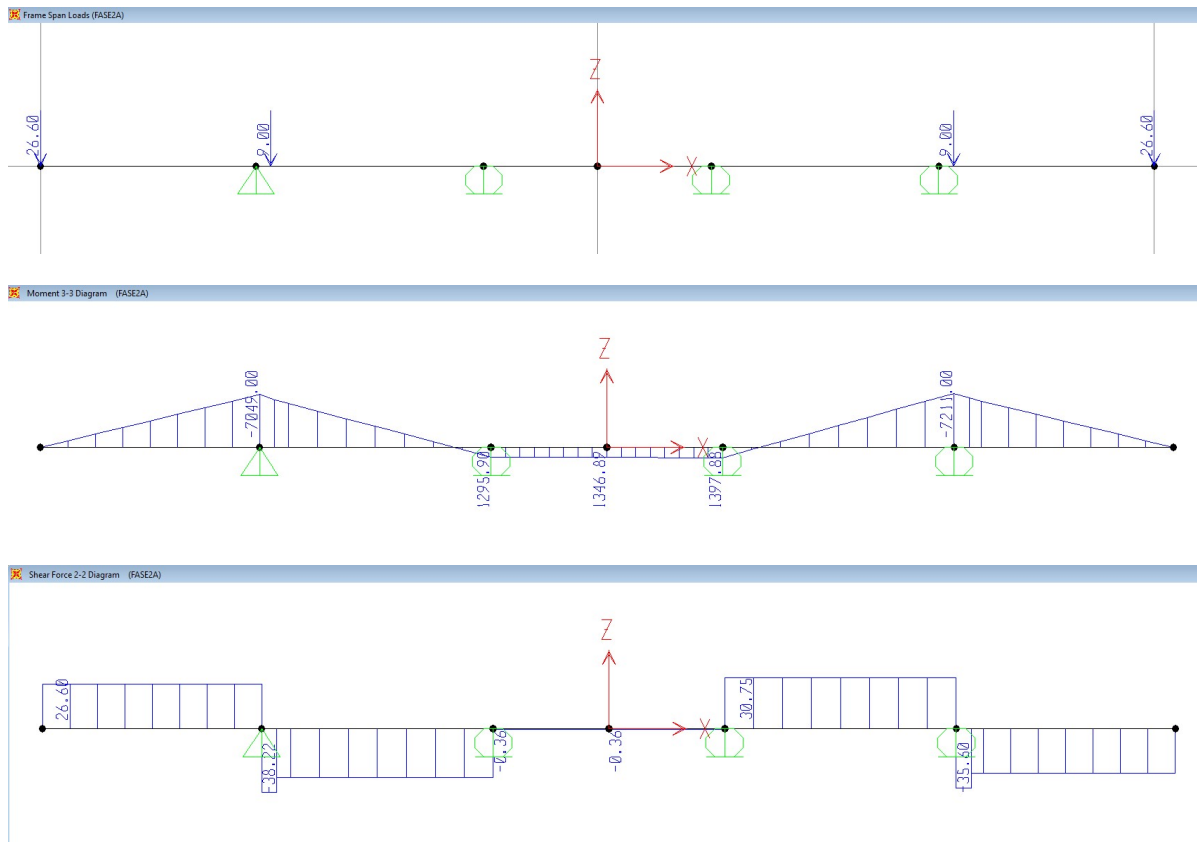

APPALTATORE: <u>Mandatario:</u> SALINI IMPREGILO S.p.A. <u>Mandante:</u> ASTALDI S.p.A.		LINEA FERROVIARIA NAPOLI - BARI				
PROGETTISTA: <u>Mandatario:</u> SYSTRA S.A. <u>Mandante:</u> SYSTRA-SOTECNI S.p.A. ROCKSOIL S.p.A.		TRATTA NAPOLI-CANCELLO				
PROGETTO ESECUTIVO RELAZIONE DI CALCOLO SOLETTA		PROGETTO IF1M	LOTTO 0.0.E.ZZ	CODIFICA CL	DOCUMENTO VI.02.27.002	REV. A PAGINA 28 di 93

4.2.3 Ballast

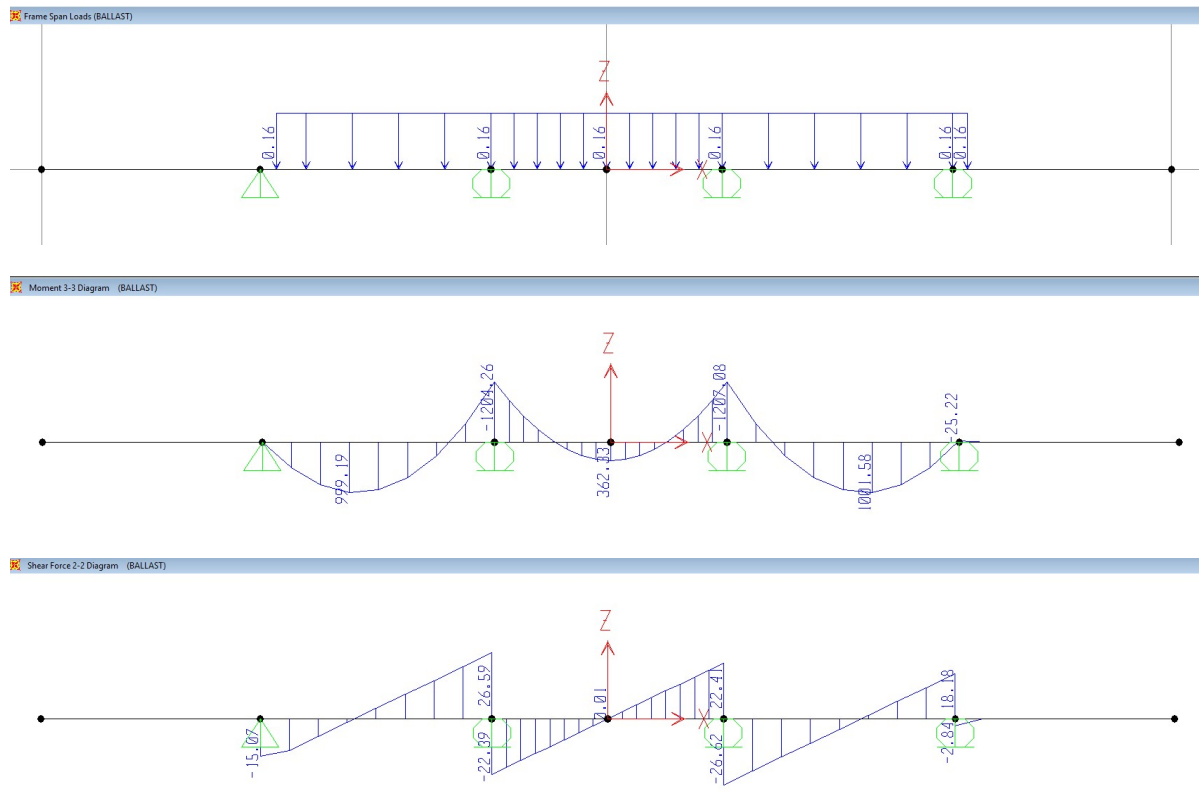

APPALTATORE: <u>Mandatario:</u> SALINI IMPREGILO S.p.A.	<u>Mandante:</u> ASTALDI S.p.A.	LINEA FERROVIARIA NAPOLI - BARI					
PROGETTISTA: <u>Mandatario:</u> SYSTRA S.A.		<u>Mandante:</u> SYSTRA-SOTECNI S.p.A.		ROCKSOIL S.p.A.		TRATTA NAPOLI-CANCELLO	
PROGETTO ESECUTIVO RELAZIONE DI CALCOLO SOLETTA		PROGETTO IF1M	LOTTO 0.0.E.ZZ	CODIFICA CL	DOCUMENTO VI.02.27.002	REV. A	PAGINA 29 di 93
IN VARIANTE TRA LE PK 0+000 E PK 15+585, INCLUSE LE OPERE ACCESSORIE, NELL'AMBITO DEGLI INTERVENTI DI CUI AL D.L. 133/2014, CONVERTITO IN LEGGE 164 / 2014							

5 CARATTERISTICHE DI SOLLECITAZIONE FASE 3

5.1 CARICHI DA TRAFFICO FERROVIARIO

Le azioni da traffico considerate per il calcolo della soletta seguono gli stessi criteri già esposti all'interno della relazione dell'impalcato a sezione mista.

Ai fini delle verifiche locali della soletta si considera il solo treno di carico LM71 per il quale in corrispondenza degli assi da 250 kN si ottiene il maggiore carico di distribuito su una lunghezza unitaria della stessa.

Infatti per la distribuzione longitudinale dei carichi si ha:

$$SW2: q_v = 150 \alpha = 150 \text{ kN/m}$$

$$LM71 \text{ (distribuito): } q_v = 80 \cdot \alpha / 1,6 = 88 \text{ kN/m}$$

$$LM71 \text{ (concentrato): } q_v = 250 \cdot \alpha / 1,6 = 171,9 \text{ kN/m}$$

5.1.1 Coefficienti dinamici

Secondo quanto riportato al paragrafo 2.5.1.4.2 del Manuale di progettazione delle opere civili di RFI, che riprende il par. 5.2.2.3.3 del DM 14.1.2008, il coefficiente dinamico adottato è stato riferito al caso di linee con normale standard manutentivo:

$$\Phi_3 = \frac{2.16}{\sqrt{L_\Phi - 0.2}} + 0.73 \quad (\text{limitazione del coefficiente dinamico tra 1 e 2})$$

Di seguito si riporta il calcolo del coefficiente dinamico per la soletta:

$$l_{trave} = 2.8 \text{ m}$$

$$L_\Phi = 3 \times 2.8 \text{ m} = 8.4 \text{ m}, \quad \Phi_3 = [2,16 / (8.4^{0.5} - 0,20)] + 0,73 = 1.53$$

Per la stima della lunghezza caratteristica si è seguito quanto indicato nella tabella 2.5.1.4.2.5.3-1 per il caso 4.1: solette superiori di impalcato nella direzione trasversale alle travi principali $L_\Phi =$ tre volte la luce della soletta.

APPALTATORE: <u>Mandatario:</u> SALINI IMPREGILO S.p.A.	<u>Mandante:</u> ASTALDI S.p.A.	LINEA FERROVIARIA NAPOLI - BARI				
PROGETTISTA: <u>Mandatario:</u> SYSTRA S.A.	<u>Mandante:</u> SYSTRA-SOTECNI S.p.A. ROCKSOIL S.p.A.	TRATTA NAPOLI-CANCELLO				
PROGETTO ESECUTIVO RELAZIONE DI CALCOLO SOLETTA		PROGETTO IF1M	LOTTO 0.0.E.ZZ	CODIFICA CL	DOCUMENTO VI.02.27.002	REV. PAGINA A 30 di 93

5.1.2 Ripartizione trasversale del carico da traffico

Trasversalmente il carico assiale del treno si considera ripartito con schema a trave continua su 4 appoggi; in accordo con le istruzioni RFI (par 2.5.1.4.1.4 – RFI DTC SI PS MA IFS 001 A) la distribuzione trasversale del carico adottata è la seguente:

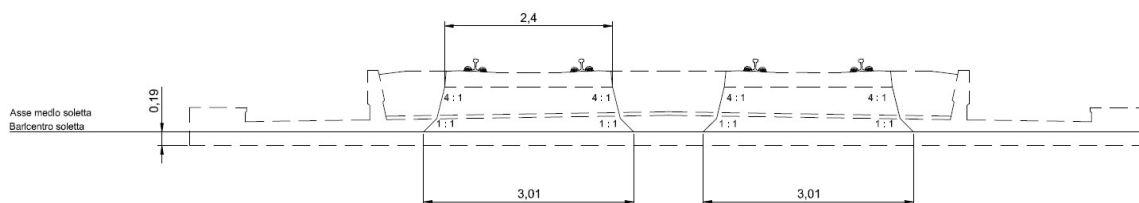

5.1.3 Schemi di carico – LM71 concentrato

Il modello di carico LM71 può essere soggetto a un'eccentricità accidentale di 8 cm, inoltre per il calcolo dell'eccentricità si tiene conto anche dell'eccentricità del baricentro dovuto al rialzo presente del binario. Questo effetto si considera agente solo dal lato interno curva.

A titolo di esempio, di seguito si riportano le sollecitazioni per solo per i casi di modello di carico LM71 concentrato su binario pari.

Carico concentrato binario pari centrato:

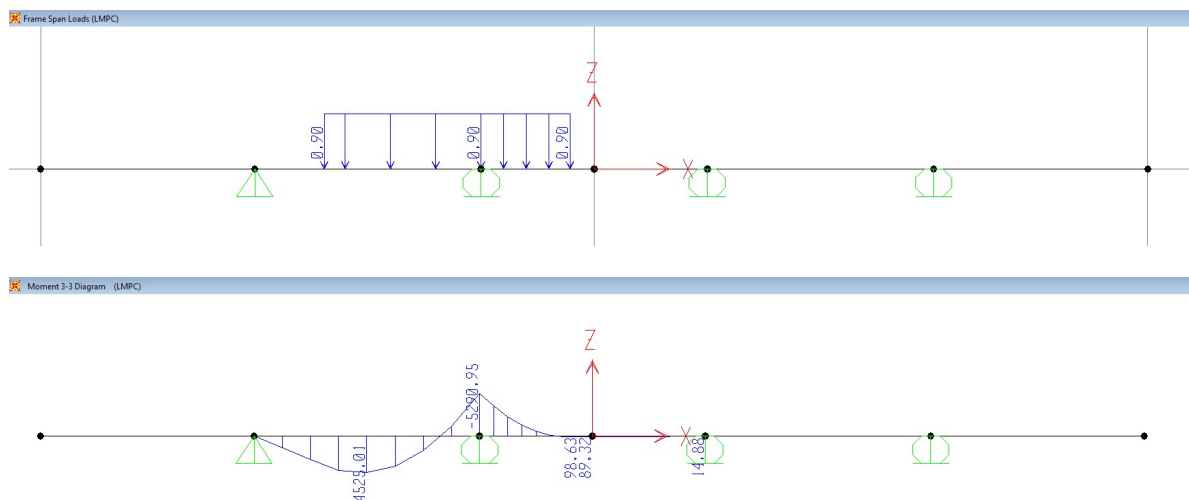

APPALTATORE: <u>Mandatario:</u> SALINI IMPREGILO S.p.A. <u>Mandante:</u> ASTALDI S.p.A.		LINEA FERROVIARIA NAPOLI - BARI				
PROGETTISTA: <u>Mandatario:</u> SYSTRA S.A. <u>Mandante:</u> SYSTRA-SOTECNI S.p.A. ROCKSOIL S.p.A.		TRATTA NAPOLI-CANCELLO				
PROGETTO ESECUTIVO RELAZIONE DI CALCOLO SOLETTA		PROGETTO	LOTTO	CODIFICA	DOCUMENTO	REV. PAGINA
		IF1M	0.0.E.ZZ	CL	VI.02.27.002	A 31 di 93

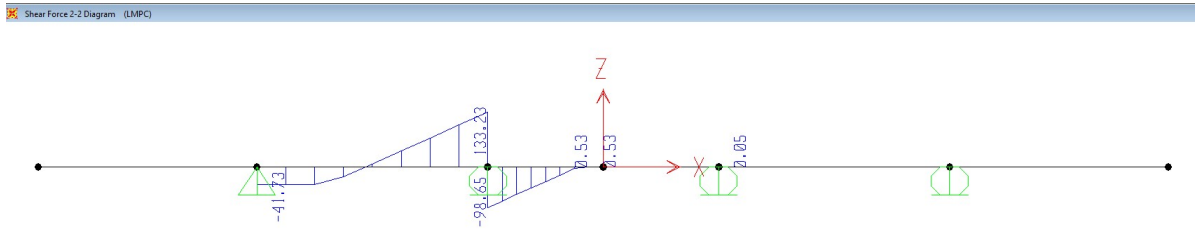

Carico concentrato binario pari eccentricità sinistra:

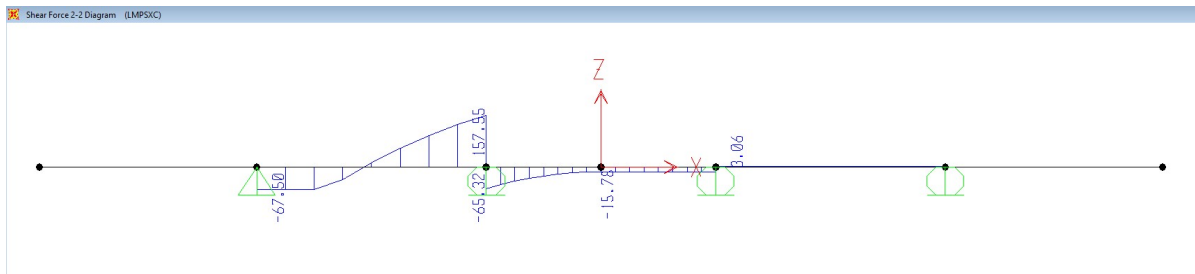
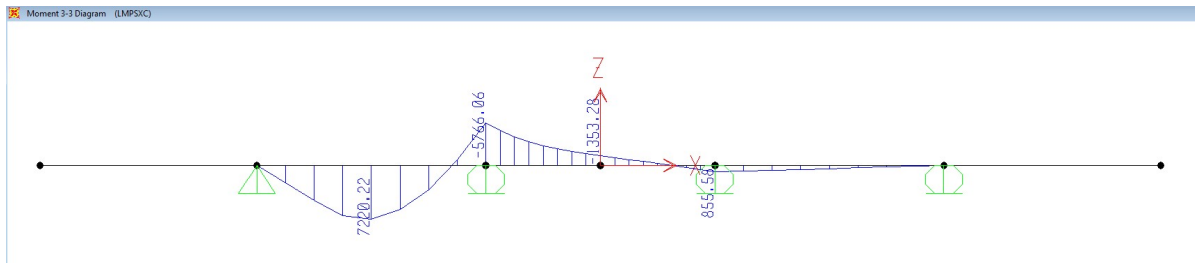
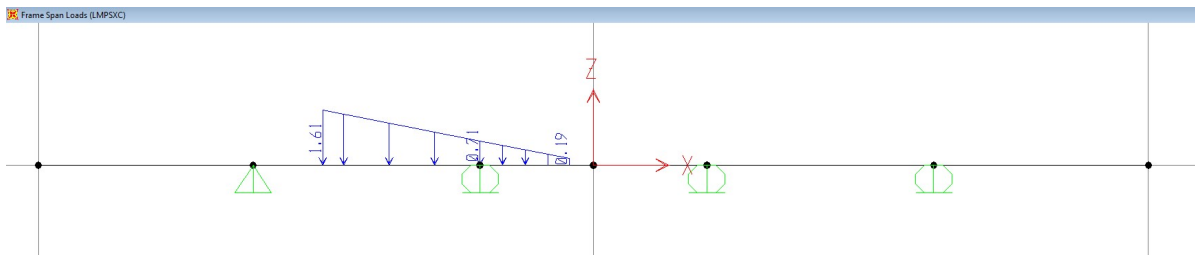

APPALTATORE: <u>Mandatario:</u> SALINI IMPREGILO S.p.A. <u>Mandante:</u> ASTALDI S.p.A.		LINEA FERROVIARIA NAPOLI - BARI				
PROGETTISTA: <u>Mandatario:</u> SYSTRA S.A. <u>Mandante:</u> SYSTRA-SOTECNI S.p.A. ROCKSOIL S.p.A.		TRATTA NAPOLI-CANCELLO				
PROGETTO ESECUTIVO RELAZIONE DI CALCOLO SOLETTA		PROGETTO IF1M	LOTTO 0.0.E.ZZ	CODIFICA CL	DOCUMENTO VI.02.27.002	REV. A PAGINA 32 di 93

Carico concentrato binario pari eccentricità destra:

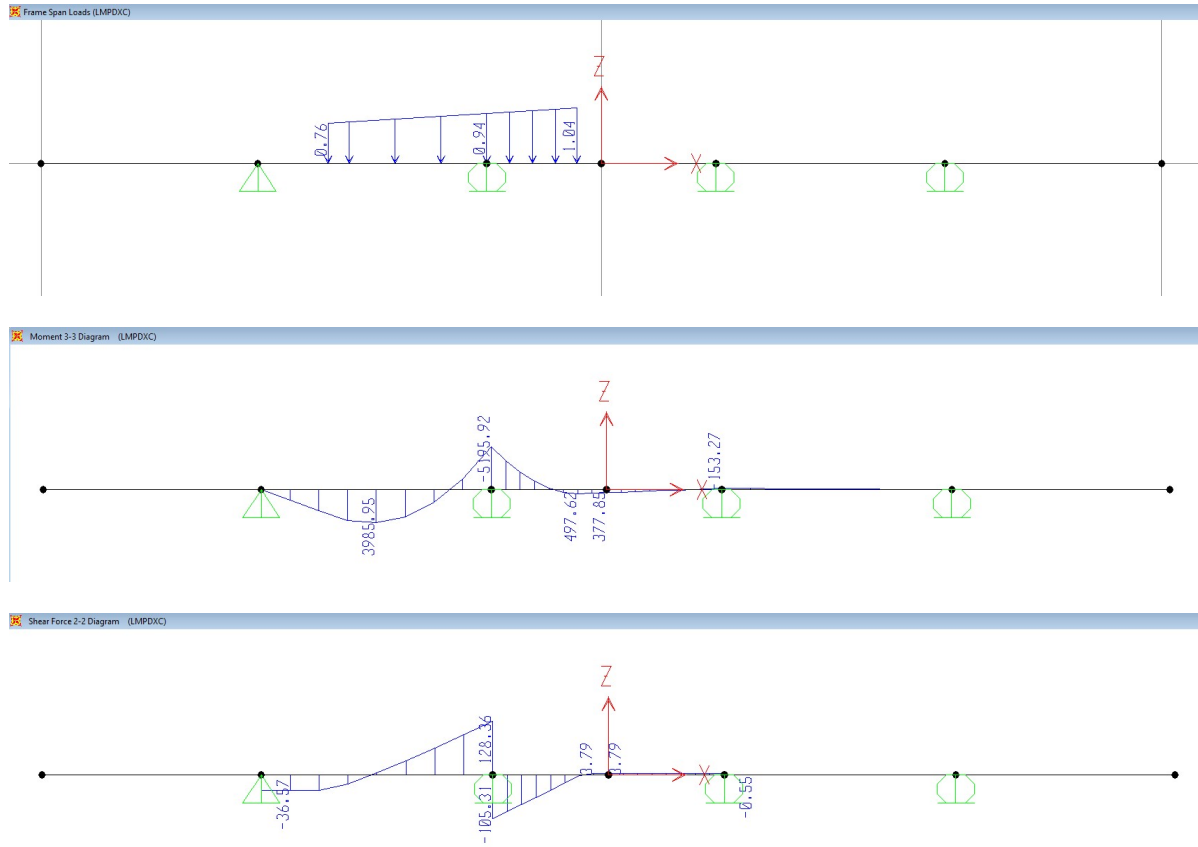

APPALTATORE: <u>Mandatario:</u> SALINI IMPREGIO S.p.A. <u>Mandante:</u> ASTALDI S.p.A.		LINEA FERROVIARIA NAPOLI - BARI TRATTA NAPOLI-CANCELLO IN VARIANTE TRA LE PK 0+000 E PK 15+585, INCLUSE LE OPERE ACCESSORIE, NELL'AMBITO DEGLI INTERVENTI DI CUI AL D.L. 133/2014, CONVERTITO IN LEGGE 164 / 2014					
PROGETTISTA: <u>Mandatario:</u> SYSTRA S.A. <u>Mandante:</u> SYSTRA-SOTECNI S.p.A. ROCKSOIL S.p.A.							
PROGETTO ESECUTIVO RELAZIONE DI CALCOLO SOLETTA		PROGETTO IF1M	LOTTO 0.0.E.ZZ	CODIFICA CL	DOCUMENTO VI.02.27.002	REV. A	PAGINA 33 di 93

5.1.4 Serpeggio

A titolo di esempio, di seguito si riportano le sollecitazioni per solo per il caso di serpeggio di un LM71 sul binario pari.

Serpeggio binario verso destra:

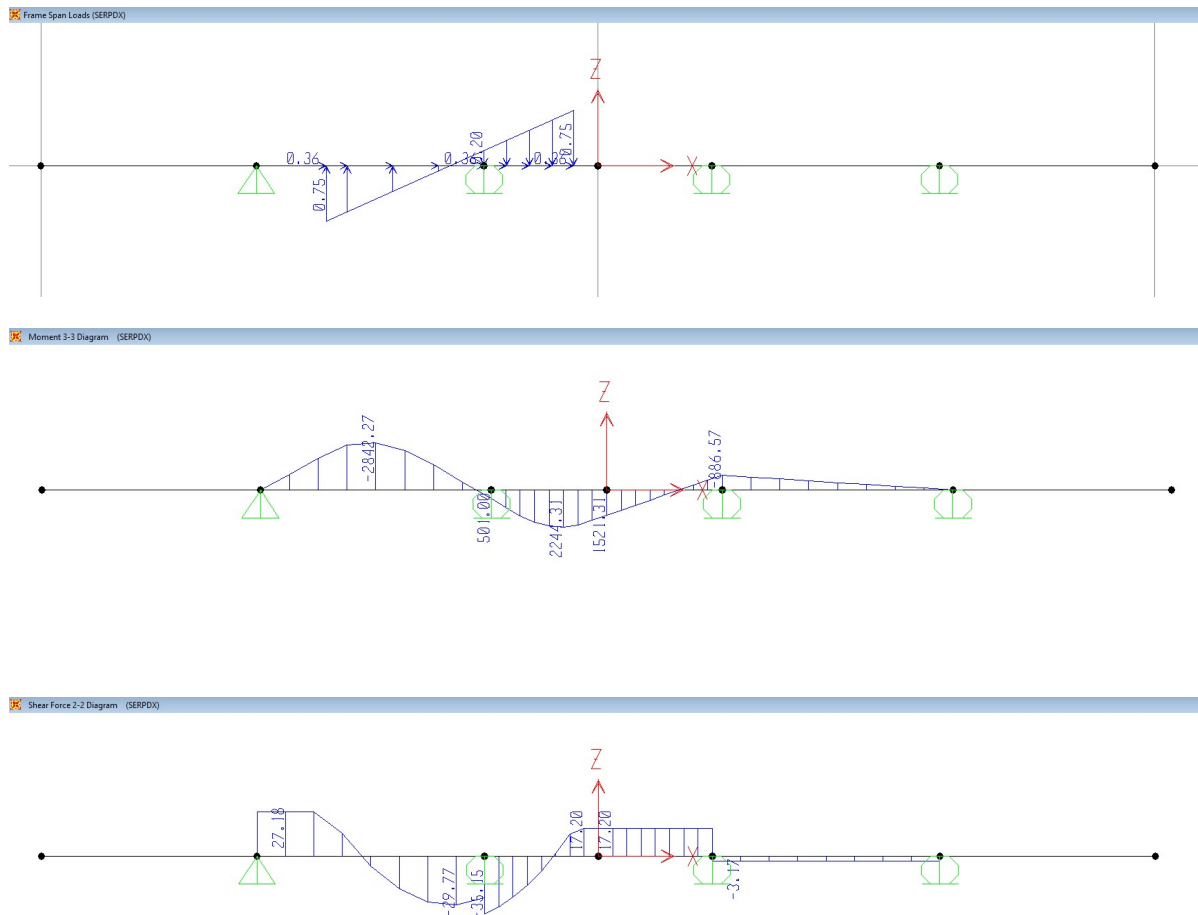

APPALTATORE: <u>Mandatario:</u> SALINI IMPREGILO S.p.A. <u>Mandante:</u> ASTALDI S.p.A.		LINEA FERROVIARIA NAPOLI - BARI				
PROGETTISTA: <u>Mandatario:</u> SYSTRA S.A. <u>Mandante:</u> SYSTRA-SOTECNI S.p.A. ROCKSOIL S.p.A.		TRATTA NAPOLI-CANCELLO				
PROGETTO ESECUTIVO RELAZIONE DI CALCOLO SOLETTA		PROGETTO IF1M	LOTTO 0.0.E.ZZ	CODIFICA CL	DOCUMENTO VI.02.27.002	REV. A PAGINA 34 di 93

Serpeggio binario verso sinistra:

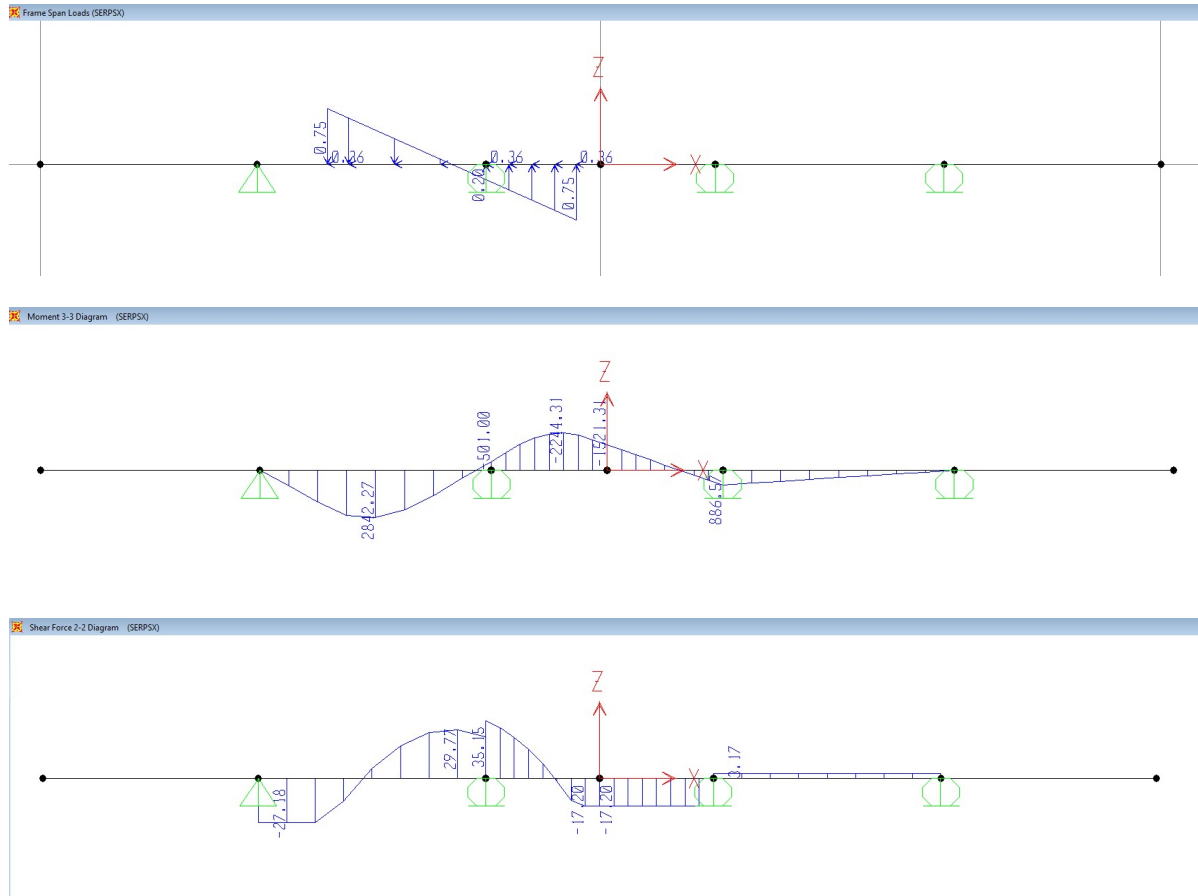

APPALTATORE: <u>Mandatario:</u> SALINI IMPREGILO S.p.A. <u>Mandante:</u> ASTALDI S.p.A.		LINEA FERROVIARIA NAPOLI - BARI				
PROGETTISTA: <u>Mandatario:</u> SYSTRA S.A. <u>Mandante:</u> SYSTRA-SOTECNI S.p.A. ROCKSOIL S.p.A.		TRATTA NAPOLI-CANCELLO				
PROGETTO ESECUTIVO RELAZIONE DI CALCOLO SOLETTA		PROGETTO IF1M	LOTTO 0.0.E.ZZ	CODIFICA CL	DOCUMENTO VI.02.27.002	REV. PAGINA A 35 di 93

5.1.5 Centrifuga

A titolo di esempio, di seguito si riportano le sollecitazioni per solo per il caso di centrifuga di un LM71 sul binario pari.

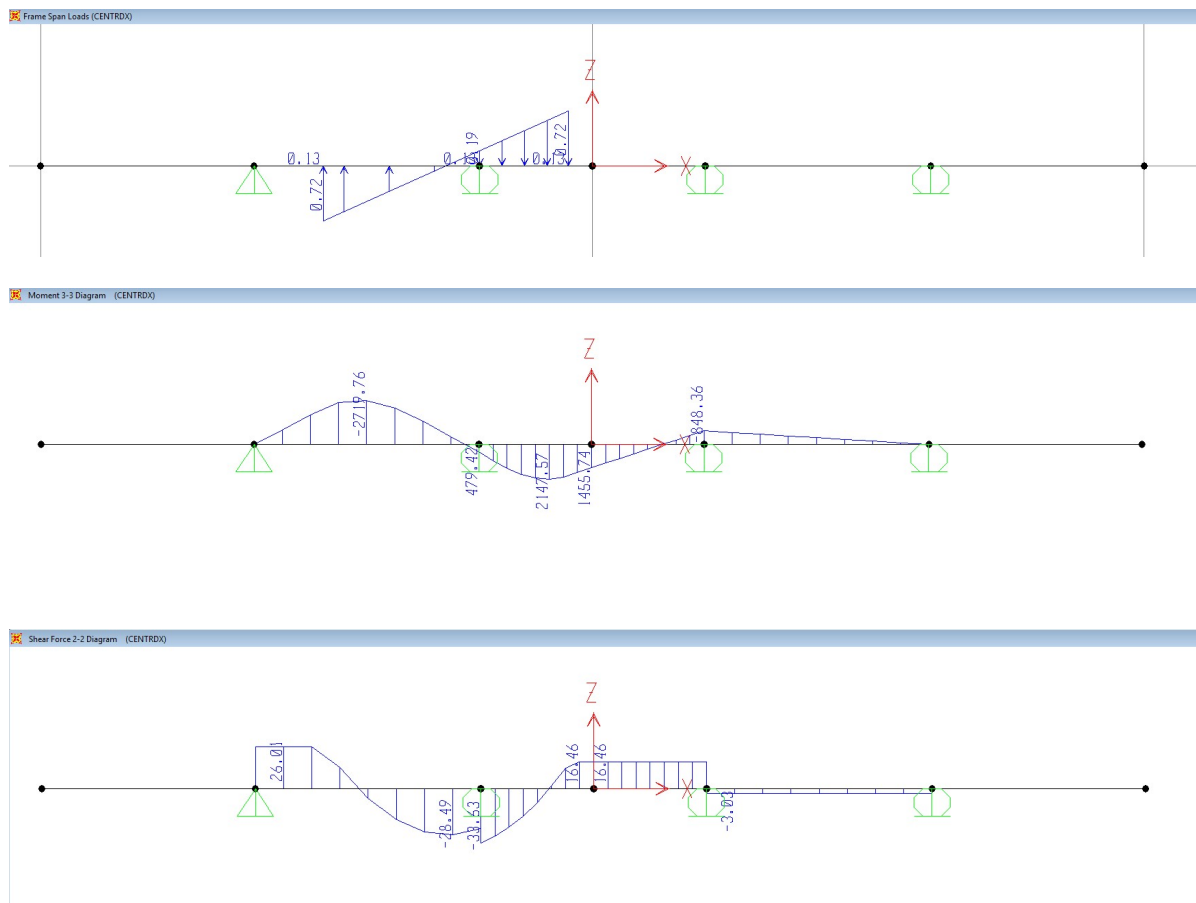

APPALTATORE: <u>Mandatario:</u> SALINI IMPREGIO S.p.A. <u>Mandante:</u> ASTALDI S.p.A.		LINEA FERROVIARIA NAPOLI - BARI				
PROGETTISTA: <u>Mandatario:</u> SYSTRA S.A. <u>Mandante:</u> SYSTRA-SOTECNI S.p.A. ROCKSOIL S.p.A.		TRATTA NAPOLI-CANCELLO				
PROGETTO ESECUTIVO RELAZIONE DI CALCOLO SOLETTA		PROGETTO	LOTTO	CODIFICA	DOCUMENTO	REV. PAGINA
		IF1M	0.0.E.ZZ	CL	VI.02.27.002	A 36 di 93

5.2 CARICHI DA VENTO

Per la definizione dell'azione da vento sulla soletta si seguono gli stessi criteri già esposti nella relazione dell'impalcato in sezione mista. Il carico da vento agente sul convoglio viene ripartito sulla soletta attraverso lo stesso criterio utilizzato per i carichi da traffico.

5.2.1 Vento sulle barriere

A titolo di esempio, di seguito si riportano le sollecitazioni per solo per il caso di vento proveniente da sinistra.

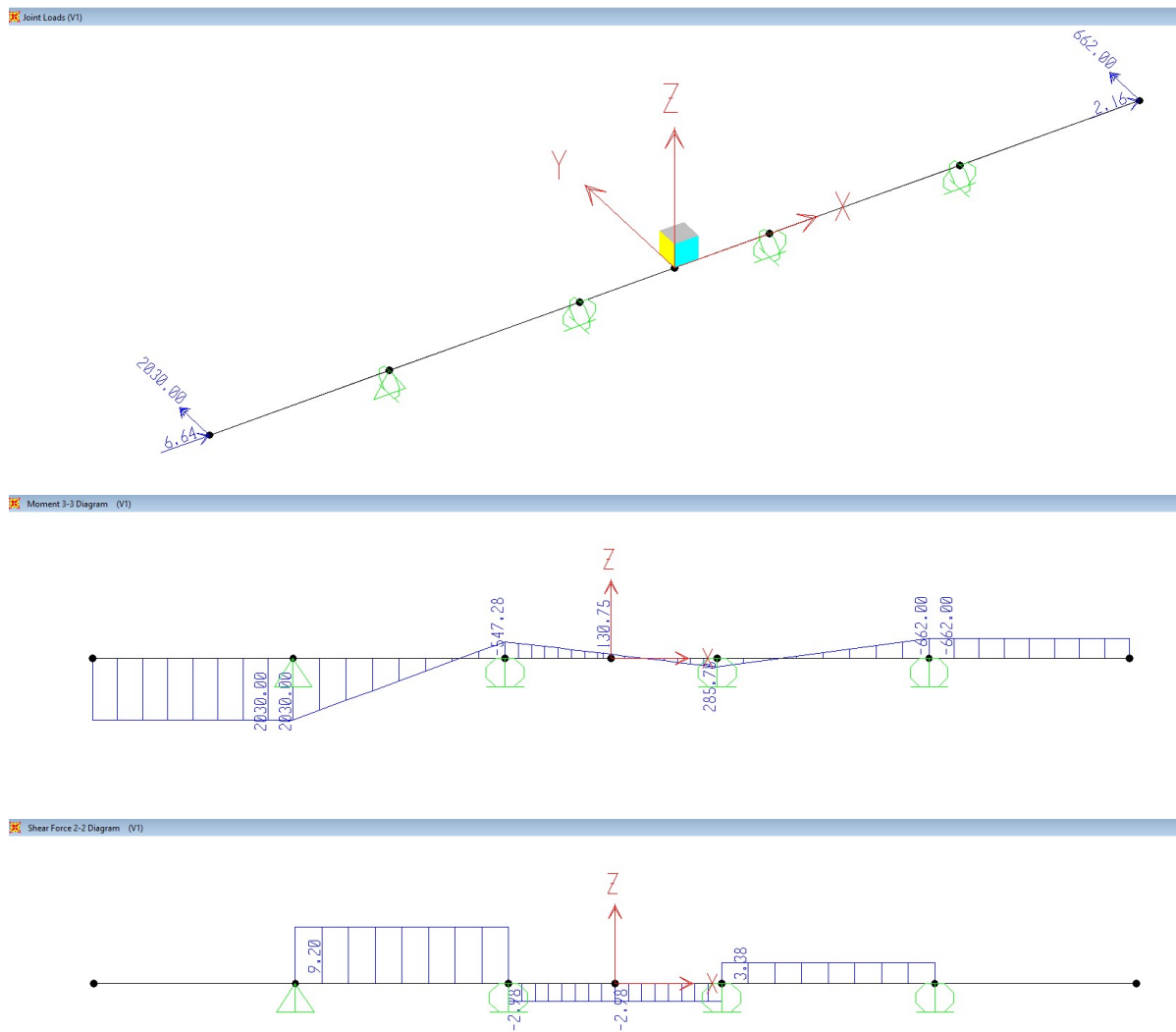

APPALTATORE: <u>Mandatario:</u> SALINI IMPREGIO S.p.A. <u>Mandante:</u> ASTALDI S.p.A.		LINEA FERROVIARIA NAPOLI - BARI				
PROGETTISTA: <u>Mandatario:</u> SYSTRA S.A. <u>Mandante:</u> SYSTRA-SOTECNI S.p.A. ROCKSOIL S.p.A.		TRATTA NAPOLI-CANCELLO				
PROGETTO ESECUTIVO RELAZIONE DI CALCOLO SOLETTA		PROGETTO IF1M	LOTTO 0.0.E.ZZ	CODIFICA CL	DOCUMENTO VI.02.27.002	REV. PAGINA A 37 di 93
		IN VARIANTE TRA LE PK 0+000 E PK 15+585, INCLUSE LE OPERE ACCESSORIE, NELL'AMBITO DEGLI INTERVENTI DI CUI AL D.L. 133/2014, CONVERTITO IN LEGGE 164 / 2014				

5.2.2 Vento su stesa di carico

A titolo di esempio, di seguito si riportano le sollecitazioni per solo per il caso di vento proveniente da sinistra agente sul treno posto sul binario pari.

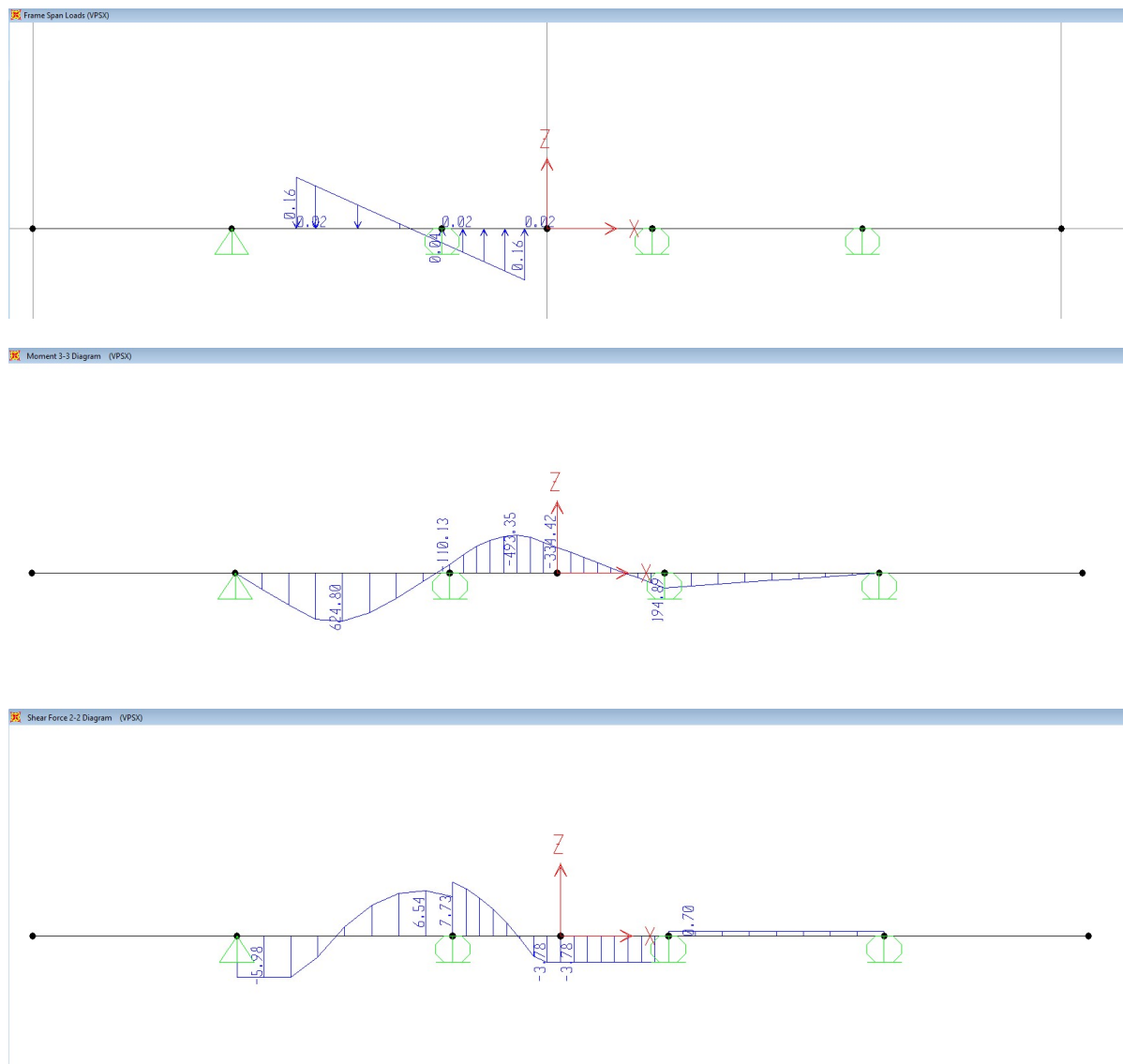

APPALTATORE: <u>Mandatario:</u> SALINI IMPREGILO S.p.A.	<u>Mandante:</u> ASTALDI S.p.A.	LINEA FERROVIARIA NAPOLI - BARI				
PROGETTISTA: <u>Mandatario:</u> SYSTRA S.A.	<u>Mandante:</u> SYSTRA-SOTECNI S.p.A. ROCKSOIL S.p.A.	TRATTA NAPOLI-CANCELLO				
PROGETTO ESECUTIVO RELAZIONE DI CALCOLO SOLETTA		PROGETTO IF1M	LOTTO 0.0.E.ZZ	CODIFICA CL	DOCUMENTO VI.02.27.002	REV. PAGINA A 38 di 93

5.3 CARICHI SUI MARCIAPIEDI

Si considera un carico: $q_M = 10 \text{ kN/mq}$. Tale carico non deve essere incrementato del coefficiente dinamico ϕ , né essere considerato contemporaneamente ai carichi sui binari. Si considerano i tre casi:

- c.d.c. 1 Carico da manutenzione su entrambi i marciapiedi
- c.d.c. 2 Carico da manutenzione su marciapiedi lato sinistro
- c.d.c. 3 Carico da manutenzione su marciapiede lato destro

A titolo di esempio, di seguito si riportano le sollecitazioni per solo per il primo caso.

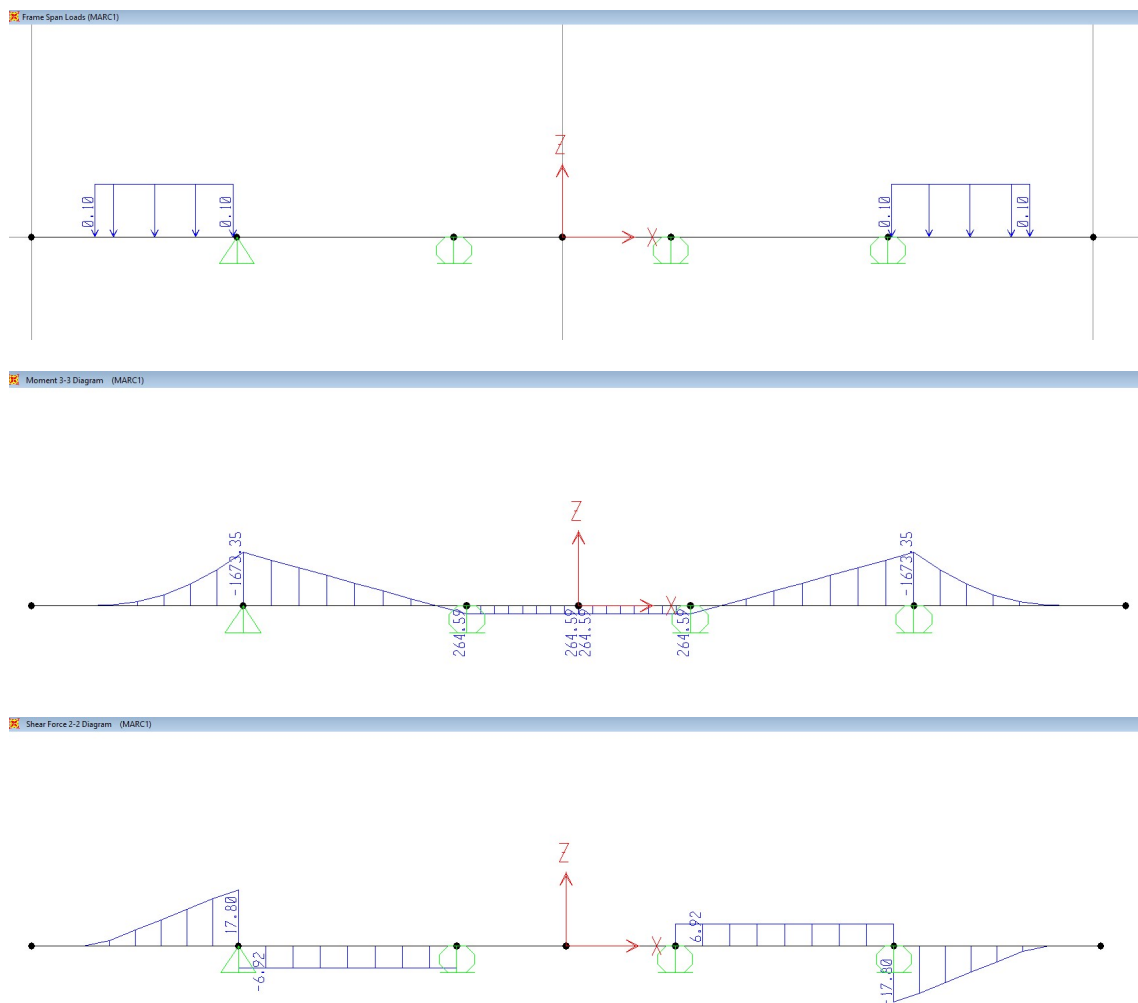

APPALTATORE: <u>Mandatario:</u> SALINI IMPREGILO S.p.A.	<u>Mandante:</u> ASTALDI S.p.A.	LINEA FERROVIARIA NAPOLI - BARI						
PROGETTISTA: <u>Mandatario:</u> SYSTRA S.A.	<u>Mandante:</u> SYSTRA-SOTECNI S.p.A.	ROCKSOIL S.p.A.	TRATTA NAPOLI-CANCELLO					
PROGETTO ESECUTIVO RELAZIONE DI CALCOLO SOLETTA			PROGETTO IF1M	LOTTO 0.0.E.ZZ	CODIFICA CL	DOCUMENTO VI.02.27.002	REV. A	PAGINA 39 di 93

5.4 CARICHI ECCEZIONALI

5.4.1 Deragliamento al di sopra del ponte

Per il dimensionamento della soletta si considera la condizione di carico eccezionale dovuto al deragliamento di un treno al di sopra del ponte. Per la definizione delle condizioni di carico da considerare si segue quanto indicato al capitolo 2.5.1.5.1 del manuale di progettazione RFI (RFI DTC SI PS MA IFS 001 A).

Essendo il carico di deragliamento applicabile in determinate zone della soletta in funzione della distanza dall'asse del binario, si considerano i casi applicazione dei carichi che in funzione delle linee di influenza di una trave su tre campate produce gli effetti maggiori per il taglio e il momento.

1.1.1.5 Caso 1

Condizioni di carico considerate:

Deragliamento caso 1 bin P - Massimo momento flettente negativo

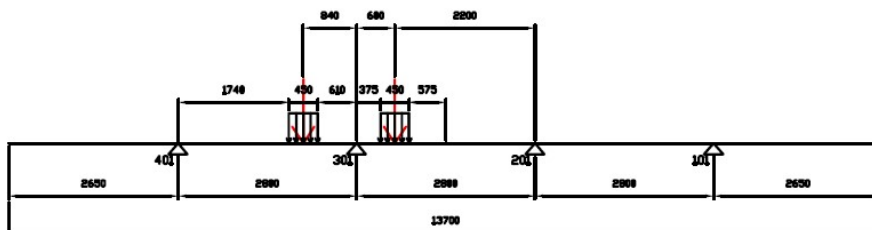

Deragliamento caso 1 bin P - Massimo momento flettente positivo

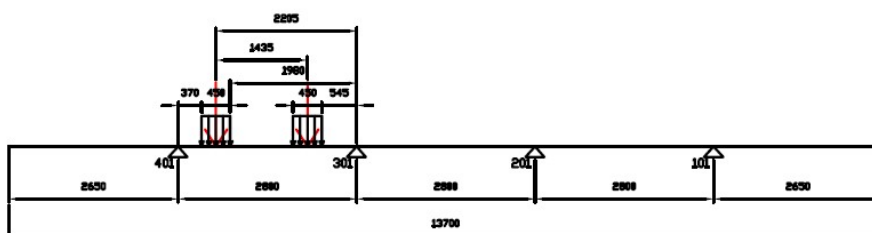

APPALTATORE: <u>Mandatario:</u> SALINI IMPREGIO S.p.A.	<u>Mandante:</u> ASTALDI S.p.A.	LINEA FERROVIARIA NAPOLI - BARI				
PROGETTISTA: <u>Mandatario:</u> SYSTRA S.A.		<u>Mandante:</u> SYSTRA-SOTECNI S.p.A.	ROCKSOIL S.p.A.	TRATTA NAPOLI-CANCELLO		
PROGETTO ESECUTIVO RELAZIONE DI CALCOLO SOLETTA		PROGETTO IF1M	LOTTO 0.0.E.ZZ	CODIFICA CL	DOCUMENTO VI.02.27.002	REV. PAGINA A 40 di 93
		IN VARIANTE TRA LE PK 0+000 E PK 15+585, INCLUSE LE OPERE ACCESSORIE, NELL'AMBITO DEGLI INTERVENTI DI CUI AL D.L. 133/2014, CONVERTITO IN LEGGE 164 / 2014				

Deragliamento caso 1 bin D - Massimo momento flettente negativo

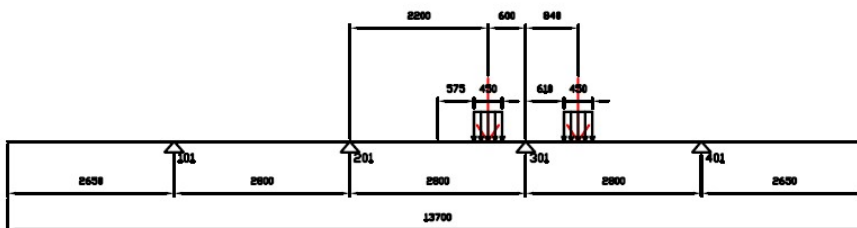

Deragliamento caso 1 bin D - Massimo momento flettente positivo

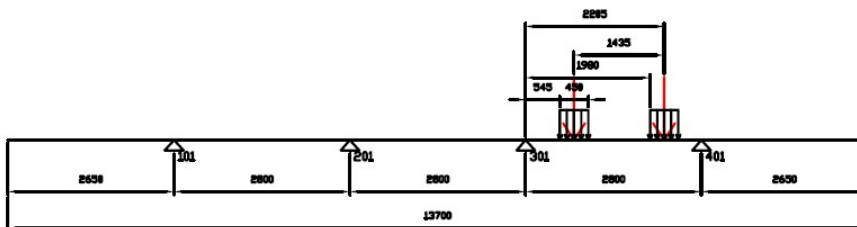

APPALTATORE: <u>Mandatario:</u> SALINI IMPREGILO S.p.A. <u>Mandante:</u> ASTALDI S.p.A.		LINEA FERROVIARIA NAPOLI - BARI TRATTA NAPOLI-CANCELLO IN VARIANTE TRA LE PK 0+000 E PK 15+585, INCLUSE LE OPERE ACCESSORIE, NELL'AMBITO DEGLI INTERVENTI DI CUI AL D.L. 133/2014, CONVERTITO IN LEGGE 164 / 2014					
PROGETTISTA: <u>Mandatario:</u> SYSTRA S.A. <u>Mandante:</u> SYSTRA-SOTECNI S.p.A. ROCKSOIL S.p.A.							
PROGETTO ESECUTIVO RELAZIONE DI CALCOLO SOLETTA		PROGETTO	LOTTO	CODIFICA	DOCUMENTO	REV.	PAGINA
		IF1M	0.0.E.ZZ	CL	VI.02.27.002	A	41 di 93

A titolo di esempio si riportano le sollecitazioni del deragliamento caso 1 binario pari che massimizza il momento negativo.

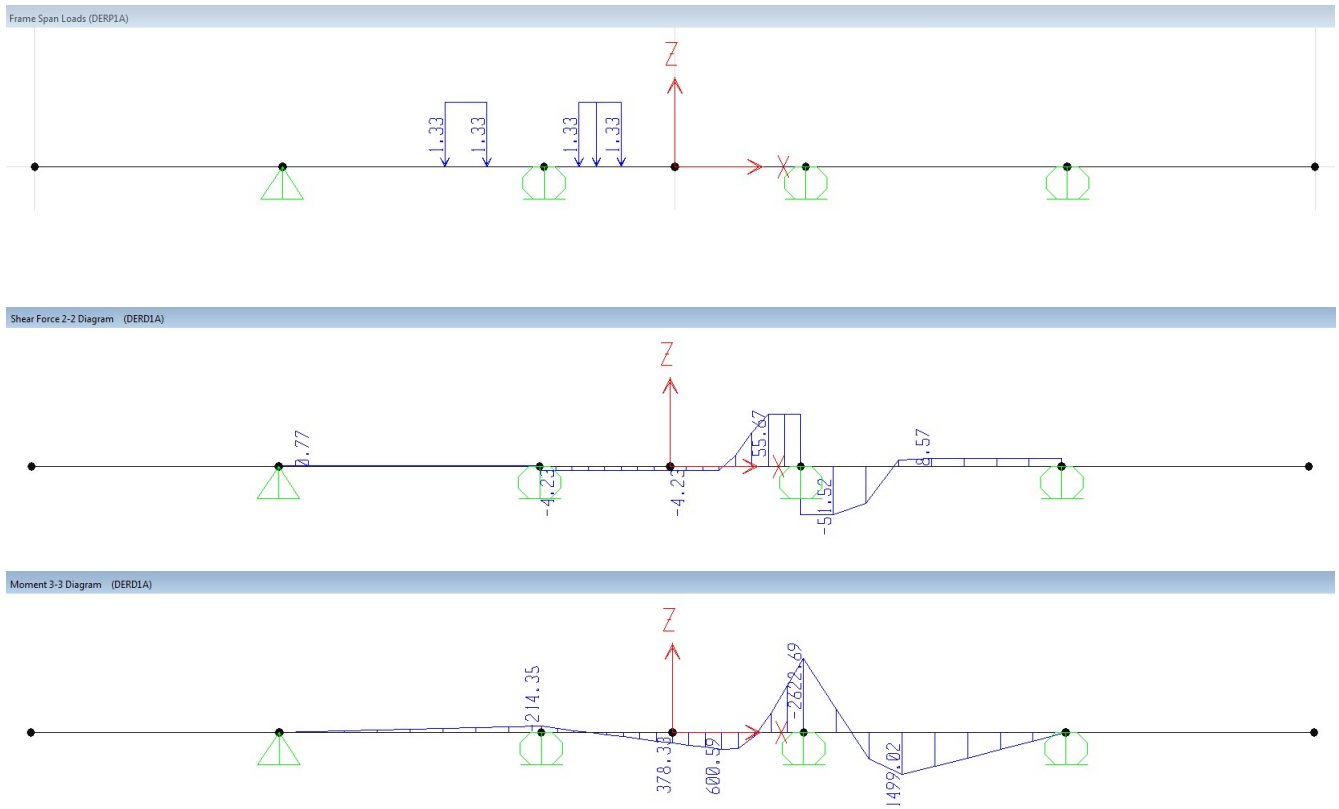

APPALTATORE: <u>Mandatario:</u> SALINI IMPREGIO S.p.A.	<u>Mandante:</u> ASTALDI S.p.A.	LINEA FERROVIARIA NAPOLI - BARI TRATTA NAPOLI-CANCELLO IN VARIANTE TRA LE PK 0+000 E PK 15+585, INCLUSE LE OPERE ACCESSORIE, NELL'AMBITO DEGLI INTERVENTI DI CUI AL D.L. 133/2014, CONVERTITO IN LEGGE 164 / 2014				
PROGETTISTA: <u>Mandatario:</u> SYSTRA S.A.	<u>Mandante:</u> SYSTRA-SOTECNI S.p.A. ROCKSOIL S.p.A.					
PROGETTO ESECUTIVO RELAZIONE DI CALCOLO SOLETTA	PROGETTO IF1M	LOTTO 0.0.E.ZZ	CODIFICA CL	DOCUMENTO VI.02.27.002	REV. A	PAGINA 42 di 93

1.1.1.6 Caso 2

Condizioni di carico considerate:

Deragliamenti caso 2 bin P - Massimo momento flettente negativo

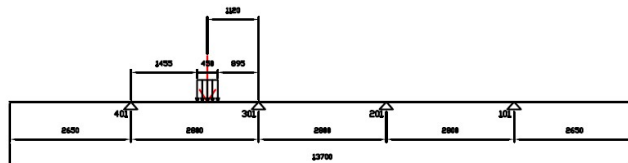

Deragliamenti caso 2 bin P - Massimo momento flettente positivo

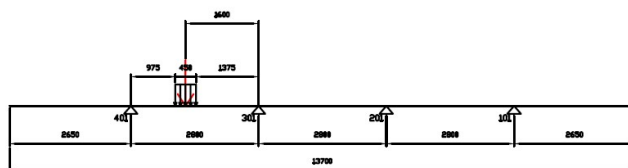

Deragliamenti caso 2 bin D - Massimo momento flettente negativo

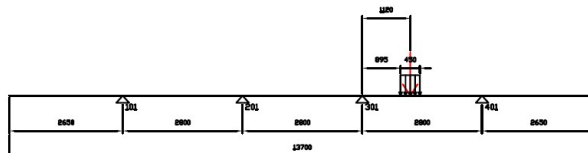

Deragliamenti caso 2 bin D - Massimo momento flettente positivo

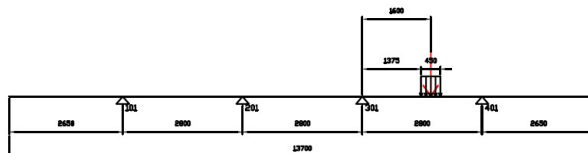

APPALTATORE: <u>Mandatario:</u> SALINI IMPREGILO S.p.A. <u>Mandante:</u> ASTALDI S.p.A.		LINEA FERROVIARIA NAPOLI - BARI TRATTA NAPOLI-CANCELLO IN VARIANTE TRA LE PK 0+000 E PK 15+585, INCLUSE LE OPERE ACCESSORIE, NELL'AMBITO DEGLI INTERVENTI DI CUI AL D.L. 133/2014, CONVERTITO IN LEGGE 164 / 2014				
PROGETTISTA: <u>Mandatario:</u> SYSTRA S.A. <u>Mandante:</u> SYSTRA-SOTECNI S.p.A. ROCKSOIL S.p.A.						
PROGETTO ESECUTIVO RELAZIONE DI CALCOLO SOLETTA		PROGETTO IF1M	LOTTO 0.0.E.ZZ	CODIFICA CL	DOCUMENTO VI.02.27.002	REV. A PAGINA 43 di 93

A titolo di esempio si riportano le sollecitazioni del deragliamento caso 2 binario pari che massimizza il momento negativo.

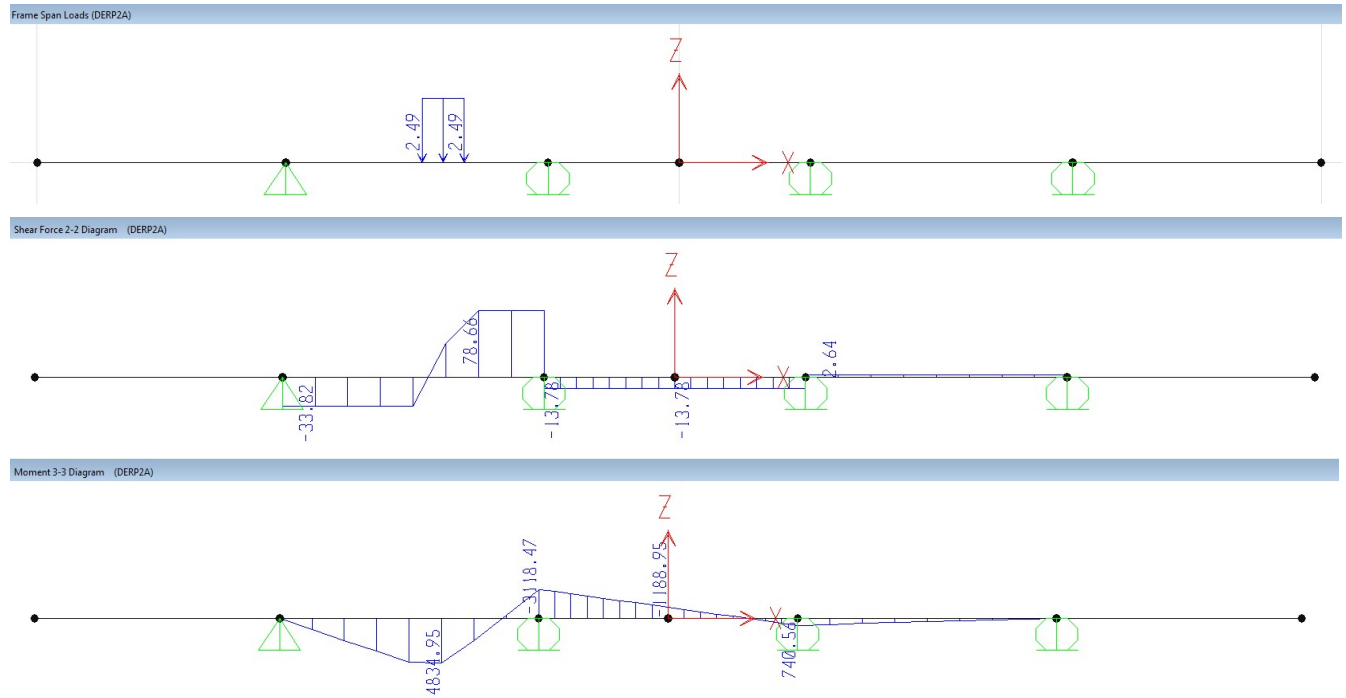

APPALTATORE: <u>Mandatario:</u> SALINI IMPREGILO S.p.A.	<u>Mandante:</u> ASTALDI S.p.A.	LINEA FERROVIARIA NAPOLI - BARI					
		TRATTA NAPOLI-CANCELLO					
PROGETTISTA: <u>Mandatario:</u> SYSTRA S.A.		<u>Mandante:</u> SYSTRA-SOTECNI S.p.A.		ROCKSOIL S.p.A.		IN VARIANTE TRA LE PK 0+000 E PK 15+585, INCLUSE LE OPERE ACCESSORIE, NELL'AMBITO DEGLI INTERVENTI DI CUI AL D.L. 133/2014, CONVERTITO IN LEGGE 164 / 2014	
PROGETTO ESECUTIVO RELAZIONE DI CALCOLO SOLETTA		PROGETTO IF1M	LOTTO 0.0.E.ZZ	CODIFICA CL	DOCUMENTO VI.02.27.002	REV. A	PAGINA 44 di 93

6 VALUTAZIONE EFFETTI GLOBALE

Nel modello globale per l'analisi dell'impalcato sono stati inseriti, tra le travi principali oltre ai traversi costituiti dai diaframmi metallici, elementi trasversali soletta di collegamento; a tali elementi viene attribuita la rigidezza della soletta in cls nelle varie fasi. All'interno dei cassoni, inoltre, sono stati inseriti traversi per modellare il comportamento torsio-rigido dei cassoni.

Questi elementi di collegamento modellano l'effettiva ripartizione trasversale che avviene nel ponte per effetto sia della soletta che dei diaframmi. Proprio per questa azione di ripartizione questi elementi sono tanto più sollecitati quanto più aumenta l'eccentricità dei carichi.

A causa del comportamento torsio-rigido dei due cassoni i campi di soletta che si trovano al loro interno subiscono un'inflessione trascurabile. Al contrario per quanto riguarda il campo di soletta compreso tra i due cassoni, nel caso di carichi verticali molto eccentrici, i momenti flettenti che si hanno non sono a priori trascurabili.

Nella figura seguente è mostrata la deformata della soletta e l'andamento del momento flettente. Come si può riscontrare tale andamento è lineare con massimo e minimo in corrispondenza delle due travi.

In particolare si fa notare come il massimo momento negativo si trovi dalla parte opposta a dove è applicato il carico.

APPALTATORE: <u>Mandatario:</u> SALINI IMPREGILO S.p.A.	<u>Mandante:</u> ASTALDI S.p.A.	LINEA FERROVIARIA NAPOLI - BARI				
PROGETTISTA: <u>Mandatario:</u> SYSTRA S.A.		<u>Mandante:</u> SYSTRA-SOTECNI S.p.A.		ROCKSOIL S.p.A.		
PROGETTO ESECUTIVO RELAZIONE DI CALCOLO SOLETTA		PROGETTO IF1M	LOTTO 0.0.E.ZZ	CODIFICA CL	DOCUMENTO VI.02.27.002	REV. PAGINA A 45 di 93
TRATTA NAPOLI-CANCELLO						
IN VARIANTE TRA LE PK 0+000 E PK 15+585, INCLUSE LE OPERE ACCESSORIE, NELL'AMBITO DEGLI INTERVENTI DI CUI AL D.L. 133/2014, CONVERTITO IN LEGGE 164 / 2014						

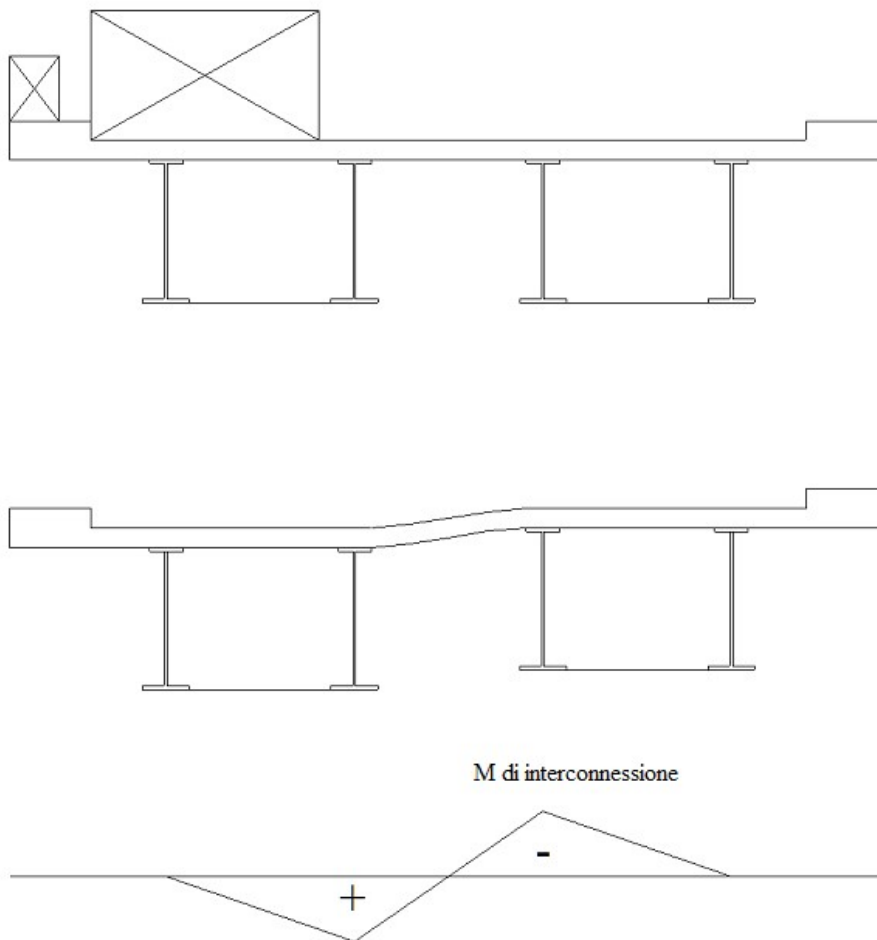

Si riporta di seguito l'andamento delle sollecitazioni dell'elemento soletta all'interno del modello globale caricato con un carico squilibrato, a titolo di esempio si considera un LM71 su binario pari:

APPALTATORE: <u>Mandatario:</u> SALINI IMPREGIO S.p.A.	<u>Mandante:</u> ASTALDI S.p.A.	LINEA FERROVIARIA NAPOLI - BARI				
		TRATTA NAPOLI-CANCELLO				
PROGETTISTA: <u>Mandatario:</u> SYSTRA S.A.	<u>Mandante:</u> SYSTRA-SOTECNI S.p.A.	ROCKSOIL S.p.A.	IN VARIANTE TRA LE PK 0+000 E PK 15+585, INCLUSE LE OPERE ACCESSORIE, NELL'AMBITO DEGLI INTERVENTI DI CUI AL D.L. 133/2014, CONVERTITO IN LEGGE 164 / 2014			
PROGETTO ESECUTIVO RELAZIONE DI CALCOLO SOLETTA	PROGETTO IF1M	LOTTO 0.0.E.ZZ	CODIFICA CL	DOCUMENTO VI.02.27.002	REV. A	PAGINA 46 di 93

Frame Span Loads (12)

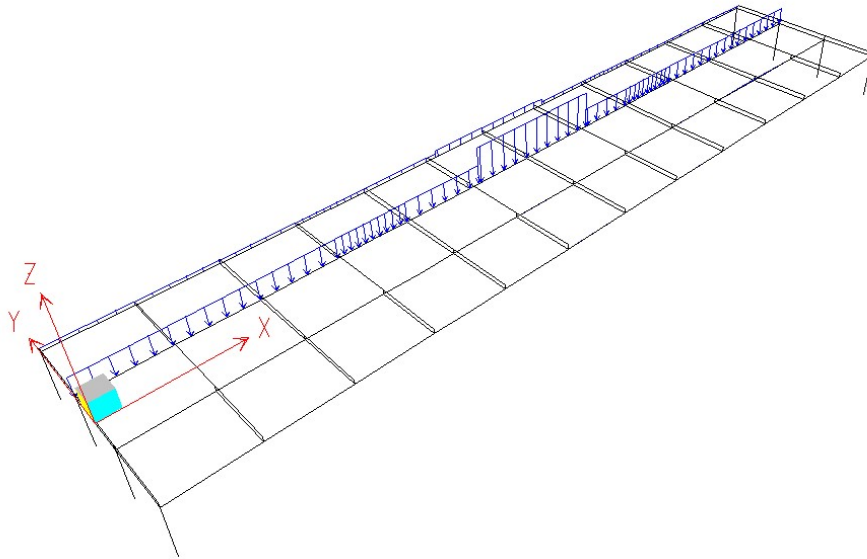

Moment 2-2 Diagram (12)

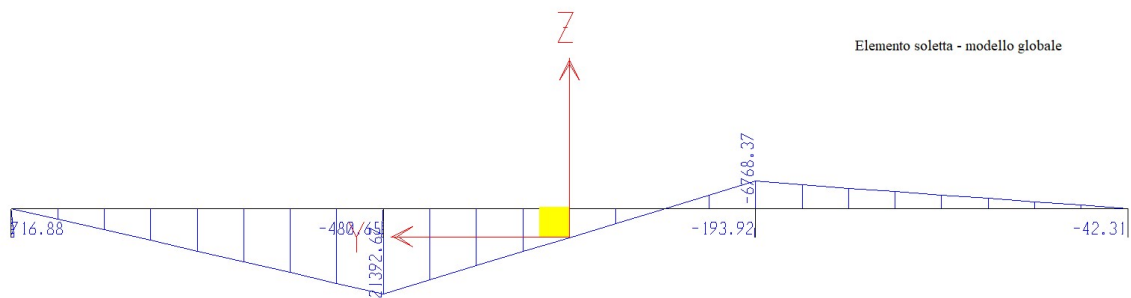

Il calcolo della soletta è stato condotto per l'analisi locale con lo schema di trave continua. Per la stessa condizione di carico l'andamento del momento flettente è quello mostrato nella figura seguente.

APPALTATORE: <u>Mandatario:</u> SALINI IMPREGIO S.p.A.	<u>Mandante:</u> ASTALDI S.p.A.	LINEA FERROVIARIA NAPOLI - BARI				
PROGETTISTA: <u>Mandatario:</u> SYSTRA S.A.	<u>Mandante:</u> SYSTRA-SOTECNI S.p.A. ROCKSOIL S.p.A.	TRATTA NAPOLI-CANCELLO				
PROGETTO ESECUTIVO RELAZIONE DI CALCOLO SOLETTA		PROGETTO IF1M	LOTTO 0.0.E.ZZ	CODIFICA CL	DOCUMENTO VI.02.27.002	REV. PAGINA A 47 di 93

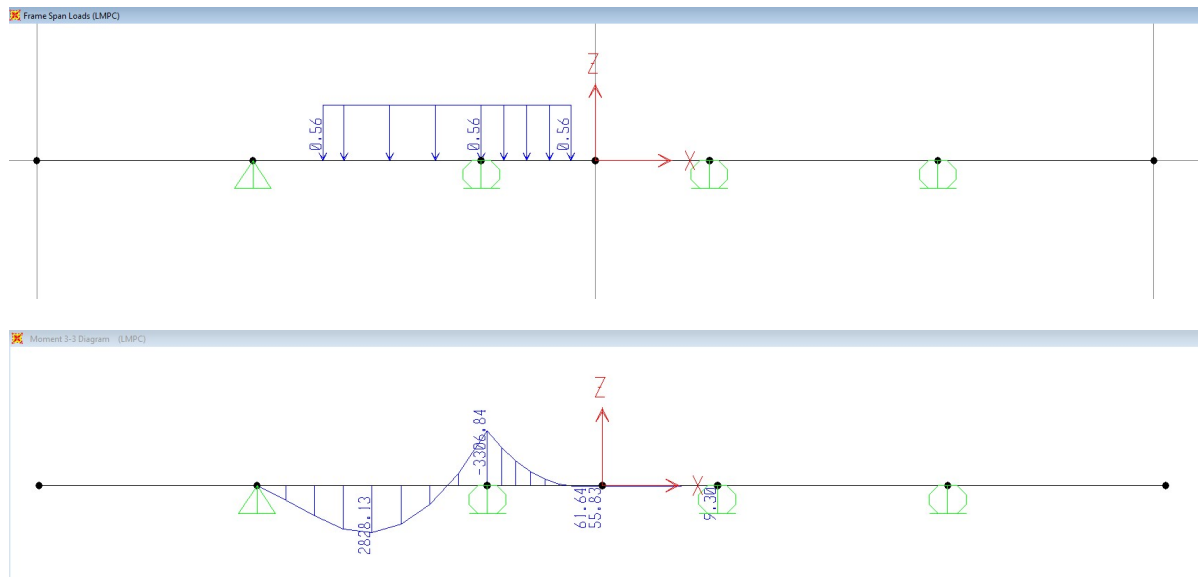

Come si può notare, il campo di soletta centrale, non essendo direttamente caricato, ha anch'esso un momento flettente ad andamento lineare, ma dai segni invertiti rispetto al diagramma ottenuto nell'analisi con il modello globale.

Si fa notare che i valori dei momenti flettenti globali e locali sono di segno contrario e quindi la loro somma condurrebbe a valori di verifica inferiori a quelli presi in esame. Considerare i due effetti separatamente risulta pertanto a favore di sicurezza.

In definitiva le verifiche effettivamente condotte si riferiscono alla condizione peggiore delle due considerate.

APPALTATORE: <u>Mandatario:</u> SALINI IMPREGIO S.p.A.	<u>Mandante:</u> ASTALDI S.p.A.	LINEA FERROVIARIA NAPOLI - BARI					
PROGETTISTA: <u>Mandatario:</u> SYSTRA S.A.		TRATTA NAPOLI-CANCELLO					
<u>Mandante:</u> SYSTRA-SOTECNI S.p.A. ROCKSOIL S.p.A.		IN VARIANTE TRA LE PK 0+000 E PK 15+585, INCLUSE LE OPERE ACCESSORIE, NELL'AMBITO DEGLI INTERVENTI DI CUI AL D.L. 133/2014, CONVERTITO IN LEGGE 164 / 2014					
PROGETTO ESECUTIVO RELAZIONE DI CALCOLO SOLETTA		PROGETTO IF1M	LOTTO 0.0.E.ZZ	CODIFICA CL	DOCUMENTO VI.02.27.002	REV. A	PAGINA 48 di 93

Di seguito si riportano gli involuppi dei valori minimi e massimi del momento flettente ponderati a SLU e SLE condizione rara ottenuti considerando gli elementi soletta dal modello globale e riportati alla larghezza di 1 m:

Elemento soletta tra travi interne:

Inviluppo SLU	M [kNcm/m]
Massimo momento flettente	17955
Minimo momento flettente	-13513

Inviluppo SLE rara	M [kNcm/m]
Massimo momento flettente	12339
Minimo momento flettente	-8939

APPALTATORE: <u>Mandatario:</u> SALINI IMPREGILO S.p.A.	<u>Mandante:</u> ASTALDI S.p.A.	LINEA FERROVIARIA NAPOLI - BARI				
PROGETTISTA: <u>Mandatario:</u> SYSTRA S.A.		TRATTA NAPOLI-CANCELLO				
<u>Mandante:</u> SYSTRA-SOTECNI S.p.A. ROCKSOIL S.p.A.		IN VARIANTE TRA LE PK 0+000 E PK 15+585, INCLUSE LE OPERE ACCESSORIE, NELL'AMBITO DEGLI INTERVENTI DI CUI AL D.L. 133/2014, CONVERTITO IN LEGGE 164 / 2014				
PROGETTO ESECUTIVO	PROGETTO	LOTTO	CODIFICA	DOCUMENTO	REV.	PAGINA
RELAZIONE DI CALCOLO SOLETTA	IF1M	0.0.E.ZZ	CL	VI.02.27.002	A	49 di 93

7 AZIONI DI VERIFICA

In accordo con il capitolo 2 e 5 del NTC2008 e il paragrafo 2.5.1.8 del Manuale di progettazione delle opere civili RFI si definiscono le seguenti combinazioni di:

- **Combinazione rara (SLE):**

SLE_rara_GR1M3:

Fase 1b* x 1 + Fase II x 1 + Ballast x 1 + Traffico**. x 1 (0) + Vento. x 0.6 (0)

RARA_GR1		
ELEMENTI	M3 [kNm/m]	
	max	min
Sbalzo L = 2.65 m	12	-125
Campata esterna L = 2.80 m	108	-125
Campata interna L = 2.80 m	62	-87

SLE_rara_WM3:

Fase 1b* x 1 + Fase II x 1 + Ballast x 1 + Vento. x 1 (0) + Traffico**. x 0.8 (0)

RARA_VENTO		
ELEMENTI	M3 [kNm/m]	
	max	min
Sbalzo L = 2.65 m	20	-107
Campata esterna L = 2.80 m	101	-107
Campata interna L = 2.80 m	55	-75

SLE_rara_ManM3:

Fase 1b* x 1 + Fase II x 1 + Ballast x 1 + Manutenzione x 1 (0) + Vento. x 0.6 (0)

APPALTATORE: <u>Mandatario:</u> SALINI IMPREGIO S.p.A.	<u>Mandante:</u> ASTALDI S.p.A.	LINEA FERROVIARIA NAPOLI - BARI				
PROGETTISTA: <u>Mandatario:</u> SYSTRA S.A.		TRATTA NAPOLI-CANCELLO				
<u>Mandante:</u> SYSTRA-SOTECNI S.p.A. ROCKSOIL S.p.A.		IN VARIANTE TRA LE PK 0+000 E PK 15+585, INCLUSE LE OPERE ACCESSORIE, NELL'AMBITO DEGLI INTERVENTI DI CUI AL D.L. 133/2014, CONVERTITO IN LEGGE 164 / 2014				
PROGETTO ESECUTIVO RELAZIONE DI CALCOLO SOLETTA		PROGETTO IF1M	LOTTO 0.0.E.ZZ	CODIFICA CL	DOCUMENTO VI.02.27.002	REV. A
					PAGINA 50 di 93	

RARA_MANTENZIONE		
ELEMENTI	M3 [kNm/m]	
	max	min
Sbalzo L = 2.65 m	12	-121
Campata esterna L = 2.80 m	9	-121
Campata interna L = 2.80 m	23	-87

I massimi valori di sollecitazione allo SLE combinazione Rara sono pertanto riassunti nella sottostante tabella:

MASSIMI e MINIMI_RARA		
ELEMENTI	M3 [kNm/m]	
	max	min
Sbalzo L = 2.65 m	20	-125
Campata esterna L = 2.80 m	108	-125
Campata interna L = 2.80 m	62	-87

- **combinazione quasi permanente(SLE):**

SLE_qpM3:

Fase 1b* x 1 + Fase II x 1 + Ballast x 1

QUASI PERMANENTE		
ELEMENTI	M3 [kNm/m]	
	max	min
Sbalzo L = 2.65 m	0	-121
Campata esterna L = 2.80 m	4	-121
Campata interna L = 2.80 m	17	-12

APPALTATORE: <u>Mandatario:</u> SALINI IMPREGILO S.p.A.	<u>Mandante:</u> ASTALDI S.p.A.	LINEA FERROVIARIA NAPOLI - BARI				
PROGETTISTA: <u>Mandatario:</u> SYSTRA S.A.		TRATTA NAPOLI-CANCELLO				
<u>Mandante:</u> SYSTRA-SOTECNI S.p.A. ROCKSOIL S.p.A.		IN VARIANTE TRA LE PK 0+000 E PK 15+585, INCLUSE LE OPERE ACCESSORIE, NELL'AMBITO DEGLI INTERVENTI DI CUI AL D.L. 133/2014, CONVERTITO IN LEGGE 164 / 2014				
PROGETTO ESECUTIVO RELAZIONE DI CALCOLO SOLETTA	PROGETTO IF1M	LOTTO 0.0.E.ZZ	CODIFICA CL	DOCUMENTO VI.02.27.002	REV. A	PAGINA 51 di 93

- **combinazione A1 STR (SLU):**

SLU_GR1M3/V2:

Fase 1b* x 1.35 (1) + Fase II x 1.5 (0) + Ballast x 1.5 (1) + Traffico** x 1.45 (0) + Vento.x1.5x 0.6 (0)

SLU_GR1 M3/V2				
ELEMENTI	M3 [kNm/m]		V2 [kN/m]	
	max	min	max	min
Sbalzo L = 2.65 m	18	-142	53	-71
Campata esterna L = 2.80 m	182	-145	318	-263
Campata interna L = 2.80 m	91	-41	325	-290

SLU_WM3/V2:

Fase 1b* x 1.35 (1) + Fase II x 1.5 (0) + Ballast x 1.5 (1) + Vento.x1.5 (0) + Traffico** x 1.45x0.8 (0)

SLU_WM3/V2				
ELEMENTI	M3 [kNm/m]		V2 [kN/m]	
	max	min	max	min
Sbalzo L = 2.65 m	30	-146	53	-71
Campata esterna L = 2.80 m	152	-146	268	-228
Campata interna L = 2.80 m	81	-110	288	-247

SLU_ManM3/V2:

Fase 1b* x 1.35 (1) + Fase II x 1.5(0) + Ballast x 1.5(1) + Manutenzione x 1.45 (0) + Vento.x1.5x 0.6 (0)

SLU_ManM3/V2				
ELEMENTI	M3 [kNm/m]		V2 [kN/m]	
	max	min	max	min
Sbalzo L = 2.65 m	18	-167	80	-98
Campata esterna L = 2.80 m	20	-167	103	-107
Campata interna L = 2.80 m	34	-24	65	-50

APPALTATORE: <u>Mandatario:</u> SALINI IMPREGILO S.p.A.	<u>Mandante:</u> ASTALDI S.p.A.	LINEA FERROVIARIA NAPOLI - BARI				
PROGETTISTA: <u>Mandatario:</u> SYSTRA S.A.		TRATTA NAPOLI-CANCELLO				
<u>Mandante:</u> SYSTRA-SOTECNI S.p.A. ROCKSOIL S.p.A.		IN VARIANTE TRA LE PK 0+000 E PK 15+585, INCLUSE LE OPERE ACCESSORIE, NELL'AMBITO DEGLI INTERVENTI DI CUI AL D.L. 133/2014, CONVERTITO IN LEGGE 164 / 2014				
PROGETTO ESECUTIVO	PROGETTO	LOTTO	CODIFICA	DOCUMENTO	REV.	PAGINA
RELAZIONE DI CALCOLO SOLETTA	IF1M	0.0.E.ZZ	CL	VI.02.27.002	A	52 di 93

- **combinazione eccezionale E (SLU):**

SLU_EccM3:

Fase 1b* x 1 + Fase II x 1 + Ballast x 1 + Deragliament. x 1

SLU_EccM3/V2				
ELEMENTI	M3 [kNm/m]		V2 [kN/m]	
	max	min	max	min
Sbalzo L = 2.65 m	0	-93	37	-48
Campata esterna L = 2.80 m	40	-93	112	-117
Campata interna L = 2.80 m	22	-41	82	-83

Note:

I valori tra parentesi nell'espressione di sopra vanno assunti quando l'azione risulta favorevole nei confronti della verifica che si sta svolgendo

*Fase 1b corrisponde al modello trasversale caricato con le azioni derivanti dalla seconda fase di getto dello sbalzo, queste azioni nella parte a sbalzo non ancora gettata sono sostenute dal traliccio, invece nella restante parte sollecitano la soletta già maturata

**Traffico corrisponde alla combinazione di carico di gruppo 1 in accordo con quanto già definito nella relazione dell'impalcato comprendenti già i rispettivi coefficienti dinamici e di adattamento

MASSIMI/MINIMI SLU				
ELEMENTI	M3 [kNm/m]		V2 [kN/m]	
	max	min	max	min
Sbalzo L = 2.65 m	30	-167	37	-98
Campata esterna L = 2.80 m	182	-167	103	-263
Campata interna L = 2.80 m	91	-110	65	-290

APPALTATORE: <u>Mandatario:</u> SALINI IMPREGIO S.p.A. <u>Mandante:</u> ASTALDI S.p.A.		LINEA FERROVIARIA NAPOLI - BARI				
PROGETTISTA: <u>Mandatario:</u> SYSTRA S.A. <u>Mandante:</u> SYSTRA-SOTECNI S.p.A. ROCKSOIL S.p.A.		TRATTA NAPOLI-CANCELLO				
PROGETTO ESECUTIVO RELAZIONE DI CALCOLO SOLETTA		PROGETTO	LOTTO	CODIFICA	DOCUMENTO	REV. PAGINA
		IF1M	0.0.E.ZZ	CL	VI.02.27.002	A 53 di 93

7.1 SOLLECITAZIONI MASSIME COMBinate SLU

Di seguito si riportano gli involuipi delle sollecitazioni per le condizioni di carico sopra riportate.

SLU_GR1M3 (momento massimo):

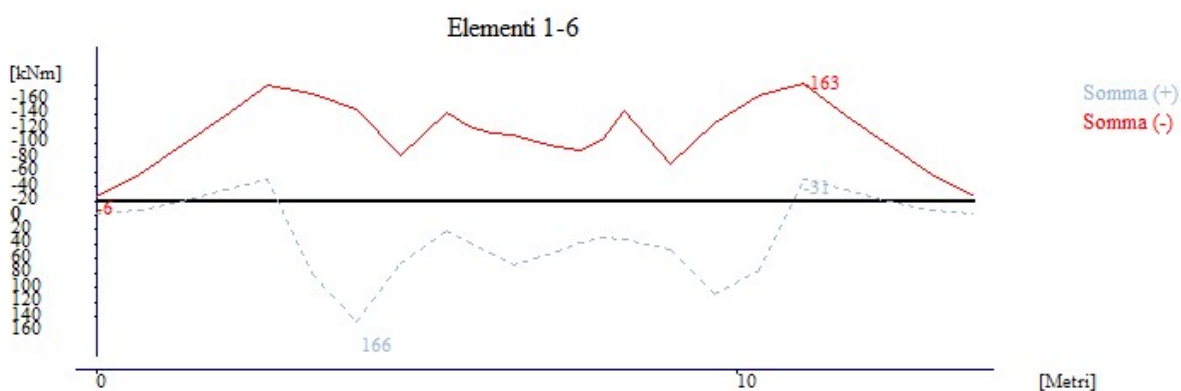

SLU_GR1V2 (taglio massimo):

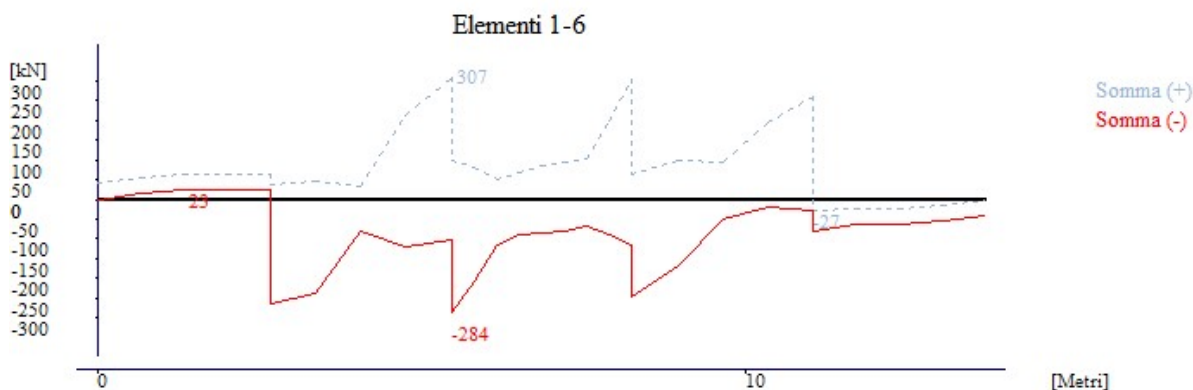

APPALTATORE: <u>Mandatario:</u> SALINI IMPREGIO S.p.A. <u>Mandante:</u> ASTALDI S.p.A.		LINEA FERROVIARIA NAPOLI - BARI				
PROGETTISTA: <u>Mandatario:</u> SYSTRA S.A. <u>Mandante:</u> SYSTRA-SOTECNI S.p.A. ROCKSOIL S.p.A.		TRATTA NAPOLI-CANCELLO				
PROGETTO ESECUTIVO RELAZIONE DI CALCOLO SOLETTA		PROGETTO	LOTTO	CODIFICA	DOCUMENTO	REV. PAGINA
		IF1M	0.0.E.ZZ	CL	VI.02.27.002	A 54 di 93

SLU_WM3 (momento massimo):

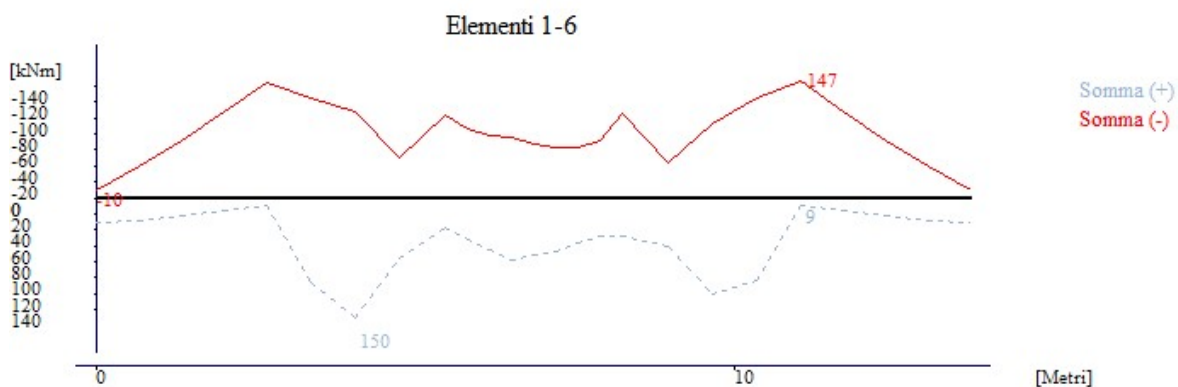

SLU_WV2 (taglio massimo):

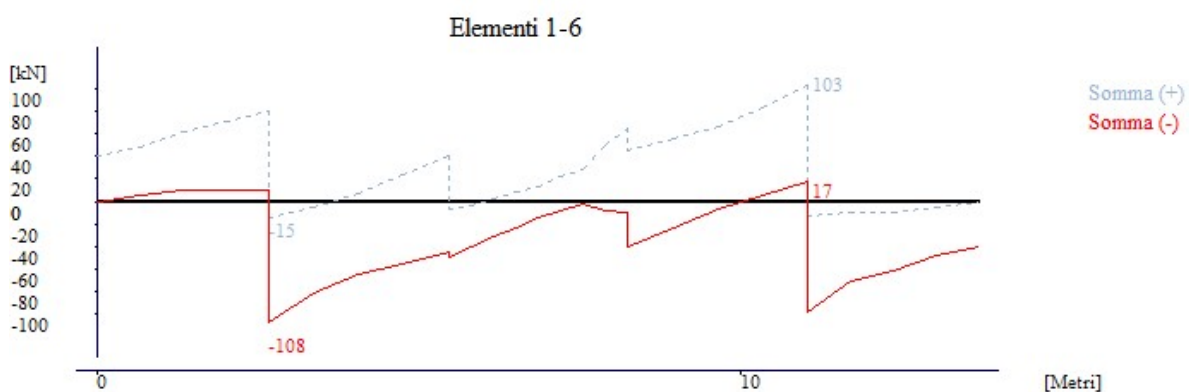

APPALTATORE: <u>Mandatario:</u> SALINI IMPREGIO S.p.A. <u>Mandante:</u> ASTALDI S.p.A.		LINEA FERROVIARIA NAPOLI - BARI				
PROGETTISTA: <u>Mandatario:</u> SYSTRA S.A. <u>Mandante:</u> SYSTRA-SOTECNI S.p.A. ROCKSOIL S.p.A.		TRATTA NAPOLI-CANCELLO				
PROGETTO ESECUTIVO RELAZIONE DI CALCOLO SOLETTA		PROGETTO	LOTTO	CODIFICA	DOCUMENTO	REV. PAGINA
		IF1M	0.0.E.ZZ	CL	VI.02.27.002	A 55 di 93

SLU_ManM3 (momento massimo):

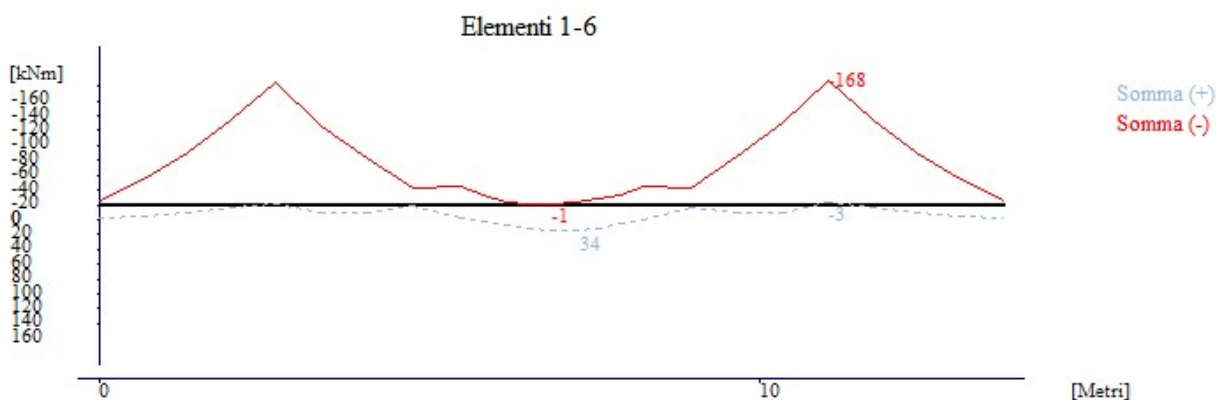

SLU_ManV2 (taglio massimo):

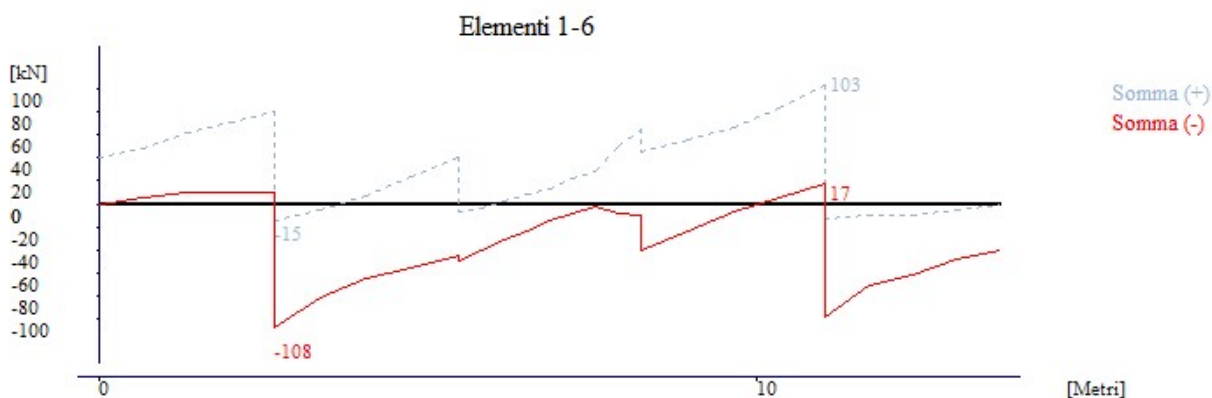

APPALTATORE: <u>Mandatario:</u> SALINI IMPREGIO S.p.A. <u>Mandante:</u> ASTALDI S.p.A.		LINEA FERROVIARIA NAPOLI - BARI				
PROGETTISTA: <u>Mandatario:</u> SYSTRA S.A. <u>Mandante:</u> SYSTRA-SOTECNI S.p.A. ROCKSOIL S.p.A.		TRATTA NAPOLI-CANCELLO				
PROGETTO ESECUTIVO RELAZIONE DI CALCOLO SOLETTA		PROGETTO	LOTTO	CODIFICA	DOCUMENTO	REV. PAGINA
		IF1M	0.0.E.ZZ	CL	VI.02.27.002	A 56 di 93

SLU_EccM3 (momento massimo):

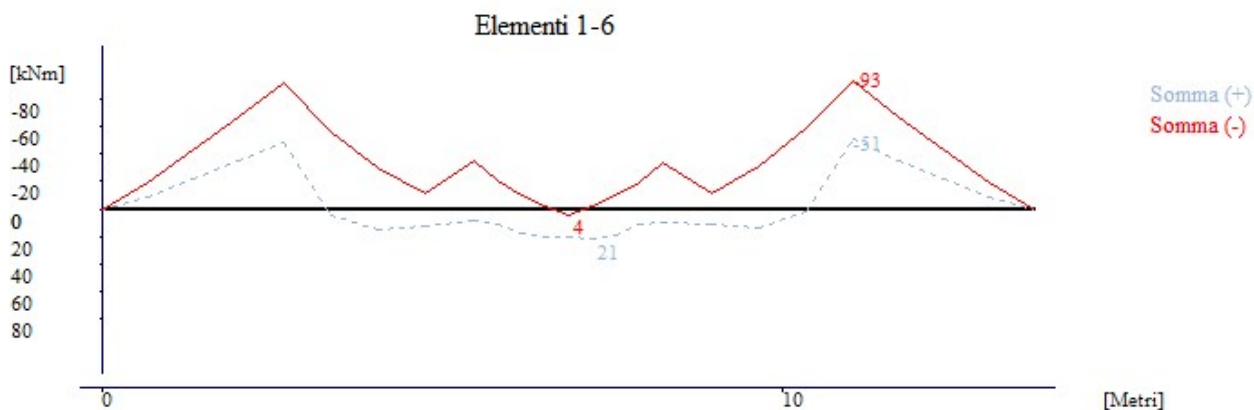

SLU_EccV2 (taglio massimo):

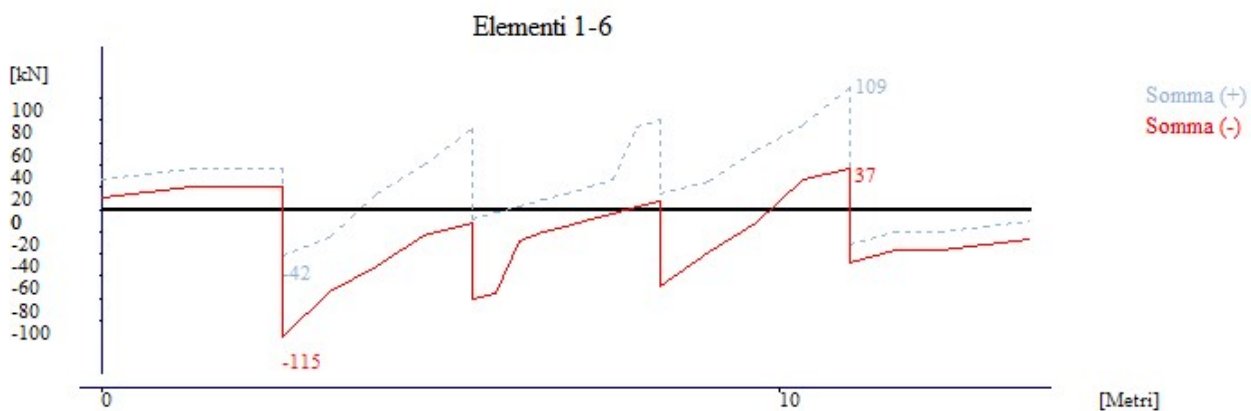

APPALTATORE: <u>Mandatario:</u> SALINI IMPREGIO S.p.A.		<u>Mandante:</u> ASTALDI S.p.A.		LINEA FERROVIARIA NAPOLI - BARI TRATTA NAPOLI-CANCELLO IN VARIANTE TRA LE PK 0+000 E PK 15+585, INCLUSE LE OPERE ACCESSORIE, NELL'AMBITO DEGLI INTERVENTI DI CUI AL D.L. 133/2014, CONVERTITO IN LEGGE 164 / 2014		
PROGETTISTA: <u>Mandatario:</u> SYSTRA S.A.		<u>Mandante:</u> SYSTRA-SOTECNI S.p.A. ROCKSOIL S.p.A.				
PROGETTO ESECUTIVO RELAZIONE DI CALCOLO SOLETTA		PROGETTO IF1M	LOTTO 0.0.E.ZZ	CODIFICA CL	DOCUMENTO VI.02.27.002	REV. A PAGINA 57 di 93

7.2 SOLLECITAZIONI MASSIME COMBinate SLE

SLE_rara_GR1M3 (momento massimo):

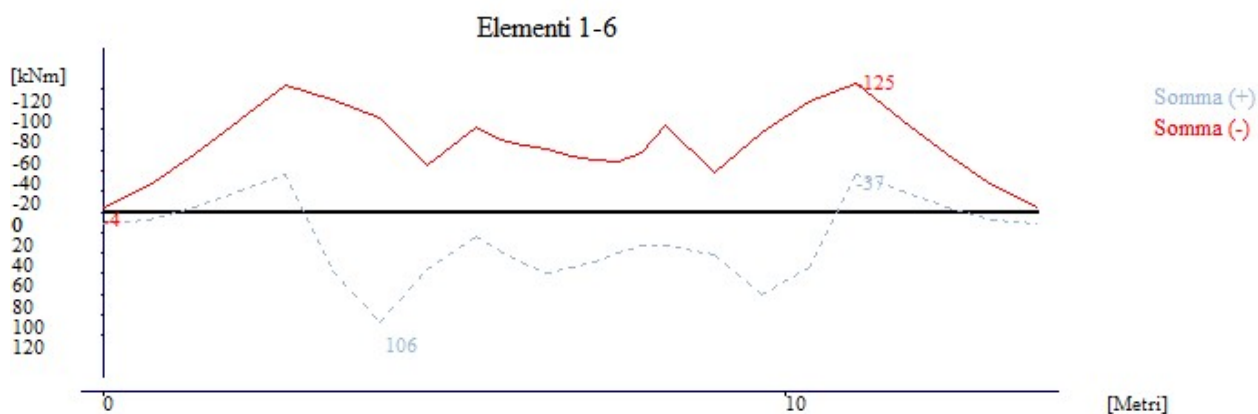

SLE_rara_WM3 (momento massimo):

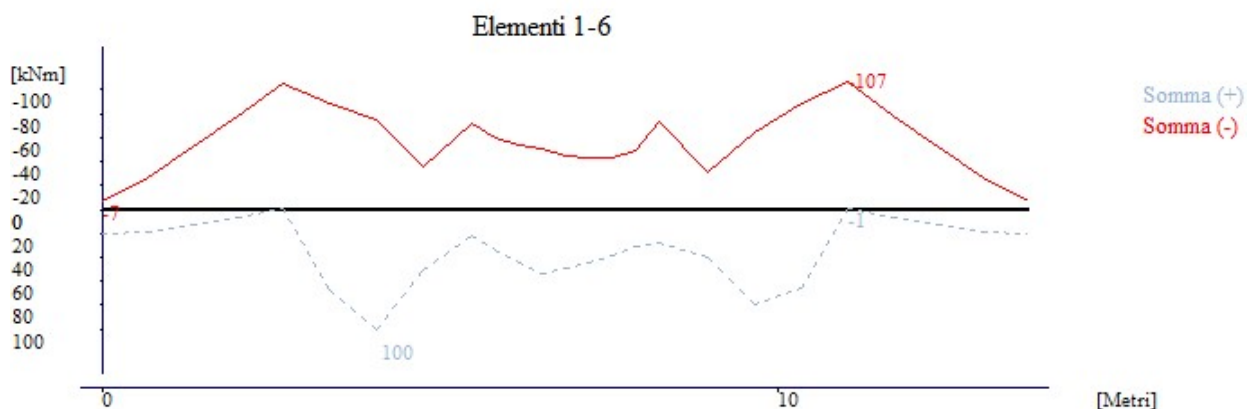

APPALTATORE: <u>Mandatario:</u> SALINI IMPREGIO S.p.A. <u>Mandante:</u> ASTALDI S.p.A.		LINEA FERROVIARIA NAPOLI - BARI				
PROGETTISTA: <u>Mandatario:</u> SYSTRA S.A. <u>Mandante:</u> SYSTRA-SOTECNI S.p.A. ROCKSOIL S.p.A.		TRATTA NAPOLI-CANCELLO				
PROGETTO ESECUTIVO RELAZIONE DI CALCOLO SOLETTA		PROGETTO	LOTTO	CODIFICA	DOCUMENTO	REV. PAGINA
		IF1M	0.0.E.ZZ	CL	VI.02.27.002	A 58 di 93

SLE_rara_ManM3 (momento massimo):

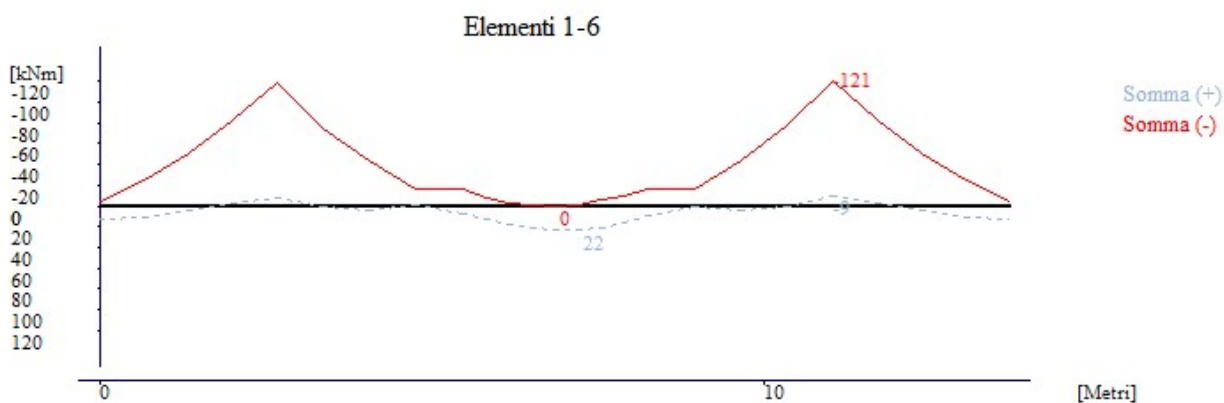

SLE_qpM3(momento massimo):

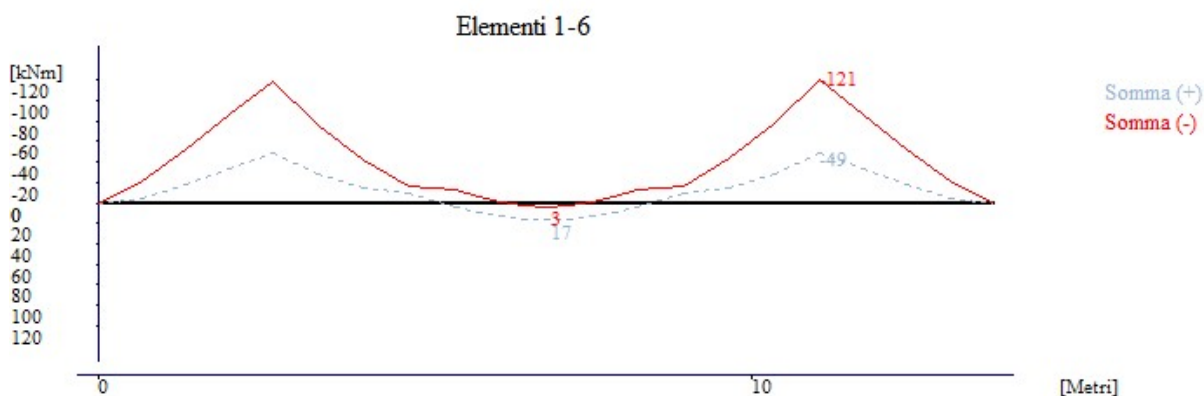

APPALTATORE: <u>Mandatario:</u> SALINI IMPREGILO S.p.A.	<u>Mandante:</u> ASTALDI S.p.A.	LINEA FERROVIARIA NAPOLI - BARI					
PROGETTISTA: <u>Mandatario:</u> SYSTRA S.A.		<u>Mandante:</u> SYSTRA-SOTECNI S.p.A.		ROCKSOIL S.p.A.		TRATTA NAPOLI-CANCELLO	
PROGETTO ESECUTIVO RELAZIONE DI CALCOLO SOLETTA		PROGETTO	LOTTO	CODIFICA	DOCUMENTO	REV.	PAGINA
		IF1M	0.0.E.ZZ	CL	VI.02.27.002	A	59 di 93

8 VERIFICHE AGLI SLE

Le verifiche a stato limite di esercizio per la soletta riguardano l'apertura delle fessure e il controllo dello stato tensionale del calcestruzzo e acciaio.

Seguendo quanto indicato dalle NTC2008 (par. 4.1.2.2.4) e dal Manuale di progettazione delle opere civili RFI (par. 2.5.1.8.3.2) le verifiche a SLE per la soletta in calcestruzzo armato si traducono nelle seguenti condizioni:

- verifica delle aperture delle fessure in condizioni di stato limite di esercizio in condizione rara, limitando le stesse a un valore di $w_1 = 0,2 \text{ mm}$ (ipotesi di condizioni ambientali aggressive e molto aggressive)
- verifica le tensioni di compressione nel calcestruzzo, limitandole a $0,55f_{ck}$ in condizione SLE rara e $0,4 f_{ck}$ in condizione SLE quasi permanente
- verifica le tensioni di trazione nell'acciaio, limitandole a $0,75f_{yk}$ in condizione SLE rara

APPALTATORE: <u>Mandatario:</u> SALINI IMPREGILO S.p.A.	<u>Mandante:</u> ASTALDI S.p.A.	LINEA FERROVIARIA NAPOLI - BARI									
PROGETTISTA: <u>Mandatario:</u> SYSTRA S.A.		<u>Mandante:</u> SYSTRA-SOTECNI S.p.A.		ROCKSOIL S.p.A.		TRATTA NAPOLI-CANCELLO					
PROGETTO ESECUTIVO RELAZIONE DI CALCOLO SOLETTA		IN VARIANTE TRA LE PK 0+000 E PK 15+585, INCLUSE LE OPERE ACCESSORIE, NELL'AMBITO DEGLI INTERVENTI DI CUI AL D.L. 133/2014, CONVERTITO IN LEGGE 164 / 2014									
PROGETTO	LOTTO	CODIFICA	DOCUMENTO	REV.	PAGINA						
IF1M	0.0.E.ZZ	CL	VI.02.27.002	A	60 di 93						

8.1 SBALZO

8.1.1 Verifiche a fessurazione

Sezione a Momento Negativo

Dimensioni della sezione di calcolo

Altezza totale	h=	38 cm
Altezza utile	d=	32 cm
Larghezza di calcolo	b=	100 cm
Area Acciaio teso	As=	25.75 cm ²
Area Acciaio compresso	As'=	25.75 cm ²
lembo superiore:		1 Φ 20/20 + 1 Φ 16/20
lembo inferiore:		1 Φ 20/20 + 1 Φ 16/20
Calcestruzzo	Rck =	400 daN/cm ²
Copriferro teso (da baric arm tesa)	c=	6 cm
Copriferro compresso (da baric arm compr)	d'=	6 cm
Momento sollecitante comb.frequente	Mf	125.00 kN m
Momento sollecitante comb. Quasi permanente	Mq.p.	0.00 kN m
asse neutro (distanza dal bordo compresso)	x=	11.07 cm
Momento di inerzia della sezione omog.	Ji=	224336 cm ⁴
Area omogeneizzata	Ai=	1879.3 cm ²

APPALTATORE: <u>Mandatario:</u> SALINI IMPREGILO S.p.A.	<u>Mandante:</u> ASTALDI S.p.A.	LINEA FERROVIARIA NAPOLI - BARI					
		TRATTA NAPOLI-CANCELLO					
PROGETTISTA: <u>Mandatario:</u> SYSTRA S.A.		<u>Mandante:</u> SYSTRA-SOTECNI S.p.A.		ROCKSOIL S.p.A.		IN VARIANTE TRA LE PK 0+000 E PK 15+585, INCLUSE LE OPERE ACCESSORIE, NELL'AMBITO DEGLI INTERVENTI DI CUI AL D.L. 133/2014, CONVERTITO IN LEGGE 164 / 2014	
PROGETTO ESECUTIVO RELAZIONE DI CALCOLO SOLETTA		PROGETTO IF1M	LOTTO 0.0.E.ZZ	CODIFICA CL	DOCUMENTO VI.02.27.002	REV. A	PAGINA 61 di 93

Verifica a flessione

Tensione di prima fessurazione

Tensione nell'acciaio teso

$$\sigma_{sI} = 1640.8 \text{ daN/cm}^2$$

Verifica di combinazione frequente:

Tensione nel calcestruzzo

$$\sigma_{cII} = -61.7 \text{ daN/cm}^2$$

Tensione nell'acciaio teso - fase 1

$$\sigma_{s1II} = 0 \text{ daN/cm}^2$$

Tensione nell'acciaio teso - fase 2 + fase 3

$$\sigma_{s2-3II} = 1749.4 \text{ daN/cm}^2$$

Tensione nell'acciaio teso - complessiva

$$\sigma_{sII} = 1749.4 \text{ daN/cm}^2$$

Tensione nell'acciaio compresso

$$\sigma_{s'II} = -423.7 \text{ daN/cm}^2$$

APPALTATORE: <u>Mandatario:</u> <u>Mandante:</u> SALINI IMPREGILO S.p.A. ASTALDI S.p.A.	LINEA FERROVIARIA NAPOLI - BARI TRATTA NAPOLI-CANCELLO					
PROGETTISTA: <u>Mandatario:</u> <u>Mandante:</u> SYSTRA S.A. SYSTRA-SOTECNI S.p.A. ROCKSOIL S.p.A.	IN VARIANTE TRA LE PK 0+000 E PK 15+585, INCLUSE LE OPERE ACCESSORIE, NELL'AMBITO DEGLI INTERVENTI DI CUI AL D.L. 133/2014, CONVERTITO IN LEGGE 164 / 2014					
PROGETTO ESECUTIVO RELAZIONE DI CALCOLO SOLETTA	PROGETTO IF1M	LOTTO 0.0.E.ZZ	CODIFICA CL	DOCUMENTO VI.02.27.002	REV. A	PAGINA 62 di 93

Verifiche allo stato limite di apertura delle fessure

diametro medio barre tese	$\Phi_t =$	1.81 cm
interasse medio barre tese	$f_c =$	10.00 cm
diametro medio barre compresse	$\Phi_t =$	1.81 cm
interasse medio barre compresse	$f_c =$	10.00 cm
baric. sez.fess.dal lembo inferiore	$y_{gf} =$	11.07 cm
baric. sez. int. reag. dal lembo inf.	$y_g =$	19.00 cm
asse neutro x	$y_n =$	11.07 cm
braccio coppia interna	$z =$	28.31 cm
Momento d'inerzia sezione fess.	$I_f =$	224336 cm ⁴
Momento d'inerzia sez.inter.reag.	$I_i =$	587809 cm ⁴
Momento di prima fess. a fless.	$M_{1f} =$	11724 daN m
Momento di prima fess. a traz.	$M_{1t} =$	9770 daN m
Momento di formaz. fessure	$M_{ff} =$	6948 daN m
	$b_{eff} =$	100 cm
	$d_{eff} =$	13.47 cm
Area efficace	$A_{eff} =$	1347 cm ²
<u>Verifica combinazione rara</u>		
<u>in condizioni ambientali aggressive/molto aggressive</u>	$k_2 =$	0.4
	$k_3 =$	0.125
	$\beta_1 =$	1
	$\beta_2 =$	0.5
Distanza media tra le fessure	$s_{rm} =$	16.92 cm
Deformazione media nel c.l.s	$\epsilon_{sm} =$	0.000476
APERTURA MEDIA DI FESSURA	$W_m =$	0.08 mm
VALORE DI CONFRONTO	$W_1 =$	0.20 mm
APERTURA CARATTERISTICA DI FESSURA	$W_k =$	0.14 mm

VERIFICA SODDISFATTA IN QUANTO $W_k < W_1$

APPALTATORE: <u>Mandatario:</u> SALINI IMPREGILO S.p.A.	<u>Mandante:</u> ASTALDI S.p.A.	LINEA FERROVIARIA NAPOLI - BARI				
PROGETTISTA: <u>Mandatario:</u> SYSTRA S.A.	<u>Mandante:</u> SYSTRA-SOTECNI S.p.A. ROCKSOIL S.p.A.	TRATTA NAPOLI-CANCELLO				
PROGETTO ESECUTIVO RELAZIONE DI CALCOLO SOLETTA		PROGETTO IF1M	LOTTO 0.0.E.ZZ	CODIFICA CL	DOCUMENTO VI.02.27.002	REV. PAGINA A 64 di 93

SLE - Combinazione quasi permanente

Titolo: **Sbalzo** N° strati barre: **3** Zoom

N°	b [cm]	h [cm]	N°	As [cm²]	d [cm]
1	100	38	1	25.76	5
			2	15.71	30
			3	10.05	34

Tipo Sezione
 Rettan.re Trapezi
 a T Circolare
 Rettangoli Coord.

Sollecitazioni
 S.L.U. Metodo n
 N_{Ed} 0 0 kN
 M_{xEd} 0 -121 kNm
 M_{yEd} 0 0

P.to applicazione N
 Centro Baricentro cls
 Coord.[cm] xN 0 yN 0

Materiali
B450C **C32/40**
 ε_{su} 67.5 ‰ ε_{c2} 2 ‰
 f_{yd} 391.3 N/mm² ε_{cu} 3.5 ‰
 E_s 200'000 N/mm² f_{cd} 18.13
 E_s/E_c 15 f_{cc}/f_{cd} 0.8
 ε_{syd} 1.957 ‰ σ_{c,adm} 12.25
 σ_{s,adm} 255 N/mm² τ_{co} 0.7333
 τ_{c1} 2.114

σ_c -5.714 N/mm²
 σ_s 163.2 N/mm²
 ε_s 0.8159 ‰
 d 33 cm
 x 11.36 x/d 0.3444
 δ 0.8705

Metodo di calcolo
 S.L.U.+ S.L.U.-
 Metodo n

Verifica N° iterazioni: 4
 Precompresso

$\sigma_c = 5.71 \text{ N/mm}^2 < 0.40 f_{ck} = 0.40 \times 32 = 12.8 \text{ N/mm}^2 \quad \rightarrow \text{VERIFICATO}$

APPALTATORE: <u>Mandatario:</u> SALINI IMPREGILO S.p.A.	<u>Mandante:</u> ASTALDI S.p.A.	LINEA FERROVIARIA NAPOLI - BARI					
PROGETTISTA: <u>Mandatario:</u> SYSTRA S.A.		<u>Mandante:</u> SYSTRA-SOTECNI S.p.A.		ROCKSOIL S.p.A.		TRATTA NAPOLI-CANCELLO	
PROGETTO ESECUTIVO RELAZIONE DI CALCOLO SOLETTA		PROGETTO IF1M	LOTTO 0.0.E.ZZ	CODIFICA CL	DOCUMENTO VI.02.27.002	REV. A	PAGINA 65 di 93
IN VARIANTE TRA LE PK 0+000 E PK 15+585, INCLUSE LE OPERE ACCESSORIE, NELL'AMBITO DEGLI INTERVENTI DI CUI AL D.L. 133/2014, CONVERTITO IN LEGGE 164 / 2014							

8.2 CAMPATA ESTERNA

8.2.1 Verifiche a fessurazione

Sezione a Momento Negativo

Dimensioni della sezione di calcolo

Altezza totale	h=	38 cm
Altezza utile	d=	32 cm
Larghezza di calcolo	b=	100 cm
Area Acciaio teso	As=	25.75 cm ²
Area Acciaio compresso	As' =	25.75 cm ²
lembo superiore:		1 Φ 20/20 + 1 Φ 16/20
lembo inferiore:		1 Φ 20/20 + 1 Φ 16/20
Calcestruzzo	Rck =	400 daN/cm ²
Copriferro teso (da baric arm tesa)	c=	6 cm
Copriferro compresso (da baric arm compr)	d' =	6 cm
Momento sollecitante comb. frequente	Mf	125.00 kN m
Momento sollecitante comb. Quasi permanente	Mq.p.	0.00 kN m
asse neutro (distanza dal bordo compresso)	x=	11.07 cm
Momento di inerzia della sezione omog.	Ji=	224336 cm ⁴
Area omogeneizzata	Ai=	1879.3 cm ²

APPALTATORE: <u>Mandatario:</u> SALINI IMPREGILO S.p.A.	<u>Mandante:</u> ASTALDI S.p.A.	LINEA FERROVIARIA NAPOLI - BARI					
PROGETTISTA: <u>Mandatario:</u> SYSTRA S.A.		TRATTA NAPOLI-CANCELLO					
<u>Mandante:</u> SYSTRA-SOTECNI S.p.A. ROCKSOIL S.p.A.		IN VARIANTE TRA LE PK 0+000 E PK 15+585, INCLUSE LE OPERE ACCESSORIE, NELL'AMBITO DEGLI INTERVENTI DI CUI AL D.L. 133/2014, CONVERTITO IN LEGGE 164 / 2014					
PROGETTO ESECUTIVO	PROGETTO	LOTTO	CODIFICA	DOCUMENTO	REV.	PAGINA	
RELAZIONE DI CALCOLO SOLETTA	IF1M	0.0.E.ZZ	CL	VI.02.27.002	A	66 di 93	

Verifica a flessione

Tensione di prima fessurazione

Tensione nell'acciaio teso

$$\sigma_{sr} = 1640.8 \text{ daN/cm}^2$$

Verifica di combinazione frequente:

Tensione nel calcestruzzo

$$\sigma_{cII} = -61.7 \text{ daN/cm}^2$$

Tensione nell'acciaio teso - fase 1

$$\sigma_{s1II} = 0 \text{ daN/cm}^2$$

Tensione nell'acciaio teso - fase 2 + fase 3

$$\sigma_{s2-3II} = 1749.4 \text{ daN/cm}^2$$

Tensione nell'acciaio teso - complessiva

$$\sigma_{sII} = 1749.4 \text{ daN/cm}^2$$

Tensione nell'acciaio compresso

$$\sigma_{s'II} = -423.7 \text{ daN/cm}^2$$

APPALTATORE: <u>Mandatario:</u> <u>Mandante:</u> SALINI IMPREGIO S.p.A. ASTALDI S.p.A.	LINEA FERROVIARIA NAPOLI - BARI TRATTA NAPOLI-CANCELLO					
PROGETTISTA: <u>Mandatario:</u> <u>Mandante:</u> SYSTRA S.A. SYSTRA-SOTECNI S.p.A. ROCKSOIL S.p.A.	IN VARIANTE TRA LE PK 0+000 E PK 15+585, INCLUSE LE OPERE ACCESSORIE, NELL'AMBITO DEGLI INTERVENTI DI CUI AL D.L. 133/2014, CONVERTITO IN LEGGE 164 / 2014					
PROGETTO ESECUTIVO RELAZIONE DI CALCOLO SOLETTA	PROGETTO IF1M	LOTTO 0.0.E.ZZ	CODIFICA CL	DOCUMENTO VI.02.27.002	REV. A	PAGINA 67 di 93

Verifiche allo stato limite di apertura delle fessure

diametro medio barre tese	$\Phi_t =$	1.81 cm
interasse medio barre tese	$f_c =$	10.00 cm
diametro medio barre compresse	$\Phi_t =$	1.81 cm
interasse medio barre compresse	$f_c =$	10.00 cm
baric. sez.fess.dal lembo inferiore	$y_{gf} =$	11.07 cm
baric. sez. int. reag. dal lembo inf.	$y_g =$	19.00 cm
asse neutro x	$y_n =$	11.07 cm
braccio coppia interna	$z =$	28.31 cm
Momento d'inerzia sezione fess.	$I_f =$	224336 cm ⁴
Momento d'inerzia sez.inter.reag.	$I_i =$	587809 cm ⁴
Momento di prima fess. a fless.	$M_{1f} =$	11724 daN m
Momento di prima fess. a traz.	$M_{1t} =$	9770 daN m
Momento di formaz. fessure	$M_{ff} =$	6948 daN m
	$b_{eff} =$	100 cm
	$d_{eff} =$	13.47 cm
Area efficace	$A_{eff} =$	1347 cm ²
<u>Verifica combinazione rara</u>		
<u>in condizioni ambientali aggressive/molto aggressive</u>	$k_2 =$	0.4
	$k_3 =$	0.125
	$\beta_1 =$	1
	$\beta_2 =$	0.5
Distanza media tra le fessure	$s_{rm} =$	16.92 cm
Deformazione media nel c.l.s	$\epsilon_{sm} =$	0.000476
APERTURA MEDIA DI FESSURA	$W_m =$	0.08 mm
VALORE DI CONFRONTO	$W_1 =$	0.20 mm
APERTURA CARATTERISTICA DI FESSURA	$W_k =$	0.14 mm

VERIFICA SODDISFATTA IN QUANTO $W_k < W_1$

APPALTATORE: <u>Mandatario:</u> SALINI IMPREGILO S.p.A.	<u>Mandante:</u> ASTALDI S.p.A.	LINEA FERROVIARIA NAPOLI - BARI					
PROGETTISTA: <u>Mandatario:</u> SYSTRA S.A.		TRATTA NAPOLI-CANCELLO					
<u>Mandante:</u> SYSTRA-SOTECNI S.p.A. ROCKSOIL S.p.A.		IN VARIANTE TRA LE PK 0+000 E PK 15+585, INCLUSE LE OPERE ACCESSORIE, NELL'AMBITO DEGLI INTERVENTI DI CUI AL D.L. 133/2014, CONVERTITO IN LEGGE 164 / 2014					
PROGETTO ESECUTIVO RELAZIONE DI CALCOLO SOLETTA		PROGETTO IF1M	LOTTO 0.0.E.ZZ	CODIFICA CL	DOCUMENTO VI.02.27.002	REV. A	PAGINA 68 di 93

Sezione a Momento Positivo

Dimensioni della sezione di calcolo

Altezza totale	h=	38 cm
Altezza utile	d=	32 cm
Larghezza di calcolo	b=	100 cm
Area Acciaio teso	As=	25.75 cm ²
Area Acciaio compresso	As'=	25.75 cm ²
lembo superiore:		1 Φ 20/20 + 1 Φ 16/20
lembo inferiore:		1 Φ 20/20 + 1 Φ 16/20
Calcestruzzo	Rck =	400 daN/cm ²
Copriferro teso (da baric arm tesa)	c=	6 cm
Copriferro compresso (da baric arm compr)	d'=	6 cm
Momento sollecitante comb.frequente	Mf	108.00 kN m
Momento sollecitante comb. Quasi permanente	Mq.p.	0.00 kN m
asse neutro (distanza dal bordo compresso)	x=	11.07 cm
Momento di inerzia della sezione omog.	Ji=	224336 cm ⁴
Area omogeneizzata	Ai=	1879.3 cm ²

APPALTATORE: <u>Mandatario:</u> SALINI IMPREGILO S.p.A.	<u>Mandante:</u> ASTALDI S.p.A.	LINEA FERROVIARIA NAPOLI - BARI					
PROGETTISTA: <u>Mandatario:</u> SYSTRA S.A.		TRATTA NAPOLI-CANCELLO					
<u>Mandante:</u> SYSTRA-SOTECNI S.p.A. ROCKSOIL S.p.A.		IN VARIANTE TRA LE PK 0+000 E PK 15+585, INCLUSE LE OPERE ACCESSORIE, NELL'AMBITO DEGLI INTERVENTI DI CUI AL D.L. 133/2014, CONVERTITO IN LEGGE 164 / 2014					
PROGETTO ESECUTIVO	PROGETTO	LOTTO	CODIFICA	DOCUMENTO	REV.	PAGINA	
RELAZIONE DI CALCOLO SOLETTA	IF1M	0.0.E.ZZ	CL	VI.02.27.002	A	69 di 93	

Verifica a flessione

Tensione di prima fessurazione

Tensione nell'acciaio teso

$$\sigma_{sr} = 1640.8 \text{ daN/cm}^2$$

Verifica di combinazione frequente:

Tensione nel calcestruzzo

$$\sigma_{cII} = -53.3 \text{ daN/cm}^2$$

Tensione nell'acciaio teso - fase 1

$$\sigma_{s1II} = 0 \text{ daN/cm}^2$$

Tensione nell'acciaio teso - fase 2 + fase 3

$$\sigma_{s2-3II} = 1511.5 \text{ daN/cm}^2$$

Tensione nell'acciaio teso - complessiva

$$\sigma_{sII} = 1511.5 \text{ daN/cm}^2$$

Tensione nell'acciaio compresso

$$\sigma_{s'II} = -366.1 \text{ daN/cm}^2$$

APPALTATORE: <u>Mandatario:</u> <u>Mandante:</u> SALINI IMPREGILO S.p.A. ASTALDI S.p.A.	LINEA FERROVIARIA NAPOLI - BARI TRATTA NAPOLI-CANCELLO					
PROGETTISTA: <u>Mandatario:</u> <u>Mandante:</u> SYSTRA S.A. SYSTRA-SOTECNI S.p.A. ROCKSOIL S.p.A.	IN VARIANTE TRA LE PK 0+000 E PK 15+585, INCLUSE LE OPERE ACCESSORIE, NELL'AMBITO DEGLI INTERVENTI DI CUI AL D.L. 133/2014, CONVERTITO IN LEGGE 164 / 2014					
PROGETTO ESECUTIVO RELAZIONE DI CALCOLO SOLETTA	PROGETTO IF1M	LOTTO 0.0.E.ZZ	CODIFICA CL	DOCUMENTO VI.02.27.002	REV. A	PAGINA 70 di 93

Verifiche allo stato limite di apertura delle fessure

diametro medio barre tese	$\Phi_t =$	1.81 cm
interasse medio barre tese	$f_c =$	10.00 cm
diametro medio barre compresse	$\Phi_t =$	1.81 cm
interasse medio barre compresse	$f_c =$	10.00 cm
baric. sez.fess.dal lembo inferiore	$y_{gf} =$	11.07 cm
baric. sez. int. reag. dal lembo inf.	$y_g =$	19.00 cm
asse neutro x	$y_n =$	11.07 cm
braccio coppia interna	$z =$	28.31 cm
Momento d'inerzia sezione fess.	$I_f =$	224336 cm ⁴
Momento d'inerzia sez.inter.reag.	$I_i =$	587809 cm ⁴
Momento di prima fess. a fless.	$M_{1f} =$	11724 daN m
Momento di prima fess. a traz.	$M_{1t} =$	9770 daN m
Momento di formaz. fessure	$M_{ff} =$	6948 daN m
	$b_{eff} =$	100 cm
	$d_{eff} =$	13.47 cm
Area efficace	$A_{eff} =$	1347 cm ²
<u>Verifica combinazione rara</u>		
<u>in condizioni ambientali aggressive/molto aggressive</u>	$k_2 =$	0.4
	$k_3 =$	0.125
	$\beta_1 =$	1
	$\beta_2 =$	0.5
Distanza media tra le fessure	$s_{rm} =$	16.92 cm
Deformazione media nel c.l.s	$\epsilon_{sm} =$	0.000301
APERTURA MEDIA DI FESSURA	$W_m =$	0.05 mm
VALORE DI CONFRONTO	$W_1 =$	0.20 mm
APERTURA CARATTERISTICA DI FESSURA	$W_k =$	0.09 mm

VERIFICA SODDISFATTA IN QUANTO $W_k < W_1$

APPALTATORE: <u>Mandataria:</u> SALINI IMPREGILO S.p.A. <u>Mandante:</u> ASTALDI S.p.A.	LINEA FERROVIARIA NAPOLI - BARI TRATTA NAPOLI-CANCELLO IN VARIANTE TRA LE PK 0+000 E PK 15+585, INCLUSE LE OPERE ACCESSORIE, NELL'AMBITO DEGLI INTERVENTI DI CUI AL D.L. 133/2014, CONVERTITO IN LEGGE 164 / 2014
PROGETTISTA: <u>Mandataria:</u> SYSTRA S.A. <u>Mandante:</u> SYSTRA-SOTECNI S.p.A. ROCKSOIL S.p.A.	
PROGETTO ESECUTIVO RELAZIONE DI CALCOLO SOLETTA	PROGETTO LOTTO CODIFICA DOCUMENTO REV. PAGINA IF1M 0.0.E.ZZ CL VI.02.27.002 A 71 di 93

8.2.2 Verifiche stato tensionale calcestruzzo e acciaio

SLE - Combinazione rara

Momento negativo

Titolo: Esterna

N° strati barre: 3

N°	b [cm]	h [cm]	N°	As [cm²]	d [cm]
1	100	38	1	25.76	5
			2	15.71	30
			3	10.05	34

Sollecitazioni: S.L.U. Metodo n

P.to applicazione N: Centro

Metodo di calcolo: S.L.U. + Metodo n

Materiali: B450C, C32/40

$E_{su} = 67.5$ % $E_{c2} = 2$ %
 $f_{yd} = 391.3$ N/mm² $E_{cu} = 3.5$ %
 $E_s = 200000$ N/mm² $f_{cd} = 18.13$ %
 $E_s/E_c = 15$ $f_{cc}/f_{cd} = 0.8$ %
 $E_{spd} = 1.957$ % $C_{c,adm} = 12.25$ %
 $C_{s,adm} = 255$ N/mm² $\tau_{coo} = 0.7333$ %
 $\tau_{c1} = 2.114$ %

$\sigma_c = 5.903$ N/mm²
 $\sigma_s = 168.6$ N/mm²

$\epsilon_s = 0.8429$ %
 $d = 33$ cm
 $x = 11.36$ $x/d = 0.3444$
 $\delta = 0.8705$

Verifica: N° iterazioni: 4

Precompresso

$$\sigma_c = 5.9 \text{ N/mm}^2 < 0.55 f_{ck} = 0.55 \times 32 = 17.6 \text{ N/mm}^2 \quad \rightarrow \text{VERIFICATO}$$

$$\sigma_s = 168.6 \text{ N/mm}^2 < 0.75 f_{yk} = 0.75 \times 450 = 337.5 \text{ N/mm}^2 \quad \rightarrow \text{VERIFICATO}$$

Momento positivo

Titolo: Esterna

N° strati barre: 3

N°	b [cm]	h [cm]	N°	As [cm²]	d [cm]
1	100	38	1	25.76	5
			2	15.71	30
			3	10.05	34

Sollecitazioni: S.L.U. Metodo n

P.to applicazione N: Centro

Metodo di calcolo: S.L.U. + Metodo n

Materiali: B450C, C32/40

$E_{su} = 67.5$ % $E_{c2} = 2$ %
 $f_{yd} = 391.3$ N/mm² $E_{cu} = 3.5$ %
 $E_s = 200000$ N/mm² $f_{cd} = 18.13$ %
 $E_s/E_c = 15$ $f_{cc}/f_{cd} = 0.8$ %
 $E_{spd} = 1.957$ % $C_{c,adm} = 12.25$ %
 $C_{s,adm} = 255$ N/mm² $\tau_{coo} = 0.7333$ %
 $\tau_{c1} = 2.114$ %

$\sigma_c = 5.217$ N/mm²
 $\sigma_s = 168.7$ N/mm²

$\epsilon_s = 0.8437$ %
 $d = 34$ cm
 $x = 10.77$ $x/d = 0.3168$
 $\delta = 0.836$

Verifica: N° iterazioni: 4

Precompresso

$$\sigma_c = 5.21 \text{ N/mm}^2 < 0.55 f_{ck} = 0.55 \times 32 = 17.6 \text{ N/mm}^2 \quad \rightarrow \text{VERIFICATO}$$

$$\sigma_s = 168.7 \text{ N/mm}^2 < 0.75 f_{yk} = 0.75 \times 450 = 337.5 \text{ N/mm}^2 \quad \rightarrow \text{VERIFICATO}$$

APPALTATORE: <u>Mandatario:</u> SALINI IMPREGIO S.p.A. <u>Mandante:</u> ASTALDI S.p.A.		LINEA FERROVIARIA NAPOLI - BARI				
PROGETTISTA: <u>Mandatario:</u> SYSTRA S.A. <u>Mandante:</u> SYSTRA-SOTECNI S.p.A. ROCKSOIL S.p.A.		TRATTA NAPOLI-CANCELLO				
PROGETTO ESECUTIVO RELAZIONE DI CALCOLO SOLETTA		PROGETTO	LOTTO	CODIFICA	DOCUMENTO	REV. PAGINA
		IF1M	0.0.E.ZZ	CL	VI.02.27.002	A 72 di 93

SLE - Combinazione quasi permanente

Momento negativo

Titolo: Esterna

N° strati barre: 3

N°	b [cm]	h [cm]	N°	As [cm²]	d [cm]
1	100	38	1	25.76	5
			2	15.71	30
			3	10.05	34

Sollecitazioni: S.L.U. Metodo n

N_{Ed}: 0 kN
M_{Ed}: -121 kNm
M_{yEd}: 0

P.to applicazione N: Centro

Materiali: B450C, C32/40

ε_{su}: 67.5 ‰, ε_{c2}: 2 ‰, σ_c: 5.714 N/mm², σ_s: 163.2 N/mm²

ε_s: 0.8159 ‰, d: 33 cm, x: 11.36 x/d: 0.3444, δ: 0.8705

Verifica: N° iterazioni: 4

$\sigma_c = 5.71 \text{ N/mm}^2 < 0.40 f_{ck} = 0.40 \times 32 = 12.8 \text{ N/mm}^2$

➔ VERIFICATO

Momento positivo

Titolo: Esterna

N° strati barre: 3

N°	b [cm]	h [cm]	N°	As [cm²]	d [cm]
1	100	38	1	25.76	5
			2	15.71	30
			3	10.05	34

Sollecitazioni: S.L.U. Metodo n

N_{Ed}: 0 kN
M_{Ed}: 4 kNm
M_{yEd}: 0

P.to applicazione N: Centro

Materiali: B450C, C32/40

ε_{su}: 67.5 ‰, ε_{c2}: 2 ‰, σ_c: -0.1932 N/mm², σ_s: 6.25 N/mm²

ε_s: 0.03125 ‰, d: 34 cm, x: 10.77 x/d: 0.3168, δ: 0.836

Verifica: N° iterazioni: 4

$\sigma_c = 0.19 \text{ N/mm}^2 < 0.40 f_{ck} = 0.40 \times 32 = 12.8 \text{ N/mm}^2$

➔ VERIFICATO

APPALTATORE: <u>Mandatario:</u> SALINI IMPREGILO S.p.A.	<u>Mandante:</u> ASTALDI S.p.A.	LINEA FERROVIARIA NAPOLI - BARI				
PROGETTISTA: <u>Mandatario:</u> SYSTRA S.A.		<u>Mandante:</u> SYSTRA-SOTECNI S.p.A.		ROCKSOIL S.p.A.		
PROGETTO ESECUTIVO RELAZIONE DI CALCOLO SOLETTA		PROGETTO IF1M	LOTTO 0.0.E.ZZ	CODIFICA CL	DOCUMENTO VI.02.27.002	REV. PAGINA A 73 di 93
TRATTA NAPOLI-CANCELLO						
IN VARIANTE TRA LE PK 0+000 E PK 15+585, INCLUSE LE OPERE ACCESSORIE, NELL'AMBITO DEGLI INTERVENTI DI CUI AL D.L. 133/2014, CONVERTITO IN LEGGE 164 / 2014						

8.3 CAMPATA INTERNA

8.3.1 Verifiche a fessurazione

Sezione a Momento Negativo

Dimensioni della sezione di calcolo

Altezza totale	h=	40 cm
Altezza utile	d=	34 cm
Larghezza di calcolo	b=	100 cm
Area Acciaio teso	As=	25.75 cm ²
Area Acciaio compresso	As'=	25.75 cm ²
lembo superiore:		1 Φ 20/20 + 1 Φ 16/20
lembo inferiore:		1 Φ 20/20 + 1 Φ 16/20
Calcestruzzo	Rck =	400 daN/cm ²
Copriferro teso (da baric arm tesa)	c=	6 cm
Copriferro compresso (da baric arm compr)	d'=	6 cm
Momento sollecitante comb.frequente	Mf	89.40 kN m
asse neutro (distanza dal bordo compresso)	x=	11.48 cm
Momento di inerzia della sezione omog.	Ji=	257902 cm ⁴
Area omogeneizzata	Ai=	1920.0 cm ²

APPALTATORE: <u>Mandatario:</u> SALINI IMPREGILO S.p.A.	<u>Mandante:</u> ASTALDI S.p.A.	LINEA FERROVIARIA NAPOLI - BARI				
		TRATTA NAPOLI-CANCELLO				
PROGETTISTA: <u>Mandatario:</u> SYSTRA S.A.		IN VARIANTE TRA LE PK 0+000 E PK 15+585, INCLUSE LE OPERE ACCESSORIE, NELL'AMBITO DEGLI INTERVENTI DI CUI AL D.L. 133/2014, CONVERTITO IN LEGGE 164 / 2014				
<u>Mandante:</u> SYSTRA-SOTECNI S.p.A. ROCKSOIL S.p.A.						
PROGETTO ESECUTIVO	PROGETTO	LOTTO	CODIFICA	DOCUMENTO	REV.	PAGINA
RELAZIONE DI CALCOLO SOLETTA	IF1M	0.0.E.ZZ	CL	VI.02.27.002	A	74 di 93

Verifica a flessione

Tensione di prima fessurazione

Tensione nell'acciaio teso

$$\sigma_{sI} = 1699.7 \text{ daN/cm}^2$$

Verifica di combinazione frequente:

Tensione nel calcestruzzo

$$\sigma_{cII} = -39.8 \text{ daN/cm}^2$$

Tensione nell'acciaio teso - fase 1

$$\sigma_{s1II} = 0 \text{ daN/cm}^2$$

Tensione nell'acciaio teso - fase 2 + fase 3

$$\sigma_{s2-3II} = 1171.2 \text{ daN/cm}^2$$

Tensione nell'acciaio teso - complessiva

$$\sigma_{sII} = 1171.2 \text{ daN/cm}^2$$

Tensione nell'acciaio compresso

$$\sigma_{s'II} = -284.7 \text{ daN/cm}^2$$

APPALTATORE: <u>Mandatario:</u> <u>Mandante:</u> SALINI IMPREGILO S.p.A. ASTALDI S.p.A.	LINEA FERROVIARIA NAPOLI - BARI TRATTA NAPOLI-CANCELLO					
PROGETTISTA: <u>Mandatario:</u> <u>Mandante:</u> SYSTRA S.A. SYSTRA-SOTECNI S.p.A. ROCKSOIL S.p.A.	IN VARIANTE TRA LE PK 0+000 E PK 15+585, INCLUSE LE OPERE ACCESSORIE, NELL'AMBITO DEGLI INTERVENTI DI CUI AL D.L. 133/2014, CONVERTITO IN LEGGE 164 / 2014					
PROGETTO ESECUTIVO RELAZIONE DI CALCOLO SOLETTA	PROGETTO IF1M	LOTTO 0.0.E.ZZ	CODIFICA CL	DOCUMENTO VI.02.27.002	REV. A	PAGINA 75 di 93

Verifiche allo stato limite di apertura delle fessure

diametro medio barre tese	$\Phi_t =$	1.81 cm
interasse medio barre tese	$f_c =$	10.00 cm
diametro medio barre compresse	$\Phi_t =$	1.81 cm
interasse medio barre compresse	$f_c =$	10.00 cm
baric. sez.fess.dal lembo inferiore	$y_{gf} =$	11.48 cm
baric. sez. int. reag. dal lembo inf.	$y_g =$	20.00 cm
asse neutro x	$y_n =$	11.48 cm
braccio coppia interna	$z =$	30.17 cm
Momento d'inerzia sezione fess.	$I_f =$	257902 cm ⁴
Momento d'inerzia sez.inter.reag.	$I_i =$	684732 cm ⁴
Momento di prima fess. a fless.	$M_{1f} =$	12974 daN m
Momento di prima fess. a traz.	$M_{1t} =$	10812 daN m
Momento di formaz. fessure	$M_{ff} =$	7641 daN m
	$b_{eff} =$	100 cm
	$d_{eff} =$	14.26 cm
Area efficace	$A_{eff} =$	1426 cm ²
<u>Verifica combinazione rara</u>		
<u>in condizioni ambientali aggressive/molto aggressive</u>	$k_2 =$	0.4
	$k_3 =$	0.125
	$\beta_1 =$	1
	$\beta_2 =$	0.5
Distanza media tra le fessure	$s_{rm} =$	17.20 cm
Deformazione media nel c.l.s	$\epsilon_{sm} =$	0.000227
APERTURA MEDIA DI FESSURA	$W_m =$	0.04 mm
VALORE DI CONFRONTO	$W_1 =$	0.20 mm
APERTURA CARATTERISTICA DI FESSURA	$W_k =$	0.07 mm

VERIFICA SODDISFATTA IN QUANTO $W_k < W_1$

APPALTATORE: <u>Mandatario:</u> SALINI IMPREGILO S.p.A.	<u>Mandante:</u> ASTALDI S.p.A.	LINEA FERROVIARIA NAPOLI - BARI				
PROGETTISTA: <u>Mandatario:</u> SYSTRA S.A.		TRATTA NAPOLI-CANCELLO				
<u>Mandante:</u> SYSTRA-SOTECNI S.p.A. ROCKSOIL S.p.A.		IN VARIANTE TRA LE PK 0+000 E PK 15+585, INCLUSE LE OPERE ACCESSORIE, NELL'AMBITO DEGLI INTERVENTI DI CUI AL D.L. 133/2014, CONVERTITO IN LEGGE 164 / 2014				
PROGETTO ESECUTIVO	PROGETTO	LOTTO	CODIFICA	DOCUMENTO	REV.	PAGINA
RELAZIONE DI CALCOLO SOLETTA	IF1M	0.0.E.ZZ	CL	VI.02.27.002	A	76 di 93

Sezione a Momento Positivo

Dimensioni della sezione di calcolo

Altezza totale	h=	40 cm
Altezza utile	d=	34 cm
Larghezza di calcolo	b=	100 cm
Area Acciaio teso	As=	25.75 cm ²
Area Acciaio compresso	As'=	25.75 cm ²
lembo superiore:		1 Φ 20/20 + 1 Φ 16/20
lembo inferiore:		1 Φ 20/20 + 1 Φ 16/20
Calcestruzzo	Rck=	400 daN/cm ²
Copriferro teso (da baric arm tesa)	c=	6 cm
Copriferro compresso (da baric arm compr)	d'=	6 cm
Momento sollecitante comb.frequente	Mf	123.40 kN m
asse neutro (distanza dal bordo compresso)	x=	11.48 cm
Momento di inerzia della sezione omog.	Ji=	257902 cm ⁴
Area omogeneizzata	Ai=	1920.0 cm ²

APPALTATORE: <u>Mandatario:</u> SALINI IMPREGILO S.p.A.	<u>Mandante:</u> ASTALDI S.p.A.	LINEA FERROVIARIA NAPOLI - BARI					
PROGETTISTA: <u>Mandatario:</u> SYSTRA S.A.		TRATTA NAPOLI-CANCELLO					
<u>Mandante:</u> SYSTRA-SOTECNI S.p.A. ROCKSOIL S.p.A.		IN VARIANTE TRA LE PK 0+000 E PK 15+585, INCLUSE LE OPERE ACCESSORIE, NELL'AMBITO DEGLI INTERVENTI DI CUI AL D.L. 133/2014, CONVERTITO IN LEGGE 164 / 2014					
PROGETTO ESECUTIVO	PROGETTO	LOTTO	CODIFICA	DOCUMENTO	REV.	PAGINA	
RELAZIONE DI CALCOLO SOLETTA	IF1M	0.0.E.ZZ	CL	VI.02.27.002	A	77 di 93	

Verifica a flessione

Tensione di prima fessurazione

Tensione nell'acciaio teso

$$\sigma_{sI} = 1699.7 \text{ daN/cm}^2$$

Verifica di combinazione frequente:

Tensione nel calcestruzzo

$$\sigma_{cII} = -54.9 \text{ daN/cm}^2$$

Tensione nell'acciaio teso - fase 1

$$\sigma_{s1II} = 0 \text{ daN/cm}^2$$

Tensione nell'acciaio teso - fase 2 + fase 3

$$\sigma_{s2-3II} = 1616.6 \text{ daN/cm}^2$$

Tensione nell'acciaio teso - complessiva

$$\sigma_{sII} = 1616.6 \text{ daN/cm}^2$$

Tensione nell'acciaio compresso

$$\sigma_{s'II} = -393.0 \text{ daN/cm}^2$$

APPALTATORE: <u>Mandatario:</u> <u>Mandante:</u> SALINI IMPREGILO S.p.A. ASTALDI S.p.A.	LINEA FERROVIARIA NAPOLI - BARI TRATTA NAPOLI-CANCELLO					
PROGETTISTA: <u>Mandatario:</u> <u>Mandante:</u> SYSTRA S.A. SYSTRA-SOTECNI S.p.A. ROCKSOIL S.p.A.	IN VARIANTE TRA LE PK 0+000 E PK 15+585, INCLUSE LE OPERE ACCESSORIE, NELL'AMBITO DEGLI INTERVENTI DI CUI AL D.L. 133/2014, CONVERTITO IN LEGGE 164 / 2014					
PROGETTO ESECUTIVO RELAZIONE DI CALCOLO SOLETTA	PROGETTO IF1M	LOTTO 0.0.E.ZZ	CODIFICA CL	DOCUMENTO VI.02.27.002	REV. A	PAGINA 78 di 93

Verifiche allo stato limite di apertura delle fessure

diametro medio barre tese	$\Phi_t =$	1.81 cm
interasse medio barre tese	$f_c =$	10.00 cm
diametro medio barre compresse	$\Phi_t =$	1.81 cm
interasse medio barre compresse	$f_c =$	10.00 cm
baric. sez.fess.dal lembo inferiore	$y_{gf} =$	11.48 cm
baric. sez. int. reag. dal lembo inf.	$y_g =$	20.00 cm
asse neutro x	$y_n =$	11.48 cm
braccio coppia interna	$z =$	30.17 cm
Momento d'inerzia sezione fess.	$I_f =$	257902 cm ⁴
Momento d'inerzia sez.inter.reag.	$I_i =$	684732 cm ⁴
Momento di prima fess. a fless.	$M_{1f} =$	12974 daN m
Momento di prima fess. a traz.	$M_{1t} =$	10812 daN m
Momento di formaz. fessure	$M_{ff} =$	7641 daN m
	$b_{eff} =$	100 cm
	$d_{eff} =$	14.26 cm
Area efficace	$A_{eff} =$	1426 cm ²
<u>Verifica combinazione rara</u>		
<u>in condizioni ambientali aggressive/molto aggressive</u>	$k_2 =$	0.4
	$k_3 =$	0.125
	$\beta_1 =$	1
	$\beta_2 =$	0.5
Distanza media tra le fessure	$s_{rm} =$	17.20 cm
Deformazione media nel c.l.s	$\epsilon_{sm} =$	0.000351
APERTURA MEDIA DI FESSURA	$W_m =$	0.06 mm
VALORE DI CONFRONTO	$W_1 =$	0.20 mm
APERTURA CARATTERISTICA DI FESSURA	$W_k =$	0.10 mm

VERIFICA SODDISFATTA IN QUANTO $W_k < W_1$

APPALTATORE: <u>Mandatario:</u> SALINI IMPREGILO S.p.A.	<u>Mandante:</u> ASTALDI S.p.A.	LINEA FERROVIARIA NAPOLI - BARI				
PROGETTISTA: <u>Mandatario:</u> SYSTRA S.A.		<u>Mandante:</u> SYSTRA-SOTECNI S.p.A.	ROCKSOIL S.p.A.	TRATTA NAPOLI-CANCELLO		
PROGETTO ESECUTIVO RELAZIONE DI CALCOLO SOLETTA		PROGETTO IF1M	LOTTO 0.0.E.ZZ	CODIFICA CL	DOCUMENTO VI.02.27.002	REV. PAGINA A 79 di 93
		IN VARIANTE TRA LE PK 0+000 E PK 15+585, INCLUSE LE OPERE ACCESSORIE, NELL'AMBITO DEGLI INTERVENTI DI CUI AL D.L. 133/2014, CONVERTITO IN LEGGE 164 / 2014				

8.3.2 Verifiche stato tensionale calcestruzzo e acciaio

SLE - Combinazione rara

Momento negativo

Titolo: Interna

N° strati barre: 3

N°	b [cm]	h [cm]	N°	As [cm²]	d [cm]
1	100	40	1	25.76	5
			2	15.71	32
			3	10.05	36

Sollecitazioni S.L.U. Metodo n

N_{Ed} 0 kN
M_{Ed} -89.4 kNm
M_{yEd} 0

P.to applicazione N: Centro

σ_c -3.82 N/mm²
σ_s 113.2 N/mm²

Verifica N° iterazioni: 4

Precompresso

$$\sigma_c = 3.82 \text{ N/mm}^2 < 0.55 f_{ck} = 0.55 \times 32 = 17.6 \text{ N/mm}^2 \quad \rightarrow \text{VERIFICATO}$$

$$\sigma_s = 113.2 \text{ N/mm}^2 < 0.75 f_{yk} = 0.75 \times 450 = 337.5 \text{ N/mm}^2 \quad \rightarrow \text{VERIFICATO}$$

Momento positivo

Titolo: Interna

N° strati barre: 3

N°	b [cm]	h [cm]	N°	As [cm²]	d [cm]
1	100	40	1	25.76	5
			2	15.71	32
			3	10.05	36

Sollecitazioni S.L.U. Metodo n

N_{Ed} 0 kN
M_{Ed} 123.4 kNm
M_{yEd} 0

P.to applicazione N: Centro

σ_c 5.384 N/mm²
σ_s 179.2 N/mm²

Verifica N° iterazioni: 4

Precompresso

$$\sigma_c = 5.38 \text{ N/mm}^2 < 0.55 f_{ck} = 0.55 \times 32 = 17.6 \text{ N/mm}^2 \quad \rightarrow \text{VERIFICATO}$$

$$\sigma_s = 179.2 \text{ N/mm}^2 < 0.75 f_{yk} = 0.75 \times 450 = 337.5 \text{ N/mm}^2 \quad \rightarrow \text{VERIFICATO}$$

APPALTATORE: <u>Mandatario:</u> SALINI IMPREGILO S.p.A.	<u>Mandante:</u> ASTALDI S.p.A.	LINEA FERROVIARIA NAPOLI - BARI				
PROGETTISTA: <u>Mandatario:</u> SYSTRA S.A.		<u>Mandante:</u> SYSTRA-SOTECNI S.p.A.	ROCKSOIL S.p.A.	TRATTA NAPOLI-CANCELLO		
PROGETTO ESECUTIVO RELAZIONE DI CALCOLO SOLETTA		PROGETTO IF1M	LOTTO 0.0.E.ZZ	CODIFICA CL	DOCUMENTO VI.02.27.002	REV. A PAGINA 80 di 93

SLE - Combinazione quasi permanente

Momento negativo

TITOLO: Interna

N° strati barre: 3

N°	b [cm]	h [cm]	N°	As [cm²]	d [cm]
1	100	40	1	25.76	5
			2	15.71	32
			3	10.05	36

Sollecitazioni: S.L.U. Metodo n

N_{Ed}: 0 kN
M_{Ed}: -89.4 kNm
M_{yEd}: 0

Materiali: B450C, C32/40

σ_c: 3.82 N/mm²
σ_s: 113.2 N/mm²

Verifica: N° iterazioni: 4

$$\sigma_c = 3.82 \text{ N/mm}^2 < 0.40 f_{ck} = 0.40 \times 32 = 12.8 \text{ N/mm}^2$$

→ VERIFICATO

Momento positivo

TITOLO: Interna

N° strati barre: 3

N°	b [cm]	h [cm]	N°	As [cm²]	d [cm]
1	100	40	1	25.76	5
			2	15.71	32
			3	10.05	36

Sollecitazioni: S.L.U. Metodo n

N_{Ed}: 0 kN
M_{Ed}: 123.4 kNm
M_{yEd}: 0

Materiali: B450C, C32/40

σ_c: 5.384 N/mm²
σ_s: 179.2 N/mm²

Verifica: N° iterazioni: 4

$$\sigma_c = 5.38 \text{ N/mm}^2 < 0.40 f_{ck} = 0.40 \times 32 = 12.8 \text{ N/mm}^2$$

→ VERIFICATO

APPALTATORE: <u>Mandatario:</u> SALINI IMPREGILO S.p.A.	<u>Mandante:</u> ASTALDI S.p.A.	LINEA FERROVIARIA NAPOLI - BARI				
PROGETTISTA: <u>Mandatario:</u> SYSTRA S.A.		<u>Mandante:</u> SYSTRA-SOTECNI S.p.A.	ROCKSOIL S.p.A.	TRATTA NAPOLI-CANCELLO		
PROGETTO ESECUTIVO RELAZIONE DI CALCOLO SOLETTA		PROGETTO IF1M	LOTTO 0.0.E.ZZ	CODIFICA CL	DOCUMENTO VI.02.27.002	REV. PAGINA A 81 di 93

9 VERIFICHE DI RESISTENZA - SLU

9.1 VERIFICHE MOMENTO FLETTENTE

9.1.1 Sbalzo

Ferri superiori: 1 $\Phi 20/20$ + 1 $\Phi 16/20$

Ferri inferiori: 1 $\Phi 20/20$ + 1 $\Phi 16/20$ (annegati nella predalle)

Momento negativo massimo:

Titolo: Sbalzo

N° strati barre Zoom

N°	b [cm]	h [cm]	N°	As [cm²]	d [cm]
1	100	38	1	25.76	5
			2	15.71	30
			3	10.05	34

Sollecitazioni

S.L.U. Metodo n

N_{Ed} kN

M_{xEd} -167 kNm

M_{yEd} 0

P.to applicazione N

Centro Baricentro cls

Coord.[cm] xN yN

Tipo rottura

Lato calcestruzzo - Acciaio snervato

Materiali

B450C **C32/40**

ϵ_{su} 67.5 ‰ ϵ_{c2} 2 ‰

f_{yd} 391.3 N/mm² ϵ_{cu} 3.5 ‰

E_s 200'000 N/mm² f_{cd} 18.13

E_s/E_c 15 f_{cc}/f_{cd} 0.8

ϵ_{syd} 1.957 ‰ $\sigma_{c,adm}$ 12.25

$\sigma_{s,adm}$ 255 N/mm² τ_{c0} 0.7333

τ_{c1} 2.114

M_{xRd} -313.9 kNm

σ_c -18.13 N/mm²

σ_s 391.3 N/mm²

ϵ_c 3.5 ‰

ϵ_s 14.03 ‰

d 33 cm

x 6.588 x/d 0.1996

δ 0.7

Metodo di calcolo

S.L.U.+ S.L.U.-

Metodo n

Tipo flessione

Retta Deviata

N° rett. 100

Calcola MRd Dominio M-N

L₀ 0 cm Col. modello

Precompresso

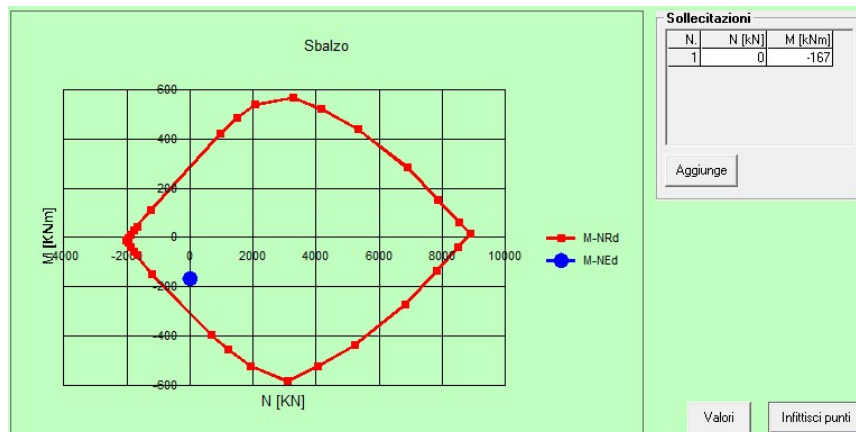

APPALTATORE: <u>Mandatario:</u> SALINI IMPREGILO S.p.A.	<u>Mandante:</u> ASTALDI S.p.A.	LINEA FERROVIARIA NAPOLI - BARI				
PROGETTISTA: <u>Mandatario:</u> SYSTRA S.A.	<u>Mandante:</u> SYSTRA-SOTECNI S.p.A. ROCKSOIL S.p.A.	TRATTA NAPOLI-CANCELLO				
PROGETTO ESECUTIVO RELAZIONE DI CALCOLO SOLETTA		PROGETTO IF1M	LOTTO 0.0.E.ZZ	CODIFICA CL	DOCUMENTO VI.02.27.002	REV. PAGINA A 82 di 93

9.1.2 Campata esterna

Ferri superiori: 1 $\Phi 20/20$ + 1 $\Phi 16/20$

Ferri inferiori: 1 $\Phi 20/20$ + 1 $\Phi 16/20$ (annegati dentro predalle)

Momento negativo massimo:

Titolo: Interna

N° strati barre: 3 Zoom

N°	b [cm]	h [cm]	N°	As [cm²]	d [cm]
1	100	38	1	25.76	5
			2	15.71	30
			3	10.05	34

Sollecitazioni
S.L.U. Metodo n

N_{Ed} 0 0 kN
M_{xEd} -167 -167 kNm
M_{yEd} 0 0

P.to applicazione N
 Centro Baricentro cls
 Coord.[cm] xN 0 yN 0

Materiali
B450C C32/40

ϵ_{su} 67.5 ‰ ϵ_{c2} 2 ‰
 f_{yd} 391.3 N/mm² ϵ_{cu} 3.5 ‰
 E_s 200'000 N/mm² f_{cd} 18.13
 E_s/E_c 15 f_{cc}/f_{cd} 0.8
 ϵ_{syd} 1.957 ‰ $\sigma_{c,adm}$ 12.25
 $\sigma_{s,adm}$ 255 N/mm² τ_{co} 0.7333
 τ_{c1} 2.114

M_{xRd} -313.9 kNm
 σ_c -18.13 N/mm²
 σ_s 391.3 N/mm²
 ϵ_c 3.5 ‰
 ϵ_s 14.03 ‰
d 33 cm
x 6.588 x/d 0.1996
 δ 0.7

Metodo di calcolo
 S.L.U.+ S.L.U.-
 Metodo n

Tipo flessione
 Retta Deviata

N° rett. 100
Calcola MRd Dominio M-N
L₀ 0 cm Col. modello
 Precompresso

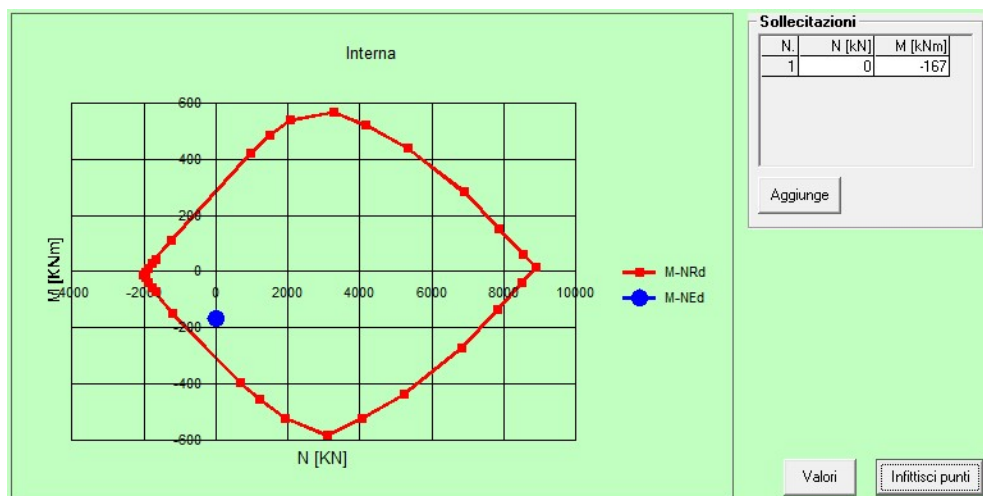

APPALTATORE: <u>Mandatario:</u> SALINI IMPREGIO S.p.A. <u>Mandante:</u> ASTALDI S.p.A.		LINEA FERROVIARIA NAPOLI - BARI				
PROGETTISTA: <u>Mandatario:</u> SYSTRA S.A. <u>Mandante:</u> SYSTRA-SOTECNI S.p.A. ROCKSOIL S.p.A.		TRATTA NAPOLI-CANCELLO				
PROGETTO ESECUTIVO RELAZIONE DI CALCOLO SOLETTA		PROGETTO	LOTTO	CODIFICA	DOCUMENTO	REV. PAGINA
		IF1M	0.0.E.ZZ	CL	VI.02.27.002	A 83 di 93

Momento positivo massimo:

Titolo: Interna

N° strati barre 3 Zoom

N°	b [cm]	h [cm]	N°	As [cm²]	d [cm]
1	100	38	1	25.76	5
			2	15.71	30
			3	10.05	34

Sollecitazioni: S.L.U. Metodo n

N_{Ed} 0 kN
M_{xEd} 182 kNm
M_{yEd} 0 kNm

P.to applicazione N: Centro Baricentro cls
Coord.[cm] xN 0 yN 0

Tipo rottura: Lato calcestruzzo - Acciaio snervato

Metodo di calcolo: S.L.U. + S.L.U. Metodo n

Tipo flessione: Retta Deviata

N° rett. 100

Calcola MRd Dominio M-N

L₀ 0 cm Col. modello

Precompresso

Materiali: B450C C32/40

ε_{su} 67.5 ‰ ε_{c2} 2 ‰
f_{yd} 391.3 N/mm² ε_{cu} 3.5 ‰
E_s 200000 N/mm² f_{cd} 18.13 ‰
E_s/E_c 15 f_{cc}/f_{cd} 0.8
ε_{syd} 1.957 ‰ σ_{c,adm} 12.25
σ_{s,adm} 255 N/mm² τ_{co} 0.7333
τ_{c1} 2.114

M_{xRd} 289.7 kNm
σ_c -18.13 N/mm²
σ_s 391.3 N/mm²
ε_c 3.5 ‰
ε_s 17.82 ‰
d 34 cm
x 5.582 x/d 0.1642
δ 0.7

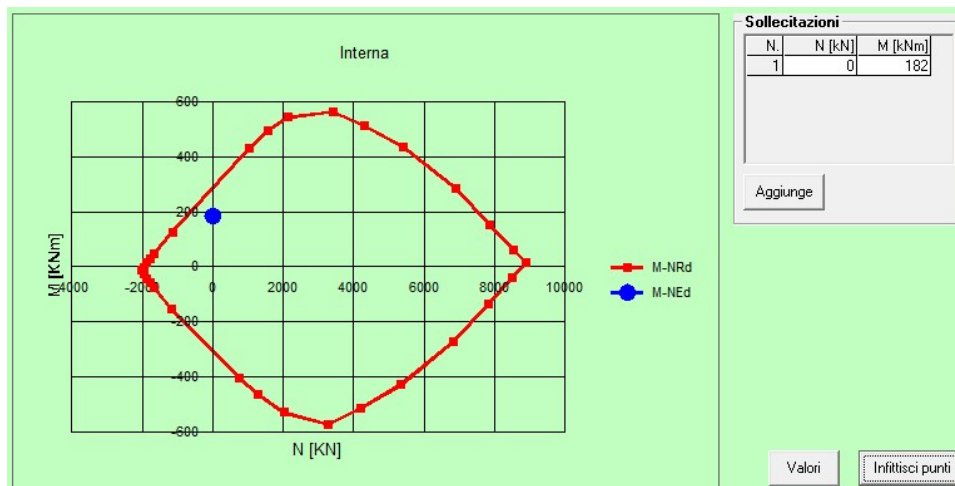

APPALTATORE: <u>Mandataria:</u> <u>Mandante:</u> SALINI IMPREGILO S.p.A. ASTALDI S.p.A.		LINEA FERROVIARIA NAPOLI - BARI TRATTA NAPOLI-CANCELLO				
PROGETTISTA: <u>Mandataria:</u> <u>Mandante:</u> SYSTRA S.A. SYSTRA-SOTECNI S.p.A. ROCKSOIL S.p.A.		IN VARIANTE TRA LE PK 0+000 E PK 15+585, INCLUSE LE OPERE ACCESSORIE, NELL'AMBITO DEGLI INTERVENTI DI CUI AL D.L. 133/2014, CONVERTITO IN LEGGE 164 / 2014				
PROGETTO ESECUTIVO RELAZIONE DI CALCOLO SOLETTA		PROGETTO	LOTTO	CODIFICA	DOCUMENTO	REV. PAGINA
		IF1M	0.0.E.ZZ	CL	VI.02.27.002	A 84 di 93

9.1.3 Campata interna

Ferri superiori: 1 $\Phi 20/20$ + 1 $\Phi 16/20$

Ferri inferiori: 1 $\Phi 20/20$ + 1 $\Phi 16/20$ (annegati dentro predalle)

Momento negativo massimo:

Titolo: Interna

N° strati barre: 3 Zoom

N°	b [cm]	h [cm]	N°	As [cm²]	d [cm]
1	100	40	1	25.76	5
			2	15.71	32
			3	10.05	36

Sollecitazioni
S.L.U. Metodo n

N	0	0	kN
M	135.1	182	kNm
M _{xEd}			
M _{yEd}	0	0	

P.to applicazione N
Centro Baricentro cls
Coord.[cm] xN 0 yN 0

Materiali
B450C C32/40

ϵ_{su}	67.5	%	ϵ_{c2}	2	%
f_{yd}	391.3	N/mm²	ϵ_{cu}	3.5	%
E_s	200000	N/mm²	f_{cd}	18.13	
E_s/E_c	15		f_{cc}/f_{cd}	0.8	?
ϵ_{syd}	1.957	%	$\sigma_{c,adm}$	12.25	
$\sigma_{s,adm}$	255	N/mm²	τ_{co}	0.7333	
			τ_{c1}	2.114	

M_{xRd} -334.1 kNm

σ_c -18.13 N/mm²
 σ_s 391.3 N/mm²
 ϵ_c 3.5 %
 ϵ_s 15.1 %
d 35 cm
x 6.588 x/d 0.1882
 δ 0.7

Tipo Sezione
 Rettang.re Trapezi
 a T Circolare
 Rettangoli Coord.

Metodo di calcolo
 S.L.U.+ S.L.U.
 Metodo n

Tipo flessione
 Retta Deviata

N° rett. 100
Calcola MRd Dominio M-N
L₀ 0 cm Col. modello
 Precompresso

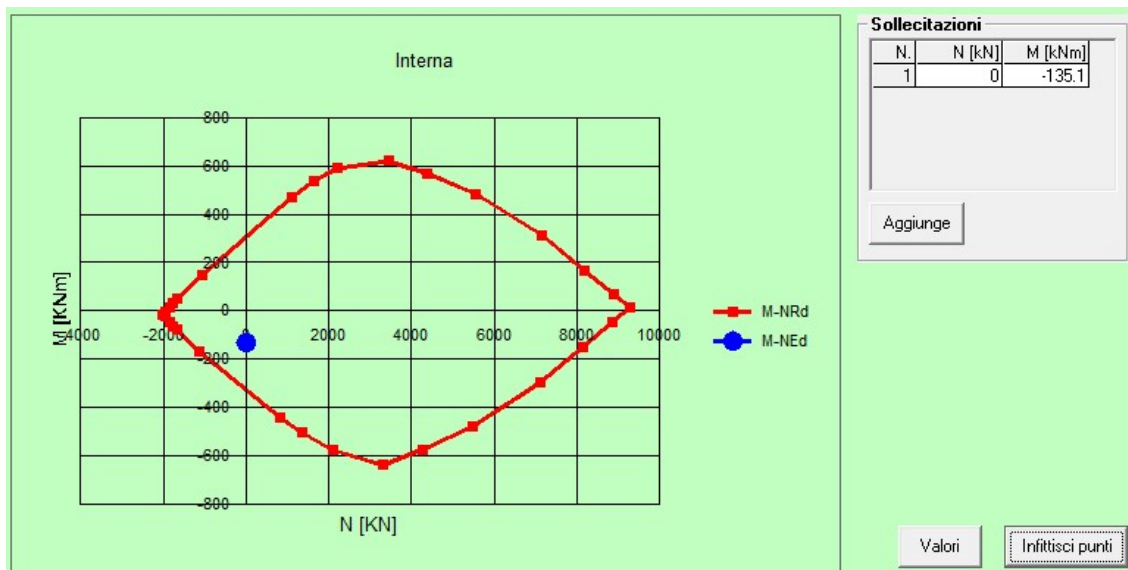

APPALTATORE: <u>Mandatario:</u> SALINI IMPREGIO S.p.A.	<u>Mandante:</u> ASTALDI S.p.A.	LINEA FERROVIARIA NAPOLI - BARI				
PROGETTISTA: <u>Mandatario:</u> SYSTRA S.A.		<u>Mandante:</u> SYSTRA-SOTECNI S.p.A.	ROCKSOIL S.p.A.	TRATTA NAPOLI-CANCELLO		
PROGETTO ESECUTIVO RELAZIONE DI CALCOLO SOLETTA		PROGETTO IF1M	LOTTO 0.0.E.ZZ	CODIFICA CL	DOCUMENTO VI.02.27.002	REV. PAGINA A 85 di 93

Momento positivo massimo:

Titolo: **Interna**

N° strati barre: Zoom

N°	b [cm]	h [cm]	N°	As [cm²]	d [cm]
1	100	40	1	25.76	5
			2	15.71	32
			3	10.05	36

Sollecitazioni: S.L.U. Metodo n

N_{Ed} 0 kN
M_{xEd} 179.6 kNm
M_{yEd} 0 kNm

P.to applicazione N: Centro Baricentro cls
 Coord.[cm] xN 0 yN 0

Tipo rottura: Lato calcestruzzo - Acciaio snervato

M_{xRd} 309.8 kNm

Materiali: B450C C32/40

ε_{su} 67.5 ‰ ε_{c2} 2 ‰
f_{yd} 391.3 N/mm² ε_{cu} 3.5 ‰
E_s 200000 N/mm² f_{cd} 18.13 ‰
E_s/E_c 15 f_{cc}/f_{cd} 0.8 ‰
ε_{syd} 1.957 ‰ σ_{c,adm} 12.25 ‰
σ_{s,adm} 255 N/mm² τ_{co} 0.7333 ‰
τ_{c1} 2.114 ‰

σ_c -18.13 N/mm²
σ_s 391.3 N/mm²
ε_c 3.5 ‰
ε_s 19.07 ‰
d 36 cm
x 5.582 x/d 0.1551
δ 0.7

Tipo Sezione: Rettan.re Trapezi
 a T Circolare
 Rettangoli Coord.

Metodo di calcolo: S.L.U. + S.L.U.
 Metodo n

Tipo flessione: Retta Deviate

N° rett. 100
Calcola MRd Dominio M-N
L₀ 0 cm Col. modello

Precompresso

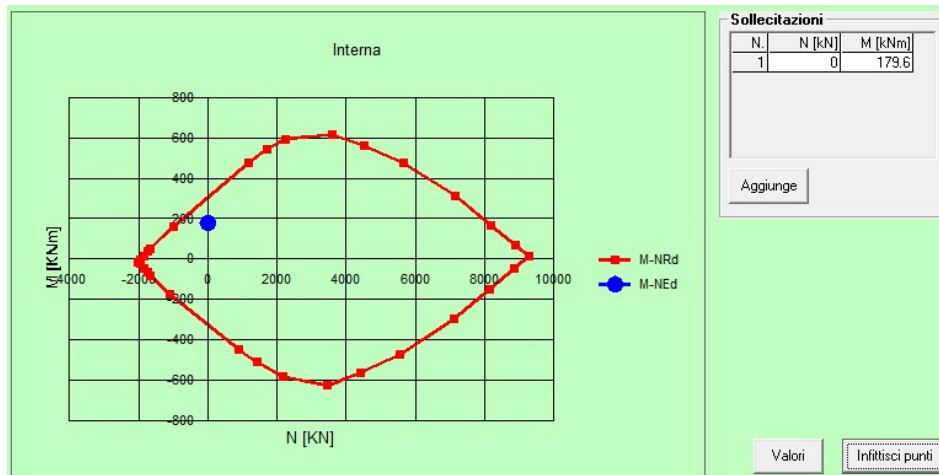

APPALTATORE: <u>Mandatario:</u> SALINI IMPREGIO S.p.A.	<u>Mandante:</u> ASTALDI S.p.A.	LINEA FERROVIARIA NAPOLI - BARI					
PROGETTISTA: <u>Mandatario:</u> SYSTRA S.A.		<u>Mandante:</u> SYSTRA-SOTECNI S.p.A.		ROCKSOIL S.p.A.		TRATTA NAPOLI-CANCELLO	
PROGETTO ESECUTIVO RELAZIONE DI CALCOLO SOLETTA		PROGETTO IF1M	LOTTO 0.0.E.ZZ	CODIFICA CL	DOCUMENTO VI.02.27.002	REV. A	PAGINA 86 di 93
IN VARIANTE TRA LE PK 0+000 E PK 15+585, INCLUSE LE OPERE ACCESSORIE, NELL'AMBITO DEGLI INTERVENTI DI CUI AL D.L. 133/2014, CONVERTITO IN LEGGE 164 / 2014							

9.2 VERIFICHE A TAGLIO

In accordo con il DM 14.01.2008, la resistenza a taglio di elementi strutturali dotati di specifica armatura a taglio deve essere valutata sulla base di un'adeguata schematizzazione a traliccio. Gli elementi resistenti dell'ideale traliccio sono le armature trasversali specifiche a taglio, le armature longitudinali, il corrente compresso di calcestruzzo e i puntoni d'anima ad inclinazione variabile.

La verifica di resistenza agli SLU si pone con $V_{Rd} > V_{Ed}$ in cui V_{Ed} è il valore di calcolo dello sforzo di taglio agente.

Il valore del taglio resistente si assume come il minore tra la resistenza a "taglio trazione" dell'armatura trasversale $V_{Rs,d}$, e la resistenza a "taglio compressione" del puntone di calcestruzzo d'anima $V_{Rc,d}$. Più precisamente:

$$V_{Rd} = \min [V_{Rs,d}; V_{Rc,d}]$$

Dove:

$$V_{Rs,d} = 0.9 \cdot d \cdot \frac{A_{sw}}{s} \cdot f_{yd} \cdot (ctg\alpha + ctg\theta) \cdot sen\alpha$$

resistenza a taglio trazione dell'armatura

$$V_{Rc,d} = 0.9 \cdot d \cdot b_w \cdot f'_{cd} \cdot (ctg\alpha + ctg\theta) / (1 + ctg^2\theta)$$

resistenza a taglio compressione

- d altezza utile della sezione
- b_w larghezza minima della sezione
- A_{sw} Area dell'armatura trasversale a taglio
- s interasse tra due armature trasversali consecutive
- f_{yd} resistenza al limite di snervamento dell'acciaio di armatura
- f'_{cd} resistenza a compressione ridotta del calcestruzzo d'anima $f'_{cd} = 0.5 f'_{cd}$
- α inclinazione delle armature trasversali rispetto all'asse della trave
- θ è l'inclinazione variabile dei puntoni d'anima tale che $1 < ctg\theta < 2.5$

APPALTATORE: <u>Mandatario:</u> SALINI IMPREGIO S.p.A.	<u>Mandante:</u> ASTALDI S.p.A.	LINEA FERROVIARIA NAPOLI - BARI					
PROGETTISTA: <u>Mandatario:</u> SYSTRA S.A.		<u>Mandante:</u> SYSTRA-SOTECNI S.p.A.		ROCKSOIL S.p.A.		TRATTA NAPOLI-CANCELLO	
PROGETTO ESECUTIVO RELAZIONE DI CALCOLO SOLETTA		PROGETTO IF1M	LOTTO 0.0.E.ZZ	CODIFICA CL	DOCUMENTO VI.02.27.002	REV. A	PAGINA 87 di 93
IN VARIANTE TRA LE PK 0+000 E PK 15+585, INCLUSE LE OPERE ACCESSORIE, NELL'AMBITO DEGLI INTERVENTI DI CUI AL D.L. 133/2014, CONVERTITO IN LEGGE 164 / 2014							

La schematizzazione a traliccio ad inclinazione variabile permette infatti di considerare in maniera corretta il contributo di resistenza al taglio fornito dagli effetti iperstatici, principalmente l'ingranamento degli inerti, i quali permettono un passaggio degli sforzi attraverso le fessure. Ciò determina un abbassamento della tensione nell'armatura trasversale, la quale raggiungerà lo snervamento per valori di taglio sensibilmente più elevati.

Gli effetti iperstatici permangono però anche dopo lo snervamento dell'armatura e consentono una ulteriore crescita del taglio grazie ad un adattamento plastico che compensa l'incremento con un accresciuto impegno del calcestruzzo secondo un'inclinazione sempre più abbattuta delle compressioni d'anima.

La risorsa ultima di resistenza è raggiunta quando si arriva anche alla rottura del calcestruzzo, ossia quando:

$$V_{sd} = V_{cd}$$

Il grafico sottostante mostra gli andamenti della resistenza a taglio trazione adimensionalizzata, $n_{sd} = V_{sd} / bzf'cd$, e della resistenza a taglio compressione adimensionalizzata $n_{cd} = V_{cd} / bzf'cd$, in funzione del parametro $l_c = ctg \theta$

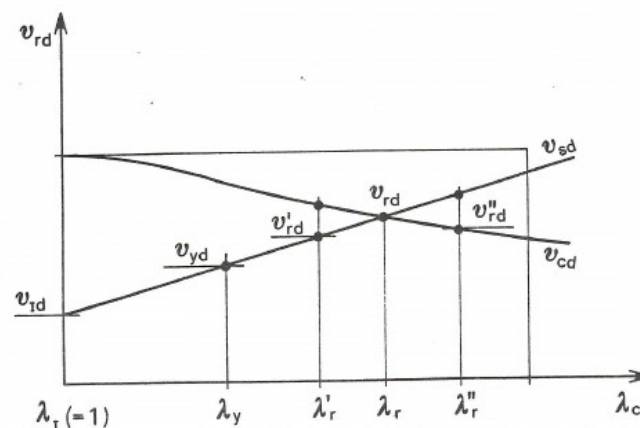

Il valore di $ctg \theta$ ottenuto imponendo la precedente uguaglianza deve rispettare comunque i limiti imposti dalla normativa ($1 < ctg \theta < 2.5$), altrimenti, se maggiore, si assumerà il valore massimo ammesso pari a 2.5.

APPALTATORE: <u>Mandatario:</u> <u>Mandante:</u> SALINI IMPREGIO S.p.A. ASTALDI S.p.A.		LINEA FERROVIARIA NAPOLI - BARI TRATTA NAPOLI-CANCELLO					
PROGETTISTA: <u>Mandatario:</u> <u>Mandante:</u> SYSTRA S.A. SYSTRA-SOTECNI S.p.A. ROCKSOIL S.p.A.		IN VARIANTE TRA LE PK 0+000 E PK 15+585, INCLUSE LE OPERE ACCESSORIE, NELL'AMBITO DEGLI INTERVENTI DI CUI AL D.L. 133/2014, CONVERTITO IN LEGGE 164 / 2014					
PROGETTO ESECUTIVO RELAZIONE DI CALCOLO SOLETTA		PROGETTO	LOTTO	CODIFICA	DOCUMENTO	REV.	PAGINA
		IF1M	0.0.E.ZZ	CL	VI.02.27.002	A	88 di 93

Verifica a Taglio soletta secondo DM 14.01.2008

$R_{ck} =$	400	kg/cm ²	
$f_{cd} =$	213	kg/cm ²	
$f'_{cd} =$	107	kg/cm ²	resistenza a compressione ridotta
$\alpha_c =$	1		coefficiente = 1 in quanto sforzo normale assente
$f_{yd} =$	3049	kg/cm ²	portata residua dei tralicci da analisi traliccio i fase I a
$h =$	40	cm	altezza della soletta
$h_t =$	20	cm	altezza del traliccio
$c =$	4	cm	copriferro armatura superiore
$d =$	36	cm	altezza utile delle sezione
$b_w =$	100	cm	
$\phi =$	10	mm	diametro delle staffe / armatura diagonale traliccio
n braccia =	5		
$A_{sw} =$	3.93	cm ² /m	area delle armature trasversali a ml di soletta
$s =$	20	cm	passo dell'armatura trasversale
$\alpha =$	63.4	°	inclinazione dei diagonali del traliccio sull'orizzontale
$\alpha =$	1.11	rad	

Il valore di θ che uguaglia i due contributi di resistenza a taglio trazione V_{sd} e a taglio compressione V_{cd} è

$$\theta = 11.58^\circ \quad \text{inclinazione dei puntoni d'anima}$$

$$V_{rsd} = 933 \text{ daN} \quad \text{taglio trazione}$$

$$V_{rcd} = 749 \text{ daN} \quad \text{taglio compressione}$$

$$\text{ctg } \theta = 4.88 \quad \Rightarrow \text{ si assume } \text{ctg } \theta = 2.5$$

$$V_{rsd} = 52047 \text{ daN}$$

$$V_{rcd} = 143007 \text{ daN}$$

$$V_{rd} = \min[V_{rsd}; V_{rdc}] \quad 520 \text{ kN}$$

$$V_{ed} \quad 290 \text{ kN} \quad V_{rd} > V_{ed} \Rightarrow \text{verifica soddisfatta}$$

APPALTATORE: <u>Mandatario:</u> SALINI IMPREGIO S.p.A.	<u>Mandante:</u> ASTALDI S.p.A.	LINEA FERROVIARIA NAPOLI - BARI				
PROGETTISTA: <u>Mandatario:</u> SYSTRA S.A.	<u>Mandante:</u> SYSTRA-SOTECNI S.p.A. ROCKSOIL S.p.A.	TRATTA NAPOLI-CANCELLO				
PROGETTO ESECUTIVO RELAZIONE DI CALCOLO SOLETTA		PROGETTO IF1M	LOTTO 0.0.E.ZZ	CODIFICA CL	DOCUMENTO VI.02.27.002	REV. PAGINA A 89 di 93

9.3 VERIFICHE A TRANCIAMENTO DELLA SOLETTA

Si verifica la soletta a rottura per scorrimento o spaccatura longitudinale.

VERIFICHE A TRANCIAMENTO DELLE ARMATURE

In accordo con il paragrafo C4.3.4.3.5 della circolare applicativa alle NTC 2008 si verifica che l'armatura trasversale di soletta sia sufficiente ad impedire fenomeni di rottura fragile nel cls. a causa degli elevati sforzi di taglio che si manifestano in prossimità della connessione.

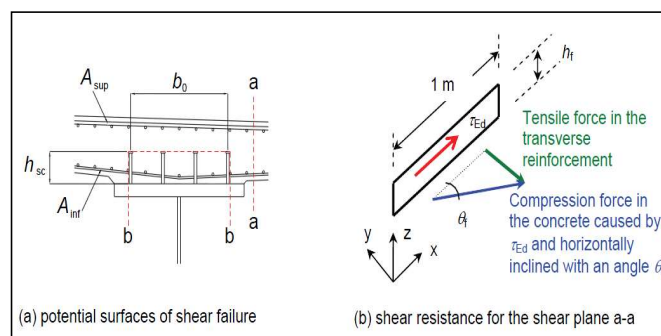

Caratteristiche materiali

$$f_{sk} = 45 \text{ kN/cm}^2$$

$$\gamma_s = 1.15$$

$$f_{sd} = 39.13 \text{ kN/cm}^2$$

$$f_{ck} = 32 \text{ Mpa}$$

$$\gamma_c = 1.5$$

Valore dello scorrimento massimo allo SLU 1312 kN

Superficie di rottura a-a

L'azione di verifica allo SLU è pari a:

$$V_{E,d} = 1312.25/2 = 656.1 \text{ kN/m} = 6.5613 \text{ kN/cm}$$

$$h_f = 20 \text{ cm}$$

$$\tau_{E,d} = V_{E,d} / h_f = 0.33 \text{ kNcm}^2$$

L'area dell'armatura minima è data da:

$$\frac{A_s}{s} f_{sd} \geq \tau_{E,d} \times h_f$$

APPALTATORE: <u>Mandatario:</u> SALINI IMPREGILO S.p.A.	<u>Mandante:</u> ASTALDI S.p.A.	LINEA FERROVIARIA NAPOLI - BARI											
PROGETTISTA: <u>Mandatario:</u> SYSTRA S.A.		<u>Mandante:</u> SYSTRA-SOTECNI S.p.A.		ROCKSOIL S.p.A.		TRATTA NAPOLI-CANCELLO							
PROGETTO ESECUTIVO RELAZIONE DI CALCOLO SOLETTA		PROGETTO IF1M	LOTTO 0.0.E.ZZ	CODIFICA CL	DOCUMENTO VI.02.27.002	REV. A	PAGINA 90 di 93	IN VARIANTE TRA LE PK 0+000 E PK 15+585, INCLUSE LE OPERE ACCESSORIE, NELL'AMBITO DEGLI INTERVENTI DI CUI AL D.L. 133/2014, CONVERTITO IN LEGGE 164 / 2014					

Armatura trasversale

	Diametro	Passo	Area
	[mm]	[cm]	[cm ²]
Ferri superiori	20	20	15.71
Ferri superiori	16	20	10.05
Ferri inferiori	20	20	15.71
Ferri inferiori	16	20	10.05

$$A_s = 51.52 \text{ cm}^2$$

Per una lunghezza di 1 m di soletta risulta:

$$A_s/s \times f_{sd} = 2016 \text{ kN} > \tau_{E,d} \times h_f \times l = 656.125 \text{ kN} \quad \text{Verificato}$$

Per evitare la rottura del calcestruzzo compresso deve risultare:

$$\tau_{E,d} \leq 0.3 \left(1 - \frac{f_{ck}}{250}\right) \frac{f_{ck}}{\gamma_c}$$

$$\tau_{E,d} = 0.33 < 5.58 \text{ Mpa} = 0.56 \text{ kN/cm}^2 \quad \text{Verificato}$$

Superficie di rottura b-b

$$V_{E,d} = 1312.25 \text{ kN/m} = 13.12 \text{ kN/cm}$$

$$b_0 = 40 \text{ cm}$$

$$h_{piolo} = 12.5 \text{ cm}$$

$$h_f = 65 \text{ cm}$$

$$\tau_{E,d} = V_{E,d} / h_f = 0.20 \text{ kNcm}^2$$

L'area dell'armatura minima è data da:

$$\frac{A_s}{s} f_{sd} \geq \tau_{E,c} \times h_f$$

Armatura trasversale

	Diametro	Passo	Area
	[mm]	[cm]	[cm ²]
Ferri inferiori	20	20	15.71
Ferri inferiori	16	20	10.05

$$A_s = 51.52 \text{ cm}^2$$

APPALTATORE: <u>Mandatario:</u> SALINI IMPREGILO S.p.A.	<u>Mandante:</u> ASTALDI S.p.A.	LINEA FERROVIARIA NAPOLI - BARI					
PROGETTISTA: <u>Mandatario:</u> SYSTRA S.A.		TRATTA NAPOLI-CANCELLO					
<u>Mandante:</u> SYSTRA-SOTECNI S.p.A. ROCKSOIL S.p.A.		IN VARIANTE TRA LE PK 0+000 E PK 15+585, INCLUSE LE OPERE ACCESSORIE, NELL'AMBITO DEGLI INTERVENTI DI CUI AL D.L. 133/2014, CONVERTITO IN LEGGE 164 / 2014					
PROGETTO ESECUTIVO RELAZIONE DI CALCOLO SOLETTA		PROGETTO	LOTTO	CODIFICA	DOCUMENTO	REV.	PAGINA
		IF1M	0.0.E.ZZ	CL	VI.02.27.002	A	91 di 93

Per una lunghezza di 1 m di soletta risulta:

$$A_s/s \times f_{sd} = 2016 \text{ kN} > \tau_{E,d} \times h_f \times 1 = 1312.25 \text{ kN} \quad \text{Verificato}$$

Per evitare la rottura del calcestruzzo compresso deve risultare:

$$\tau_{E,d} \leq 0.3 \left(1 - \frac{f_{ck}}{250}\right) \frac{f_{ck}}{\gamma_c}$$

$$\tau_{E,d} = 0.20 < 5.58 \text{ Mpa} = 0.56 \text{ kN/cm}^2 \quad \text{Verificato}$$

APPALTATORE: <u>Mandatario:</u> <u>Mandante:</u> SALINI IMPREGIO S.p.A. ASTALDI S.p.A.	LINEA FERROVIARIA NAPOLI - BARI TRATTA NAPOLI-CANCELLO					
PROGETTISTA: <u>Mandatario:</u> <u>Mandante:</u> SYSTRA S.A. SYSTRA-SOTECNI S.p.A. ROCKSOIL S.p.A.	IN VARIANTE TRA LE PK 0+000 E PK 15+585, INCLUSE LE OPERE ACCESSORIE, NELL'AMBITO DEGLI INTERVENTI DI CUI AL D.L. 133/2014, CONVERTITO IN LEGGE 164 / 2014					
PROGETTO ESECUTIVO RELAZIONE DI CALCOLO SOLETTA	PROGETTO IF1M	LOTTO 0.0.E.ZZ	CODIFICA CL	DOCUMENTO VI.02.27.002	REV. A	PAGINA 92 di 93

APPALTATORE: <u>Mandatario:</u> SALINI IMPREGILO S.p.A. <u>Mandante:</u> ASTALDI S.p.A.			LINEA FERROVIARIA NAPOLI - BARI					
PROGETTISTA: <u>Mandatario:</u> SYSTRA S.A. <u>Mandante:</u> SYSTRA-SOTECNI S.p.A. ROCKSOIL S.p.A.			TRATTA NAPOLI-CANCELLO					
PROGETTO ESECUTIVO RELAZIONE DI CALCOLO SOLETTA			PROGETTO IF1M	LOTTO 0.0.E.ZZ	CODIFICA CL	DOCUMENTO VI.02.27.002	REV. A	PAGINA 93 di 93
			IN VARIANTE TRA LE PK 0+000 E PK 15+585, INCLUSE LE OPERE ACCESSORIE, NELL'AMBITO DEGLI INTERVENTI DI CUI AL D.L. 133/2014, CONVERTITO IN LEGGE 164 / 2014					

10 RIEPILOGO QUANTITATIVI DI ARMATURA DI SOLETTA

Di seguito si riportano le tabelle contenenti i pesi e le incidenze di armatura della soletta dell'impalcato da 40 m. Per quanto riguarda le quantità di armatura longitudinale di soletta si fa riferimento alle armature previste a calcolo della carpenteria metallica (vedi Relazione di calcolo Impalcato).

10.1 PREDALLE IN CALCESTRUZZO

Elemento	Spessore medio	Armatura longitudinale					Armatura trasversale				
		Lato	Diametro [mm]	Numero	Lunghezza [m]	Peso Tot. [kg]	Lato	Diametro [mm]	Numero	Lunghezza [m]	Peso Tot. [kg]
Soletta Impalcato 40m	38.5 cm	Inferiore	20	274	12.00	8109	Arm. Inf e Sup 1	20	400	12.00	11838
							Arm. Inf e Sup 2	20	400	4.00	3946
		Superiore	20	274	12.00	8109	Arm. Sup 3	16	200	12.00	3788
							Arm. Sup 4	16	200	4.00	1263
		Estremità	20	274	3	2027	Annegata	16	200	12.20	3851
Sommano					18245	Sommano					24685

Armatura cordoli					Armatura predalle					Sommano [kg]	incidenza [kg/mc]
Lato	Diametro [mm]	Numero	Lunghezza [m]	Peso Tot. [kg]	Lato	Diametro [mm]	Numero	Lunghezza [m]	Peso Tot. [kg]		
Longitudinali	12	10	42.00	373	Superiore	16	100	12.20	1926	53979	241
					Inferiore	14	720	12.20	2949		
					Diagonale	10	200	27.45	3385		
Trasversali	12	400	2.50	888	rete		[mq] *	(548)	1530		
Sommano				1261	Sommano				9788		