

COMMITTENTE:



DIREZIONE LAVORI:



APPALTATORE:

MANDATARIA:

MANDANTE:



PROGETTAZIONE:

MANDATARIA:

MANDANTI:



PROGETTO ESECUTIVO

**LINEA FERROVIARIA NAPOLI - BARI, TRATTA NAPOLI-CANCELLO,
IN VARIANTE TRA LE PK 0+000 E PK 15+585, INCLUSE LE OPERE ACCESSORIE,
NELL'AMBITO DEGLI INTERVENTI DI CUI AL D.L. 133/2014, CONVERTITO IN LEGGE 164 / 2014
GA - GALLERIE**

GA01 - GALLERIA CASALNUOVO DA km 0+550,00 A km 2+860,21

SEZIONI TIPO I da km 1+823,22 a km 2+093,28

RELAZIONE DI CALCOLO GA E OPERE PROVVISORIALI

APPALTATORE	PROGETTAZIONE	
DIRETTORE TECNICO Ing. M. PANISI	DIRETTORE DELLA PROGETTAZIONE Ing. A. CHECCHI	

COMMESSA LOTTO FASE ENTE TIPO DOC. OPERA/DISCIPLINA PROGR. REV SCALA:

I	F	1	M	0	0	E	Z	Z	C	L	G	A	0	1	I	0	0	0	1	C	-
---	---	---	---	---	---	---	---	---	---	---	---	---	---	---	---	---	---	---	---	---	---

Rev.	Descrizione	Redatto	Data	Verificato	Data	Approvato	Data	Autorizzato	Data
A	EMISSIONE	BERTINELLI	14/06/18	N. Cognome	15/06/18	N. Cognome	15/06/18	CASSANI	
B	EMISSIONE PER RdV	BERTINELLI	10/09/18	NARDONE	10/09/18	BELLOCCHIO	11/09/18		
C	EMISSIONE PER RdV	BERTINELLI	02/10/18	NARDONE	03/10/18	BELLOCCHIO	03/10/18		
									04/10/18

APPALTATORE: <u>Mandatario:</u> SALINI IMPREGILO S.p.A.	<u>Mandante:</u> ASTALDI S.p.A.	LINEA FERROVIARIA NAPOLI - BARI TRATTA NAPOLI-CANCELLO					
PROGETTISTA: <u>Mandatario:</u> SYSTRA S.A.		<u>Mandante:</u> SYSTRA-SOTECNI S.p.A.		ROCKSOIL S.p.A.		IN VARIANTE TRA LE PK 0+000 E PK 15+585, INCLUSE LE OPERE ACCESSORIE, NELL'AMBITO DEGLI INTERVENTI DI CUI AL D.L. 133/2014, CONVERTITO IN LEGGE 164 / 2014	
PROGETTO ESECUTIVO SEZIONE TIPO I – RELAZIONE DI CALCOLO GA E OP		PROGETTO IF1M	LOTTO 0.0.E.ZZ	CODIFICA CL	DOCUMENTO GA.01.I0.001	REV. C	PAGINA 2 di 196

1	PREMESSA	8
2	DESCRIZIONE DELL'OPERA	10
3	NORMATIVA DI RIFERIMENTO	19
4	CRITERI DI MODELLAZIONE	20
4.1	MODELLAZIONE DEL SOLETTONE DI COPERTURA E DEI DIAFRAMMI	20
4.2	MODELLAZIONE DEL SOLETTONE DI FONDO E DELLE FODERE	22
5	MATERIALI UTILIZZATI	24
5.1	CONGLOMERATO CEMENTIZIO	24
5.2	ACCIAIO PER ARMATURE	24
5.3	VERIFICHE A FESSURAZIONE	25
5.4	TENSIONI DI ESERCIZIO	27
6	INQUADRAMENTO GEOTECNICO	28
7	CRITERI DI CALCOLO	33
7.1	CRITERI E DEFINIZIONE DELL'AZIONE SISMICA	33
7.2	COMBINAZIONI DI CARICO	38
7.2.1	<i>Combinazioni per la verifica allo SLU e SLE</i>	38
8	ANALISI DEI CARICHI SOLETTONE DI COPERTURA E DIAFRAMMI	42
8.1	PESO PROPRIO E CARICHI PERMANENTI PORTATI	43
8.2	SPINTA DEL TERRENO	43
8.2.1	<i>In assenza di falda</i>	44
8.2.2	<i>In presenza di falda</i>	44

APPALTATORE: <u>Mandatario:</u> SALINI IMPREGILO S.p.A.	<u>Mandante:</u> ASTALDI S.p.A.	LINEA FERROVIARIA NAPOLI - BARI TRATTA NAPOLI-CANCELLO					
PROGETTISTA: <u>Mandatario:</u> SYSTRA S.A.		<u>Mandante:</u> SYSTRA-SOTECNI S.p.A.		ROCKSOIL S.p.A.		IN VARIANTE TRA LE PK 0+000 E PK 15+585, INCLUSE LE OPERE ACCESSORIE, NELL'AMBITO DEGLI INTERVENTI DI CUI AL D.L. 133/2014, CONVERTITO IN LEGGE 164 / 2014	
PROGETTO ESECUTIVO SEZIONE TIPO I – RELAZIONE DI CALCOLO GA E OP		PROGETTO IF1M	LOTTO 0.0.E.ZZ	CODIFICA CL	DOCUMENTO GA.01.I0.001	REV. C	PAGINA 3 di 196

8.3	CARICHI ACCIDENTALI.....	45
8.3.1	<i>Cantiere.....</i>	45
8.3.2	<i>Fase definitiva</i>	46
8.4	AZIONE TERMICA	47
8.5	RITIRO	47
8.6	AZIONE SISMICA	48
8.6.1	<i>Stato limite di salvaguardia della vita (SLV).....</i>	48
9	ANALISI SVOLTE PER SOLETTONE DI COPERTURA E DIAFRAMMI	52
9.1	MODELLAZIONE DEI MATERIALI.....	56
9.2	MODELLAZIONE DELLE SEZIONI	57
9.3	MODELLAZIONE DELLE AZIONI.....	59
9.4	SCHEMATIZZAZIONE DEI CASI DI CARICO	64
9.5	DEFINIZIONE DELLE COMBINAZIONI FASE 1	78
9.6	RISULTATI FASE 1	80
9.7	DEFINIZIONE DELLE COMBINAZIONI FASE 2	83
9.8	RISULTATI FASE 2	89
9.8.1	<i>Combinazione più gravosa diaframmi.....</i>	89
9.8.2	<i>Combinazione più gravosa solettone di copertura.....</i>	91
9.8.3	<i>Inviluppo SLU.....</i>	93
9.8.4	<i>Inviluppo SLV.....</i>	96
9.8.5	<i>Inviluppo SLE.....</i>	99
10	ANALISI DEI CARICHI SOLETTONE DI FONDAZIONE E FODERE.....	102

APPALTATORE: <u>Mandatario:</u> SALINI IMPREGILO S.p.A.	<u>Mandante:</u> ASTALDI S.p.A.	LINEA FERROVIARIA NAPOLI - BARI TRATTA NAPOLI-CANCELLO					
PROGETTISTA: <u>Mandatario:</u> SYSTRA S.A.		<u>Mandante:</u> SYSTRA-SOTECNI S.p.A.	ROCKSOIL S.p.A.	IN VARIANTE TRA LE PK 0+000 E PK 15+585, INCLUSE LE OPERE ACCESSORIE, NELL'AMBITO DEGLI INTERVENTI DI CUI AL D.L. 133/2014, CONVERTITO IN LEGGE 164 / 2014			
PROGETTO ESECUTIVO SEZIONE TIPO I – RELAZIONE DI CALCOLO GA E OP		PROGETTO IF1M	LOTTO 0.0.E.ZZ	CODIFICA CL	DOCUMENTO GA.01.I0.001	REV. C	PAGINA 4 di 196

10.1	PESO PROPRIO E CARICHI PERMANENTI PORTATI	103
10.2	SPINTA IDROSTATICA.....	103
10.3	CARICHI ACCIDENTALI.....	104
10.4	AZIONE SISMICA	105
10.4.1	<i>Stato limite di salvaguardia della vita (SLV).....</i>	<i>105</i>
11	ANALISI SVOLTE SOLETTONE DI FONDAZIONE E FODERE	108
11.1	MODELLAZIONE DEI MATERIALI.....	112
11.2	MODELLAZIONE DELLE SEZIONI	113
11.3	MODELLAZIONE DELLE AZIONI.....	114
11.4	SCHEMATIZZAZIONE DEI CASI DI CARICO	117
11.5	DEFINIZIONE DELLE COMBINAZIONI	123
11.6	RISULTATI.....	124
11.6.1	<i>Inviluppo SLU.....</i>	<i>124</i>
11.6.2	<i>Inviluppo SLV.....</i>	<i>127</i>
11.6.3	<i>Inviluppo SLE.....</i>	<i>130</i>
12	VERIFICA ELEMENTI STRUTTURALI	133
12.1	DIAFRAMMI	135
12.1.1	<i>Verifiche SLU diaframma laterale sezione corrente (sezione E).....</i>	<i>137</i>
12.1.2	<i>Verifiche SLU diaframma laterale sezione di testa (sezione F).....</i>	<i>138</i>
12.1.3	<i>Verifiche SLU diaframma centrale (sezione G)</i>	<i>139</i>
12.1.4	<i>Verifiche SLE diaframma laterale sezione corrente (sezione E).....</i>	<i>140</i>
12.1.5	<i>Verifiche SLE diaframma laterale sezione di testa (sezione F).....</i>	<i>141</i>

APPALTATORE: <u>Mandatario:</u> SALINI IMPREGILO S.p.A.	<u>Mandante:</u> ASTALDI S.p.A.	LINEA FERROVIARIA NAPOLI - BARI TRATTA NAPOLI-CANCELLO					
PROGETTISTA: <u>Mandatario:</u> SYSTRA S.A.		<u>Mandante:</u> SYSTRA-SOTECNI S.p.A.		ROCKSOIL S.p.A.		IN VARIANTE TRA LE PK 0+000 E PK 15+585, INCLUSE LE OPERE ACCESSORIE, NELL'AMBITO DEGLI INTERVENTI DI CUI AL D.L. 133/2014, CONVERTITO IN LEGGE 164 / 2014	
PROGETTO ESECUTIVO SEZIONE TIPO I – RELAZIONE DI CALCOLO GA E OP		PROGETTO IF1M	LOTTO 0.0.E.ZZ	CODIFICA CL	DOCUMENTO GA.01.I0.001	REV. C	PAGINA 5 di 196

12.1.6	<i>Verifiche SLE diaframma centrale (sezione G)</i>	142
12.2	PIEDRITTI LATERALI	143
12.2.1	<i>Verifiche SLU (sezione H)</i>	144
12.2.2	<i>Verifiche SLE (sezione H)</i>	145
12.3	PIEDRITTO CENTRALE	146
12.3.1	<i>Verifiche SLU (sezione I)</i>	147
12.3.2	<i>Verifiche SLE (sezione I)</i>	148
12.4	SOLETTONE DI COPERTURA	149
12.4.1	<i>Verifiche SLU sezione in campata (Sezione A)</i>	150
12.4.2	<i>Verifiche SLU sezione in incastro (sezione B)</i>	152
12.4.3	<i>Verifiche SLE sezione in campata (sezione A)</i>	153
12.4.4	<i>Verifiche SLE sezione in incastro (sezione B)</i>	154
12.5	SOLETTONE INTERMEDIO	155
12.5.1	<i>Verifiche SLU sezione in campata (sezione C)</i>	156
12.5.2	<i>Verifiche SLU sezione in incastro (sezione D)</i>	158
12.5.3	<i>Verifiche SLE sezione in campata (sezione C)</i>	159
12.5.4	<i>Verifiche SLE sezione in incastro (sezione D)</i>	160
12.6	SOLETTONE DI FONDAZIONE	161
12.6.1	<i>Verifiche SLU sezione in campata (Sezione A)</i>	162
12.6.2	<i>Verifiche SLU sezione in incastro (sezione B)</i>	163
12.6.3	<i>Verifiche SLE sezione in campata (sezione A)</i>	164
12.6.4	<i>Verifiche SLE sezione in incastro (sezione B)</i>	165

APPALTATORE: <u>Mandatario:</u> SALINI IMPREGILO S.p.A.	<u>Mandante:</u> ASTALDI S.p.A.	LINEA FERROVIARIA NAPOLI - BARI TRATTA NAPOLI-CANCELLO					
PROGETTISTA: <u>Mandatario:</u> SYSTRA S.A.		<u>Mandante:</u> SYSTRA-SOTECNI S.p.A.		ROCKSOIL S.p.A.		IN VARIANTE TRA LE PK 0+000 E PK 15+585, INCLUSE LE OPERE ACCESSORIE, NELL'AMBITO DEGLI INTERVENTI DI CUI AL D.L. 133/2014, CONVERTITO IN LEGGE 164 / 2014	
PROGETTO ESECUTIVO SEZIONE TIPO I – RELAZIONE DI CALCOLO GA E OP		PROGETTO IF1M	LOTTO 0.0.E.ZZ	CODIFICA CL	DOCUMENTO GA.01.I0.001	REV. C	PAGINA 6 di 196

12.7	SOLETTONE DI FONDAZIONE CIRCUMVESUVIANA	166
12.7.1	Verifiche SLU sezione in incastro (sezione B)	167
12.7.2	Verifiche SLE sezione in incastro (sezione B)	168
12.8	FODERE	169
12.8.1	Verifiche SLU fodera esterna (sezione C).....	170
12.8.2	Verifiche SLU fodera interna (sezione D)	171
12.8.3	Verifiche SLE fodera esterna (sezione C).....	172
12.8.4	Verifiche SLE fodera interna (sezione D).....	173
13	VERIFICHE SISMICHE SLD.....	174
13.1	CRITERI DI VERIFICA	174
13.1.1	Diaframmi e piedritti.....	175
13.1.2	Solettone di copertura	176
13.1.3	Fodere	177
13.1.4	Solettone di fondazione.....	178
14	VERIFICHE DI PORTANZA DEI DIAFRAMMI	179
14.1	DIAFRAMMI LATERALI	179
14.2	DIAFRAMMA CENTRALE.....	182
15	SPOSTAMENTI SUGLI EDIFICI.....	185
16	CALCOLO DELLE INCIDENZE	190
17	VALUTAZIONI BY-PASS E NICCHIE LATERALI	193
18	VERIFICA TRAVE PARETE BY-PASS.....	194
18.1	VERIFICHE SLU.....	195

APPALTATORE: <u>Mandatária:</u> SALINI IMPREGILO S.p.A. <u>Mandante:</u> ASTALDI S.p.A.	LINEA FERROVIARIA NAPOLI - BARI TRATTA NAPOLI-CANCELLO IN VARIANTE TRA LE PK 0+000 E PK 15+585, INCLUSE LE OPERE ACCESSORIE, NELL'AMBITO DEGLI INTERVENTI DI CUI AL D.L. 133/2014, CONVERTITO IN LEGGE 164 / 2014												
PROGETTISTA: <u>Mandatária:</u> SYSTRA S.A. <u>Mandante:</u> SYSTRA-SOTECNI S.p.A. ROCKSOIL S.p.A.													
PROGETTO ESECUTIVO SEZIONE TIPO I – RELAZIONE DI CALCOLO GA E OP	<table border="1"> <thead> <tr> <th>PROGETTO</th> <th>LOTTO</th> <th>CODIFICA</th> <th>DOCUMENTO</th> <th>REV.</th> <th>PAGINA</th> </tr> </thead> <tbody> <tr> <td>IF1M</td> <td>0.0.E.ZZ</td> <td>CL</td> <td>GA.01.I0.001</td> <td>C</td> <td>7 di 196</td> </tr> </tbody> </table>	PROGETTO	LOTTO	CODIFICA	DOCUMENTO	REV.	PAGINA	IF1M	0.0.E.ZZ	CL	GA.01.I0.001	C	7 di 196
PROGETTO	LOTTO	CODIFICA	DOCUMENTO	REV.	PAGINA								
IF1M	0.0.E.ZZ	CL	GA.01.I0.001	C	7 di 196								

18.2 VERIFICHE SLE..... 196

APPALTATORE: <u>Mandatario:</u> SALINI IMPREGILO S.p.A.	<u>Mandante:</u> ASTALDI S.p.A.	LINEA FERROVIARIA NAPOLI - BARI TRATTA NAPOLI-CANCELLO					
PROGETTISTA: <u>Mandatario:</u> SYSTRA S.A.		<u>Mandante:</u> SYSTRA-SOTECNI S.p.A.		ROCKSOIL S.p.A.		IN VARIANTE TRA LE PK 0+000 E PK 15+585, INCLUSE LE OPERE ACCESSORIE, NELL'AMBITO DEGLI INTERVENTI DI CUI AL D.L. 133/2014, CONVERTITO IN LEGGE 164 / 2014	
PROGETTO ESECUTIVO SEZIONE TIPO I – RELAZIONE DI CALCOLO GA E OP		PROGETTO IF1M	LOTTO 0.0.E.ZZ	CODIFICA CL	DOCUMENTO GA.01.I0.001	REV. C	PAGINA 8 di 196

1 PREMESSA

Nella presente relazione si riportano le analisi e le verifiche strutturali delle opere che compongono la galleria artificiale ferroviaria Casalnuovo, posta tra il km 0+550.00 ed il km 2+861.21, della tratta ferroviaria Napoli – Canello.

Nell'ambito dell'intera opera, lunga complessivamente 2311.21 m, si distinguono 14 sezioni trasversali rappresentative di tratti omogenei di galleria.

Nei paragrafi successivi verranno riportate le verifiche tecniche caratterizzanti per il dimensionamento delle strutture in conglomerato cementizio armato (C.C.A.) nel rispetto dei requisiti di resistenza e deformazione richiesti all'opera, secondo gli standard normativi nazionali e le più specifiche istruzioni operative ferroviarie.

APPALTATORE: <u>Mandataria:</u> SALINI IMPREGILO S.p.A.	<u>Mandante:</u> ASTALDI S.p.A.	LINEA FERROVIARIA NAPOLI - BARI TRATTA NAPOLI-CANCELLO					
PROGETTISTA: <u>Mandataria:</u> SYSTRA S.A.		<u>Mandante:</u> SYSTRA-SOTECNI S.p.A.		ROCKSOIL S.p.A.		IN VARIANTE TRA LE PK 0+000 E PK 15+585, INCLUSE LE OPERE ACCESSORIE, NELL'AMBITO DEGLI INTERVENTI DI CUI AL D.L. 133/2014, CONVERTITO IN LEGGE 164 / 2014	
PROGETTO ESECUTIVO SEZIONE TIPO I – RELAZIONE DI CALCOLO GA E OP		PROGETTO IF1M	LOTTO 0.0.E.ZZ	CODIFICA CL	DOCUMENTO GA.01.I0.001	REV. C	PAGINA 9 di 196



Figura 1. Planimetria

APPALTATORE: <u>Mandatario:</u> SALINI IMPREGILO S.p.A.	<u>Mandante:</u> ASTALDI S.p.A.	LINEA FERROVIARIA NAPOLI - BARI TRATTA NAPOLI-CANCELLO									
PROGETTISTA: <u>Mandatario:</u> SYSTRA S.A.		<u>Mandante:</u> SYSTRA-SOTECNI S.p.A.		ROCKSOIL S.p.A.		IN VARIANTE TRA LE PK 0+000 E PK 15+585, INCLUSE LE OPERE ACCESSORIE, NELL'AMBITO DEGLI INTERVENTI DI CUI AL D.L. 133/2014, CONVERTITO IN LEGGE 164 / 2014					
PROGETTO ESECUTIVO SEZIONE TIPO I – RELAZIONE DI CALCOLO GA E OP		PROGETTO IF1M	LOTTO 0.0.E.ZZ	CODIFICA CL	DOCUMENTO GA.01.I0.001	REV. C	PAGINA 10 di 196				

2 DESCRIZIONE DELL'OPERA

La sezione tipo I, si sviluppa, dalla progressiva 1+823.22 alla progressiva 2+093.28, per una lunghezza complessiva di 270.06 m. In particolare dalla progressiva 1+898.82, alla progressiva 1+947.92 verrà realizzata una sezione allargata per ubicare l'uscita STI.

La presente relazione si riferisce alla sezione trasversale corrente, mentre le strutture dell'uscita STI sono analizzate e verificate in un elaborato specifico (IF1M.00EZZ.CL.GA01I0002) cui si rimanda per i dettagli.

APPALTATORE: <u>Mandataria:</u> SALINI IMPREGILO S.p.A.	LINEA FERROVIARIA NAPOLI - BARI TRATTA NAPOLI-CANCELLO IN VARIANTE TRA LE PK 0+000 E PK 15+585, INCLUSE LE OPERE ACCESSORIE, NELL'AMBITO DEGLI INTERVENTI DI CUI AL D.L. 133/2014, CONVERTITO IN LEGGE 164 / 2014												
PROGETTISTA: <u>Mandataria:</u> SYSTRA S.A.	<u>Mandante:</u> ASTALDI S.p.A.												
PROGETTO ESECUTIVO SEZIONE TIPO I – RELAZIONE DI CALCOLO GA E OP	<table border="1"> <thead> <tr> <th>PROGETTO</th> <th>LOTTO</th> <th>CODIFICA</th> <th>DOCUMENTO</th> <th>REV.</th> <th>PAGINA</th> </tr> </thead> <tbody> <tr> <td>IF1M</td> <td>0.0.E.ZZ</td> <td>CL</td> <td>GA.01.I0.001</td> <td>C</td> <td>12 di 196</td> </tr> </tbody> </table>	PROGETTO	LOTTO	CODIFICA	DOCUMENTO	REV.	PAGINA	IF1M	0.0.E.ZZ	CL	GA.01.I0.001	C	12 di 196
PROGETTO	LOTTO	CODIFICA	DOCUMENTO	REV.	PAGINA								
IF1M	0.0.E.ZZ	CL	GA.01.I0.001	C	12 di 196								



Figura 3. Pianta 2

APPALTATORE: <u>Mandatária:</u> SALINI IMPREGILO S.p.A. <u>Mandante:</u> ASTALDI S.p.A.	LINEA FERROVIARIA NAPOLI - BARI TRATTA NAPOLI-CANCELLO IN VARIANTE TRA LE PK 0+000 E PK 15+585, INCLUSE LE OPERE ACCESSORIE, NELL'AMBITO DEGLI INTERVENTI DI CUI AL D.L. 133/2014, CONVERTITO IN LEGGE 164 / 2014												
PROGETTISTA: <u>Mandatária:</u> SYSTRA S.A. <u>Mandante:</u> SYSTRA-SOTECNI S.p.A. ROCKSOIL S.p.A.													
PROGETTO ESECUTIVO SEZIONE TIPO I – RELAZIONE DI CALCOLO GA E OP	<table border="1"> <thead> <tr> <th>PROGETTO</th> <th>LOTTO</th> <th>CODIFICA</th> <th>DOCUMENTO</th> <th>REV.</th> <th>PAGINA</th> </tr> </thead> <tbody> <tr> <td>IF1M</td> <td>0.0.E.ZZ</td> <td>CL</td> <td>GA.01.I0.001</td> <td>C</td> <td>13 di 196</td> </tr> </tbody> </table>	PROGETTO	LOTTO	CODIFICA	DOCUMENTO	REV.	PAGINA	IF1M	0.0.E.ZZ	CL	GA.01.I0.001	C	13 di 196
PROGETTO	LOTTO	CODIFICA	DOCUMENTO	REV.	PAGINA								
IF1M	0.0.E.ZZ	CL	GA.01.I0.001	C	13 di 196								

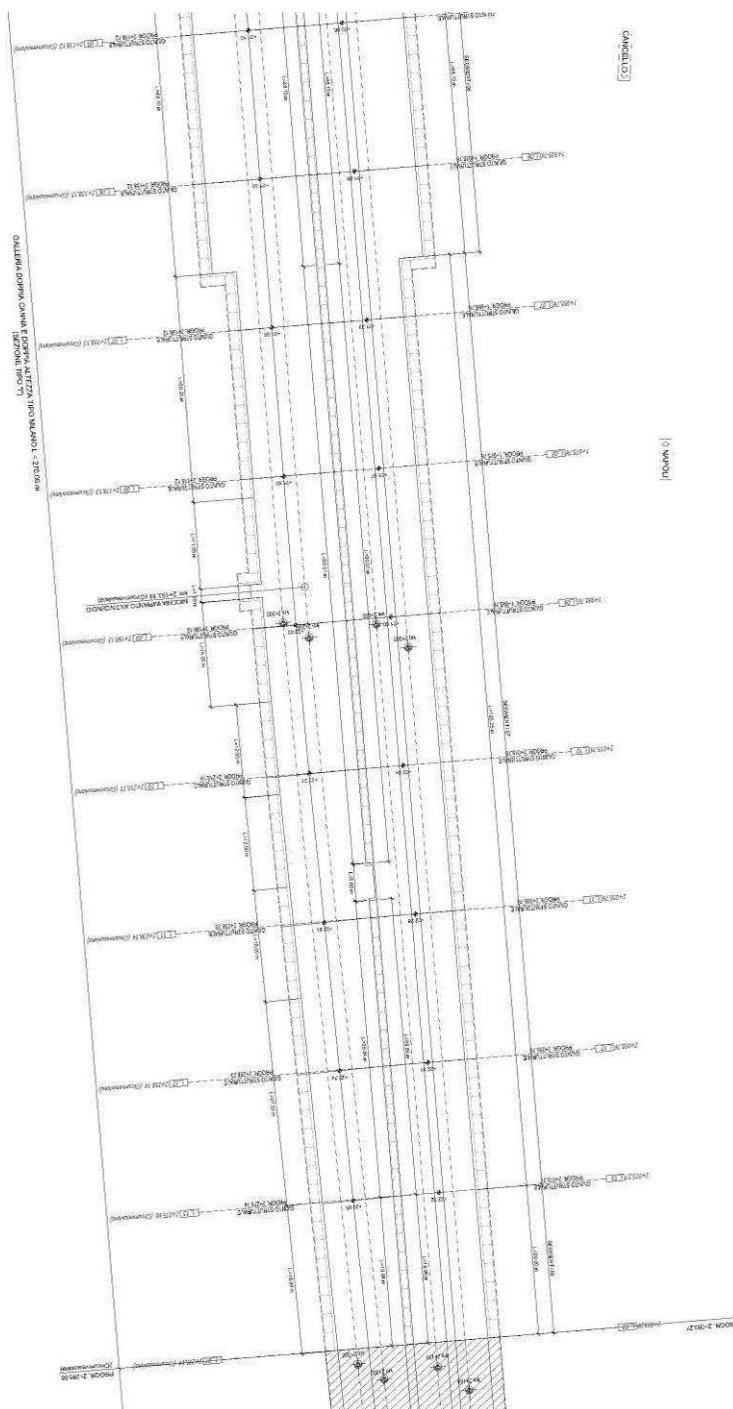

Figura 4. Profilo 1

APPALTATORE: <u>Mandatária:</u> SALINI IMPREGILO S.p.A.	Mandante: ASTALDI S.p.A.	LINEA FERROVIARIA NAPOLI - BARI TRATTA NAPOLI-CANCELLO					
PROGETTISTA: <u>Mandatária:</u> SYSTRA S.A.		<u>Mandante:</u> SYSTRA-SOTECNI S.p.A.		ROCKSOIL S.p.A.		IN VARIANTE TRA LE PK 0+000 E PK 15+585, INCLUSE LE OPERE ACCESSORIE, NELL'AMBITO DEGLI INTERVENTI DI CUI AL D.L. 133/2014, CONVERTITO IN LEGGE 164 / 2014	
PROGETTO ESECUTIVO SEZIONE TIPO I – RELAZIONE DI CALCOLO GA E OP		PROGETTO IF1M	LOTTO 0.0.E.ZZ	CODIFICA CL	DOCUMENTO GA.01.10.001		

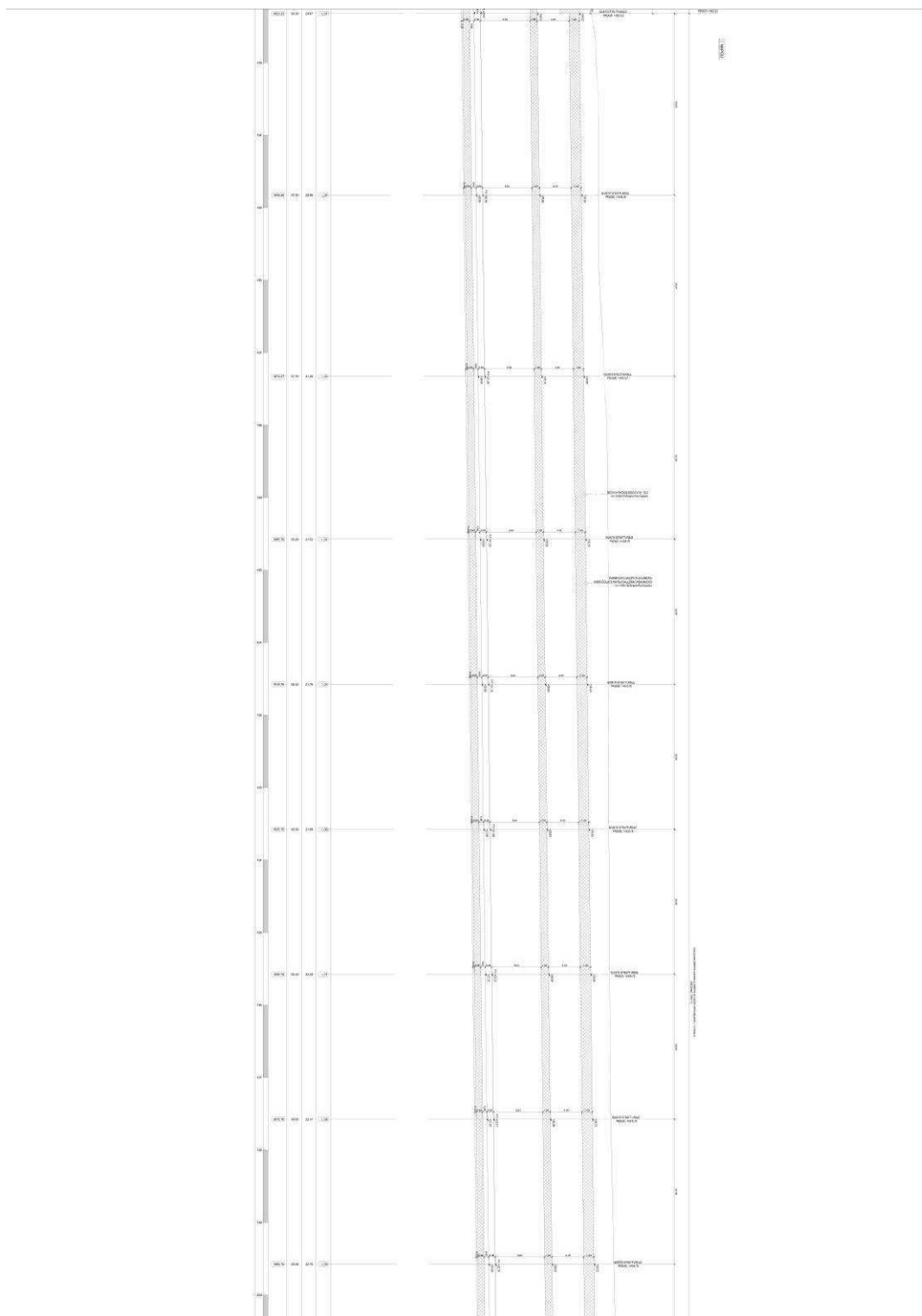

Figura 5. Profilo 2

APPALTATORE: <u>Mandatario:</u> SALINI IMPREGILO S.p.A.	<u>Mandante:</u> ASTALDI S.p.A.	LINEA FERROVIARIA NAPOLI - BARI TRATTA NAPOLI-CANCELLO									
PROGETTISTA: <u>Mandatario:</u> SYSTRA S.A.		<u>Mandante:</u> SYSTRA-SOTECNI S.p.A.		ROCKSOIL S.p.A.		IN VARIANTE TRA LE PK 0+000 E PK 15+585, INCLUSE LE OPERE ACCESSORIE, NELL'AMBITO DEGLI INTERVENTI DI CUI AL D.L. 133/2014, CONVERTITO IN LEGGE 164 / 2014					
PROGETTO ESECUTIVO SEZIONE TIPO I – RELAZIONE DI CALCOLO GA E OP		PROGETTO IF1M	LOTTO 0.0.E.ZZ	CODIFICA CL	DOCUMENTO GA.01.I0.001	REV. C	PAGINA 15 di 196				

La tipologia strutturale della galleria, adottata per il tratto in questione ed indicata come “Tipo I”, è caratterizzata da paratie di diaframmi in c.c.a. contrastate da orizzontamenti in c.c. armato e gettati in opera quale copertura (già in fase provvisoria), soletta intermedia (già in fase provvisoria) e fondazione (in fase definitiva) della galleria stessa.

Quale sezione dimensionante per il tratto I è stata assunta quella alla PK 2+088.50 poiché presenta valori massimi di ricoprimento sopra al solettone di copertura e luce libera massima soletta di copertura. Il complesso delle caratteristiche geotecniche è variabile lungo la tratta, la sezione scelta presenta una quota di transizione da Po (piroclastiti recenti) a TS (tufo sfatto) molto prossimo a quello minimo. Caratteristiche principali della sezione verificata:

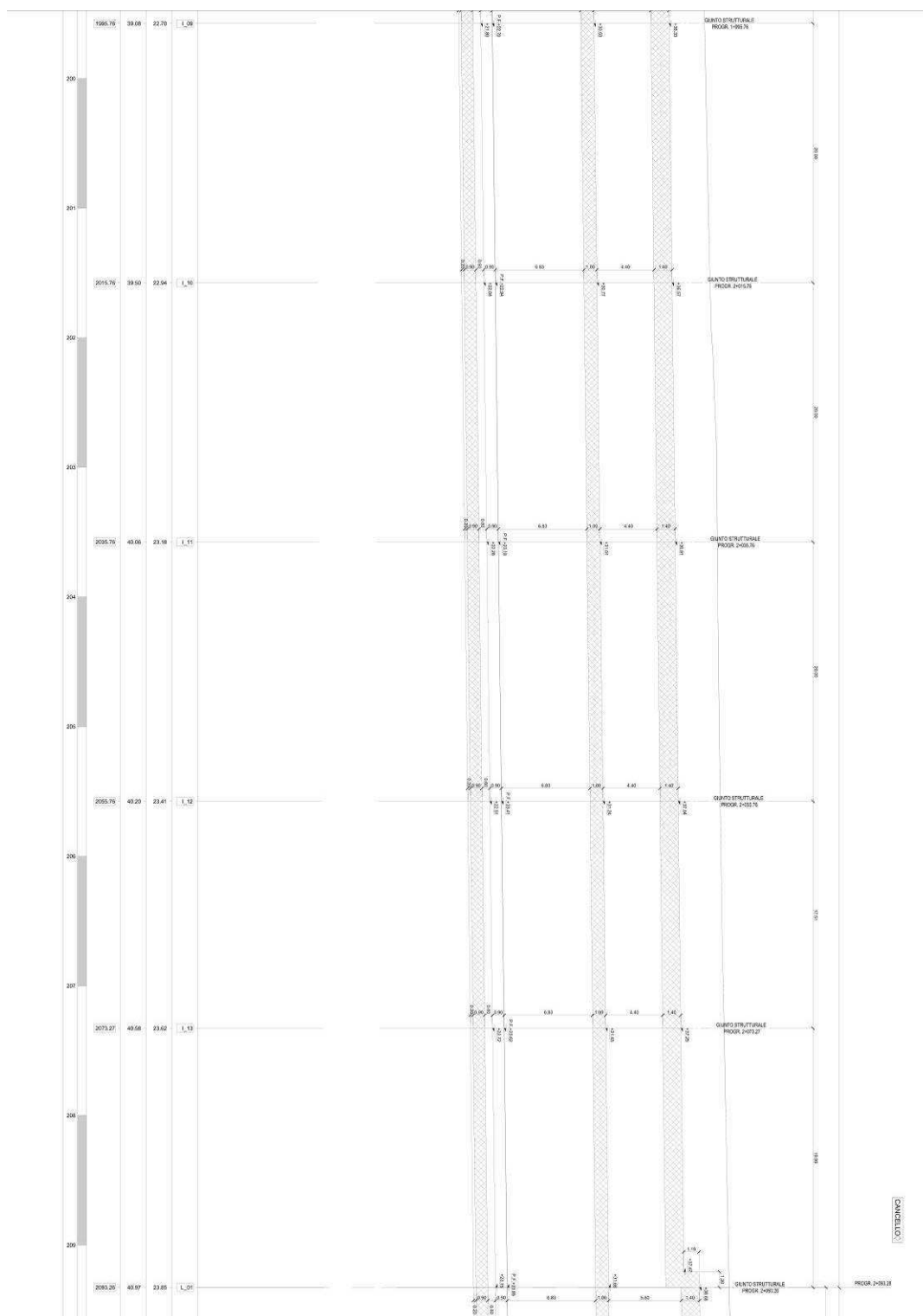
- Sezione di riferimento PK 2+088.50;
- Rinterro massimo 3.60 m;
- Rinterro minimo 1.69 m;
- Livello di falda -26.16 m da p.c. (come da profilo geotecnico).

La tipologia strutturale è uno scatolare a doppia canna, realizzato mediante 2 diaframmi laterali gettati contro terra, di spessore pari a 120 cm e profondità di 21 m (pannelli standard da 1.20 m x 2.50 m) ed un diaframma centrale rompitratta di spessore pari a 80 cm e profondità di 29 m (pannelli standard da 0.80 m x 2.50 m) solidarizzati ad un solettone intermedio di spessore pari a 100 cm; da tale elemento si elevano i “piedritti” aventi base 160 cm per quelli laterali e 100 cm per quello centrale solidarizzati in sommità al solettone di copertura avente spessore pari a 140 cm.

All'interno di tali diaframmi verranno realizzati due manufatti di sezione ad “U”; tali manufatti si diversificheranno per dimensioni tra le due canne (galleria sinistra e destra secondo la sezione trasversale di figura 4):

- Canna sinistra (galleria Cassino): solettone di fondo sp. 90 cm e larghezza di 10.50 m fodere di rivestimento dei diaframmi spessore nominale 35 cm per quella esterna e spessore nominale 15 cm per la fodera interna.
- Canna destra (galleria Circumvesuviana): solettone di fondo sp. 65 cm e larghezza di 10.08 m fodere di rivestimento dei diaframmi spessore nominale 35 cm per quella esterna e spessore nominale 15 cm per la fodera interna.

L'altezza interna netta da piano ferro è pari a 6.83 m per la galleria sinistra e 6.80 m per la galleria destra.

APPALTATORE: <u>Mandatario:</u> SALINI IMPREGILO S.p.A. <u>Mandante:</u> ASTALDI S.p.A.	LINEA FERROVIARIA NAPOLI - BARI TRATTA NAPOLI-CANCELLO IN VARIANTE TRA LE PK 0+000 E PK 15+585, INCLUSE LE OPERE ACCESSORIE, NELL'AMBITO DEGLI INTERVENTI DI CUI AL D.L. 133/2014, CONVERTITO IN LEGGE 164 / 2014												
PROGETTISTA: <u>Mandatario:</u> SYSTRA S.A. <u>Mandante:</u> SYSTRA-SOTECNI S.p.A. ROCKSOIL S.p.A.													
PROGETTO ESECUTIVO SEZIONE TIPO I – RELAZIONE DI CALCOLO GA E OP	<table border="1"> <thead> <tr> <th>PROGETTO</th> <th>LOTTO</th> <th>CODIFICA</th> <th>DOCUMENTO</th> <th>REV.</th> <th>PAGINA</th> </tr> </thead> <tbody> <tr> <td>IF1M</td> <td>0.0.E.ZZ</td> <td>CL</td> <td>GA.01.I0.001</td> <td>C</td> <td>16 di 196</td> </tr> </tbody> </table>	PROGETTO	LOTTO	CODIFICA	DOCUMENTO	REV.	PAGINA	IF1M	0.0.E.ZZ	CL	GA.01.I0.001	C	16 di 196
PROGETTO	LOTTO	CODIFICA	DOCUMENTO	REV.	PAGINA								
IF1M	0.0.E.ZZ	CL	GA.01.I0.001	C	16 di 196								

Lo scatolare interno lato Circumvesuviana è più stretto e ugualmente sollecitato a quello lato Cassino. Il dimensionamento ottenuto lato Cassino è quindi stato applicato, a favore di sicurezza, anche lato Circumvesuviana. Comunque è stata introdotta una verifica localizzata con le sollecitazioni lato Cassino sul solettone di fondo lato Circumvesuviana laddove presenta uno spessore inferiore, pari a 65 cm.

In fase di calcolo lo spessore delle fodere viene ridotto cautelativamente di 5 cm, in modo tale da compensare l'eventuale errore di verticalità massimo consentito.

Per maggiori approfondimenti sulle geometrie delle diverse parti dell'opera si rimanda agli elaborati grafici di progetto.

In questa relazione si trovano descrizione della struttura, analisi dei carichi, modellazione e verifica della sezione trasversale tipologica. Nei capitoli successivi vengono sviluppate le seguenti analisi e verifiche aggiuntive:

- Verifica di portanza del carico verticale dei diaframmi;
- Stima dei potenziali cedimenti verticali del terreno a lato dello scavo sugli edifici limitrofi;
- Valutazioni by-pass e nicchie laterali;
- Verifica trave by-pass.

APPALTATORE: <u>Mandatario:</u> SALINI IMPREGILO S.p.A.	<u>Mandante:</u> ASTALDI S.p.A.	LINEA FERROVIARIA NAPOLI - BARI TRATTA NAPOLI-CANCELLO					
PROGETTISTA: <u>Mandatario:</u> SYSTRA S.A.		<u>Mandante:</u> SYSTRA-SOTECNI S.p.A.		ROCKSOIL S.p.A.			
PROGETTO ESECUTIVO SEZIONE TIPO I – RELAZIONE DI CALCOLO GA E OP		PROGETTO IF1M	LOTTO 0.0.E.ZZ	CODIFICA CL	DOCUMENTO GA.01.10.001	REV. C	PAGINA 17 di 196



Figura 6. Sezione trasversale

APPALTATORE: <u>Mandatario:</u> SALINI IMPREGILO S.p.A.	<u>Mandante:</u> ASTALDI S.p.A.	LINEA FERROVIARIA NAPOLI - BARI TRATTA NAPOLI-CANCELLO									
PROGETTISTA: <u>Mandatario:</u> SYSTRA S.A.		<u>Mandante:</u> SYSTRA-SOTECNI S.p.A.		ROCKSOIL S.p.A.		IN VARIANTE TRA LE PK 0+000 E PK 15+585, INCLUSE LE OPERE ACCESSORIE, NELL'AMBITO DEGLI INTERVENTI DI CUI AL D.L. 133/2014, CONVERTITO IN LEGGE 164 / 2014					
PROGETTO ESECUTIVO SEZIONE TIPO I – RELAZIONE DI CALCOLO GA E OP		PROGETTO IF1M	LOTTO 0.0.E.ZZ	CODIFICA CL	DOCUMENTO GA.01.I0.001	REV. C	PAGINA 18 di 196				

La tecnica esecutiva prevista per la realizzazione dell'opera segue il cosiddetto "Metodo Milano", che può essere riassunto nelle seguenti fasi:

- Scavo fino alla quota di intradosso della copertura e spostamento dei sottoservizi;
- Realizzazione dei diaframmi che costituiranno i piedritti della galleria;
- Realizzazione dei piedritti e dei due livelli di orizzontamento superiori;
- Rinterro dello scavo sino a quota di piano campagna;
- Scavo in sotterraneo fino alla base del corpo in ferroviario;
- Completamento opere interne, solettone di fondo e contropareti.

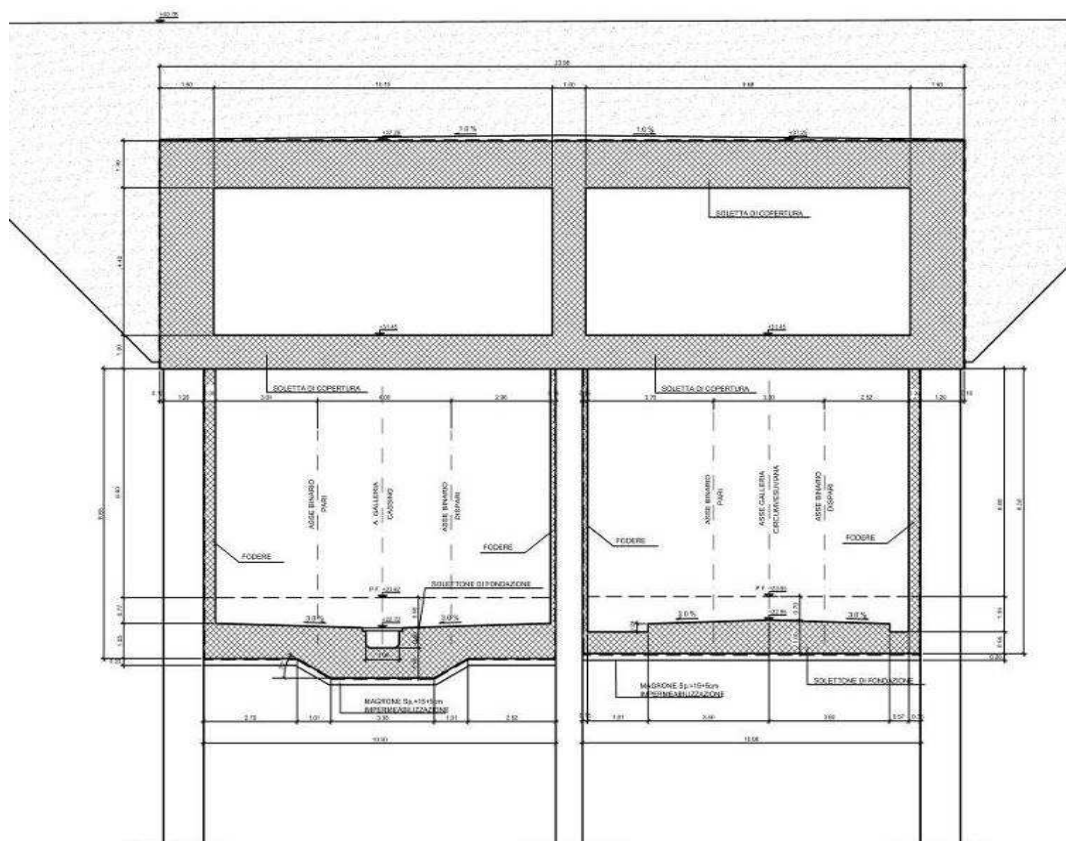
Una valutazione della possibilità che durante le operazioni di scavo di seconda fase possa esserci un dislivello di 3 m tra i fondi scavo delle due canne per esigenze operative di cantiere è stata condotta per la sezione a due canne e doppio impalcato con i diaframmi interni di minor spessore, la sezione M. Analisi e verifica di questa condizione si trovano in coda alla relazione specifica di questo tratto.

APPALTATORE: <u>Mandatario:</u> SALINI IMPREGILO S.p.A.	<u>Mandante:</u> ASTALDI S.p.A.	LINEA FERROVIARIA NAPOLI - BARI TRATTA NAPOLI-CANCELLO									
PROGETTISTA: <u>Mandatario:</u> SYSTRA S.A.		<u>Mandante:</u> SYSTRA-SOTECNI S.p.A.		ROCKSOIL S.p.A.		IN VARIANTE TRA LE PK 0+000 E PK 15+585, INCLUSE LE OPERE ACCESSORIE, NELL'AMBITO DEGLI INTERVENTI DI CUI AL D.L. 133/2014, CONVERTITO IN LEGGE 164 / 2014					
PROGETTO ESECUTIVO SEZIONE TIPO I – RELAZIONE DI CALCOLO GA E OP		PROGETTO IF1M	LOTTO 0.0.E.ZZ	CODIFICA CL	DOCUMENTO GA.01.I0.001	REV. C	PAGINA 19 di 196				

3 **NORMATIVA DI RIFERIMENTO**

Si riporta di seguito l'elenco dei documenti dei quali si è tenuto conto in sede di progettazione:

- D.Min. Infrastrutture Min. Interni e Prot. Civile 14 Gennaio 2008 e allegate "Norme tecniche per le costruzioni" (in sintesi DM 14.01.08 in seguito);
- Circolare 02/02/2009 n. 617/CSLLPP Istruzioni per l'applicazione delle "Nuove norme tecniche per le costruzioni" di cui al decreto ministeriale 14 gennaio 2008;
- UNI EN 1990:2006 13/04/2006 Eurocodice 0 - Criteri generali di progettazione strutturale;
- UNI EN 1991-1-1:2004 01/08/2004 Eurocodice 1 - Azioni sulle strutture - Parte 1-1: Azioni in generale - Pesi per unità di volume, pesi propri e sovraccarichi per gli edifici;
- UNI EN 1991-2:2005 01/03/2005 Eurocodice 1 - Azioni sulle strutture - Parte 2: Carichi da traffico sui ponti;
- UNI EN 1992-1-1:2005 24/11/2005 Eurocodice 2 - Progettazione delle strutture di calcestruzzo - Parte 1-1: Regole generali e regole per gli edifici;
- UNI EN 1997-1:2005 01/02/2005 Eurocodice 7 - Progettazione geotecnica - Parte 1: Regole generali;
- UNI EN 1998-1:2005 01/03/2005 Eurocodice 8 - Progettazione delle strutture per la resistenza sismica - Parte 1: Regole generali, azioni sismiche e regole per gli edifici;
- UNI EN 1998-5:2005 01/01/2005 Eurocodice 8 - Progettazione delle strutture per la resistenza sismica - Parte 5: Fondazioni, strutture di contenimento ed aspetti geotecnici;
- UNI EN 206-1-2001: Calcestruzzo. "Specificazione, prestazione, produzione e conformità";
- Specifica per la progettazione e l'esecuzione dei ponti ferroviari e di altre opere minori sotto binario - "RFI DTC INC PO SP IFS 001 A";
- Istruzioni tecniche per la progettazione di manufatti sotto binario da costruire in zona sismica - "RFI DTC ICI PO SP INF 004 A".
- Specifica per la progettazione geotecnica delle opere civili ferroviarie - "RFI DTC INC CS SP IFS 001 A 29122011".

APPALTATORE: <u>Mandatario:</u> SALINI IMPREGILO S.p.A.	<u>Mandante:</u> ASTALDI S.p.A.	LINEA FERROVIARIA NAPOLI - BARI TRATTA NAPOLI-CANCELLO									
PROGETTISTA: <u>Mandatario:</u> SYSTRA S.A.		<u>Mandante:</u> SYSTRA-SOTECNI S.p.A.		ROCKSOIL S.p.A.		IN VARIANTE TRA LE PK 0+000 E PK 15+585, INCLUSE LE OPERE ACCESSORIE, NELL'AMBITO DEGLI INTERVENTI DI CUI AL D.L. 133/2014, CONVERTITO IN LEGGE 164 / 2014					
PROGETTO ESECUTIVO SEZIONE TIPO I – RELAZIONE DI CALCOLO GA E OP		PROGETTO IF1M	LOTTO 0.0.E.ZZ	CODIFICA CL	DOCUMENTO GA.01.I0.001	REV. C	PAGINA 20 di 196				

4 CRITERI DI MODELLAZIONE

4.1 Modellazione del solettone di copertura e dei diaframmi

La modellazione adottata tiene conto della modalità costruttiva considerando diverse fasi esecutive che si distinguono sostanzialmente in funzione degli elementi strutturali considerati, e quindi delle relative condizioni di vincolo e dei carichi applicati.

- **FASE 1:** Realizzazione diaframmi, solettone intermedio e solettone di copertura, applicazione del peso proprio degli elementi strutturali, dei carichi permanenti portati (rinterro e massetto), del carico accidentale per i mezzi di cantiere, della spinta statica del terreno;
- **FASE 2:** Completamento della struttura interna, solettone di fondo e fodere, applicazione del carico accidentale sul rinterro di fase definitiva, applicazione dell'azione termica e del ritiro e delle azioni sismiche. In questa fase vengono richiamate le condizioni di carico dovute al peso proprio ed ai carichi permanenti riferiti alle condizioni di vincolo del modello in FASE 1.

La struttura è stata vincolata alla base dei diaframmi tramite vincoli (carrelli) che bloccano la sola traslazione verticale, mentre lungo la parte interrata dei diaframmi sono stati implementati vincoli assimilabili a molle elastiche non lineari (reagenti solo se sollecitate a compressione) dotate di rigidità orizzontale calcolata in relazione ai parametri geotecnici dei terreni effettivamente presenti.

APPALTATORE: <u>Mandatária:</u> SALINI IMPREGILO S.p.A.	<u>Mandante:</u> ASTALDI S.p.A.	LINEA FERROVIARIA NAPOLI - BARI TRATTA NAPOLI-CANCELLO					
PROGETTISTA: <u>Mandatária:</u> SYSTRA S.A.		<u>Mandante:</u> SYSTRA-SOTECNI S.p.A.		ROCKSOIL S.p.A.			
PROGETTO ESECUTIVO SEZIONE TIPO I – RELAZIONE DI CALCOLO GA E OP		PROGETTO IF1M	LOTTO 0.0.E.ZZ	CODIFICA CL	DOCUMENTO GA.01.I0.001	REV. C	PAGINA 21 di 196



Figura 7. Vista unifilare del modello



Figura 8. Vista solida del modello

APPALTATORE: <u>Mandatario:</u> SALINI IMPREGILO S.p.A.	<u>Mandante:</u> ASTALDI S.p.A.	LINEA FERROVIARIA NAPOLI - BARI TRATTA NAPOLI-CANCELLO					
PROGETTISTA: <u>Mandatario:</u> SYSTRA S.A.		<u>Mandante:</u> SYSTRA-SOTECNI S.p.A.		ROCKSOIL S.p.A.		IN VARIANTE TRA LE PK 0+000 E PK 15+585, INCLUSE LE OPERE ACCESSORIE, NELL'AMBITO DEGLI INTERVENTI DI CUI AL D.L. 133/2014, CONVERTITO IN LEGGE 164 / 2014	
PROGETTO ESECUTIVO SEZIONE TIPO I – RELAZIONE DI CALCOLO GA E OP		PROGETTO IF1M	LOTTO 0.0.E.ZZ	CODIFICA CL	DOCUMENTO GA.01.I0.001	REV. C	PAGINA 22 di 196

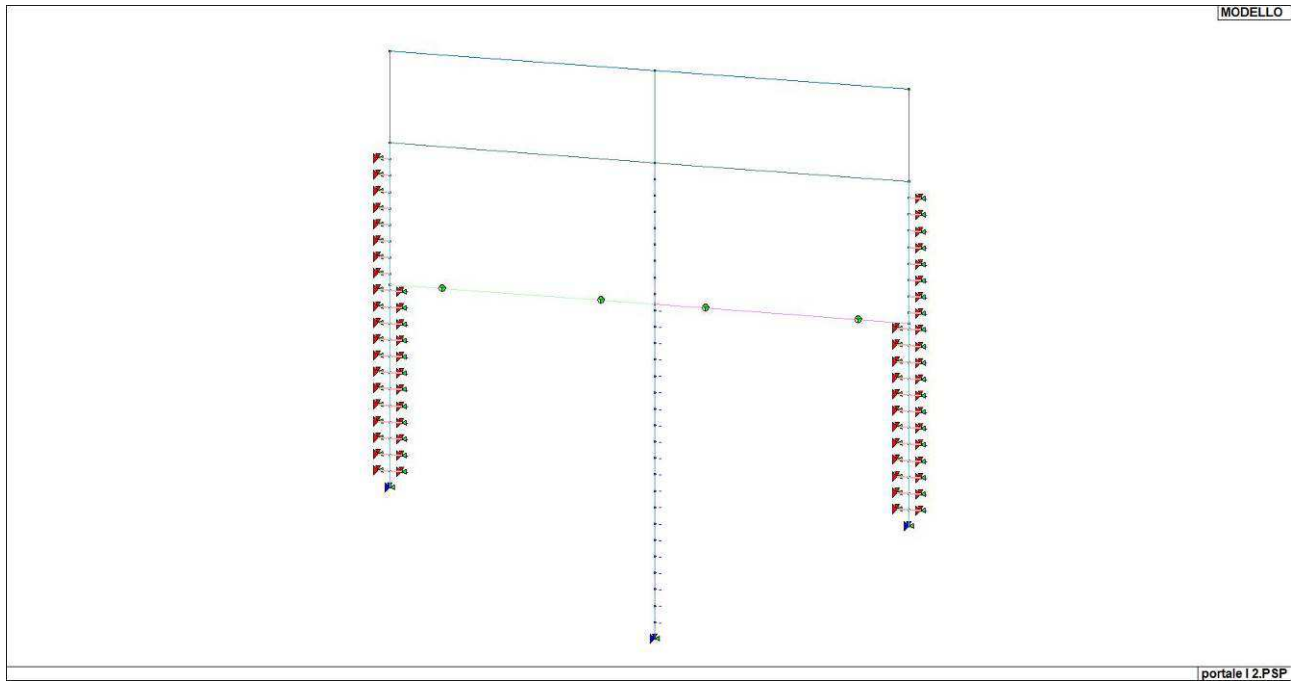
4.2 Modellazione del solettone di fondo e delle fodere

La struttura è stata vincolata nei nodi in testa mediante cerniere; in direzione verticale il vincolo impedisce esclusivamente gli spostamenti verso l'alto (eventualmente indotti dalla sottospinta idrica). Secondo questa schematizzazione cautelativa, la struttura non potrà mai risultare “appesa” ai piedritti sommitali dei diaframmi in corrispondenza del vincolo di testa delle fodere.

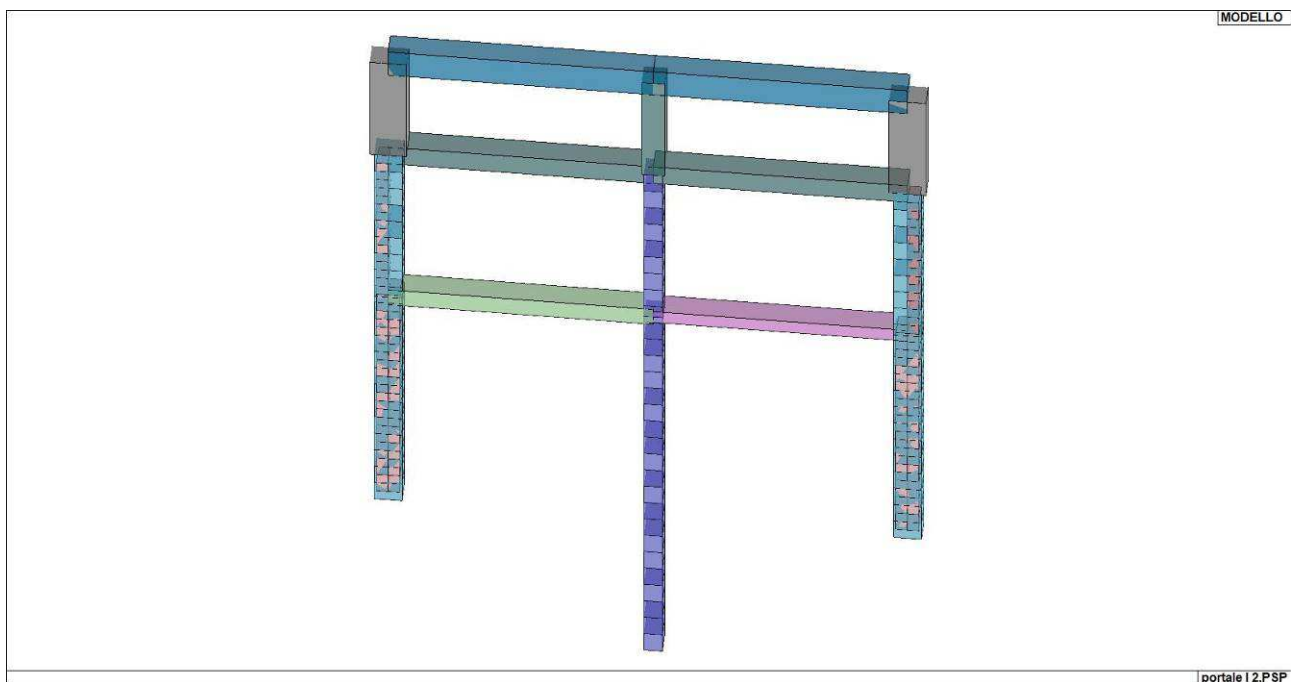
Il solettone di fondo, gettato controterra al termine della seconda fase di scavo, riveste la funzione di elemento fondale: le verifiche verranno eseguite in funzione dei coefficienti di sottofondo calcolati “alla Winkler” secondo le caratteristiche del terreno.



Figura 9. Vista unifilare del modello

APPALTATORE: <u>Mandatária:</u> SALINI IMPREGILO S.p.A. <u>Mandante:</u> ASTALDI S.p.A.	LINEA FERROVIARIA NAPOLI - BARI TRATTA NAPOLI-CANCELLO IN VARIANTE TRA LE PK 0+000 E PK 15+585, INCLUSE LE OPERE ACCESSORIE, NELL'AMBITO DEGLI INTERVENTI DI CUI AL D.L. 133/2014, CONVERTITO IN LEGGE 164 / 2014												
PROGETTISTA: <u>Mandatária:</u> SYSTRA S.A. <u>Mandante:</u> SYSTRA-SOTECNI S.p.A. ROCKSOIL S.p.A.													
PROGETTO ESECUTIVO SEZIONE TIPO I – RELAZIONE DI CALCOLO GA E OP	<table border="1"> <thead> <tr> <th>PROGETTO</th> <th>LOTTO</th> <th>CODIFICA</th> <th>DOCUMENTO</th> <th>REV.</th> <th>PAGINA</th> </tr> </thead> <tbody> <tr> <td>IF1M</td> <td>0.0.E.ZZ</td> <td>CL</td> <td>GA.01.I0.001</td> <td>C</td> <td>23 di 196</td> </tr> </tbody> </table>	PROGETTO	LOTTO	CODIFICA	DOCUMENTO	REV.	PAGINA	IF1M	0.0.E.ZZ	CL	GA.01.I0.001	C	23 di 196
PROGETTO	LOTTO	CODIFICA	DOCUMENTO	REV.	PAGINA								
IF1M	0.0.E.ZZ	CL	GA.01.I0.001	C	23 di 196								

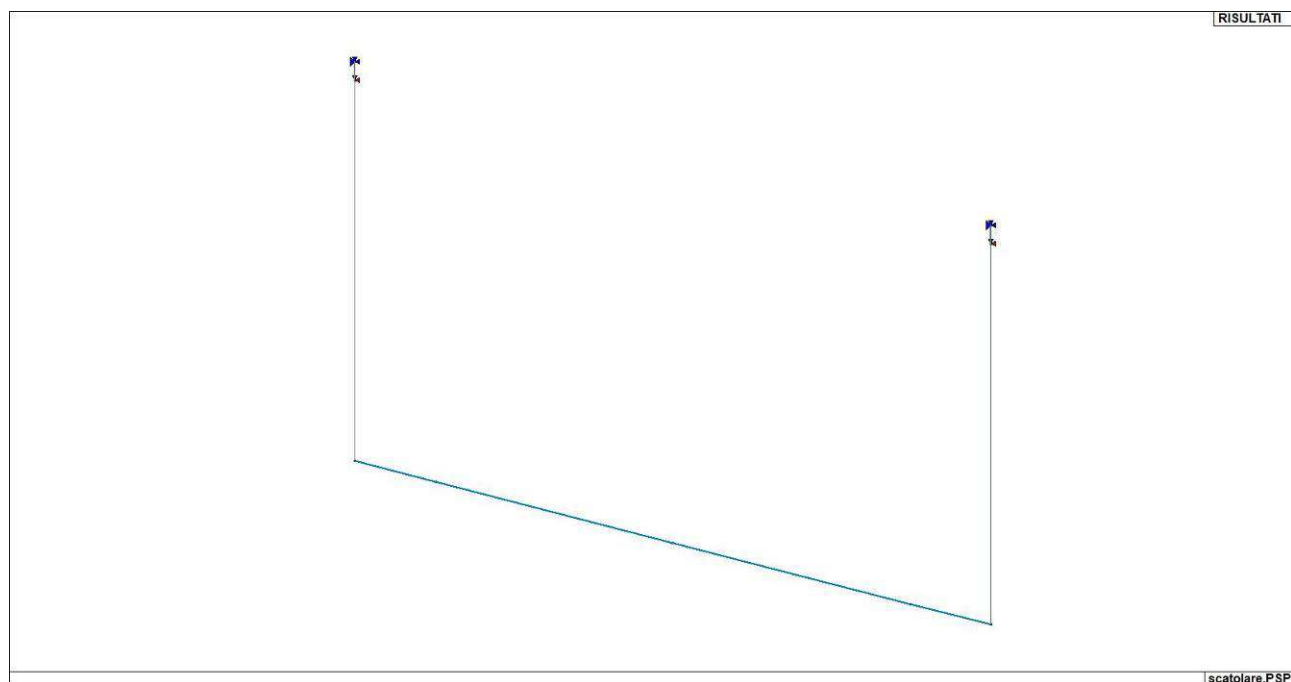

Figura 10. *Vista solida del modello*

APPALTATORE: <u>Mandatario:</u> <u>Mandante:</u> SALINI IMPREGILO S.p.A. ASTALDI S.p.A.	LINEA FERROVIARIA NAPOLI - BARI TRATTA NAPOLI-CANCELLO IN VARIANTE TRA LE PK 0+000 E PK 15+585, INCLUSE LE OPERE ACCESSORIE, NELL'AMBITO DEGLI INTERVENTI DI CUI AL D.L. 133/2014, CONVERTITO IN LEGGE 164 / 2014					
PROGETTISTA: <u>Mandatario:</u> <u>Mandante:</u> SYSTRA S.A. SYSTRA-SOTECNI S.p.A. ROCKSOIL S.p.A.						
PROGETTO ESECUTIVO SEZIONE TIPO I – RELAZIONE DI CALCOLO GA E OP	PROGETTO IF1M	LOTTO 0.0.E.ZZ	CODIFICA CL	DOCUMENTO GA.01.I0.001	REV. C	PAGINA 24 di 196

5 MATERIALI UTILIZZATI

5.1 Conglomerato cementizio

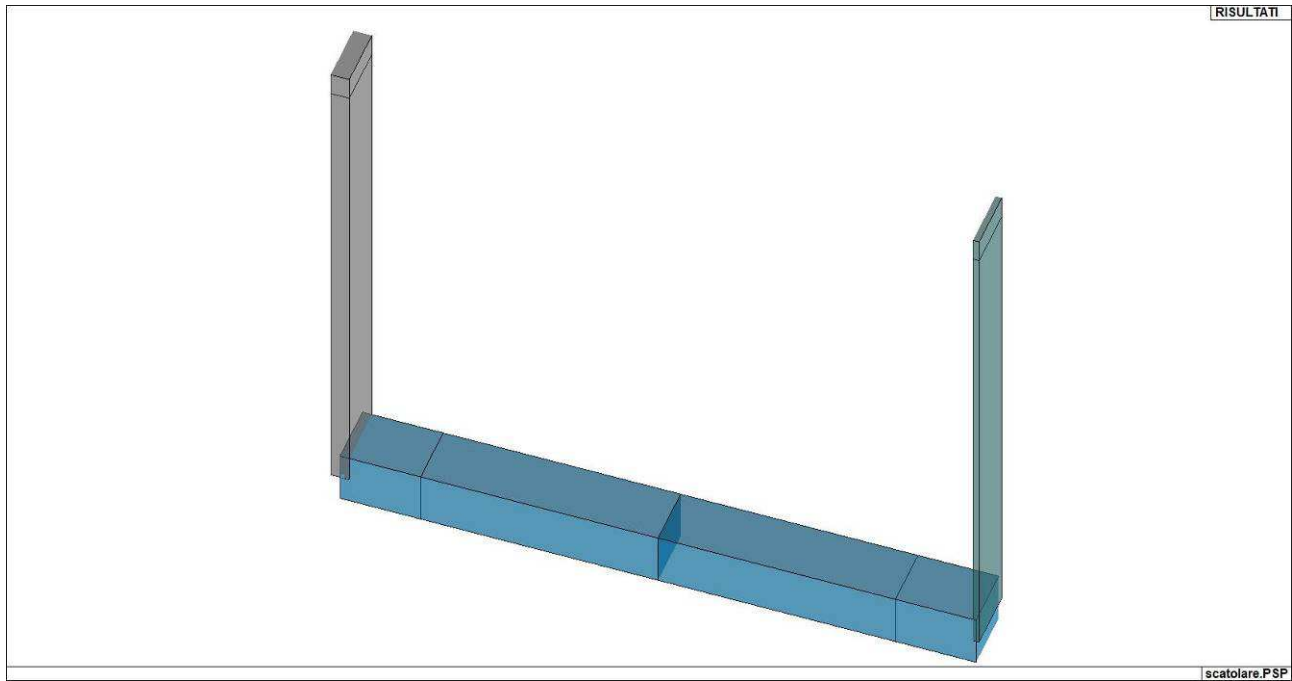
Classe di resistenza	C25/30 MPa
Resistenza cilindrica caratteristica	$f_{ck} = 25 \text{ N/mm}^2$
Resistenza di calcolo a compressione semplice	$f_{cd} = \alpha_{cc} f_{ck} / \gamma_m$,
dove $\alpha_{cc} = 0.85$ e $\gamma_m = 1.5$;	$f_{cd} = 14.17 \text{ N/mm}^2$
Modulo elastico	$E_c = 31476 \text{ N/mm}^2$
Modulo di Poisson	$\nu = 0.20$
Densità di Massa	$\rho = 25 \text{ kN/m}^3$
Coefficiente di Espansione Termica:	$\alpha = 1.00 \text{E-}05 \text{ m/}^\circ\text{C}$
Classe di lavorabilità	S3-S4-S5
Classe di esposizione ambientale	XC2
Diametro massimo inerti	25 mm
Copriferro diaframmi	60 mm
Copriferro soletta di copertura e piedritti	40 mm
Copriferro soletta di fondazione	40 mm
Copriferro fodere	40 mm
Copriferro travi di coronamento	40 mm

5.2 Acciaio per armature

Classe di resistenza	B450C
Valori limite di tensione	$f_{yk} \geq 450 \text{ MPa}$ $f_{tk} \geq 540 \text{ MPa}$ $1.15 \leq f_{tk} / f_{yk} \leq 1.35$
Modulo elastico	$E_s = 210000 \text{ MPa}$

APPALTATORE: Mandataria: SALINI IMPREGILO S.p.A. Mandante: ASTALDI S.p.A.	LINEA FERROVIARIA NAPOLI - BARI TRATTA NAPOLI-CANCELLO IN VARIANTE TRA LE PK 0+000 E PK 15+585, INCLUSE LE OPERE ACCESSORIE, NELL'AMBITO DEGLI INTERVENTI DI CUI AL D.L. 133/2014, CONVERTITO IN LEGGE 164 / 2014												
PROGETTISTA: Mandataria: SYSTRA S.A. Mandante: SYSTRA-SOTECNI S.p.A. ROCKSOIL S.p.A.													
PROGETTO ESECUTIVO SEZIONE TIPO I – RELAZIONE DI CALCOLO GA E OP	<table border="1"> <tr> <td>PROGETTO</td> <td>LOTTO</td> <td>CODIFICA</td> <td>DOCUMENTO</td> <td>REV.</td> <td>PAGINA</td> </tr> <tr> <td>IF1M</td> <td>0.0.E.ZZ</td> <td>CL</td> <td>GA.01.10.001</td> <td>C</td> <td>25 di 196</td> </tr> </table>	PROGETTO	LOTTO	CODIFICA	DOCUMENTO	REV.	PAGINA	IF1M	0.0.E.ZZ	CL	GA.01.10.001	C	25 di 196
PROGETTO	LOTTO	CODIFICA	DOCUMENTO	REV.	PAGINA								
IF1M	0.0.E.ZZ	CL	GA.01.10.001	C	25 di 196								

5.3 Verifiche a fessurazione

Per le verifiche a fessurazione del cemento armato si individua come classe di esposizione del calcestruzzo, tra quelle riportate nella seguente tabella, la XC2, come da Tabelle materiali.

prospetto 4.1 **Classi di esposizione in relazione alle condizioni ambientali, in conformità alla EN 206-1**

Denominazione della classe	Descrizione dell'ambiente	Esempi informativi di situazioni a cui possono applicarsi le classi di esposizione
1 Nessun rischio di corrosione o di attacco		
X0	Calcestruzzo privo di armatura o inserti metallici; tutte le esposizioni eccetto dove c'è gelo/disgelo, abrasione o attacco chimico. Calcestruzzo con armatura o inserti metallici: molto asciutto.	Calcestruzzo all'interno di edifici con umidità dell'aria molto bassa
2 Corrosione indotta da carbonatazione		
XC1	Asciutto o permanentemente bagnato	Calcestruzzo all'interno di edifici con bassa umidità relativa Calcestruzzo costantemente immerso in acqua.
XC2	Bagnato, raramente asciutto	Superfici di calcestruzzo a contatto con acqua per lungo tempo Molte fondazioni
XC3	Umidità moderata	Calcestruzzo all'interno di edifici con umidità dell'aria moderata oppure elevata Calcestruzzo esposto all'esterno protetto dalla pioggia
XC4	Ciclicamente bagnato e asciutto	Superfici di calcestruzzo soggette al contatto con acqua, non nella classe di esposizione XC2
3 Corrosione indotta da cloruri		
XD1	Umidità moderata	Superfici di calcestruzzo esposte ad atmosfera salina
XD2	Bagnato, raramente asciutto	Piscine Calcestruzzo esposto ad acque industriali contenenti cloruri
XD3	Ciclicamente bagnato e asciutto	Parti di ponti esposte a spruzzi contenenti cloruri Pavimentazioni Pavimentazioni di parcheggi
4 Corrosione indotta da cloruri presenti nell'acqua di mare		
XS1	Esposto a nebbia salina ma non in contatto diretto con acqua di mare	Strutture prossime oppure sulla costa
XS2	Permanentemente sommerso	Parti di strutture marine
XS3	Zone esposte alle onde, agli spruzzi oppure alle maree	Parti di strutture marine
5 Attacco di cicli gelo/disgelo		
XF1	Moderata saturazione d'acqua, senza impiego di agente antigelo	Superfici verticali di calcestruzzo esposte alla pioggia e al gelo
XF2	Moderata saturazione d'acqua, con uso di agente antigelo	Superfici verticali di calcestruzzo di strutture stradali esposte al gelo e ad agenti antigelo
XF3	Elevata saturazione d'acqua, senza antigelo	Superfici orizzontali di calcestruzzo esposte alla pioggia e al gelo
XF4	Elevata saturazione d'acqua, con antigelo oppure acqua di mare	Strade e impalcati da ponte esposti agli agenti antigelo Superfici di calcestruzzo esposte direttamente ad agenti antigelo e al gelo Zone di strutture marine soggette a spruzzi ed esposte al gelo
6 Attacco chimico		
XA1	Ambiente chimico debolmente aggressivo secondo il prospetto 2 della EN 206-1	Suoli naturali e acqua del terreno
XA2	Ambiente chimico moderatamente aggressivo secondo il prospetto 2 della EN 206-1	Suoli naturali e acqua del terreno
XA3	Ambiente chimico fortemente aggressivo secondo il prospetto 2 della EN 206-1	Suoli naturali e acqua del terreno

Figura 11. Prospetto 4.1 EN 206-1

Tale classe di esposizione rientra nelle condizioni ambientali ordinarie come desumibile dalla tabella 4.1.III del DM 14.01.08.

APPALTATORE: <u>Mandatario:</u> SALINI IMPREGILO S.p.A.	<u>Mandante:</u> ASTALDI S.p.A.	LINEA FERROVIARIA NAPOLI - BARI TRATTA NAPOLI-CANCELLO					
PROGETTISTA: <u>Mandatario:</u> SYSTRA S.A.		<u>Mandante:</u> SYSTRA-SOTECNI S.p.A.		ROCKSOIL S.p.A.		IN VARIANTE TRA LE PK 0+000 E PK 15+585, INCLUSE LE OPERE ACCESSORIE, NELL'AMBITO DEGLI INTERVENTI DI CUI AL D.L. 133/2014, CONVERTITO IN LEGGE 164 / 2014	
PROGETTO ESECUTIVO SEZIONE TIPO I – RELAZIONE DI CALCOLO GA E OP		PROGETTO	LOTTO	CODIFICA	DOCUMENTO	REV.	PAGINA
		IF1M	0.0.E.ZZ	CL	GA.01.10.001	C	26 di 196

CONDIZIONI AMBIENTALI	CLASSE DI ESPOSIZIONE
Ordinarie	X0, XC1, XC2, XC3, XF1
Aggressive	XC4, XD1, XS1, XA1, XA2, XF2, XF3
Molto aggressive	XD2, XD3, XS2, XS3, XA3, XF4

Figura 12. Tabella 4.1.III DM 14.01.08

La struttura è realizzata con c.c.a. ordinario e armatura definita poco sensibile, i limiti di apertura di fessura sono quelli riassunti nella tabella seguente:

Gruppi di esigenza	Condizioni ambientali	Combinazione di azione	Armatura			
			Sensibile		Poco sensibile	
			Stato limite	<u>w_d</u>	Stato limite	<u>w_d</u>
a	Ordinarie	frequente	<u>ap. fessure</u>	$\leq w_2$	<u>ap. fessure</u>	$\leq w_3$
		quasi permanente	<u>ap. fessure</u>	$\leq w_1$	<u>ap. fessure</u>	$\leq w_2$
b	Aggressive	frequente	<u>ap. fessure</u>	$\leq w_1$	<u>ap. fessure</u>	$\leq w_2$
		quasi permanente	decompressione	-	<u>ap. fessure</u>	$\leq w_1$
c	Molto Aggressive	frequente	formazione fessure	-	<u>ap. fessure</u>	$\leq w_1$
		quasi permanente	decompressione	-	<u>ap. fessure</u>	$\leq w_1$

Figura 13. Tabella 4.1.IV DM 14.01.08

I valori limite sono pari a: $w_1 = 0.2$ mm; $w_2 = 0.3$ mm; $w_3 = 0.4$ mm.

Riassumendo i valori limite sarebbero:

- combinazioni frequenti w_3 ;
- combinazioni quasi permanenti w_2 .

APPALTATORE: <u>Mandatario:</u> SALINI IMPREGILO S.p.A.	<u>Mandante:</u> ASTALDI S.p.A.	LINEA FERROVIARIA NAPOLI - BARI TRATTA NAPOLI-CANCELLO									
PROGETTISTA: <u>Mandatario:</u> SYSTRA S.A.		<u>Mandante:</u> SYSTRA-SOTECNI S.p.A.		ROCKSOIL S.p.A.		IN VARIANTE TRA LE PK 0+000 E PK 15+585, INCLUSE LE OPERE ACCESSORIE, NELL'AMBITO DEGLI INTERVENTI DI CUI AL D.L. 133/2014, CONVERTITO IN LEGGE 164 / 2014					
PROGETTO ESECUTIVO SEZIONE TIPO I – RELAZIONE DI CALCOLO GA E OP		PROGETTO IF1M	LOTTO 0.0.E.ZZ	CODIFICA CL	DOCUMENTO GA.01.I0.001	REV. C	PAGINA 27 di 196				

Tuttavia, il manuale ITALFERR “Specifica per la progettazione e l’esecuzione dei ponti ferroviari e di altre opere minori sotto binario” al punto 1.8.3.2.4, prevede che l’apertura convenzionale delle fessure, calcolata in riferimento alle combinazioni rare per gli Stati Limite di Esercizio, debba risultare:

- $\delta f \leq w1$ per strutture in condizioni ambientali aggressive e molto aggressive, così come identificate nel par. 4.1.2.2.4.3 del DM 14.01.08, per tutte le strutture a permanente contatto con il terreno e per le zone non ispezionabili di tutte le strutture;
- $\delta f \leq w2$ per strutture in condizioni ambientali ordinarie secondo il citato paragrafo del DM 14.01.08.

Riepilogando e riassumendo i valori limite da rispettare sono:

- combinazioni rare (strutture a permanente contatto con il terreno) w1;
- combinazioni rare (strutture non a permanente contatto con il terreno) w2;
- combinazioni quasi permanenti w2.

5.4 Tensioni di esercizio

Tensione massima di compressione del calcestruzzo:

- $\sigma_c = 0.55 f_{ck} = 13.75 \text{ MPa}$ (combinazione rara);
- $\sigma_c = 0.40 f_{ck} = 10.0 \text{ MPa}$ (combinazione quasi permanente).

Tensione massima dell’acciaio:

- $\sigma_s = 0.75 f_{yk} = 337.5 \text{ MPa}$ (combinazione rara).

APPALTATORE: <u>Mandatario:</u> SALINI IMPREGILO S.p.A.	<u>Mandante:</u> ASTALDI S.p.A.	LINEA FERROVIARIA NAPOLI - BARI TRATTA NAPOLI-CANCELLO					
PROGETTISTA: <u>Mandatario:</u> SYSTRA S.A.		<u>Mandante:</u> SYSTRA-SOTECNI S.p.A.		ROCKSOIL S.p.A.		IN VARIANTE TRA LE PK 0+000 E PK 15+585, INCLUSE LE OPERE ACCESSORIE, NELL'AMBITO DEGLI INTERVENTI DI CUI AL D.L. 133/2014, CONVERTITO IN LEGGE 164 / 2014	
PROGETTO ESECUTIVO SEZIONE TIPO I – RELAZIONE DI CALCOLO GA E OP		PROGETTO IF1M	LOTTO 0.0.E.ZZ	CODIFICA CL	DOCUMENTO GA.01.I0.001	REV. C	PAGINA 28 di 196

6 INQUADRAMENTO GEOTECNICO

Analizzando in dettaglio l'area di progetto, è possibile affermare come la zona, in genere pianeggiante, è costituita da una successione di piroclastiti di diversa natura; in particolare le unità litostratigrafiche che si rinvencono lungo il tracciato sono essenzialmente:

- Terreno di riporto (R)

$\gamma = 18 \text{ kN/m}^3$	peso di volume naturale
$\varphi' = 30^\circ$	angolo di resistenza al taglio
$c' = 0 \text{ kPa}$	coesione drenata
$E_0 = 200 \text{ MPa}$	modulo elastico iniziale
$E' = 40 \text{ MPa}$	modulo elastico operativo
$K_0 = 0,5$	coefficiente di spinta a riposo
$K_a = 0,333$	coefficiente di spinta attiva
$K_p = 4,288$	coefficiente di spinta passiva

- Depositi piroclastici rimaneggiate (DI)

$\gamma = 16 \text{ kN/m}^3$	peso di volume naturale
$\varphi' = 31,5^\circ$	angolo di resistenza al taglio
$c' = 2,5 \text{ kPa}$	coesione drenata
$E_0 = 300 \text{ MPa}$	modulo elastico iniziale
$E' = 60 \text{ MPa}$	modulo elastico operativo
$K_0 = 0,477$	coefficiente di spinta a riposo
$K_a = 0,314$	coefficiente di spinta attiva
$K_p = 4,697$	coefficiente di spinta passiva

APPALTATORE: <u>Mandatária:</u> SALINI IMPREGILO S.p.A.	<u>Mandante:</u> ASTALDI S.p.A.	LINEA FERROVIARIA NAPOLI - BARI TRATTA NAPOLI-CANCELLO					
PROGETTISTA: <u>Mandatária:</u> SYSTRA S.A.		<u>Mandante:</u> SYSTRA-SOTECNI S.p.A.		ROCKSOIL S.p.A.		IN VARIANTE TRA LE PK 0+000 E PK 15+585, INCLUSE LE OPERE ACCESSORIE, NELL'AMBITO DEGLI INTERVENTI DI CUI AL D.L. 133/2014, CONVERTITO IN LEGGE 164 / 2014	
PROGETTO ESECUTIVO SEZIONE TIPO I – RELAZIONE DI CALCOLO GA E OP		PROGETTO IF1M	LOTTO 0.0.E.ZZ	CODIFICA CL	DOCUMENTO GA.01.I0.001	REV. C	PAGINA 29 di 196

- Prodotti piroclastici di età recente (PO)

$\gamma = 16 \text{ kN/m}^3$	peso di volume naturale
$\varphi' = 34^\circ$	angolo di resistenza al taglio
$c' = 5 \text{ kPa}$	coesione drenata
$E_o = 680 \text{ MPa}$	modulo elastico iniziale
$E' = 136 \text{ MPa}$	modulo elastico operativo
$K_0 = 0,441$	coefficiente di spinta a riposo
$K_a = 0,283$	coefficiente di spinta attiva
$K_p = 5,504$	coefficiente di spinta passiva

- Tufo litoide (TL)

$\gamma = 15 \text{ kN/m}^3$	peso di volume naturale
$\varphi' = 38^\circ$	angolo di resistenza al taglio
$c' = 35 \text{ kPa}$	coesione drenata
$E_o = 2615 \text{ MPa}$	modulo elastico iniziale
$E' = 400 \text{ MPa}$	modulo elastico operativo
$K_0 = 0,384$	coefficiente di spinta a riposo
$K_a = 0,238$	coefficiente di spinta attiva
$K_p = 7,232$	coefficiente di spinta passiva

- Tufo sfatto (TS)

$\gamma = 15,5 \text{ kN/m}^3$	peso di volume naturale
$\varphi' = 36^\circ$	angolo di resistenza al taglio
$c' = 2,5 \text{ kPa}$	coesione drenata
$E_o = 1800 \text{ MPa}$	modulo elastico iniziale
$E' = 360 \text{ MPa}$	modulo elastico operativo
$K_0 = 0,412$	coefficiente di spinta a riposo
$K_a = 0,259$	coefficiente di spinta attiva
$K_p = 6,289$	coefficiente di spinta passiva

APPALTATORE: <u>Mandatario:</u> SALINI IMPREGILO S.p.A.	<u>Mandante:</u> ASTALDI S.p.A.	LINEA FERROVIARIA NAPOLI - BARI TRATTA NAPOLI-CANCELLO					
PROGETTISTA: <u>Mandatario:</u> SYSTRA S.A.		<u>Mandante:</u> SYSTRA-SOTECNI S.p.A.		ROCKSOIL S.p.A.		IN VARIANTE TRA LE PK 0+000 E PK 15+585, INCLUSE LE OPERE ACCESSORIE, NELL'AMBITO DEGLI INTERVENTI DI CUI AL D.L. 133/2014, CONVERTITO IN LEGGE 164 / 2014	
PROGETTO ESECUTIVO SEZIONE TIPO I – RELAZIONE DI CALCOLO GA E OP		PROGETTO IF1M	LOTTO 0.0.E.ZZ	CODIFICA CL	DOCUMENTO GA.01.I0.001	REV. C	PAGINA 30 di 196

- Piroclastiti di base (Pb)

$\gamma = 16 \text{ kN/m}^3$	peso di volume naturale
$\phi' = 36^\circ$	angolo di resistenza al taglio
$c' = 2,5 \text{ kPa}$	coesione drenata
$E_0 = 1280 \text{ MPa}$	modulo elastico iniziale
$E' = 256 \text{ MPa}$	modulo elastico operativo
$K_0 = 0,412$	coefficiente di spinta a riposo
$K_a = 0,259$	coefficiente di spinta attiva
$K_p = 6,289$	coefficiente di spinta passiva

Per la sezione di calcolo corrente è stato considerato il profilo stratigrafico di seguito riportato in tabella: tutte le quote sono riferite a quella di piano campagna.

SEZIONE I				
Sigla	Strato	Spessore [m]	Quota [m]	Quota falda [m]
RV+Riporto	Coltre vegetale+riporto	3,36	-3,36	-26,16
PO	Piroclastiti recenti	13,7	-17,06	
TS	Tufo sfatto	0,9	-17,96	
TL	Tufo litoide	3,9	-21,86	
TS	Tufo sfatto	1,84	-23,7	
PB	Piroclastiti di base	20,54	-44,24	

Tabella 1. *Stratigrafia terreno*

I parametri di deformabilità orizzontali del terreno compaiono nella definizione della rigidezza delle molle agenti sui diaframmi in c.c.a. Per un letto di molle distribuite la rigidezza di ciascuna di esse, k , è data da:

- $k = E/L$ dove: E = modulo di rigidezza del terreno
 L = grandezza geometrica caratteristica

La rigidezza di ciascuna molla è data da:

- $K = E\Delta/L$ dove: Δ = distanza tra le molle nella schematizzazione ad elementi finiti

Il valore della grandezza caratteristica L differisce a seconda che ci si trovi in condizioni di spinta attiva o passiva, pertanto:

- $L_a = 2/3 l_a \tan(45^\circ - \phi'/2)$ in zona attiva
- $L_p = 2/3 l_p \tan(45^\circ + \phi'/2)$ in zona passiva

APPALTATORE: <u>Mandatario:</u> SALINI IMPREGILO S.p.A.	<u>Mandante:</u> ASTALDI S.p.A.	LINEA FERROVIARIA NAPOLI - BARI TRATTA NAPOLI-CANCELLO									
PROGETTISTA: <u>Mandatario:</u> SYSTRA S.A.		<u>Mandante:</u> SYSTRA-SOTECNI S.p.A.		ROCKSOIL S.p.A.		IN VARIANTE TRA LE PK 0+000 E PK 15+585, INCLUSE LE OPERE ACCESSORIE, NELL'AMBITO DEGLI INTERVENTI DI CUI AL D.L. 133/2014, CONVERTITO IN LEGGE 164 / 2014					
PROGETTO ESECUTIVO SEZIONE TIPO I – RELAZIONE DI CALCOLO GA E OP		PROGETTO IF1M	LOTTO 0.0.E.ZZ	CODIFICA CL	DOCUMENTO GA.01.10.001	REV. C	PAGINA 31 di 196				

Dove: $l_a = \min(l, 2H)$

$l_p = \min(l-H, H)$

l = altezza diaframma

H = altezza corrente dello scavo (in ogni caso $H > 1/10 l$)

Tale formulazione è illustrata nella pubblicazione di Becci e Nova (1987). Da questa è possibile assumere il parametro E , dipendente dalla storia tensionale del sito nonché dall'incremento locale dello stato tensionale.

n°	Strato	Profond. [cm]	Spess. [cm]	ϕ	E [kg/cmq]	Zona spinta attiva		Zona spinta passiva		Diaframma centrale
						K [kg/cmcc]	K [kg/cmcc]	K [kg/cmcc]	K [kg/cmcc]	
1	Piroclastiti recenti	-1706	1370	34	1360	2,175	1,230	1,230	1,230	
2	Tufo sfatto	-1796	90	36	3600	6,008	3,120	3,120	3,120	
3	Tufo litoide	-2186	390	38	4000	6,974	3,318	3,318	3,318	
4	Tufo sfatto	-2370	184	36	3600	6,008	3,120	3,120	3,120	
5	Piroclastiti di base	-4424	2054	36	2560	4,272	2,218	2,218	2,218	

Tabella 2. *Rigidezza molle*

Le molle appena citate sono inserite nel modello come elastiche non lineari perché reagenti solo a compressione. Non risulta necessario modellare la risposta del ramo incrudente poiché la reazione delle molle compresse non è mai tale da superare il limite plastico della pressione sul terreno di monte valutabile semplicemente come $\gamma * h * K_p$.

APPALTATORE: <u>Mandatario:</u> SALINI IMPREGILO S.p.A.	<u>Mandante:</u> ASTALDI S.p.A.	LINEA FERROVIARIA NAPOLI - BARI TRATTA NAPOLI-CANCELLO					
PROGETTISTA: <u>Mandatario:</u> SYSTRA S.A.		<u>Mandante:</u> SYSTRA-SOTECNI S.p.A.		ROCKSOIL S.p.A.		IN VARIANTE TRA LE PK 0+000 E PK 15+585, INCLUSE LE OPERE ACCESSORIE, NELL'AMBITO DEGLI INTERVENTI DI CUI AL D.L. 133/2014, CONVERTITO IN LEGGE 164 / 2014	
PROGETTO ESECUTIVO SEZIONE TIPO I – RELAZIONE DI CALCOLO GA E OP		PROGETTO IF1M	LOTTO 0.0.E.ZZ	CODIFICA CL	DOCUMENTO GA.01.I0.001	REV. C	PAGINA 32 di 196

Per le analisi d'interazione solettone di fondazione-terreno, si è utilizzata la costante di sottofondo K di Winkler. Il comportamento del terreno alla Winkler viene assimilato a quello di un letto di molle tra loro indipendenti. Si ammette che il mezzo in superficie reagisca proporzionalmente ai carichi applicati secondo la relazione:

$$q = k * w$$

in cui:

- q è il carico applicato;
- k è il modulo di reazione del terreno, detta anche costante di Winkler (daN/cm³);
- w è lo spostamento verticale in un punto.

I cedimenti sono valutati con il metodo edometrico per un carico agente pari ad un terzo del carico limite in fondazione. Le teoria di Winkler si basa sull'ipotesi di linearizzazione del rapporto tra sforzi e deformazioni. Dalla formula sopra citata si può quindi ricavare il valore del modulo di reazione del terreno k:

$$k = q / w \text{ (daN/cm}^3\text{)}$$

Il valore della costante orizzontale è ottenuto in funzione del valore della costante verticale e dell'angolo di attrito del terreno φ' secondo la relazione:

$$k_{or} = k * (1 - \text{sen } \varphi') \text{ (daN/cm}^3\text{)}$$

$$k = 1,8645 \text{ daN/cm}^3$$

$$k_{or} = 0,7686 \text{ daN/cm}^3$$

Lungo lo sviluppo verticale delle fodere non è stata modellata alcuna risposta elastica.

APPALTATORE: <u>Mandatario:</u> SALINI IMPREGILO S.p.A.	<u>Mandante:</u> ASTALDI S.p.A.	LINEA FERROVIARIA NAPOLI - BARI TRATTA NAPOLI-CANCELLO									
PROGETTISTA: <u>Mandatario:</u> SYSTRA S.A.		<u>Mandante:</u> SYSTRA-SOTECNI S.p.A.		ROCKSOIL S.p.A.		IN VARIANTE TRA LE PK 0+000 E PK 15+585, INCLUSE LE OPERE ACCESSORIE, NELL'AMBITO DEGLI INTERVENTI DI CUI AL D.L. 133/2014, CONVERTITO IN LEGGE 164 / 2014					
PROGETTO ESECUTIVO SEZIONE TIPO I – RELAZIONE DI CALCOLO GA E OP		PROGETTO IF1M	LOTTO 0.0.E.ZZ	CODIFICA CL	DOCUMENTO GA.01.I0.001	REV. C	PAGINA 33 di 196				

7 CRITERI DI CALCOLO

7.1 Criteri e definizione dell'azione sismica

In ottemperanza al D.M. del 14.01.2008 (Norme tecniche per le costruzioni), le verifiche sono state condotte con il metodo semi-probabilistico. L'effetto dell'azione sismica di progetto sull'opera nel suo complesso, includendo il volume significativo di terreno, la struttura di fondazione, gli elementi strutturali e non, nonché gli impianti, deve rispettare gli stati limite ultimi e di esercizio definiti al § 3.2.1, i cui requisiti di sicurezza sono indicati nel § 7.1 della norma. Il rispetto degli stati limite si considera conseguito quando:

- nei confronti degli stati limite di esercizio siano rispettate le verifiche relative al solo Stato Limite di Danno;
- nei confronti degli stati limite ultimi siano rispettate le indicazioni progettuali e costruttive riportate nel § 7 e siano soddisfatte le verifiche relative al solo Stato Limite di salvaguardia della Vita.

Per Stato Limite di Danno (SLD) s'intende che l'opera, nel suo complesso, a seguito del terremoto, includendo gli elementi strutturali, quelli non strutturali, le apparecchiature rilevanti alla sua funzione, subisce danni tali da non provocare rischi agli utenti e non compromette significativamente la capacità di resistenza e di rigidità nei confronti delle azioni verticali e orizzontali. Lo stato limite di esercizio comporta la verifica delle tensioni di lavoro, come riportato al § 4.1.2.2.5.

Per Stato Limite di salvaguardia della Vita (SLV) si intende che l'opera a seguito del terremoto subisce rotture e crolli dei componenti non strutturali e impiantistici e significativi danni di componenti strutturali, cui si associa una perdita significativa di rigidità nei confronti delle azioni orizzontali (creazione di cerniere plastiche secondo il criterio della gerarchia delle resistenze), mantenendo ancora un margine di sicurezza (resistenza e rigidità) nei confronti delle azioni verticali.

Gli stati limite, sia di esercizio sia ultimi, sono individuati riferendosi alle prestazioni che l'opera a realizzarsi deve assolvere durante un evento sismico; nel caso di specie per la funzione che l'opera deve espletare nella sua vita utile, è significativo calcolare lo Stato Limite di Danno (SLD) per l'esercizio e lo Stato Limite di Salvaguardia della Vita (SLV) per lo stato limite ultimo.

APPALTATORE: <u>Mandatario:</u> SALINI IMPREGILO S.p.A.	<u>Mandante:</u> ASTALDI S.p.A.	LINEA FERROVIARIA NAPOLI - BARI TRATTA NAPOLI-CANCELLO					
PROGETTISTA: <u>Mandatario:</u> SYSTRA S.A.		<u>Mandante:</u> SYSTRA-SOTECNI S.p.A.		ROCKSOIL S.p.A.		IN VARIANTE TRA LE PK 0+000 E PK 15+585, INCLUSE LE OPERE ACCESSORIE, NELL'AMBITO DEGLI INTERVENTI DI CUI AL D.L. 133/2014, CONVERTITO IN LEGGE 164 / 2014	
PROGETTO ESECUTIVO SEZIONE TIPO I – RELAZIONE DI CALCOLO GA E OP		PROGETTO IF1M	LOTTO 0.0.E.ZZ	CODIFICA CL	DOCUMENTO GA.01.I0.001	REV. C	PAGINA 34 di 196

In merito alle opere scatolari di cui trattasi, nel rispetto del punto § 7.9.2, rientrando tra le opere che si muovono con il terreno (§ 7.9.2.1), queste categorie di opere che si muovono con il terreno non subiscono le amplificazioni dell'accelerazione del suolo.

A riguardo del calcolo allo SLD, si può ritenere che la struttura debba mantenere sotto l'azione sismica il comportamento elastico; vengono eseguite le verifiche alle tensioni di esercizio (§ 4.1.2.2.5), assumendo come limite delle tensioni di esercizio quelle adottate per la combinazione caratteristica (rara).

Per la definizione dell'azione sismica, occorre definire il periodo di riferimento P_{VR} in funzione dello stato limite considerato. La vita nominale (V_N) dell'opera è stata assunta pari a 75 anni, come specificato per "Altre opere nuove a velocità $V < 250$ Km/h" al §1.1.1 Tab. 1.1.1-1 del manuale RFI "Specifiche per la progettazione e l'esecuzione dei ponti ferroviari e di altre opere minori sotto binario". La classe d'uso assunta è la III. Il periodo di riferimento (V_R) per l'azione sismica, data la vita nominale e la classe d'uso vale:

$$V_R = V_N \cdot C_u = 112.5 \text{ anni}$$

I valori di probabilità di superamento del periodo di riferimento P_{VR} , cui riferirsi per individuare l'azione sismica agente è:

$$P_{VR}(SLV) = 10\%$$

Il periodo di ritorno dell'azione sismica T_R in anni, vale: $T_R(SLV) = - \frac{V_r}{\ln(1 - P_{vr})} = 1068 \text{ anni}$

Dato il valore del periodo di ritorno suddetto, tramite le tabelle riportate nell'Allegato B della norma, è possibile definire i valori di a_g , F_0 , T^*_c .

a_g → accelerazione orizzontale massima del terreno su suolo di categoria A, espressa come frazione dell'accelerazione di gravità;

F_0 → valore massimo del fattore di amplificazione dello spettro in accelerazione orizzontale;

T^*_c → periodo di inizio del tratto a velocità costante dello spettro in accelerazione orizzontale;

S → coefficiente che comprende l'effetto dell'amplificazione stratigrafica (S_s) e topografica (S_t);

Parametri della struttura					
Classe d'uso	Vita V_n [anni]	Coeff. Uso	Periodo V_r [anni]	Tipo di suolo	Categoria topografica
III	75.0	1.5	112.5	C	T1

APPALTATORE: <u>Mandatario:</u> SALINI IMPREGILO S.p.A.	<u>Mandante:</u> ASTALDI S.p.A.	LINEA FERROVIARIA NAPOLI - BARI TRATTA NAPOLI-CANCELLO					
PROGETTISTA: <u>Mandatario:</u> SYSTRA S.A.		<u>Mandante:</u> SYSTRA-SOTECNI S.p.A.		ROCKSOIL S.p.A.		IN VARIANTE TRA LE PK 0+000 E PK 15+585, INCLUSE LE OPERE ACCESSORIE, NELL'AMBITO DEGLI INTERVENTI DI CUI AL D.L. 133/2014, CONVERTITO IN LEGGE 164 / 2014	
PROGETTO ESECUTIVO SEZIONE TIPO I – RELAZIONE DI CALCOLO GA E OP		PROGETTO IF1M	LOTTO 0.0.E.ZZ	CODIFICA CL	DOCUMENTO GA.01.I0.001	REV. C	PAGINA 35 di 196

Id nodo	Longitudine	Latitudine	Distanza
			Km
Loc.	14.353	40.915	
32980	14.350	40.882	3.666
32981	14.416	40.881	6.485
32759	14.417	40.931	5.645
32758	14.351	40.932	1.892

SL	Pver	Tr	ag	Fo	T*c
		Anni	g		sec
SLO	81.0	68.0	0.073	2.340	0.320
SLD	63.0	113.0	0.093	2.340	0.330
SLV	10.0	1068.0	0.221	2.470	0.360
SLC	5.0	2193.0	0.272	2.570	0.360

APPALTATORE: Mandatario: SALINI IMPREGILO S.p.A. Mandante: ASTALDI S.p.A.	LINEA FERROVIARIA NAPOLI - BARI TRATTA NAPOLI-CANCELLO IN VARIANTE TRA LE PK 0+000 E PK 15+585, INCLUSE LE OPERE ACCESSORIE, NELL'AMBITO DEGLI INTERVENTI DI CUI AL D.L. 133/2014, CONVERTITO IN LEGGE 164 / 2014												
PROGETTISTA: Mandatario: SYSTRA S.A. Mandante: SYSTRA-SOTECNI S.p.A. ROCKSOIL S.p.A.													
PROGETTO ESECUTIVO SEZIONE TIPO I – RELAZIONE DI CALCOLO GA E OP	<table border="1"> <tr> <td>PROGETTO</td> <td>LOTTO</td> <td>CODIFICA</td> <td>DOCUMENTO</td> <td>REV.</td> <td>PAGINA</td> </tr> <tr> <td>IF1M</td> <td>0.0.E.ZZ</td> <td>CL</td> <td>GA.01.10.001</td> <td>C</td> <td>36 di 196</td> </tr> </table>	PROGETTO	LOTTO	CODIFICA	DOCUMENTO	REV.	PAGINA	IF1M	0.0.E.ZZ	CL	GA.01.10.001	C	36 di 196
PROGETTO	LOTTO	CODIFICA	DOCUMENTO	REV.	PAGINA								
IF1M	0.0.E.ZZ	CL	GA.01.10.001	C	36 di 196								

Valutazione della pericolosità sismica

ISTITUTO NAZIONALE DI GEOFISICA E VULCANOLOGIA

< 0.025
 0.025-0.050
 0.050-0.075
 0.075-0.100
 0.100-0.125
 0.125-0.150
 0.150-0.175
 0.175-0.200
 0.200-0.225
 0.225-0.250
 0.250-0.275
 0.275-0.300
 0.300-0.350
 0.350-0.400
 0.400-0.450
 0.450-0.500
 0.500-0.600
 0.600-0.700

Vertici della maglia elementare			
Id nodo	Longitudine	Latitudine	Distanza [km]
32980	14.350	40.882	3.666
32981	14.416	40.881	6.485
32759	14.417	40.931	5.645
32758	14.351	40.932	1.892

Coordinate geografiche

Località:

Longitudine: Latitudine:

Parametri per le forme spettrali

	Pver	Tr	ag [g]	Fo	T*c
SLO	81	68	0.073	2.340	0.320
SLD	63	113	0.093	2.340	0.330
SLV	10	1068	0.221	2.470	0.360
SLC	5	2193	0.272	2.570	0.360

Periodo di riferimento per l'azione sismica

Vita Vn [anni]	Coefficiente uso Cu	Periodo Vr [anni]	Livello di sicurezza per esistenti %
<input type="text" value="75"/>	<input type="text" value="1.5"/>	<input type="text" value="112.5"/>	<input type="text" value="100"/>

Rimuovi limiti Vr e Tr (di norma NO)

Nota: per il calcolo dei parametri sismici
 1) inserire le coordinate geografiche 2) introdurre Vn e Cu

Per le isole è possibile utilizzare come località: gruppo isole N [con N = 1,2,3,4,5]

Individuati su reticolo di riferimento i parametri di pericolosità sismica si valutano i parametri spettrali riportati in tabella:

S è il coefficiente che tiene conto della categoria di sottosuolo e delle condizioni topografiche mediante la relazione seguente $S = S_s \cdot S_t$ (3.2.5)

Fo è il fattore che quantifica l'amplificazione spettrale massima, su sito di riferimento rigido orizzontale

Fv è il fattore che quantifica l'amplificazione spettrale massima verticale, in termini di accelerazione orizzontale massima del terreno ag su sito di riferimento rigido orizzontale

Tb è il periodo corrispondente all'inizio del tratto dello spettro ad accelerazione costante.

Tc è il periodo corrispondente all'inizio del tratto dello spettro a velocità costante.

Td è il periodo corrispondente all'inizio del tratto dello spettro a spostamento costante.

APPALTATORE: Mandataria: SALINI IMPREGILO S.p.A. Mandante: ASTALDI S.p.A.	LINEA FERROVIARIA NAPOLI - BARI TRATTA NAPOLI-CANCELLO IN VARIANTE TRA LE PK 0+000 E PK 15+585, INCLUSE LE OPERE ACCESSORIE, NELL'AMBITO DEGLI INTERVENTI DI CUI AL D.L. 133/2014, CONVERTITO IN LEGGE 164 / 2014												
PROGETTISTA: Mandataria: SYSTRA S.A. SYSTRA-SOTECNI S.p.A. ROCKSOIL S.p.A. Mandante:													
PROGETTO ESECUTIVO SEZIONE TIPO I – RELAZIONE DI CALCOLO GA E OP	<table border="1"> <tr> <td>PROGETTO</td> <td>LOTTO</td> <td>CODIFICA</td> <td>DOCUMENTO</td> <td>REV.</td> <td>PAGINA</td> </tr> <tr> <td>IF1M</td> <td>0.0.E.ZZ</td> <td>CL</td> <td>GA.01.I0.001</td> <td>C</td> <td>37 di 196</td> </tr> </table>	PROGETTO	LOTTO	CODIFICA	DOCUMENTO	REV.	PAGINA	IF1M	0.0.E.ZZ	CL	GA.01.I0.001	C	37 di 196
PROGETTO	LOTTO	CODIFICA	DOCUMENTO	REV.	PAGINA								
IF1M	0.0.E.ZZ	CL	GA.01.I0.001	C	37 di 196								

SL	ag	S	Fo	Fv	Tb	Tc	Td
	g				sec	sec	sec
SLO	0.073	1.500	2.340	0.851	0.163	0.489	1.890
SLD	0.093	1.500	2.340	0.965	0.167	0.500	1.973
SLV	0.221	1.373	2.470	1.567	0.177	0.530	2.484
SLC	0.272	1.281	2.570	1.808	0.177	0.530	2.687

Come già ricordato la verifica sismica viene condotta per un'opera ricadente in ex Zona Sismica 2 ($a_g=0.221$ g) e Categoria di Sottosuolo C.

Il calcolo viene eseguito con il metodo pseudostatico. In queste condizioni l'azione sismica è rappresentata da una forza statica equivalente pari al prodotto delle forze di gravità per un opportuno coefficiente sismico.

Nelle verifiche allo Stato Limite Ultimo i valori dei coefficienti sismici orizzontali k_h e verticale k_v possono essere valutati mediante le espressioni:

$$k_h = \beta_m * \frac{a_{max}}{g} \qquad k_v = \pm 0.5 * k_h$$

Essendo l'opera in oggetto una struttura che non ammette spostamenti relativi rispetto al terreno, il coefficiente β_m , assume il valore: $\beta_m=1$

Pertanto, il valore del coefficiente sismico orizzontale risulta:

$$(SLV) \quad k_h = \beta_m * \frac{a_{max}}{g} = \beta_m * a_g * S = 0.304$$

Le spinte delle terre, considerando lo scatolare una struttura rigida e priva di spostamenti (par. 7.11.6.2.1 D.M. 14.01.08), sono calcolate in regime di spinta a riposo. Per tener conto dell'incremento di spinta del terreno dovuta al sisma si fa riferimento all'EC8, in cui l'incremento di spinta sismica ΔP per la condizione a riposo risulta:

$$\Delta P_d = S * a_g / g * \gamma * h_{tot}^2 = k_h * \gamma * h_{tot}^2$$

Introducendo l'incremento di pressione del terreno con andamento costante lungo l'altezza del piedritto e con " h_{tot} " altezza dal piano stradale al piano medio della fondazione dello scatolare lo stesso può essere calcolato come:

$$dp_d = k_h * \gamma * h_{tot}$$

L'azione sismica è rappresentata da un insieme di forze statiche orizzontali e verticali, date dal prodotto delle forze di gravità per i coefficienti sismici in precedenza definiti in modo da produrre gli effetti più sfavorevoli.

APPALTATORE: <u>Mandatario:</u> SALINI IMPREGILO S.p.A.	<u>Mandante:</u> ASTALDI S.p.A.	LINEA FERROVIARIA NAPOLI - BARI TRATTA NAPOLI-CANCELLO				
PROGETTISTA: <u>Mandatario:</u> SYSTRA S.A.		<u>Mandante:</u> SYSTRA-SOTECNI S.p.A.		ROCKSOIL S.p.A.		
PROGETTO ESECUTIVO SEZIONE TIPO I – RELAZIONE DI CALCOLO GA E OP		PROGETTO IF1M	LOTTO 0.0.E.ZZ	CODIFICA CL	DOCUMENTO GA.01.I0.001	REV. C
				PAGINA 38 di 196		

7.2 Combinazioni di carico

Le combinazioni di carico, considerate ai fini delle verifiche, sono stabilite in modo da garantire la sicurezza in conformità a quanto prescritto al cap. 2 delle NTC.

7.2.1 Combinazioni per la verifica allo SLU e SLE

Gli stati limite ultimi delle opere interrate si riferiscono allo sviluppo di meccanismi di collasso, determinati dalla mobilitazione della resistenza del terreno, e al raggiungimento della resistenza degli elementi strutturali che compongono l'opera.

Le verifiche agli stati limite ultimi devono essere eseguiti in riferimento ai seguenti stati limite:

-SLU di tipo strutturale (STR)

raggiungimento della resistenza negli elementi strutturali.

Le verifiche saranno condotte secondo l'approccio progettuale "Approccio 1", utilizzando i coefficienti parziali riportati nelle Tabelle 6.2.I e 5.2.V per i parametri geotecnici e le azioni.

combinazione 1 → (A1+M1+R1) → STR

PARAMETRO	GRANDEZZA ALLA QUALE APPLICARE IL COEFF. PARZIALE	COEFFICIENTE PARZIALE γ_M	M ₁	M ₂
Tangente dell'angolo di resistenza al taglio	$\tan \varphi'_k$	$\gamma_{\varphi'}$	1	1.25
Coesione efficace	c'_k	$\gamma_{c'}$	1	1.25
Resistenza non drenata	c'_{uk}	γ_{cu}	1	1.4
Peso dell'unità di volume	γ	γ_{γ}	1	1

Tabella 3. Coefficienti parziali per i parametri del terreno

Per le combinazioni di carico analizzate si è fatto generalmente riferimento ai coefficienti di combinazione indicati nel manuale ITALFERR, riportati in Tabella 4; per quei casi di carico elementari non contemplati dalla specifica ferroviaria si è fatto riferimento ai coefficienti di normativa DM2008 riportati in Tabella 5.

APPALTATORE: Mandataria: SALINI IMPREGILO S.p.A. Mandante: ASTALDI S.p.A.	LINEA FERROVIARIA NAPOLI - BARI TRATTA NAPOLI-CANCELLO IN VARIANTE TRA LE PK 0+000 E PK 15+585, INCLUSE LE OPERE ACCESSORIE, NELL'AMBITO DEGLI INTERVENTI DI CUI AL D.L. 133/2014, CONVERTITO IN LEGGE 164 / 2014												
PROGETTISTA: Mandataria: SYSTRA S.A. SYSTRA-SOTECNI S.p.A. ROCKSOIL S.p.A. Mandante:													
PROGETTO ESECUTIVO SEZIONE TIPO I – RELAZIONE DI CALCOLO GA E OP	<table border="1"> <tr> <td>PROGETTO</td> <td>LOTTO</td> <td>CODIFICA</td> <td>DOCUMENTO</td> <td>REV.</td> <td>PAGINA</td> </tr> <tr> <td>IF1M</td> <td>0.0.E.ZZ</td> <td>CL</td> <td>GA.01.I0.001</td> <td>C</td> <td>39 di 196</td> </tr> </table>	PROGETTO	LOTTO	CODIFICA	DOCUMENTO	REV.	PAGINA	IF1M	0.0.E.ZZ	CL	GA.01.I0.001	C	39 di 196
PROGETTO	LOTTO	CODIFICA	DOCUMENTO	REV.	PAGINA								
IF1M	0.0.E.ZZ	CL	GA.01.I0.001	C	39 di 196								

CARICHI	EFFETTO	SIMBOLO γ_F	EQU	(A1) STR	(A2) GEO
Permanenti strutturali o comp. definiti	favorevole	γ_{G1}	0.9	1.0	1.0
	sfavorevole		1.1	1.3	1.0
Permanenti non strutturali	favorevole	γ_{G2}	0.0	0.0	0.0
	sfavorevole		1.5	1.50	1.3
Variabili da traffico	favorevole	γ_Q	0.0	0.0	0.0
	sfavorevole		1.35	1.35	1.15
Variabili	favorevole	γ_{Qi}	0.0	0.0	0.0
	sfavorevole		1.5	1.5	1.30

Tabella 4. Coefficienti parziali per le azioni o per l'effetto delle azioni

		Coefficiente	EQU ⁽¹⁾	A1 STR	A2 GEO	Combinazione eccezionale	Combinazione Sismica
Carichi permanenti	favorevoli	γ_{G1}	0,90	1,00	1,00	1,00	1,00
	sfavorevoli		1,10	1,35	1,00	1,00	1,00
Carichi permanenti non strutturali ⁽²⁾	favorevoli	γ_{G2}	0,00	0,00	0,00	1,00	1,00
	sfavorevoli		1,50	1,50	1,30	1,00	1,00
Ballast ⁽³⁾	favorevoli	γ_B	0,90	1,00	1,00	1,00	1,00
	sfavorevoli		1,50	1,50	1,30	1,00	1,00
Carichi variabili da traffico ⁽⁴⁾	favorevoli	γ_Q	0,00	0,00	0,00	0,00	0,00
	sfavorevoli		1,45	1,45	1,25	0,20 ⁽⁵⁾	0,20 ⁽⁵⁾
Carichi variabili	favorevoli	γ_{Qi}	0,00	0,00	0,00	0,00	0,00
	sfavorevoli		1,50	1,50	1,30	1,00	0,00
Precompressione	favorevole	γ_p	0,90	1,00	1,00	1,00	1,00
	sfavorevole		1,00 ⁽⁶⁾	1,00 ⁽⁷⁾	1,00	1,00	1,00

⁽¹⁾ Equilibrio che non coinvolga i parametri di deformabilità e resistenza del terreno; altrimenti si applicano i valori di GEO.
⁽²⁾ Nel caso in cui i carichi permanenti non strutturali (ad es. carichi permanenti portati) siano compiutamente definiti si potranno adottare gli stessi coefficienti validi per le azioni permanenti.
⁽³⁾ Quando si prevedano variazioni significative del carico dovuto al ballast, se ne dovrà tener conto esplicitamente nelle verifiche.
⁽⁴⁾ Le componenti delle azioni da traffico sono introdotte in combinazione considerando uno dei gruppi di carico gr della Tab. 5.2.IV.
⁽⁵⁾ Aliquota di carico da traffico da considerare.
⁽⁶⁾ 1,30 per instabilità in strutture con precompressione esterna
⁽⁷⁾ 1,20 per effetti locali

Tabella 5. Coefficienti parziali di sicurezza per le combinazioni di carico agli SLU (da manuale RFI)

APPALTATORE: Mandatario: SALINI IMPREGILO S.p.A. Mandante: ASTALDI S.p.A.	LINEA FERROVIARIA NAPOLI - BARI TRATTA NAPOLI-CANCELLO					
PROGETTISTA: Mandatario: SYSTRA S.A. Mandante: SYSTRA-SOTECNI S.p.A. ROCKSOIL S.p.A.	IN VARIANTE TRA LE PK 0+000 E PK 15+585, INCLUSE LE OPERE ACCESSORIE, NELL'AMBITO DEGLI INTERVENTI DI CUI AL D.L. 133/2014, CONVERTITO IN LEGGE 164 / 2014					
PROGETTO ESECUTIVO SEZIONE TIPO I – RELAZIONE DI CALCOLO GA E OP	PROGETTO IF1M	LOTTO 0.0.E.ZZ	CODIFICA CL	DOCUMENTO GA.01.10.001	REV. C	PAGINA 40 di 196

Azioni		Ψ_0	Ψ_1	Ψ_2
Azioni singole da traffico	Carico sul rilevato a tergo delle spalle	0,80	0,50	0,0
	Azioni aerodinamiche generate dal transito dei convogli	0,80	0,50	0,0
Gruppi di carico	Ξ_1	0,80 ⁽²⁾	0,80 ⁽¹⁾	0,0
	Ξ_2	0,80 ⁽²⁾	0,80 ⁽¹⁾	-
	Ξ_3	0,80 ⁽²⁾	0,80 ⁽¹⁾	0,0
	Ξ_4	1,00	1,00 ⁽¹⁾	0,0
Azioni del vento	F_{Wk}	0,60	0,50	0,0
Azioni da neve	in fase di esecuzione	0,80	0,0	0,0
	SLU e SLE	0,0	0,0	0,0
Azioni termiche	T_k	0,60	0,60	0,50

(1) 0,80 se è carico solo un binario, 0,60 se sono carichi due binari e 0,40 se sono carichi tre o più binari.

(2) Quando come azione di base venga assunta quella del vento, i coefficienti Ψ_0 relativi ai gruppi di carico delle azioni da traffico vanno assunti pari a 0,0.

Tabella 6. Coefficienti di combinazione ψ delle azioni

	Azioni	Ψ_0	Ψ_1	Ψ_2
Azioni singole da traffico	Treno di carico LM 71	0,80 ⁽³⁾	⁽¹⁾	0,0
	Treno di carico SW /0	0,80 ⁽³⁾	0,80	0,0
	Treno di carico SW/2	0,0 ⁽³⁾	0,80	0,0
	Treno scarico	1,00 ⁽³⁾	-	-
	Centrifuga	⁽²⁾ ⁽³⁾	⁽²⁾	⁽²⁾
	Azione laterale (serpeggio)	1,00 ⁽³⁾	0,80	0,0

(1) 0,80 se è carico solo un binario, 0,60 se sono carichi due binari e 0,40 se sono carichi tre o più binari.

(2) Si usano gli stessi coefficienti ψ adottati per i carichi che provocano dette azioni.

(3) Quando come azione di base venga assunta quella del vento, i coefficienti Ψ_0 relativi ai gruppi di carico delle azioni da traffico vanno assunti pari a 0,0.

Tabella 7. Ulteriori coefficienti di combinazione ψ delle azioni

APPALTATORE: <u>Mandatario:</u> SALINI IMPREGILO S.p.A.	<u>Mandante:</u> ASTALDI S.p.A.	LINEA FERROVIARIA NAPOLI - BARI TRATTA NAPOLI-CANCELLO									
PROGETTISTA: <u>Mandatario:</u> SYSTRA S.A.		<u>Mandante:</u> SYSTRA-SOTECNI S.p.A.		ROCKSOIL S.p.A.		IN VARIANTE TRA LE PK 0+000 E PK 15+585, INCLUSE LE OPERE ACCESSORIE, NELL'AMBITO DEGLI INTERVENTI DI CUI AL D.L. 133/2014, CONVERTITO IN LEGGE 164 / 2014					
PROGETTO ESECUTIVO SEZIONE TIPO I – RELAZIONE DI CALCOLO GA E OP		PROGETTO IF1M	LOTTO 0.0.E.ZZ	CODIFICA CL	DOCUMENTO GA.01.I0.001	REV. C	PAGINA 41 di 196				

Ai fini delle verifiche degli stati limite si definiscono le seguenti combinazioni delle azioni:

Combinazione fondamentale SLU

$$\gamma_{G1} \cdot G_1 + \gamma_{G2} \cdot G_2 + \gamma_P \cdot P + \gamma_{Q1} \cdot Q_{k1} + \gamma_{Q2} \cdot \psi_{02} \cdot Q_{k2} + \gamma_{Q3} \cdot \psi_{03} \cdot Q_{k3} + \dots$$

Combinazione caratteristica (rara) SLE

$$G_1 + G_2 + P + Q_{k1} + \psi_{02} \cdot Q_{k2} + \psi_{03} \cdot Q_{k3} + \dots$$

Combinazione frequente SLE

$$G_1 + G_2 + P + \psi_{11} \cdot Q_{k1} + \psi_{22} \cdot Q_{k2} + \psi_{23} \cdot Q_{k3} + \dots$$

Combinazione quasi permanente SLE

$$G_1 + G_2 + P + \psi_{21} \cdot Q_{k1} + \psi_{22} \cdot Q_{k2} + \psi_{23} \cdot Q_{k3} + \dots$$

Combinazione sismica, impiegata per gli stati limite ultimi e di esercizio connessi all'azione sismica E

$$E + G_1 + G_2 + P + \psi_{21} \cdot Q_{k1} + \psi_{22} \cdot Q_{k2} + \dots$$

Combinazione eccezionale, impiegata per gli stati limite connessi alle azioni eccezionali

$$G_1 + G_2 + P + \psi_{21} \cdot Q_{k1} + \psi_{22} \cdot Q_{k2} + \dots$$

APPALTATORE: <u>Mandatario:</u> SALINI IMPREGILO S.p.A.	<u>Mandante:</u> ASTALDI S.p.A.	LINEA FERROVIARIA NAPOLI - BARI TRATTA NAPOLI-CANCELLO					
PROGETTISTA: <u>Mandatario:</u> SYSTRA S.A.		<u>Mandante:</u> SYSTRA-SOTECNI S.p.A.		ROCKSOIL S.p.A.		IN VARIANTE TRA LE PK 0+000 E PK 15+585, INCLUSE LE OPERE ACCESSORIE, NELL'AMBITO DEGLI INTERVENTI DI CUI AL D.L. 133/2014, CONVERTITO IN LEGGE 164 / 2014	
PROGETTO ESECUTIVO SEZIONE TIPO I – RELAZIONE DI CALCOLO GA E OP		PROGETTO	LOTTO	CODIFICA	DOCUMENTO	REV.	PAGINA
		IF1M	0.0.E.ZZ	CL	GA.01.I0.001	C	42 di 196

8 ANALISI DEI CARICHI SOLETTONE DI COPERTURA E DIAFRAMMI

Nel presente paragrafo si descrivono i carichi elementari da assumere per le verifiche di resistenza in esercizio ed in presenza dell'evento sismico. Vengono presi in considerazione n° 17 Casi Di Carico (CDC1÷CDC17), di seguito determinate. Tali Casi Di Carico saranno poi opportunamente combinati secondo quanto previsto dalla normativa vigente.

Tutte le valutazioni, analisi e verifiche sono state condotte in riferimento a tratti strutturali di lunghezza unitaria modellando i diversi elementi strutturali in asse.

I principali parametri geometrici, risultano essere i seguenti:

- spessore totale minimo del ricoprimento $H_{r_{min}} = 0.48 \text{ m}$
- spessore totale massimo del ricoprimento $H_{r_{max}} = 4.02 \text{ m}$
- spessore totale medio del massetto $H_m = 0.11 \text{ m}$
- larghezza esterna dell'opera: $L = 23.98 \text{ m}$
- spessore della soletta di copertura: $S_s = 1.40 \text{ m}$
- spessore della soletta intermedia: $S_{sint} = 1.00 \text{ m}$
- spessore dei piedritti laterali: $S_{pl} = 1.60 \text{ m}$
- spessore del piedritto centrale: $S_{pc} = 1.00 \text{ m}$
- spessore dei diaframmi laterali: $S_{dl} = 1.20 \text{ m}$
- spessore del diaframma centrale: $S_{dc} = 0.80 \text{ m}$
- lunghezza dei diaframmi laterali: $H_{dl} = 21.00 \text{ m}$
- lunghezza del diaframma centrale: $H_{dc} = 29.00 \text{ m}$
- spessore della soletta di base canna sx: $S_{fs} = 0.90 \text{ m}$
- spessore della soletta di base canna dx: $S_{fd} = 0.65 \text{ m}$

Per i materiali si assumono i seguenti pesi specifici:

- calcestruzzo armato: 25 kN/m^3
- terreno di ricoprimento: 18 kN/m^3

APPALTATORE: <u>Mandatario:</u> SALINI IMPREGILO S.p.A.	<u>Mandante:</u> ASTALDI S.p.A.	LINEA FERROVIARIA NAPOLI - BARI TRATTA NAPOLI-CANCELLO					
PROGETTISTA: <u>Mandatario:</u> SYSTRA S.A.		<u>Mandante:</u> SYSTRA-SOTECNI S.p.A.		ROCKSOIL S.p.A.		IN VARIANTE TRA LE PK 0+000 E PK 15+585, INCLUSE LE OPERE ACCESSORIE, NELL'AMBITO DEGLI INTERVENTI DI CUI AL D.L. 133/2014, CONVERTITO IN LEGGE 164 / 2014	
PROGETTO ESECUTIVO SEZIONE TIPO I – RELAZIONE DI CALCOLO GA E OP		PROGETTO IF1M	LOTTO 0.0.E.ZZ	CODIFICA CL	DOCUMENTO GA.01.I0.001	REV. C	PAGINA 43 di 196

8.1 Peso proprio e carichi permanenti portati

Soletta superiore

- peso ricoprimento 3.60 * 18 = **64.8 kN/m²**
- peso del massetto 0.11 * 25 = **2.75 kN/m²**

Il peso proprio della struttura viene assunto dal programma di calcolo automaticamente in base al peso specifico del calcestruzzo appena riportato.

Tali carichi vengono rispettivamente considerati nei Casi Di Carico CDC 1 e CDC2.

8.2 Spinta del terreno

Il rinterro sopra al solettone di copertura della galleria verrà realizzato tramite materiale di buone caratteristiche meccaniche. Per tale materiale si assumono i seguenti parametri:

- peso specifico $\gamma_t = 18 \text{ kN/m}^3$;
- angolo di attrito $\phi=30^\circ$;

da cui risulta un coefficiente di spinta a riposo $k_o = 1 - \text{sen } \phi$.

Si applicano, di conseguenza, i valori delle spinte a riposo secondo la profondità con

$$P = k_o \gamma_t z$$

e con il consueto diagramma trapezoidale delle pressioni orizzontali.

Le combinazioni di carico corrispondenti al caso di spinta statica sbilanciata sono state tenute in considerazione indirettamente. Sono infatti state svolte delle analisi specifiche per le varie tipologie di sezioni rappresentative e riportate in uno specifico report intitolato Addendum per la valutazione degli effetti delle spinte statiche sbilanciate. Gli effetti valutati in termini di variazione delle massime sollecitazioni flettenti rispetto al caso non sbilanciato sono state tenute in considerazione nel presente report incrementando della stessa quantità le sollecitazioni di verifica. In particolare per la sezione in esame, nella combinazione SLE rare più gravosa le sollecitazioni flettenti sono state incrementate del 10% per tenere conto del possibile effetto dello sbilanciamento del carico permanente dovuto alla spinta del terreno non incluso tra le combinazioni di carico analizzate.

APPALTATORE: <u>Mandatario:</u> SALINI IMPREGILO S.p.A.	<u>Mandante:</u> ASTALDI S.p.A.	LINEA FERROVIARIA NAPOLI - BARI TRATTA NAPOLI-CANCELLO							
PROGETTISTA: <u>Mandatario:</u> SYSTRA S.A.		<u>Mandante:</u> SYSTRA-SOTECNI S.p.A.	ROCKSOIL S.p.A.	IN VARIANTE TRA LE PK 0+000 E PK 15+585, INCLUSE LE OPERE ACCESSORIE, NELL'AMBITO DEGLI INTERVENTI DI CUI AL D.L. 133/2014, CONVERTITO IN LEGGE 164 / 2014					
PROGETTO ESECUTIVO SEZIONE TIPO I – RELAZIONE DI CALCOLO GA E OP				PROGETTO	LOTTO	CODIFICA	DOCUMENTO	REV.	PAGINA
				IF1M	0.0.E.ZZ	CL	GA.01.I0.001	C	44 di 196

8.2.1 In assenza di falda

Le pressioni del terreno relative alla spinta a riposo, risultano essere le seguenti:

$$p_0 = 0$$

$$p_H = [18 \text{ (o } 8 \text{ o } 6) * H] * k_0$$

Tali carichi vengono considerati nei Casi Di Carico CDC 2.

Spinta statica terreno

sez.	stratigrafia	H m	z m	$\gamma t (\gamma')$ kN/m ³	ϕ °	k_0	ΔP kN/m	P kN/m	k_0^*
0	piano campagna	0	0	-	-	-	-	0,00	-
1	rinterro	3,36	3,36	18,0	30,0	0,500	30,24	30,24	0,471
2	asse sol. superiore	4,06	0,70	18,0	30,0	0,500	6,30	36,54	
3	asse sol. copertura	9,66	5,60	18,0	30,0	0,500	50,40	86,94	
4	inizio diaframma	10,16	0,50	18,0	30,0	0,500	4,50	91,44	
5	piroclastiti recenti	17,06	6,90	16,0	34,0	0,441	48,67	140,11	
6	tufo sfatto	17,96	0,90	15,5	36,0	0,412	5,75	145,86	
7	asse sol. fondo	18,31	0,35	15,0	38,0	0,384	2,02	147,87	

Tabella 8. Valori spinta statica terreno



Figura 14. Diagramma andamento spinta statica terreno

8.2.2 In presenza di falda

Per l'opera in oggetto non si ha interazione con la falda idrica.

APPALTATORE: <u>Mandatario:</u> SALINI IMPREGILO S.p.A.	<u>Mandante:</u> ASTALDI S.p.A.	LINEA FERROVIARIA NAPOLI - BARI TRATTA NAPOLI-CANCELLO									
PROGETTISTA: <u>Mandatario:</u> SYSTRA S.A.		<u>Mandante:</u> SYSTRA-SOTECNI S.p.A.		ROCKSOIL S.p.A.		IN VARIANTE TRA LE PK 0+000 E PK 15+585, INCLUSE LE OPERE ACCESSORIE, NELL'AMBITO DEGLI INTERVENTI DI CUI AL D.L. 133/2014, CONVERTITO IN LEGGE 164 / 2014					
PROGETTO ESECUTIVO SEZIONE TIPO I – RELAZIONE DI CALCOLO GA E OP		PROGETTO IF1M	LOTTO 0.0.E.ZZ	CODIFICA CL	DOCUMENTO GA.01.I0.001	REV. C	PAGINA 45 di 196				

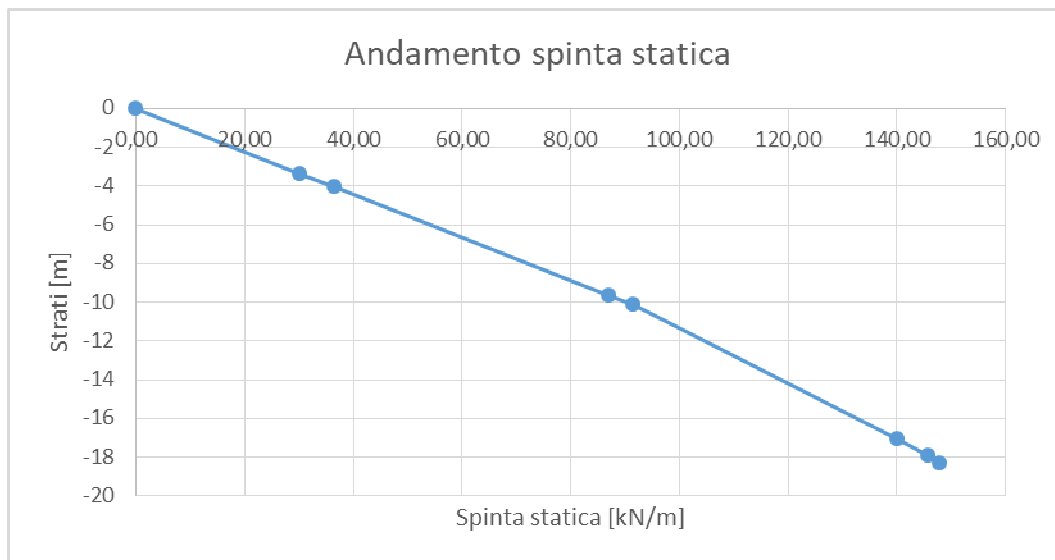
8.3 Carichi accidentali

8.3.1 Cantiere

Il sovraccarico accidentale dovuto ai mezzi di cantiere presente solo nella Fase 1 è stato assunto pari 10 kN/m^2 , applicato sulla copertura come un carico uniforme distribuito della stessa intensità.

La spinta prodotta invece dal sovraccarico agente sui lati adiacenti è stato applicato sulle pareti laterali come un carico distribuito costante pari a:

$$q_{\text{sovr, cant}} = q_0 * k_0 = 10.00 \text{ kN/m}^2 * 0.471 = 4.71 \text{ kN/m}^2$$

Il valore di k_0 assunto rappresenta la media pesata dei k_0 dei vari strati di terreno per la sezione di calcolo considerata.

Per massimizzare l'effetto del carico si considera una combinazione di involuppo Q data dalle varie possibili combinazioni (CM) del carico agente a sinistra della sezione di galleria (CANTIERE 1), al piano di campagna sulla 1° campata (CANTIERE 2), sulla 2° campata (CANTIERE 3), e a destra della sezione di galleria (CANTIERE 4).

Di seguito si riportano le combinazioni dei carichi accidentali in fase provvisoria considerati.



Figura 15. *Combinazione carichi accidentali in fase provvisoria*

APPALTATORE: <u>Mandatária:</u> SALINI IMPREGILO S.p.A. <u>Mandante:</u> ASTALDI S.p.A.	LINEA FERROVIARIA NAPOLI - BARI TRATTA NAPOLI-CANCELLO IN VARIANTE TRA LE PK 0+000 E PK 15+585, INCLUSE LE OPERE ACCESSORIE, NELL'AMBITO DEGLI INTERVENTI DI CUI AL D.L. 133/2014, CONVERTITO IN LEGGE 164 / 2014					
PROGETTISTA: <u>Mandatária:</u> SYSTRA S.A. <u>Mandante:</u> SYSTRA-SOTECNI S.p.A. ROCKSOIL S.p.A.	PROGETTO	LOTTO	CODIFICA	DOCUMENTO	REV.	PAGINA
PROGETTO ESECUTIVO SEZIONE TIPO I – RELAZIONE DI CALCOLO GA E OP	IF1M	0.0.E.ZZ	CL	GA.01.I0.001	C	46 di 196

Tali carichi vengono considerati nei Casi di Carico CDC 3-4-5-6.

8.3.2 Fase definitiva

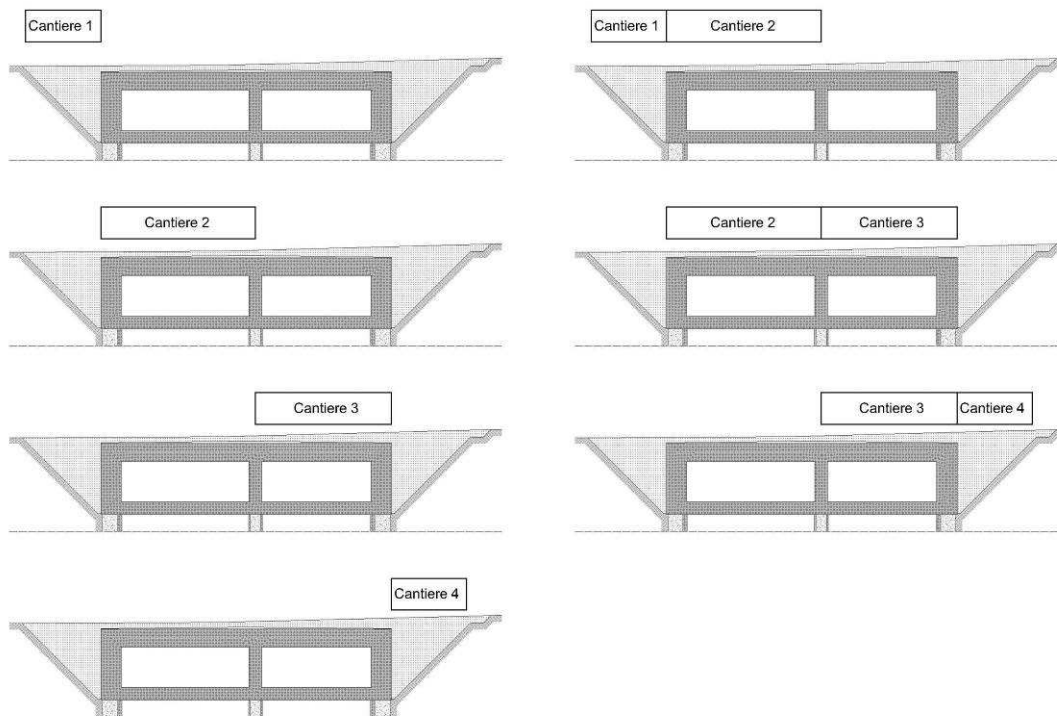
Il sovraccarico accidentale agente a piano campagna nella Fase 2 è stato previsto nella misura di 20 kN/m² ed applicato sulla copertura con schema statico di carico uniformemente distribuito.

La spinta prodotta invece dal sovraccarico agente sui lati adiacenti è stato applicato sulle pareti laterali come un carico distribuito costante e pari a:

$$q_{\text{sovr, def}} = q_0 * k_0 = 20,00 \text{ kN/m}^2 * 0.471 = 9.42 \text{ kN/m}^2$$

Il valore di k_0 assunto rappresenta la media pesata dei k_0 dei vari strati di terreno.

Per massimizzare l'effetto del carico si considera una combinazione di involucro Q data dalle varie possibili combinazioni (CM) del carico agente a sinistra della sezione di galleria (Accidentale 1), al piano di campagna sulla 1° campata (Accidentale 2), sulla 2° campata (Accidentale 3), e a destra della sezione di galleria (Accidentale 4).

Di seguito si riportano le combinazioni dei carichi accidentali in fase definitiva considerati.



Figura 16. *Combinazione carichi accidentali in fase definitiva*

Tali carichi vengono considerati nei Casi di Carico CDC 7-8-9-10.

APPALTATORE: <u>Mandatario:</u> SALINI IMPREGILO S.p.A.	<u>Mandante:</u> ASTALDI S.p.A.	LINEA FERROVIARIA NAPOLI - BARI TRATTA NAPOLI-CANCELLO					
PROGETTISTA: <u>Mandatario:</u> SYSTRA S.A.		<u>Mandante:</u> SYSTRA-SOTECNI S.p.A.		ROCKSOIL S.p.A.		IN VARIANTE TRA LE PK 0+000 E PK 15+585, INCLUSE LE OPERE ACCESSORIE, NELL'AMBITO DEGLI INTERVENTI DI CUI AL D.L. 133/2014, CONVERTITO IN LEGGE 164 / 2014	
PROGETTO ESECUTIVO SEZIONE TIPO I – RELAZIONE DI CALCOLO GA E OP		PROGETTO IF1M	LOTTO 0.0.E.ZZ	CODIFICA CL	DOCUMENTO GA.01.I0.001	REV. C	PAGINA 47 di 196

8.4 Azione termica

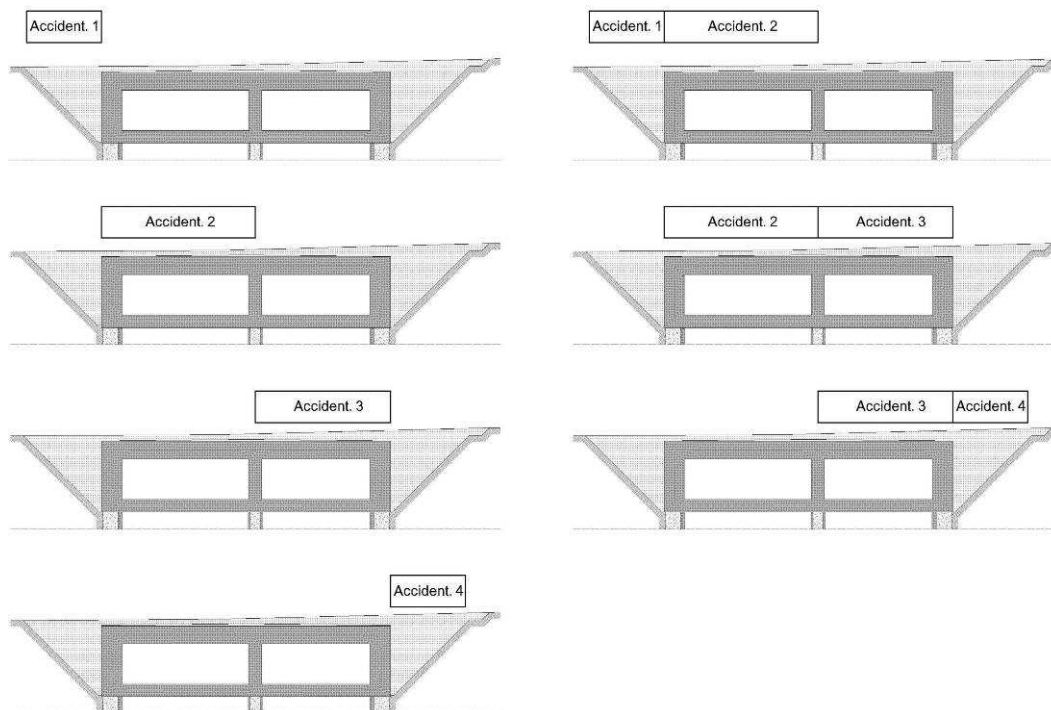
Per tenere conto degli effetti dovuti alla variazione termica del solettone di copertura e del solettone intermedio, sono state considerate:

- variazione termica lineare $\Delta T_{\text{lineare}} = + 5.0^{\circ}\text{C}$
- variazione termica costante $\Delta T_{\text{costante}} = \pm 15^{\circ}\text{C}$

Tali carichi vengono considerati nel Caso Di Carico CDC 11 ed applicato solamente in fase 2.

8.5 Ritiro

I fenomeni di ritiro, considerati attivi solo sul solettone di copertura e sul solettone intermedio, sono stati applicati attraverso una variazione termica pari a $\Delta T_{\text{costante}} = -11.05^{\circ}\text{C}$ (contrazione), calcolata con la relazione suggerita dall'Appendice 1 della normativa RFI DTC INC CS SP IFS 001 A

$$\text{Variazione termica uniforme equivalente agli effetti del ritiro: } \Delta T_{\text{ritiro}} = - \frac{\varepsilon_s(t, t_0) \cdot E_{cm}}{(1 + \varphi(t, t_0)) \cdot E_{cm} \cdot \alpha}$$

I fenomeni di ritiro vengono considerati agenti solo sulla soletta di copertura.

Tale carico viene considerato nel Caso Di Carico CDC 12 ed applicato solamente in fase 2.

APPALTATORE: <u>Mandatario:</u> SALINI IMPREGILO S.p.A.	<u>Mandante:</u> ASTALDI S.p.A.	LINEA FERROVIARIA NAPOLI - BARI TRATTA NAPOLI-CANCELLO					
PROGETTISTA: <u>Mandatario:</u> SYSTRA S.A.		<u>Mandante:</u> SYSTRA-SOTECNI S.p.A.		ROCKSOIL S.p.A.		IN VARIANTE TRA LE PK 0+000 E PK 15+585, INCLUSE LE OPERE ACCESSORIE, NELL'AMBITO DEGLI INTERVENTI DI CUI AL D.L. 133/2014, CONVERTITO IN LEGGE 164 / 2014	
PROGETTO ESECUTIVO SEZIONE TIPO I – RELAZIONE DI CALCOLO GA E OP		PROGETTO IF1M	LOTTO 0.0.E.ZZ	CODIFICA CL	DOCUMENTO GA.01.I0.001	REV. C	PAGINA 48 di 196

8.6 Azione sismica

Le sovraspinte sismiche del terreno, valutate come riportato in seguito, vengono considerate nei seguenti Casi Di Carico:

- a) sovraspinta e spinta inerziale degli elementi agenti in direzione trasversale positiva (X+) CDC 13
- b) sovraspinta e spinta inerziale degli elementi agenti in direzione trasversale negativa (X-) CDC 14
- c) sovraspinta e spinta inerziale degli elementi agenti in direzione verticale negativa (Z-) CDC 15

8.6.1 Stato limite di salvaguardia della vita (SLV)

La risultante delle forze inerziali orizzontali indotte dal sisma viene valutata con la seguente espressione:

$$F_h = P * k_h$$

$$(SLV) \quad k_h = \beta_m * \frac{a_{max}}{g} = 0.304$$

P = peso proprio;

k = coefficienti sismici.

L'accelerazione massima orizzontale e quella verticale, sono state applicate alla struttura moltiplicando il peso proprio strutturale, calcolato in automatico dal software, rispettivamente per

$$a_g/g * S_s * S_t = \pm 0.221 * 1.372 * 1.00 = \pm 0.304$$

$$a_{g_v}/g * S_s * S_t = \pm 0.14 * 1.00 * 1.00 = \pm 0.141$$

APPALTATORE: <u>Mandatario:</u> SALINI IMPREGILO S.p.A.	<u>Mandante:</u> ASTALDI S.p.A.	LINEA FERROVIARIA NAPOLI - BARI TRATTA NAPOLI-CANCELLO					
PROGETTISTA: <u>Mandatario:</u> SYSTRA S.A.		<u>Mandante:</u> SYSTRA-SOTECNI S.p.A.		ROCKSOIL S.p.A.		IN VARIANTE TRA LE PK 0+000 E PK 15+585, INCLUSE LE OPERE ACCESSORIE, NELL'AMBITO DEGLI INTERVENTI DI CUI AL D.L. 133/2014, CONVERTITO IN LEGGE 164 / 2014	
PROGETTO ESECUTIVO SEZIONE TIPO I – RELAZIONE DI CALCOLO GA E OP		PROGETTO IF1M	LOTTO 0.0.E.ZZ	CODIFICA CL	DOCUMENTO GA.01.I0.001	REV. C	PAGINA 49 di 196

Per tenere conto dell'accelerazione sismica si considerano:

- a) le spinte inerziali agenti sulla soletta superiore dovute alla massa di terreno di ricoprimento risultano in direzione orizzontale con una distribuzione di carico uniforme pari a:

$$q_{\text{sis rnt,or}} = \pm \gamma_{\text{rinterro}} * h_{\text{rinterro}} * ag/g * S_s * S_t = \pm 18.00 \text{ kN/m}^3 * 3.60 \text{ m} * 0.304 = \pm 19.7 \text{ kN/m}^2$$

e in direzione verticale con una distribuzione di carico uniforme pari a:

$$q_{\text{sis rnt,ver}} = -\gamma_{\text{rinterro}} * h_{\text{rinterro}} * agv/g * S_s * S_t = -18.00 \text{ kN/m}^3 * 3.60 \text{ m} * 0.141 = -9.14 \text{ kN/m}^2$$

- b) le spinte inerziali agenti sulla soletta superiore dovute al peso proprio della stessa risultano in direzione orizzontale con una distribuzione di carico uniforme pari a:

$$q_{\text{sis cls,or}} = \pm \gamma_{\text{cls}} * h_{\text{cls}} * ag/g * S_s * S_t = \pm 25.00 \text{ kN/m}^3 * 1.4 \text{ m} * 0.304 = \pm 10.64 \text{ kN/m}^2$$

e in direzione verticale con una distribuzione di carico uniforme pari a:

$$q_{\text{sis cls,ver}} = -\gamma_{\text{cls}} * h_{\text{cls}} * agv/g * S_s * S_t = -25.00 \text{ kN/m}^3 * 1.4 \text{ m} * 0.141 = -4.94 \text{ kN/m}^2$$

- c) le spinte inerziali agenti sulla soletta intermedia dovute al peso proprio della stessa risultano in direzione orizzontale con una distribuzione di carico uniforme pari a:

$$q_{\text{sis cls,or}} = \pm \gamma_{\text{cls}} * h_{\text{cls}} * ag/g * S_s * S_t = \pm 25.00 \text{ kN/m}^3 * 1.0 \text{ m} * 0.304 = \pm 7.60 \text{ kN/m}^2$$

e in direzione verticale con una distribuzione di carico uniforme pari a:

$$q_{\text{sis cls,ver}} = -\gamma_{\text{cls}} * h_{\text{cls}} * agv/g * S_s * S_t = -25.00 \text{ kN/m}^3 * 1.0 \text{ m} * 0.141 = -3.53 \text{ kN/m}^2$$

APPALTATORE: <u>Mandatario:</u> SALINI IMPREGILO S.p.A.	<u>Mandante:</u> ASTALDI S.p.A.	LINEA FERROVIARIA NAPOLI - BARI TRATTA NAPOLI-CANCELLO				
PROGETTISTA: <u>Mandatario:</u> SYSTRA S.A.		<u>Mandante:</u> SYSTRA-SOTECNI S.p.A.		ROCKSOIL S.p.A.		IN VARIANTE TRA LE PK 0+000 E PK 15+585, INCLUSE LE OPERE ACCESSORIE, NELL'AMBITO DEGLI INTERVENTI DI CUI AL D.L. 133/2014, CONVERTITO IN LEGGE 164 / 2014
PROGETTO ESECUTIVO SEZIONE TIPO I – RELAZIONE DI CALCOLO GA E OP		PROGETTO IF1M	LOTTO 0.0.E.ZZ	CODIFICA CL	DOCUMENTO GA.01.I0.001	REV. PAGINA C 50 di 196

d) l'incremento della spinta del terreno applicata ai diaframmi laterali con una distribuzione di carico costante, considerando la teoria di Wood:

$$\Delta P_{\text{spinta terreno, sisma}} = (\gamma^*) * H * a_g/g * S_s * S_t \text{ con:}$$

γ^* = valore del peso specifico del terreno pesato tra i vari strati

H = 18.31 m

Spinta statica Wood

sez.	stratigrafia	H m	z m	$\gamma_t (\gamma')$ kN/m ³	γ^* kN/m ³	$a_g * S_s * S_t$ -	ΔP kN/m
0	piano campagna	0	0	-	-	-	-
1	rinterro	3,36	3,36	18,0	17,07	0,304	94,99
2	asse sol. superiore	4,06	0,70	18,0			
3	asse sol. copertura	9,66	5,60	18,0			
4	inizio diaframma	10,16	0,50	18,0			
5	piroclastiti recenti	17,06	6,90	16,0			
6	tufo sfatto	17,96	0,90	15,5			
7	asse sol. fondo	18,31	0,35	15,0			

Tabella 9. Spinta di Wood



Figura 17. Diagramma andamento spinta Wood

APPALTATORE: <u>Mandatario:</u> SALINI IMPREGILO S.p.A.	<u>Mandante:</u> ASTALDI S.p.A.	LINEA FERROVIARIA NAPOLI - BARI TRATTA NAPOLI-CANCELLO					
PROGETTISTA: <u>Mandatario:</u> SYSTRA S.A.		<u>Mandante:</u> SYSTRA-SOTECNI S.p.A.		ROCKSOIL S.p.A.		IN VARIANTE TRA LE PK 0+000 E PK 15+585, INCLUSE LE OPERE ACCESSORIE, NELL'AMBITO DEGLI INTERVENTI DI CUI AL D.L. 133/2014, CONVERTITO IN LEGGE 164 / 2014	
PROGETTO ESECUTIVO SEZIONE TIPO I – RELAZIONE DI CALCOLO GA E OP		PROGETTO IF1M	LOTTO 0.0.E.ZZ	CODIFICA CL	DOCUMENTO GA.01.I0.001	REV. C	PAGINA 51 di 196

- e) le spinte inerziali agenti sui diaframmi laterali con una distribuzione di carico uniforme pari a:

$$q_{\text{sis,diaf,lat}} = \pm \gamma_{\text{cls}} * s_{\text{diaf,lat}} * ag/g * Ss * St = \pm 25.00 \text{ kN/m}^3 * 1.2 \text{ m} * 0.304 = \pm 9.12 \text{ kN/m}^2$$

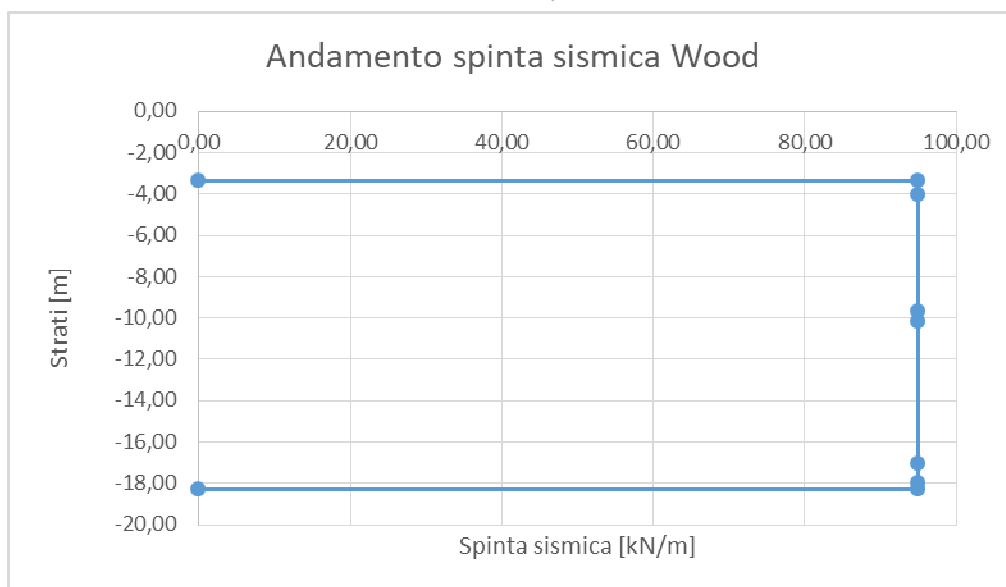
le spinte inerziali agenti sul diaframma centrale con una distribuzione di carico uniforme pari a:

$$q_{\text{sis,diaf,cen}} = \pm \gamma_{\text{cls}} * s_{\text{diaf,cen}} * ag/g * Ss * St = \pm 25.00 \text{ kN/m}^3 * 0.8 \text{ m} * 0.304 = \pm 6.08 \text{ kN/m}^2$$

- f) le spinte inerziali agenti sui piedritti laterali con una distribuzione di carico uniforme pari a:

$$q_{\text{sis,cor,lat}} = \pm \gamma_{\text{cls}} * s_{\text{cord,lat}} * ag/g * Ss * St = \pm 25.00 \text{ kN/m}^3 * 1.60 \text{ m} * 0.304 = \pm 12.16 \text{ kN/m}^2$$

le spinte inerziali agenti sul piedritto centrale con una distribuzione di carico uniforme pari a:

$$q_{\text{sis,cor,cen}} = \pm \gamma_{\text{cls}} * s_{\text{cord,cen}} * ag/g * Ss * St = \pm 25.00 \text{ kN/m}^3 * 1.0 \text{ m} * 0.304 = \pm 7.60 \text{ kN/m}^2$$

APPALTATORE: <u>Mandatario:</u> SALINI IMPREGILO S.p.A.	<u>Mandante:</u> ASTALDI S.p.A.	LINEA FERROVIARIA NAPOLI - BARI TRATTA NAPOLI-CANCELLO					
PROGETTISTA: <u>Mandatario:</u> SYSTRA S.A.		<u>Mandante:</u> SYSTRA-SOTECNI S.p.A.		ROCKSOIL S.p.A.		IN VARIANTE TRA LE PK 0+000 E PK 15+585, INCLUSE LE OPERE ACCESSORIE, NELL'AMBITO DEGLI INTERVENTI DI CUI AL D.L. 133/2014, CONVERTITO IN LEGGE 164 / 2014	
PROGETTO ESECUTIVO SEZIONE TIPO I – RELAZIONE DI CALCOLO GA E OP		PROGETTO	LOTTO	CODIFICA	DOCUMENTO	REV.	PAGINA
		IF1M	0.0.E.ZZ	CL	GA.01.I0.001	C	52 di 196

9 ANALISI SVOLTE PER SOLETTONE DI COPERTURA E DIAFRAMMI

Di seguito si indicano l'origine e le caratteristiche dei codici di calcolo utilizzati riportando titolo, produttore e distributore, versione, estremi della licenza d'uso:

Origine e Caratteristiche dei Codici di Calcolo	
Titolo:	PRO_SAP PROfessional Structural Analysis Program
Versione:	PROFESSIONAL (build 2018-07-183)
Produttore-Distributore:	2S.I. Software e Servizi per l'Ingegneria s.r.l., Ferrara

Un attento esame preliminare della documentazione a corredo del software **ha consentito di valutarne l'affidabilità e soprattutto l'idoneità al caso specifico**. La documentazione, fornita dal produttore e distributore del software, contiene una esauriente descrizione delle basi teoriche e degli algoritmi impiegati, l'individuazione dei campi d'impiego, nonché casi prova interamente risolti e commentati, corredati dei file di input necessari a riprodurre l'elaborazione:

Affidabilità dei codici utilizzati
2S.I. ha verificato l'affidabilità e la robustezza del codice di calcolo attraverso un numero significativo di casi prova in cui i risultati dell'analisi numerica sono stati confrontati con soluzioni teoriche. E' possibile reperire la documentazione contenente alcuni dei più significativi casi trattati al seguente link: http://www.2si.it/Software/Affidabilità.htm

Nel prosieguo si indicano tipo di analisi strutturale condotta (statico, dinamico, lineare o non lineare) e il metodo adottato per la risoluzione del problema strutturale nonché le metodologie seguite per la verifica o per il progetto-verifica delle sezioni. Si riportano le combinazioni di carico adottate e, nel caso di calcoli non lineari, i percorsi di carico seguiti; le configurazioni studiate per la struttura in esame **sono risultate effettivamente esaustive per la progettazione-verifica**.

APPALTATORE: <u>Mandatario:</u> SALINI IMPREGILO S.p.A.	<u>Mandante:</u> ASTALDI S.p.A.	LINEA FERROVIARIA NAPOLI - BARI TRATTA NAPOLI-CANCELLO					
PROGETTISTA: <u>Mandatario:</u> SYSTRA S.A.		<u>Mandante:</u> SYSTRA-SOTECNI S.p.A.		ROCKSOIL S.p.A.		IN VARIANTE TRA LE PK 0+000 E PK 15+585, INCLUSE LE OPERE ACCESSORIE, NELL'AMBITO DEGLI INTERVENTI DI CUI AL D.L. 133/2014, CONVERTITO IN LEGGE 164 / 2014	
PROGETTO ESECUTIVO SEZIONE TIPO I – RELAZIONE DI CALCOLO GA E OP		PROGETTO IF1M	LOTTO 0.0.E.ZZ	CODIFICA CL	DOCUMENTO GA.01.I0.001	REV. C	PAGINA 53 di 196

Tipo di analisi strutturale	
Statica lineare	NO
Statica non lineare	SI
Sismica statica non lineare	SI
Azione sismica	
Norma applicata per l'azione sismica	D.M. 14-01-2008
Combinazioni dei casi di carico	
Tensioni ammissibili	NO
SLU	SI
SLV (SLU con sisma)	SI
SLC	NO
SLD	NO
SLO	NO
Combinazione caratteristica (rara)	SI
Combinazione frequente	NO
Combinazione quasi permanente (SLE)	SI
SLA (accidentale quale incendio)	NO

La verifica della sicurezza degli elementi strutturali avviene con i metodi della scienza delle costruzioni. L'analisi strutturale è condotta con il metodo degli spostamenti per la valutazione dello stato tensodeformativo indotto da carichi statici.

APPALTATORE: <u>Mandatario:</u> <u>Mandante:</u> SALINI IMPREGILO S.p.A. ASTALDI S.p.A.	LINEA FERROVIARIA NAPOLI - BARI TRATTA NAPOLI-CANCELLO IN VARIANTE TRA LE PK 0+000 E PK 15+585, INCLUSE LE OPERE ACCESSORIE, NELL'AMBITO DEGLI INTERVENTI DI CUI AL D.L. 133/2014, CONVERTITO IN LEGGE 164 / 2014					
PROGETTISTA: <u>Mandatario:</u> <u>Mandante:</u> SYSTRA S.A. SYSTRA-SOTECNI S.p.A. ROCKSOIL S.p.A.						
PROGETTO ESECUTIVO SEZIONE TIPO I – RELAZIONE DI CALCOLO GA E OP	PROGETTO IF1M	LOTTO 0.0.E.ZZ	CODIFICA CL	DOCUMENTO GA.01.I0.001	REV. C	PAGINA 55 di 196

Informazioni generali sull'elaborazione e giudizio motivato di accettabilità dei risultati.

Il programma prevede una serie di controlli automatici (check) che consentono l'individuazione di errori di modellazione. Al termine dell'analisi un controllo automatico identifica la presenza di spostamenti o rotazioni abnormi. Si può pertanto asserire che l'elaborazione sia corretta e completa. I risultati delle elaborazioni sono stati sottoposti a controlli che ne comprovano l'attendibilità. Tale valutazione ha compreso il confronto con i risultati di semplici calcoli, eseguiti con metodi tradizionali e adottati, anche in fase di primo proporzionamento della struttura. Inoltre, sulla base di considerazioni riguardanti gli stati tensionali e deformativi determinati, si è valutata la validità delle scelte operate in sede di schematizzazione e di modellazione della struttura e delle azioni. Si allega al termine della presente relazione elenco sintetico dei controlli svolti (verifiche di equilibrio tra reazioni vincolari e carichi applicati, comparazioni tra i risultati delle analisi e quelli di valutazioni semplificate, etc.) .

Un attento esame preliminare della documentazione a corredo del software **ha consentito di valutarne l'affidabilità e soprattutto l'idoneità al caso specifico**. La documentazione, fornita dal produttore e distributore del software, contiene una esauriente descrizione delle basi teoriche e degli algoritmi impiegati, l'individuazione dei campi d'impiego, nonché casi prova interamente risolti e commentati, corredati dei file di input necessari a riprodurre l'elaborazione:

Affidabilità dei codici utilizzati

2S.I. ha verificato l'affidabilità e la robustezza del codice di calcolo attraverso un numero significativo di casi prova in cui i risultati dell'analisi numerica sono stati confrontati con soluzioni teoriche.

E' possibile reperire la documentazione contenente alcuni dei più significativi casi trattati al seguente link: <http://www.2si.it/Software/Affidabilità.htm>

APPALTATORE: <u>Mandatario:</u> SALINI IMPREGILO S.p.A.	<u>Mandante:</u> ASTALDI S.p.A.	LINEA FERROVIARIA NAPOLI - BARI TRATTA NAPOLI-CANCELLO					
PROGETTISTA: <u>Mandatario:</u> SYSTRA S.A.		<u>Mandante:</u> SYSTRA-SOTECNI S.p.A.		ROCKSOIL S.p.A.		IN VARIANTE TRA LE PK 0+000 E PK 15+585, INCLUSE LE OPERE ACCESSORIE, NELL'AMBITO DEGLI INTERVENTI DI CUI AL D.L. 133/2014, CONVERTITO IN LEGGE 164 / 2014	
PROGETTO ESECUTIVO SEZIONE TIPO I – RELAZIONE DI CALCOLO GA E OP		PROGETTO IF1M	LOTTO 0.0.E.ZZ	CODIFICA CL	DOCUMENTO GA.01.I0.001	REV. C	PAGINA 56 di 196

9.1 Modellazione dei materiali

Il programma consente l'uso di materiali diversi. Sono previsti i seguenti tipi di materiale:

1	materiale tipo cemento armato
5	materiale tipo generico

I materiali utilizzati nella modellazione sono individuati da una sigla identificativa ed un codice numerico (gli elementi strutturali richiamano quest'ultimo nella propria descrizione). Per ogni materiale vengono riportati in tabella i seguenti dati:

<i>Young</i>	modulo di elasticità normale
<i>Poisson</i>	coefficiente di contrazione trasversale
<i>G</i>	modulo di elasticità tangenziale
<i>Gamma</i>	peso specifico
<i>Alfa</i>	coefficiente di dilatazione termica

I dati soprariportati vengono utilizzati per la modellazione dello schema statico e per la determinazione dei carichi inerziali e termici. In relazione al tipo di materiale vengono riportati inoltre:

1	cemento armato		
	Rck	resistenza caratteristica cubica	
	Fctm	resistenza media a trazione semplice	

Id	Tipo / Note		Young	Poisson	G	Gamma	Alfa
		daN/cm2	daN/cm2		daN/cm2	daN/cm3	
1	Calcestruzzo Classe C25/30		3.145e+05	0.20	1.310e+05	2.50e-03	1.00e-05
	Rck	300.0					
	fctm	25.6					

APPALTATORE: <u>Mandatario:</u> SALINI IMPREGILO S.p.A.	<u>Mandante:</u> ASTALDI S.p.A.	LINEA FERROVIARIA NAPOLI - BARI TRATTA NAPOLI-CANCELLO					
PROGETTISTA: <u>Mandatario:</u> SYSTRA S.A.		<u>Mandante:</u> SYSTRA-SOTECNI S.p.A.		ROCKSOIL S.p.A.		IN VARIANTE TRA LE PK 0+000 E PK 15+585, INCLUSE LE OPERE ACCESSORIE, NELL'AMBITO DEGLI INTERVENTI DI CUI AL D.L. 133/2014, CONVERTITO IN LEGGE 164 / 2014	
PROGETTO ESECUTIVO SEZIONE TIPO I – RELAZIONE DI CALCOLO GA E OP		PROGETTO	LOTTO	CODIFICA	DOCUMENTO	REV.	PAGINA
		IF1M	0.0.E.ZZ	CL	GA.01.I0.001	C	57 di 196

9.2 Modellazione delle sezioni

Il programma consente l'uso di sezioni diverse. Sono previsti i seguenti tipi di sezione:

- 1 sezione di tipo generico
- 2 profilati semplici
- 3 profilati accoppiati e speciali

Le sezioni utilizzate nella modellazione sono individuate da una sigla identificativa ed un codice numerico (gli elementi strutturali richiamano quest'ultimo nella propria descrizione). Per ogni sezione vengono riportati in tabella i seguenti dati:

Area	area della sezione
A V2	area della sezione/fattore di taglio (per il taglio in direzione 2)
A V3	area della sezione/fattore di taglio (per il taglio in direzione 3)
Jt	fattore torsionale di rigidezza
J2-2	momento d'inerzia della sezione riferito all'asse 2
J3-3	momento d'inerzia della sezione riferito all'asse 3
W2-2	modulo di resistenza della sezione riferito all'asse 2
W3-3	modulo di resistenza della sezione riferito all'asse 3
Wp2-2	modulo di resistenza plastico della sezione riferito all'asse 2
Wp3-3	modulo di resistenza plastico della sezione riferito all'asse 3

I dati sopra riportati vengono utilizzati per la determinazione dei carichi inerziali e per la definizione delle rigidezze degli elementi strutturali; qualora il valore di Area V2 (e/o Area V3) sia nullo la deformabilità per taglio V2 (e/o V3) è trascurata. La valutazione delle caratteristiche inerziali delle sezioni è condotta nel riferimento 2-3 dell'elemento.

APPALTATORE: <u>Mandatária:</u> SALINI IMPREGILO S.p.A. <u>Mandante:</u> ASTALDI S.p.A.		LINEA FERROVIARIA NAPOLI - BARI TRATTA NAPOLI-CANCELLO IN VARIANTE TRA LE PK 0+000 E PK 15+585, INCLUSE LE OPERE ACCESSORIE, NELL'AMBITO DEGLI INTERVENTI DI CUI AL D.L. 133/2014, CONVERTITO IN LEGGE 164 / 2014					
PROGETTISTA: <u>Mandatária:</u> SYSTRA S.A. <u>Mandante:</u> SYSTRA-SOTECNI S.p.A. ROCKSOIL S.p.A.							
PROGETTO ESECUTIVO SEZIONE TIPO I – RELAZIONE DI CALCOLO GA E OP		PROGETTO IF1M	LOTTO 0.0.E.ZZ	CODIFICA CL	DOCUMENTO GA.01.10.001	REV. C	PAGINA 58 di 196

Id	Tipo	Area	A V2	A V3	Jt	J 2-2	J 3-3	W 2-2	W 3-3	Wp 2-2	Wp 3-3
		cm2	cm2	cm2	cm4	cm4	cm4	cm3	cm3	cm3	cm3
1	Rettangolare: b=100 h=160	1.600e+04	1.333e+04	1.333e+04	3.233e+07	1.333e+07	3.413e+07	2.667e+05	4.267e+05	4.000e+05	6.400e+05
2	Rettangolare: b=100 h=140	1.400e+04	1.167e+04	1.167e+04	2.617e+07	1.167e+07	2.287e+07	2.333e+05	3.267e+05	3.500e+05	4.900e+05
3	Rettangolare: b=100 h=100	1.000e+04	8333.33	8333.33	1.406e+07	8.333e+06	8.333e+06	1.667e+05	1.667e+05	2.500e+05	2.500e+05
4	Rettangolare: b=100 h=90	9000.00	7500.00	7500.00	1.132e+07	7.500e+06	6.075e+06	1.500e+05	1.350e+05	2.250e+05	2.025e+05
5	Rettangolare: b=100 h=120	1.200e+04	1.000e+04	1.000e+04	1.993e+07	1.000e+07	1.440e+07	2.000e+05	2.400e+05	3.000e+05	3.600e+05
6	Rettangolare: b=100 h=80	8000.00	6666.67	6666.67	8.797e+06	6.667e+06	4.267e+06	1.333e+05	1.067e+05	2.000e+05	1.600e+05
7	Rettangolare: b=100 h=65	6500.00	5416.67	5416.67	5.406e+06	5.417e+06	2.289e+06	1.083e+05	7.042e+04	1.625e+05	1.056e+05

APPALTATORE: <u>Mandatario:</u> SALINI IMPREGILO S.p.A.	<u>Mandante:</u> ASTALDI S.p.A.	LINEA FERROVIARIA NAPOLI - BARI TRATTA NAPOLI-CANCELLO									
PROGETTISTA: <u>Mandatario:</u> SYSTRA S.A.		<u>Mandante:</u> SYSTRA-SOTECNI S.p.A.		ROCKSOIL S.p.A.		IN VARIANTE TRA LE PK 0+000 E PK 15+585, INCLUSE LE OPERE ACCESSORIE, NELL'AMBITO DEGLI INTERVENTI DI CUI AL D.L. 133/2014, CONVERTITO IN LEGGE 164 / 2014					
PROGETTO ESECUTIVO SEZIONE TIPO I – RELAZIONE DI CALCOLO GA E OP		PROGETTO IF1M	LOTTO 0.0.E.ZZ	CODIFICA CL	DOCUMENTO GA.01.I0.001	REV. C	PAGINA 59 di 196				

9.3 Modellazione delle azioni

Il programma consente l'uso di diverse tipologie di carico (azioni). Le azioni utilizzate nella modellazione sono individuate da una sigla identificativa ed un codice numerico (gli elementi strutturali richiamano quest'ultimo nella propria descrizione). Per ogni azione applicata alla struttura viene di riportato il codice, il tipo e la sigla identificativa. Le tabelle successive dettagliano i valori caratteristici di ogni azione in relazione al tipo. Le tabelle riportano infatti i seguenti dati in relazione al tipo:

1	carico concentrato nodale 6 dati (forza Fx, Fy, Fz, momento Mx, My, Mz)
2	spostamento nodale impresso 6 dati (spostamento Tx,Ty,Tz, rotazione Rx,Ry,Rz)
3	carico distribuito globale su elemento tipo trave 7 dati (fx,fy,fz,mx,my,mz,ascissa di inizio carico) 7 dati (fx,fy,fz,mx,my,mz,ascissa di fine carico)
4	carico distribuito locale su elemento tipo trave 7 dati (f1,f2,f3,m1,m2,m3,ascissa di inizio carico) 7 dati (f1,f2,f3,m1,m2,m3,ascissa di fine carico)
5	carico concentrato globale su elemento tipo trave 7 dati (Fx,Fy,Fz,Mx,My,Mz,ascissa di carico)
6	carico concentrato locale su elemento tipo trave 7 dati (F1, F2, F3, M1, M2, M3, ascissa di carico)
8	carico di pressione uniforme su elemento tipo piastra 1 dato (pressione)
9	carico di pressione variabile su elemento tipo piastra 4 dati (pressione, quota, pressione, quota)
11	carico variabile generale su elementi tipo trave e piastra 1 dato descrizione della tipologia 4 dati per segmento (posizione, valore, posizione, valore) la tipologia precisa l'ascissa di definizione, la direzione del carico, la modalità di carico e la larghezza d'influenza per gli elementi tipo trave

APPALTATORE: Mandataria: SALINI IMPREGILO S.p.A. Mandante: ASTALDI S.p.A.	LINEA FERROVIARIA NAPOLI - BARI TRATTA NAPOLI-CANCELLO IN VARIANTE TRA LE PK 0+000 E PK 15+585, INCLUSE LE OPERE ACCESSORIE, NELL'AMBITO DEGLI INTERVENTI DI CUI AL D.L. 133/2014, CONVERTITO IN LEGGE 164 / 2014					
PROGETTISTA: Mandataria: SYSTRA S.A. Mandante: SYSTRA-SOTECNI S.p.A. ROCKSOIL S.p.A.	PROGETTO IF1M	LOTTO 0.0.E.ZZ	CODIFICA CL	DOCUMENTO GA.01.I0.001	REV. C	PAGINA 60 di 196
PROGETTO ESECUTIVO SEZIONE TIPO I – RELAZIONE DI CALCOLO GA E OP						

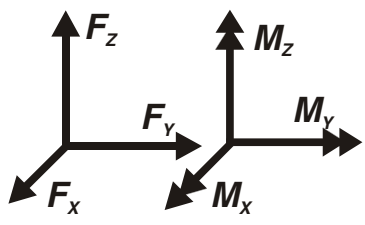
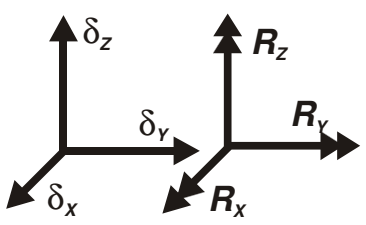
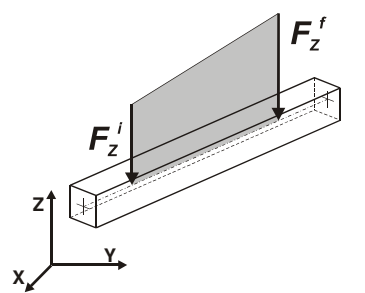
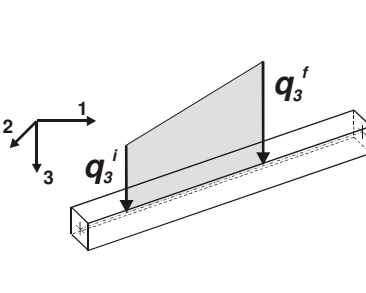
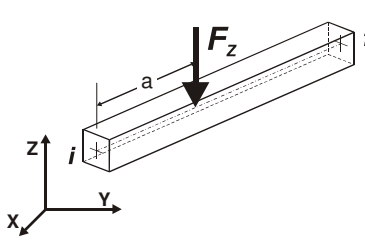
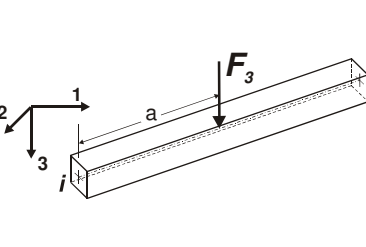
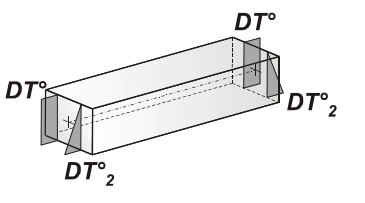
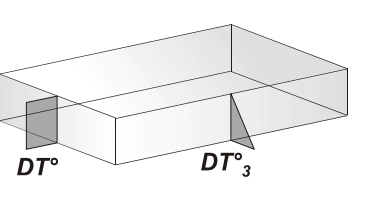
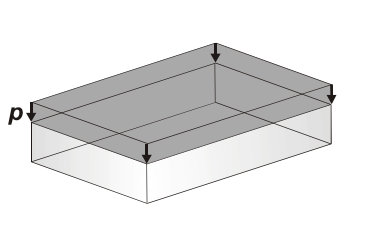
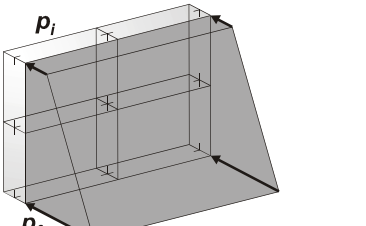
	Carico concentrat o nodale		Spostament o impresso
	Carico distribuito globale		Carico distribuito locale
	Carico concentrat o globale		Carico concentrato locale
	Carico termico 2D		Carico termico 3D
	Carico pressione uniforme		Carico pressione variabile

APPALTATORE: <u>Mandatario:</u> SALINI IMPREGILO S.p.A.			<u>Mandante:</u> ASTALDI S.p.A.			LINEA FERROVIARIA NAPOLI - BARI TRATTA NAPOLI-CANCELLO					
PROGETTISTA: <u>Mandatario:</u> SYSTRA S.A.			<u>Mandante:</u> SYSTRA-SOTECNI S.p.A. ROCKSOIL S.p.A.			IN VARIANTE TRA LE PK 0+000 E PK 15+585, INCLUSE LE OPERE ACCESSORIE, NELL'AMBITO DEGLI INTERVENTI DI CUI AL D.L. 133/2014, CONVERTITO IN LEGGE 164 / 2014					
PROGETTO ESECUTIVO SEZIONE TIPO I – RELAZIONE DI CALCOLO GA E OP			PROGETTO	LOTTO	CODIFICA	DOCUMENTO	REV.	PAGINA			
			IF1M	0.0.E.ZZ	CL	GA.01.I0.001	C	61 di 196			

Tipo	carico distribuito globale su trave
-------------	--

Id	Tipo	Pos.	fx	fy	fz	mx	my	mz
		cm	daN/cm	daN/cm	daN/cm	daN	daN	daN
1	G rinterro SOL	0.0	0.0	0.0	-64.80	0.0	0.0	0.0
		0.0	0.0	0.0	-64.80	0.0	0.0	0.0
2	G massetto SOL	0.0	0.0	0.0	-2.75	0.0	0.0	0.0
		0.0	0.0	0.0	-2.75	0.0	0.0	0.0
9	Cantiere 1	0.0	4.71	0.0	0.0	0.0	0.0	0.0
		0.0	4.71	0.0	0.0	0.0	0.0	0.0
10	Cantiere 2 e 3	0.0	0.0	0.0	-10.00	0.0	0.0	0.0
		0.0	0.0	0.0	-10.00	0.0	0.0	0.0
11	Cantiere 4	0.0	-4.71	0.0	0.0	0.0	0.0	0.0
		0.0	-4.71	0.0	0.0	0.0	0.0	0.0
12	Q accidentale 1	0.0	9.42	0.0	0.0	0.0	0.0	0.0
		0.0	9.42	0.0	0.0	0.0	0.0	0.0
13	Q accidentale 2 e 3	0.0	0.0	0.0	-20.00	0.0	0.0	0.0
		0.0	0.0	0.0	-20.00	0.0	0.0	0.0
14	Q accidentale 4	0.0	-9.42	0.0	0.0	0.0	0.0	0.0
		0.0	-9.42	0.0	0.0	0.0	0.0	0.0
18	Inerzia terreno SOL +	0.0	19.70	0.0	0.0	0.0	0.0	0.0
		0.0	19.70	0.0	0.0	0.0	0.0	0.0
19	Inerzia terreno SOL -	0.0	-19.70	0.0	0.0	0.0	0.0	0.0
		0.0	-19.70	0.0	0.0	0.0	0.0	0.0
20	Inerzia terreno SOL vert	0.0	0.0	0.0	-9.14	0.0	0.0	0.0
		0.0	0.0	0.0	-9.14	0.0	0.0	0.0
21	Inerzia SOLETTONE +	0.0	7.60	0.0	0.0	0.0	0.0	0.0
		0.0	7.60	0.0	0.0	0.0	0.0	0.0
22	Inerzia SOLETTONE -	0.0	-7.60	0.0	0.0	0.0	0.0	0.0
		0.0	-7.60	0.0	0.0	0.0	0.0	0.0
23	Inerzia SOLETTONE vert	0.0	0.0	0.0	-3.53	0.0	0.0	0.0
		0.0	0.0	0.0	-3.53	0.0	0.0	0.0
24	Spinta WOOD +	0.0	94.99	0.0	0.0	0.0	0.0	0.0
		0.0	94.99	0.0	0.0	0.0	0.0	0.0
25	Spinta WOOD -	0.0	-94.99	0.0	0.0	0.0	0.0	0.0
		0.0	-94.99	0.0	0.0	0.0	0.0	0.0
28	Inerzia diaframmi laterali +	0.0	9.12	0.0	0.0	0.0	0.0	0.0
		0.0	9.12	0.0	0.0	0.0	0.0	0.0
29	Inerzia diaframmi laterali -	0.0	-9.12	0.0	0.0	0.0	0.0	0.0
		0.0	-9.12	0.0	0.0	0.0	0.0	0.0
30	Inerzia diaframma centrale +	0.0	6.08	0.0	0.0	0.0	0.0	0.0
		0.0	6.08	0.0	0.0	0.0	0.0	0.0

APPALTATORE: Mandatária: SALINI IMPREGILO S.p.A. Mandante: ASTALDI S.p.A.		LINEA FERROVIARIA NAPOLI - BARI TRATTA NAPOLI-CANCELLO IN VARIANTE TRA LE PK 0+000 E PK 15+585, INCLUSE LE OPERE ACCESSORIE, NELL'AMBITO DEGLI INTERVENTI DI CUI AL D.L. 133/2014, CONVERTITO IN LEGGE 164 / 2014					
PROGETTISTA: Mandatária: SYSTRA S.A. Mandante: SYSTRA-SOTECNI S.p.A. ROCKSOIL S.p.A.							
PROGETTO ESECUTIVO SEZIONE TIPO I – RELAZIONE DI CALCOLO GA E OP		PROGETTO IF1M	LOTTO 0.0.E.ZZ	CODIFICA CL	DOCUMENTO GA.01.I0.001	REV. C	PAGINA 62 di 196

Id	Tipo	Pos.	fx	fy	fz	mx	my	mz
31	Inerzia diaframma centrale -	0.0	-6.08	0.0	0.0	0.0	0.0	0.0
		0.0	-6.08	0.0	0.0	0.0	0.0	0.0
32	Inerzia cordoli laterali +	0.0	12.16	0.0	0.0	0.0	0.0	0.0
		0.0	12.16	0.0	0.0	0.0	0.0	0.0
33	Inerzia cordoli laterali -	0.0	-12.16	0.0	0.0	0.0	0.0	0.0
		0.0	-12.16	0.0	0.0	0.0	0.0	0.0
34	Inerzia cordolo centrale +	0.0	7.60	0.0	0.0	0.0	0.0	0.0
		0.0	7.60	0.0	0.0	0.0	0.0	0.0
35	Inerzia cordolo centrale -	0.0	-7.60	0.0	0.0	0.0	0.0	0.0
		0.0	-7.60	0.0	0.0	0.0	0.0	0.0
36	Inerzia soletta superiore +	0.0	10.64	0.0	0.0	0.0	0.0	0.0
		0.0	10.64	0.0	0.0	0.0	0.0	0.0
37	Inerzia soletta superiore -	0.0	-10.64	0.0	0.0	0.0	0.0	0.0
		0.0	-10.64	0.0	0.0	0.0	0.0	0.0
38	Inerzia soletta superiore vert.	0.0	0.0	0.0	-4.94	0.0	0.0	0.0
		0.0	0.0	0.0	-4.94	0.0	0.0	0.0

Tipo variazione termica applicata a trave

Id	Tipo	DT uniforme	DT iniziale	DT finale	DT 2-2 ini	DT 2-2 fin	DT 3-3 ini	DT 3-3 fin
		C	C	C	C	C	C	C
15	Termico lineare 5°C	5.00	0.0	0.0	0.0	0.0	0.0	0.0
16	Termico farfalla 15°C	0.0	0.0	0.0	-30.00	-30.00	0.0	0.0
17	Ritiro -11.05° C	-11.05	0.0	0.0	0.0	0.0	0.0	0.0

APPALTATORE: <u>Mandatario:</u> SALINI IMPREGILO S.p.A.	<u>Mandante:</u> ASTALDI S.p.A.	LINEA FERROVIARIA NAPOLI - BARI TRATTA NAPOLI-CANCELLO IN VARIANTE TRA LE PK 0+000 E PK 15+585, INCLUSE LE OPERE ACCESSORIE, NELL'AMBITO DEGLI INTERVENTI DI CUI AL D.L. 133/2014, CONVERTITO IN LEGGE 164 / 2014				
PROGETTISTA: <u>Mandatario:</u> SYSTRA S.A. <u>Mandante:</u> SYSTRA-SOTECNI S.p.A. ROCKSOIL S.p.A.						
PROGETTO ESECUTIVO SEZIONE TIPO I – RELAZIONE DI CALCOLO GA E OP	PROGETTO IF1M	LOTTO 0.0.E.ZZ	CODIFICA CL	DOCUMENTO GA.01.I0.001	REV. C	PAGINA 63 di 196

Tipo	carico variabile generale
-------------	----------------------------------

Id	Tipo	ascissa	valore	ascissa	valore
		cm	daN/cm2	cm	daN/cm2
7	G Terra + PARETI				
	Z - Z Qx L2=1.00	-1831.00	147.87 daN/cm	-1796.00	145.86 daN/cm
		-1796.00	145.86 daN/cm	-1706.00	140.11 daN/cm
		-1706.00	140.11 daN/cm	-1016.00	91.44 daN/cm
		-1016.00	91.44 daN/cm	-966.00	86.94 daN/cm
		-966.00	86.94 daN/cm	-406.00	36.54 daN/cm
		-406.00	36.54 daN/cm	-336.00	30.24 daN/cm
		-336.00	30.24 daN/cm	0.0	0.0 daN/cm
8	G Terra - PARETI				
	Z - Z Qx L2=1.00	-1831.00	-147.87 daN/cm	-1796.00	-145.86 daN/cm
		-1796.00	-145.86 daN/cm	-1706.00	-140.11 daN/cm
		-1706.00	-140.11 daN/cm	-1016.00	-91.44 daN/cm
		-1016.00	-91.44 daN/cm	-966.00	-86.94 daN/cm
		-966.00	-86.94 daN/cm	-406.00	-36.54 daN/cm
		-406.00	-36.54 daN/cm	-336.00	-30.24 daN/cm
		-336.00	-30.24 daN/cm	0.0	0.0 daN/cm

APPALTATORE: <u>Mandatario:</u> SALINI IMPREGILO S.p.A.	<u>Mandante:</u> ASTALDI S.p.A.	LINEA FERROVIARIA NAPOLI - BARI TRATTA NAPOLI-CANCELLO					
PROGETTISTA: <u>Mandatario:</u> SYSTRA S.A.		<u>Mandante:</u> SYSTRA-SOTECNI S.p.A.	ROCKSOIL S.p.A.			IN VARIANTE TRA LE PK 0+000 E PK 15+585, INCLUSE LE OPERE ACCESSORIE, NELL'AMBITO DEGLI INTERVENTI DI CUI AL D.L. 133/2014, CONVERTITO IN LEGGE 164 / 2014	
PROGETTO ESECUTIVO SEZIONE TIPO I – RELAZIONE DI CALCOLO GA E OP		PROGETTO IF1M	LOTTO 0.0.E.ZZ	CODIFICA CL	DOCUMENTO GA.01.I0.001	REV. C	PAGINA 64 di 196

9.4 Schematizzazione dei casi di carico

Il programma consente l'applicazione di diverse tipologie di casi di carico.

Sono previsti i seguenti 11 tipi di casi di carico:

	Sigla	Tipo	Descrizione
1	Ggk	A	caso di carico comprensivo del peso proprio struttura
2	Gk	NA	caso di carico con azioni permanenti
3	Qk	NA	caso di carico con azioni variabili
4	Gsk	A	caso di carico comprensivo dei carichi permanenti sui solai e sulle coperture
5	Qsk	A	caso di carico comprensivo dei carichi variabili sui solai
6	Qnk	A	caso di carico comprensivo dei carichi di neve sulle coperture
7	Qtk	SA	caso di carico comprensivo di una variazione termica agente sulla struttura
8	Qvk	NA	caso di carico comprensivo di azioni da vento sulla struttura
9	Esk	SA	caso di carico sismico con analisi statica equivalente
10	Edk	SA	caso di carico sismico con analisi dinamica
11	Pk	NA	caso di carico comprensivo di azioni derivanti da coazioni, cedimenti e precompressioni

Sono di tipo automatico A (ossia non prevedono introduzione dati da parte dell'utente) i seguenti casi di carico: 1-Ggk; 4-Gsk; 5-Qsk; 6-Qnk.

Sono di tipo semi-automatico SA (ossia prevedono una minima introduzione dati da parte dell'utente) i seguenti casi di carico:

7-Qtk, in quanto richiede solo il valore della variazione termica;

9-Esk e 10-Edk, in quanto richiedono il valore dell'angolo di ingresso del sisma e l'individuazione dei casi di carico partecipanti alla definizione delle masse.

Sono di tipo non automatico NA ossia prevedono la diretta applicazione di carichi generici agli elementi strutturali (si veda il precedente punto Modellazione delle Azioni) i restanti casi di carico.

Nella tabella successiva vengono riportati i casi di carico agenti sulla struttura, con l'indicazione dei dati relativi al caso di carico stesso:

Numero Tipo e Sigla identificativa, Valore di riferimento del caso di carico (se previsto).

In successione, per i casi di carico non automatici, viene riportato l'elenco di nodi ed elementi direttamente caricati con la sigla identificativa del carico.

APPALTATORE: <u>Mandatario:</u> SALINI IMPREGILO S.p.A.	<u>Mandante:</u> ASTALDI S.p.A.	LINEA FERROVIARIA NAPOLI - BARI TRATTA NAPOLI-CANCELLO					
PROGETTISTA: <u>Mandatario:</u> SYSTRA S.A.		<u>Mandante:</u> SYSTRA-SOTECNI S.p.A.		ROCKSOIL S.p.A.		IN VARIANTE TRA LE PK 0+000 E PK 15+585, INCLUSE LE OPERE ACCESSORIE, NELL'AMBITO DEGLI INTERVENTI DI CUI AL D.L. 133/2014, CONVERTITO IN LEGGE 164 / 2014	
PROGETTO ESECUTIVO SEZIONE TIPO I – RELAZIONE DI CALCOLO GA E OP		PROGETTO IF1M	LOTTO 0.0.E.ZZ	CODIFICA CL	DOCUMENTO GA.01.I0.001	REV. C	PAGINA 65 di 196

Per i casi di carico di tipo sismico (9-Esk e 10-Edk), viene riportata la tabella di definizione delle masse: per ogni caso di carico partecipante alla definizione delle masse viene indicata la relativa aliquota (partecipazione) considerata. Si precisa che per i caso di carico 5-Qsk e 6-Qnk la partecipazione è prevista localmente per ogni elemento solaio o copertura presente nel modello (si confronti il valore Sksol nel capitolo relativo agli elementi solaio) e pertanto la loro partecipazione è di norma pari a uno.

In coda alla tabella dei casi di carichi gli stessi vengono riportati per sintesi in forma grafica.

CDC	Tipo	Sigla Id	Note
1	Ggk	CDC=Ggk (peso proprio della struttura)	
2	Gk	CDC=G1k (permanente generico)	D2 : 73 Azione : G Terra - PARETI
			D2 : 80 Azione : G Terra + PARETI
			D2 : 85 Azione : G Terra + PARETI
			D2 : 87 Azione : G Terra - PARETI
			D2 : 94 Azione : G Terra - PARETI
			D2 : 95 Azione : G Terra + PARETI
			D2 :da 97 a 98 Azione : G Terra - PARETI
			D2 : 105 Azione : G Terra + PARETI
			D2 : 107 Azione : G Terra - PARETI
			D2 : 115 Azione : G Terra + PARETI
			D2 : 120 Azione : G Terra - PARETI
			D2 : 124 Azione : G Terra + PARETI
			D2 :da 127 a 128 Azione : G Terra + PARETI
			D2 : 130 Azione : G Terra - PARETI
			D2 :da 133 a 134 Azione : G rinterro SOL
			D2 :da 133 a 134 Azione : G massetto SOL
			D2 : 135 Azione : G Terra + PARETI
			D2 : 141 Azione : G Terra - PARETI
			D2 : 146 Azione : G Terra + PARETI
			D2 : 147 Azione : G Terra - PARETI
3	Qk	CDC=Qk (variabile generico) CANTIERE 1	D2 : 80 Azione : Cantiere 1
			D2 : 85 Azione : Cantiere 1
			D2 : 95 Azione : Cantiere 1
			D2 : 105 Azione : Cantiere 1
			D2 : 115 Azione : Cantiere 1
			D2 : 124 Azione : Cantiere 1

APPALTATORE: <u>Mandatária:</u> SALINI IMPREGILO S.p.A.	<u>Mandante:</u> ASTALDI S.p.A.	LINEA FERROVIARIA NAPOLI - BARI TRATTA NAPOLI-CANCELLO IN VARIANTE TRA LE PK 0+000 E PK 15+585, INCLUSE LE OPERE ACCESSORIE, NELL'AMBITO DEGLI INTERVENTI DI CUI AL D.L. 133/2014, CONVERTITO IN LEGGE 164 / 2014
PROGETTISTA: <u>Mandatária:</u> SYSTRA S.A.		
<u>Mandante:</u> SYSTRA-SOTECNI S.p.A. ROCKSOIL S.p.A.		PROGETTO LOTTO CODIFICA DOCUMENTO REV. PAGINA IF1M 0.0.E.ZZ CL GA.01.I0.001 C 66 di 196
PROGETTO ESECUTIVO SEZIONE TIPO I – RELAZIONE DI CALCOLO GA E OP		

CDC	Tipo	Sigla Id	Note
			D2 :da 127 a 128 Azione : Cantiere 1
			D2 : 135 Azione : Cantiere 1
			D2 : 146 Azione : Cantiere 1
4	Qk	CDC=Qk (variabile generico) CANTIERE 2	D2 : 133 Azione : Cantiere 2 e 3
5	Qk	CDC=Qk (variabile generico) CANTIERE 3	D2 : 134 Azione : Cantiere 2 e 3
6	Qk	CDC=Qk (variabile generico) CANTIERE 4	D2 : 73 Azione : Cantiere 4
			D2 : 87 Azione : Cantiere 4
			D2 : 94 Azione : Cantiere 4
			D2 :da 97 a 98 Azione : Cantiere 4
			D2 : 107 Azione : Cantiere 4
			D2 : 120 Azione : Cantiere 4
			D2 : 130 Azione : Cantiere 4
			D2 : 141 Azione : Cantiere 4
			D2 : 147 Azione : Cantiere 4
7	Qk	CDC=Qk (variabile generico) 1	D2 : 80 Azione : Q accidentale 1
			D2 : 85 Azione : Q accidentale 1
			D2 : 95 Azione : Q accidentale 1
			D2 : 105 Azione : Q accidentale 1
			D2 : 115 Azione : Q accidentale 1
			D2 : 124 Azione : Q accidentale 1
			D2 :da 127 a 128 Azione : Q accidentale 1
			D2 : 135 Azione : Q accidentale 1
			D2 : 146 Azione : Q accidentale 1
8	Qk	CDC=Qk (variabile generico) 2	D2 : 133 Azione : Q accidentale 2 e 3
9	Qk	CDC=Qk (variabile generico) 3	D2 : 134 Azione : Q accidentale 2 e 3
10	Qk	CDC=Qk (variabile generico) 4	D2 : 73 Azione : Q accidentale 4
			D2 : 87 Azione : Q accidentale 4
			D2 : 94 Azione : Q accidentale 4
			D2 :da 97 a 98 Azione : Q accidentale 4
			D2 : 107 Azione : Q accidentale 4
			D2 : 120 Azione : Q accidentale 4
			D2 : 130 Azione : Q accidentale 4
			D2 : 141 Azione : Q accidentale 4
			D2 : 147 Azione : Q accidentale 4

APPALTATORE: <u>Mandatária:</u> SALINI IMPREGILO S.p.A.		<u>Mandante:</u> ASTALDI S.p.A.		LINEA FERROVIARIA NAPOLI - BARI TRATTA NAPOLI-CANCELLO		
PROGETTISTA: <u>Mandatária:</u> SYSTRA S.A.		<u>Mandante:</u> SYSTRA-SOTECNI S.p.A. ROCKSOIL S.p.A.		IN VARIANTE TRA LE PK 0+000 E PK 15+585, INCLUSE LE OPERE ACCESSORIE, NELL'AMBITO DEGLI INTERVENTI DI CUI AL D.L. 133/2014, CONVERTITO IN LEGGE 164 / 2014		
PROGETTO ESECUTIVO SEZIONE TIPO I – RELAZIONE DI CALCOLO GA E OP		PROGETTO IF1M	LOTTO 0.0.E.ZZ	CODIFICA CL	DOCUMENTO GA.01.I0.001	REV. C PAGINA 67 di 196

CDC	Tipo	Sigla Id	Note
11	Qk	CDC=Qk (variabile generico) TERMICO	D2 : 67 Azione : Termico lineare 5°C
			D2 : 67 Azione : Termico farfalla 15°C
			D2 :da 133 a 134 Azione : Termico lineare 5°C
			D2 :da 133 a 134 Azione : Termico farfalla 15°C
			D2 : 140 Azione : Termico lineare 5°C
			D2 : 140 Azione : Termico farfalla 15°C
12	Gk	CDC=G2k (permanente generico n.c.d.) RITIRO	D2 : 67 Azione : Ritiro -11.05° C
			D2 :da 133 a 134 Azione : Ritiro -11.05° C
			D2 : 140 Azione : Ritiro -11.05° C
13	Qk	CDC=Qk (variabile generico) SISMA X+	D2 : 67 Azione : Inerzia SOLETTONE +
			D2 : 70 Azione : Inerzia diaframma centrale +
			D2 : 73 Azione : Inerzia diaframmi laterali +
			D2 : 78 Azione : Inerzia diaframma centrale +
			D2 : 80 Azione : Inerzia diaframmi laterali +
			D2 : 80 Azione : Spinta WOOD +
			D2 : 85 Azione : Inerzia diaframmi laterali +
			D2 : 85 Azione : Spinta WOOD +
			D2 : 86 Azione : Inerzia diaframma centrale +
			D2 : 87 Azione : Inerzia diaframmi laterali +
			D2 : 88 Azione : Inerzia diaframma centrale +
			D2 :da 94 a 95 Azione : Inerzia diaframmi laterali +
			D2 : 96 Azione : Inerzia diaframma centrale +
			D2 :da 97 a 98 Azione : Inerzia diaframmi laterali +
			D2 : 105 Azione : Inerzia diaframmi laterali +
			D2 : 105 Azione : Spinta WOOD +
			D2 : 106 Azione : Inerzia diaframma centrale +
			D2 : 107 Azione : Inerzia diaframmi laterali +
			D2 : 111 Azione : Inerzia diaframma centrale +
			D2 : 115 Azione : Inerzia diaframmi laterali +
			D2 : 115 Azione : Spinta WOOD +
			D2 : 116 Azione : Inerzia diaframma centrale +
			D2 : 120 Azione : Inerzia diaframmi laterali +
			D2 : 124 Azione : Inerzia diaframmi laterali +
			D2 : 124 Azione : Spinta WOOD +

APPALTATORE: <u>Mandatária:</u> SALINI IMPREGILO S.p.A. <u>Mandante:</u> ASTALDI S.p.A.		LINEA FERROVIARIA NAPOLI - BARI TRATTA NAPOLI-CANCELLO					
PROGETTISTA: <u>Mandatária:</u> SYSTRA S.A. <u>Mandante:</u> SYSTRA-SOTECNI S.p.A. ROCKSOIL S.p.A.		IN VARIANTE TRA LE PK 0+000 E PK 15+585, INCLUSE LE OPERE ACCESSORIE, NELL'AMBITO DEGLI INTERVENTI DI CUI AL D.L. 133/2014, CONVERTITO IN LEGGE 164 / 2014					
PROGETTO ESECUTIVO SEZIONE TIPO I – RELAZIONE DI CALCOLO GA E OP		PROGETTO	LOTTO	CODIFICA	DOCUMENTO	REV.	PAGINA
		IF1M	0.0.E.ZZ	CL	GA.01.I0.001	C	68 di 196

CDC	Tipo	Sigla Id	Note
			D2 : 127 Azione : Inerzia diaframmi laterali +
			D2 :da 127 a 128 Azione : Spinta WOOD +
			D2 : 129 Azione : Inerzia cordolo centrale +
			D2 : 130 Azione : Inerzia cordoli laterali +
			D2 :da 133 a 134 Azione : Inerzia terreno SOL +
			D2 :da 133 a 134 Azione : Inerzia soletta superiore +
			D2 : 135 Azione : Inerzia diaframmi laterali +
			D2 : 135 Azione : Spinta WOOD +
			D2 : 139 Azione : Inerzia diaframma centrale +
			D2 : 140 Azione : Inerzia SOLETTONE +
			D2 : 141 Azione : Inerzia diaframmi laterali +
			D2 :da 146 a 147 Azione : Inerzia diaframmi laterali +
			D2 :da 146 a 147 Azione : Spinta WOOD +
14	Qk	CDC=Qk (variabile generico) SISMA X-	D2 : 67 Azione : Inerzia SOLETTONE -
			D2 : 70 Azione : Inerzia diaframma centrale -
			D2 : 73 Azione : Spinta WOOD -
			D2 : 73 Azione : Inerzia diaframmi laterali -
			D2 : 78 Azione : Inerzia diaframma centrale -
			D2 : 80 Azione : Inerzia diaframmi laterali -
			D2 : 85 Azione : Inerzia diaframmi laterali -
			D2 : 86 Azione : Inerzia diaframma centrale -
			D2 : 87 Azione : Spinta WOOD -
			D2 : 87 Azione : Inerzia diaframmi laterali -
			D2 : 88 Azione : Inerzia diaframma centrale -
			D2 : 94 Azione : Spinta WOOD -
			D2 :da 94 a 95 Azione : Inerzia diaframmi laterali -
			D2 : 96 Azione : Inerzia diaframma centrale -
			D2 :da 97 a 98 Azione : Spinta WOOD -
			D2 :da 97 a 98 Azione : Inerzia diaframmi laterali -
			D2 : 105 Azione : Inerzia diaframmi laterali -
			D2 : 106 Azione : Inerzia diaframma centrale -
			D2 : 107 Azione : Spinta WOOD -
			D2 : 107 Azione : Inerzia diaframmi laterali -
			D2 : 111 Azione : Inerzia diaframma centrale -

APPALTATORE: <u>Mandatario:</u> SALINI IMPREGILO S.p.A.	<u>Mandante:</u> ASTALDI S.p.A.	LINEA FERROVIARIA NAPOLI - BARI TRATTA NAPOLI-CANCELLO IN VARIANTE TRA LE PK 0+000 E PK 15+585, INCLUSE LE OPERE ACCESSORIE, NELL'AMBITO DEGLI INTERVENTI DI CUI AL D.L. 133/2014, CONVERTITO IN LEGGE 164 / 2014												
PROGETTISTA: <u>Mandatario:</u> SYSTRA S.A. SYSTRA-SOTECNI S.p.A. ROCKSOIL S.p.A.														
PROGETTO ESECUTIVO SEZIONE TIPO I – RELAZIONE DI CALCOLO GA E OP		<table border="1"> <tr> <td>PROGETTO</td> <td>LOTTO</td> <td>CODIFICA</td> <td>DOCUMENTO</td> <td>REV.</td> <td>PAGINA</td> </tr> <tr> <td>IF1M</td> <td>0.0.E.ZZ</td> <td>CL</td> <td>GA.01.I0.001</td> <td>C</td> <td>69 di 196</td> </tr> </table>	PROGETTO	LOTTO	CODIFICA	DOCUMENTO	REV.	PAGINA	IF1M	0.0.E.ZZ	CL	GA.01.I0.001	C	69 di 196
PROGETTO	LOTTO	CODIFICA	DOCUMENTO	REV.	PAGINA									
IF1M	0.0.E.ZZ	CL	GA.01.I0.001	C	69 di 196									

CDC	Tipo	Sigla Id	Note
			D2 : 115 Azione : Inerzia diaframmi laterali -
			D2 : 116 Azione : Inerzia diaframma centrale -
			D2 : 120 Azione : Spinta WOOD -
			D2 : 120 Azione : Inerzia diaframmi laterali -
			D2 : 124 Azione : Inerzia diaframmi laterali -
			D2 : 127 Azione : Inerzia diaframmi laterali -
			D2 : 128 Azione : Inerzia cordoli laterali -
			D2 : 129 Azione : Inerzia cordolo centrale -
			D2 : 130 Azione : Inerzia cordoli laterali -
			D2 : 130 Azione : Spinta WOOD -
			D2 :da 133 a 134 Azione : Inerzia terreno SOL -
			D2 :da 133 a 134 Azione : Inerzia soletta superiore -
			D2 : 135 Azione : Inerzia diaframmi laterali -
			D2 : 139 Azione : Inerzia diaframma centrale -
			D2 : 140 Azione : Inerzia SOLETTONE -
			D2 : 141 Azione : Spinta WOOD -
			D2 : 141 Azione : Inerzia diaframmi laterali -
			D2 :da 146 a 147 Azione : Inerzia diaframmi laterali -
15	Qk	CDC=Qk (variabile generico) SISMA VERT	D2 : 67 Azione : Inerzia SOLETTONE vert
			D2 :da 133 a 134 Azione : Inerzia terreno SOL vert
			D2 :da 133 a 134 Azione : Inerzia soletta superiore vert.
			D2 : 140 Azione : Inerzia SOLETTONE vert

APPALTATORE: <u>Mandatario:</u> SALINI IMPREGILO S.p.A.		Mandante: ASTALDI S.p.A.		LINEA FERROVIARIA NAPOLI - BARI TRATTA NAPOLI-CANCELLO			
PROGETTISTA: <u>Mandatario:</u> SYSTRA S.A.		<u>Mandante:</u> SYSTRA-SOTECNI S.p.A. ROCKSOIL S.p.A.		IN VARIANTE TRA LE PK 0+000 E PK 15+585, INCLUSE LE OPERE ACCESSORIE, NELL'AMBITO DEGLI INTERVENTI DI CUI AL D.L. 133/2014, CONVERTITO IN LEGGE 164 / 2014			
PROGETTO ESECUTIVO SEZIONE TIPO I – RELAZIONE DI CALCOLO GA E OP		PROGETTO IF1M	LOTTO 0.0.E.ZZ	CODIFICA CL	DOCUMENTO GA.01.10.001	REV. C	PAGINA 70 di 196



Figura 18. Caso di carico CDC 1 (peso proprio della struttura)



Figura 19. Caso di carico CDC 2 (permanente generico)

APPALTATORE: <u>Mandatária:</u> SALINI IMPREGILO S.p.A. <u>Mandante:</u> ASTALDI S.p.A.	LINEA FERROVIARIA NAPOLI - BARI TRATTA NAPOLI-CANCELLO IN VARIANTE TRA LE PK 0+000 E PK 15+585, INCLUSE LE OPERE ACCESSORIE, NELL'AMBITO DEGLI INTERVENTI DI CUI AL D.L. 133/2014, CONVERTITO IN LEGGE 164 / 2014												
PROGETTISTA: <u>Mandatária:</u> SYSTRA S.A. <u>Mandante:</u> SYSTRA-SOTECNI S.p.A. ROCKSOIL S.p.A.													
PROGETTO ESECUTIVO SEZIONE TIPO I – RELAZIONE DI CALCOLO GA E OP	<table border="1"> <thead> <tr> <th>PROGETTO</th> <th>LOTTO</th> <th>CODIFICA</th> <th>DOCUMENTO</th> <th>REV.</th> <th>PAGINA</th> </tr> </thead> <tbody> <tr> <td>IF1M</td> <td>0.0.E.ZZ</td> <td>CL</td> <td>GA.01.10.001</td> <td>C</td> <td>71 di 196</td> </tr> </tbody> </table>	PROGETTO	LOTTO	CODIFICA	DOCUMENTO	REV.	PAGINA	IF1M	0.0.E.ZZ	CL	GA.01.10.001	C	71 di 196
PROGETTO	LOTTO	CODIFICA	DOCUMENTO	REV.	PAGINA								
IF1M	0.0.E.ZZ	CL	GA.01.10.001	C	71 di 196								

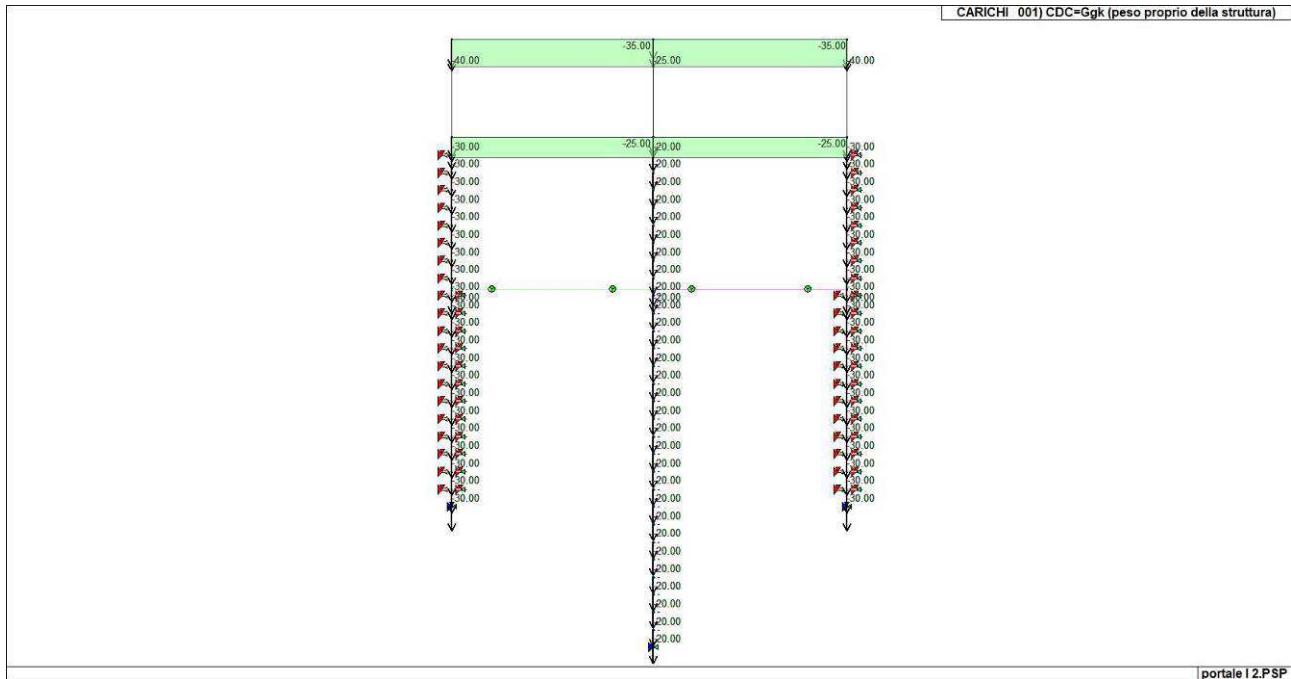

Figura 20. Caso di carico CDC 3 (Cantiere 1)

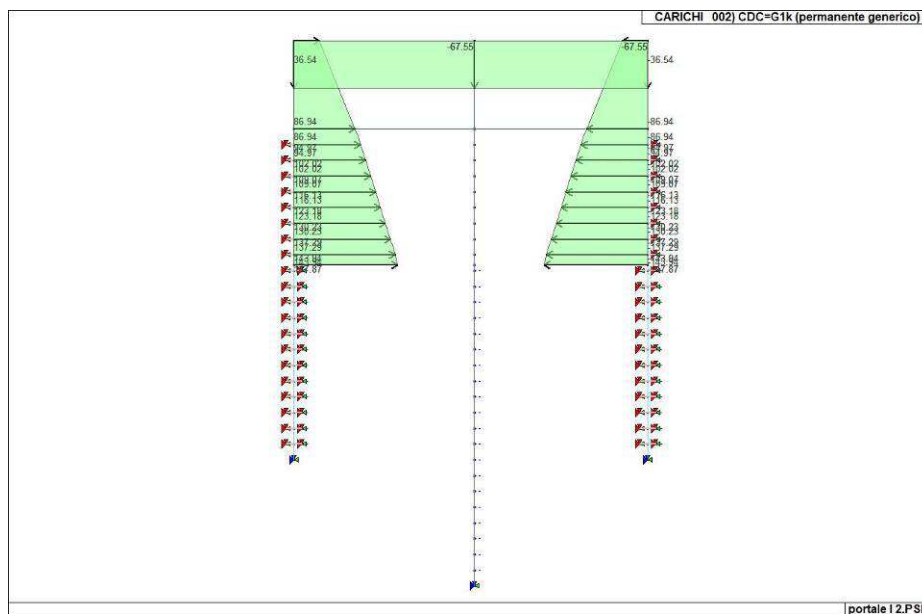

Figura 21. Caso di carico CDC 4 (Cantiere 2)

APPALTATORE: <u>Mandatario:</u> SALINI IMPREGILO S.p.A.	<u>Mandante:</u> ASTALDI S.p.A.	LINEA FERROVIARIA NAPOLI - BARI TRATTA NAPOLI-CANCELLO					
PROGETTISTA: <u>Mandatario:</u> SYSTRA S.A. <u>Mandante:</u> SYSTRA-SOTECNI S.p.A. ROCKSOIL S.p.A.		IN VARIANTE TRA LE PK 0+000 E PK 15+585, INCLUSE LE OPERE ACCESSORIE, NELL'AMBITO DEGLI INTERVENTI DI CUI AL D.L. 133/2014, CONVERTITO IN LEGGE 164 / 2014					
PROGETTO ESECUTIVO SEZIONE TIPO I – RELAZIONE DI CALCOLO GA E OP		PROGETTO	LOTTO	CODIFICA	DOCUMENTO	REV.	PAGINA
		IF1M	0.0.E.ZZ	CL	GA.01.10.001	C	72 di 196

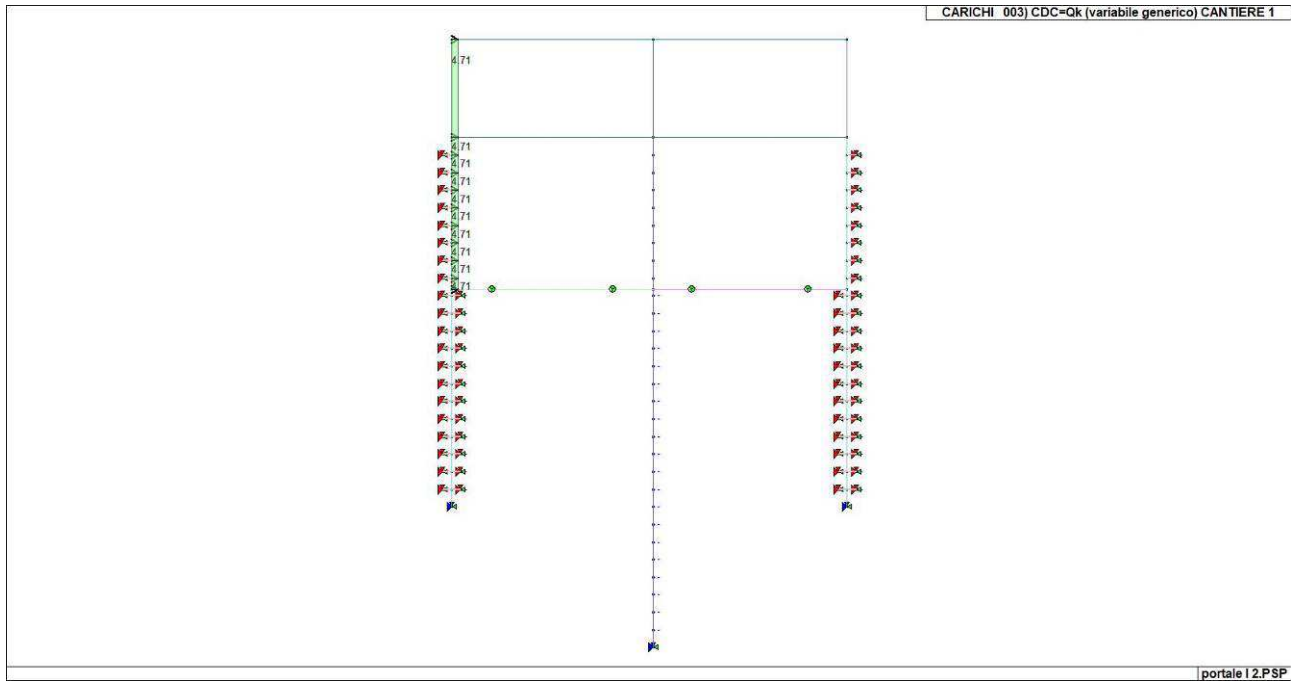

Figura 22. Caso di carico CDC 5 (Cantiere 3)

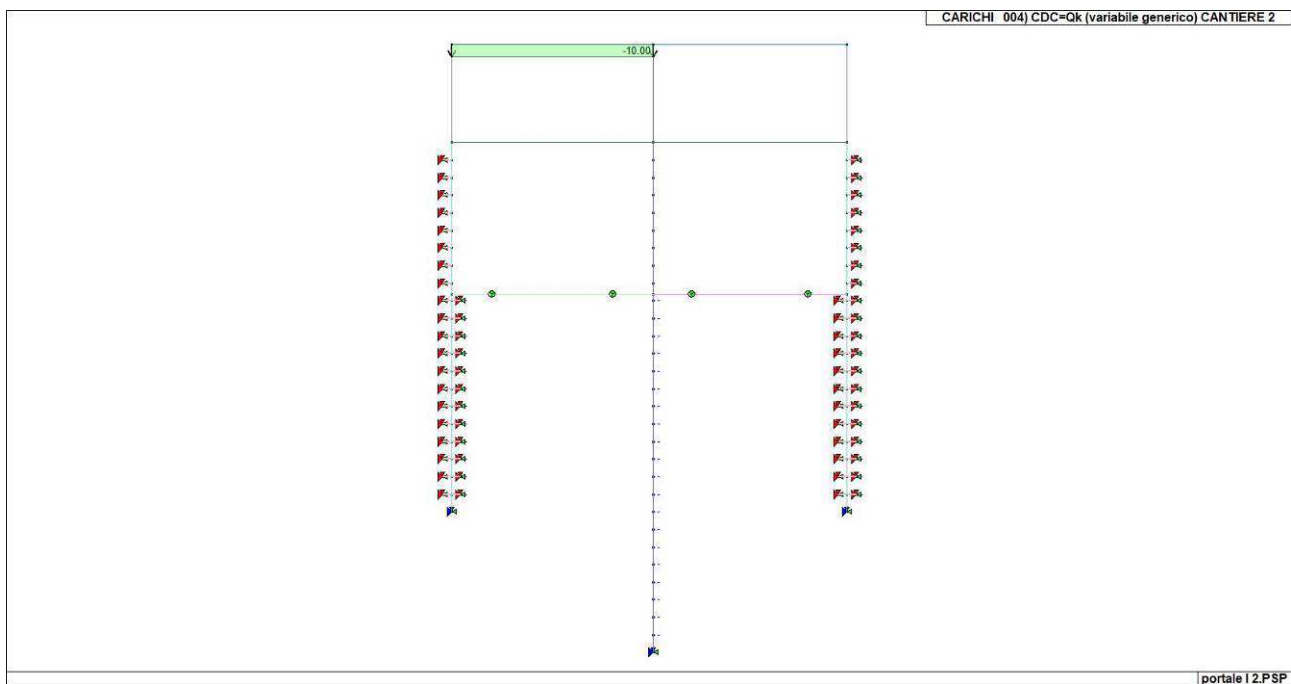

Figura 23. Caso di carico CDC 6 (Cantiere 4)

APPALTATORE: <u>Mandatária:</u> SALINI IMPREGILO S.p.A. <u>Mandante:</u> ASTALDI S.p.A.	LINEA FERROVIARIA NAPOLI - BARI TRATTA NAPOLI-CANCELLO IN VARIANTE TRA LE PK 0+000 E PK 15+585, INCLUSE LE OPERE ACCESSORIE, NELL'AMBITO DEGLI INTERVENTI DI CUI AL D.L. 133/2014, CONVERTITO IN LEGGE 164 / 2014
PROGETTISTA: <u>Mandatária:</u> SYSTRA S.A. <u>Mandante:</u> SYSTRA-SOTECNI S.p.A. ROCKSOIL S.p.A.	PROGETTO LOTTO CODIFICA DOCUMENTO REV. PAGINA IF1M 0.0.E.ZZ CL GA.01.I0.001 C 73 di 196
PROGETTO ESECUTIVO SEZIONE TIPO I – RELAZIONE DI CALCOLO GA E OP	

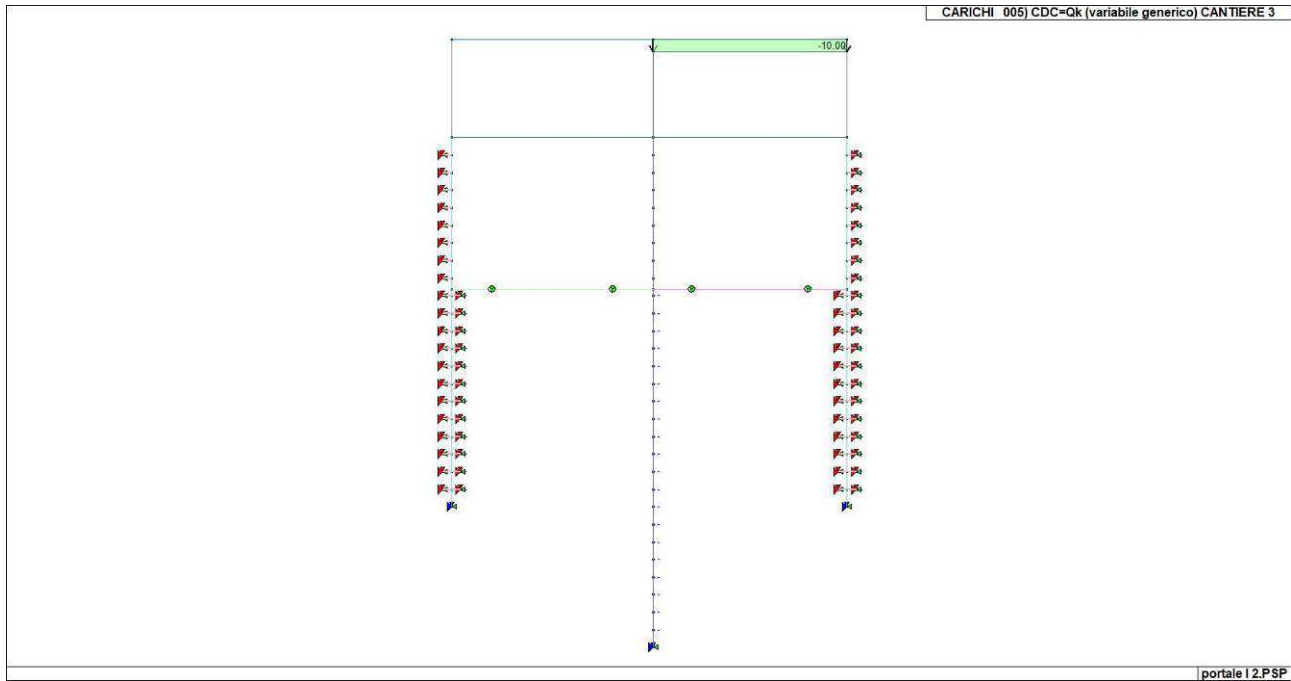

Figura 24. Caso di carico CDC 7 (Accidentale 1)

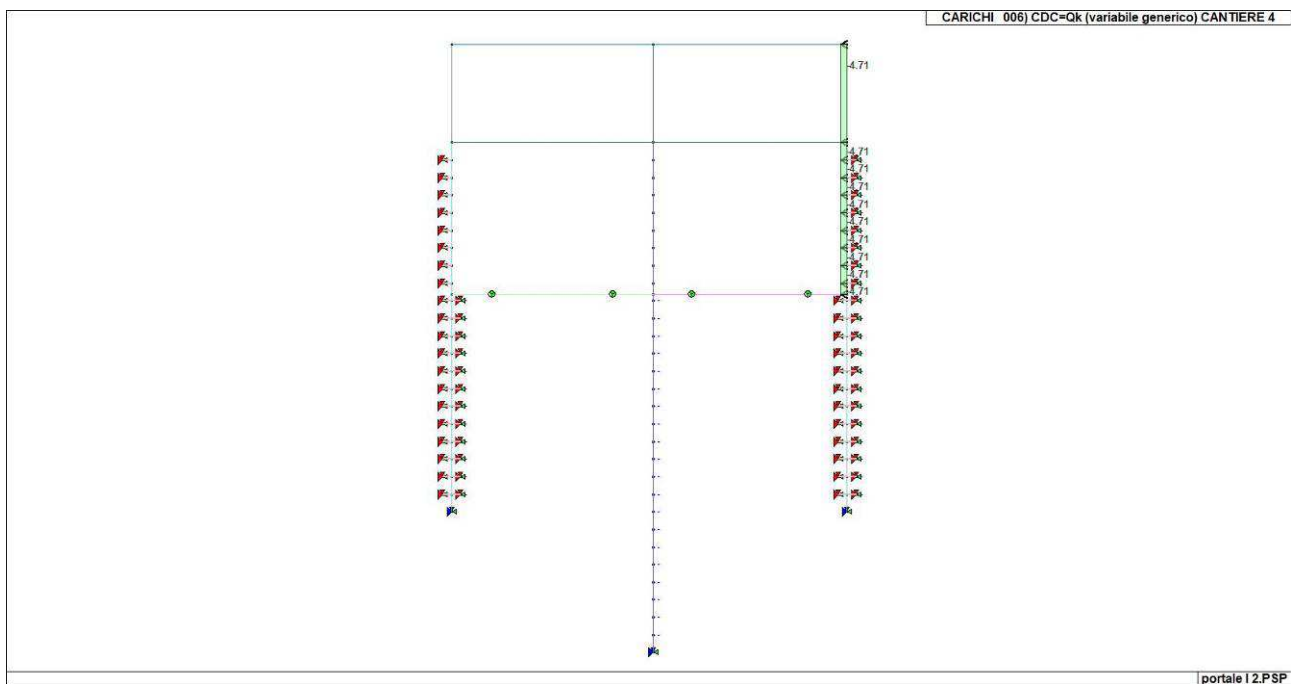

Figura 25. Caso di carico CDC 8 (Accidentale 2)

APPALTATORE: <u>Mandatario:</u> SALINI IMPREGILO S.p.A.	<u>Mandante:</u> ASTALDI S.p.A.	LINEA FERROVIARIA NAPOLI - BARI TRATTA NAPOLI-CANCELLO					
PROGETTISTA: <u>Mandatario:</u> SYSTRA S.A.		<u>Mandante:</u> SYSTRA-SOTECNI S.p.A.	ROCKSOIL S.p.A.	IN VARIANTE TRA LE PK 0+000 E PK 15+585, INCLUSE LE OPERE ACCESSORIE, NELL'AMBITO DEGLI INTERVENTI DI CUI AL D.L. 133/2014, CONVERTITO IN LEGGE 164 / 2014			
PROGETTO ESECUTIVO SEZIONE TIPO I – RELAZIONE DI CALCOLO GA E OP		PROGETTO	LOTTO	CODIFICA	DOCUMENTO	REV.	PAGINA
		IF1M	0.0.E.ZZ	CL	GA.01.10.001	C	74 di 196

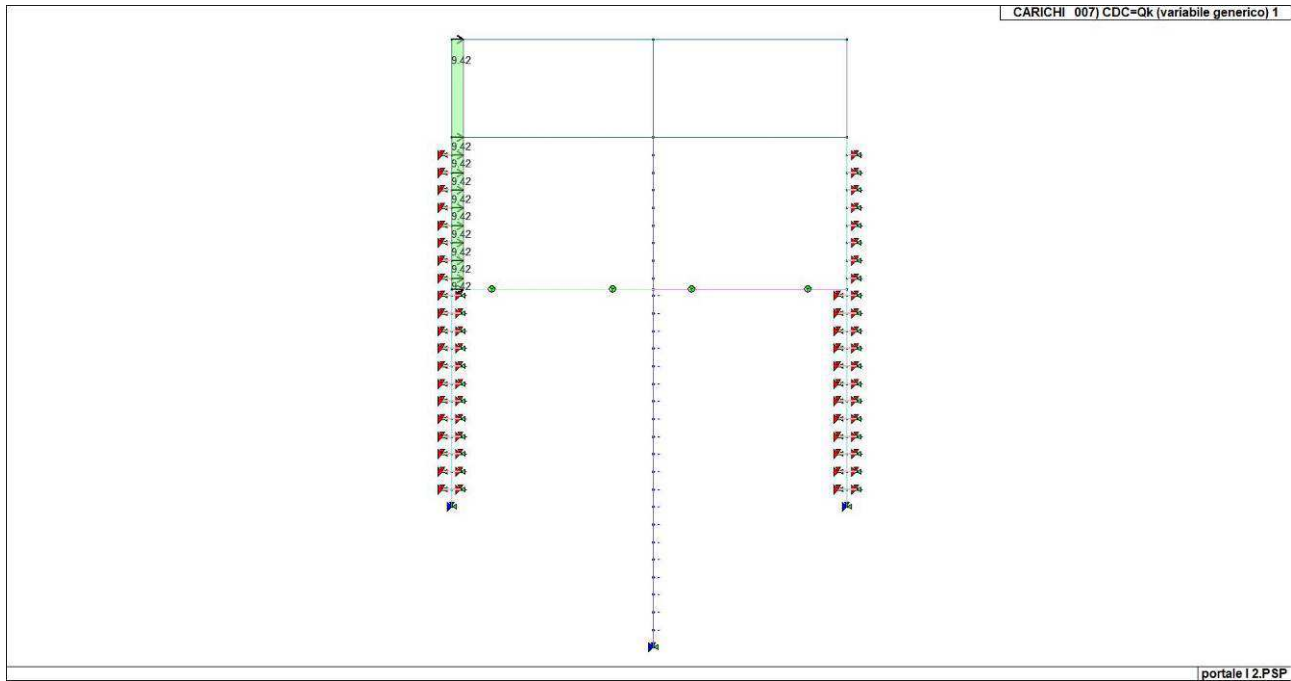

Figura 26. Caso di carico CDC 9 (Accidentale 3)

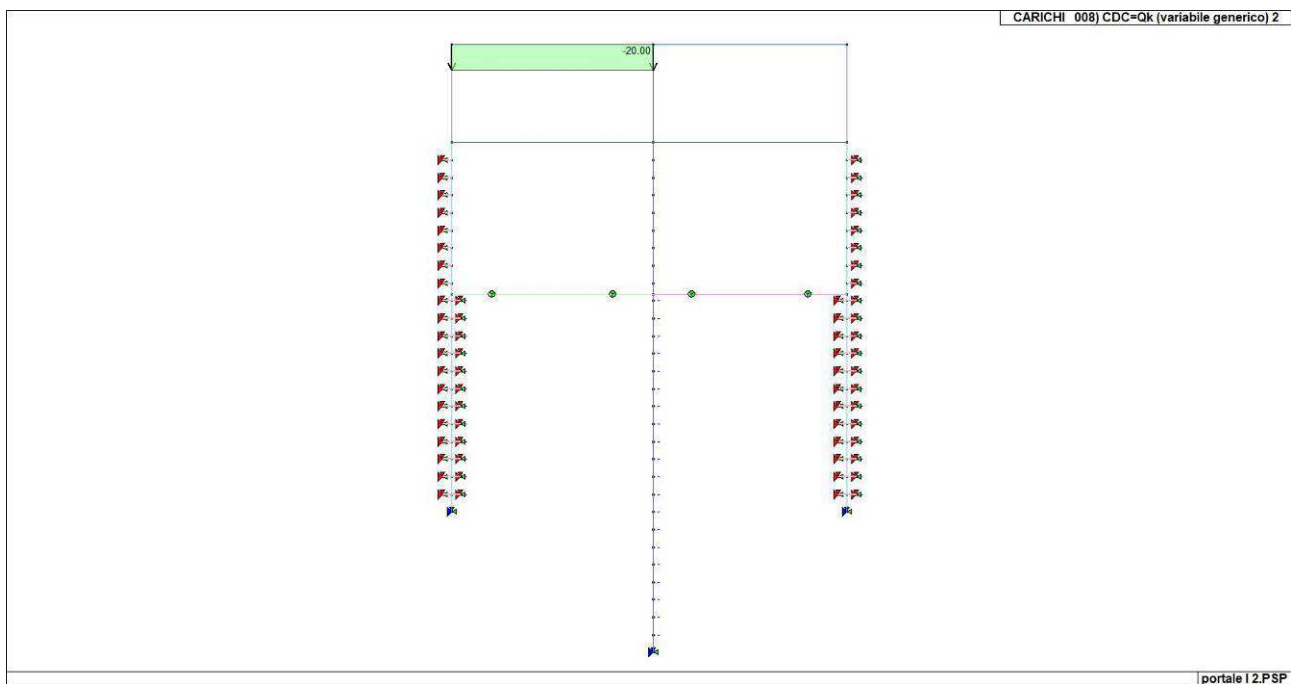

Figura 27. Caso di carico CDC 10 (Accidentale 4)

APPALTATORE: <u>Mandatario:</u> SALINI IMPREGILO S.p.A.	<u>Mandante:</u> ASTALDI S.p.A.	LINEA FERROVIARIA NAPOLI - BARI TRATTA NAPOLI-CANCELLO					
PROGETTISTA: <u>Mandatario:</u> SYSTRA S.A.		<u>Mandante:</u> SYSTRA-SOTECNI S.p.A.	ROCKSOIL S.p.A.	IN VARIANTE TRA LE PK 0+000 E PK 15+585, INCLUSE LE OPERE ACCESSORIE, NELL'AMBITO DEGLI INTERVENTI DI CUI AL D.L. 133/2014, CONVERTITO IN LEGGE 164 / 2014			
PROGETTO ESECUTIVO SEZIONE TIPO I – RELAZIONE DI CALCOLO GA E OP		PROGETTO	LOTTO	CODIFICA	DOCUMENTO	REV.	PAGINA
		IF1M	0.0.E.ZZ	CL	GA.01.I0.001	C	75 di 196

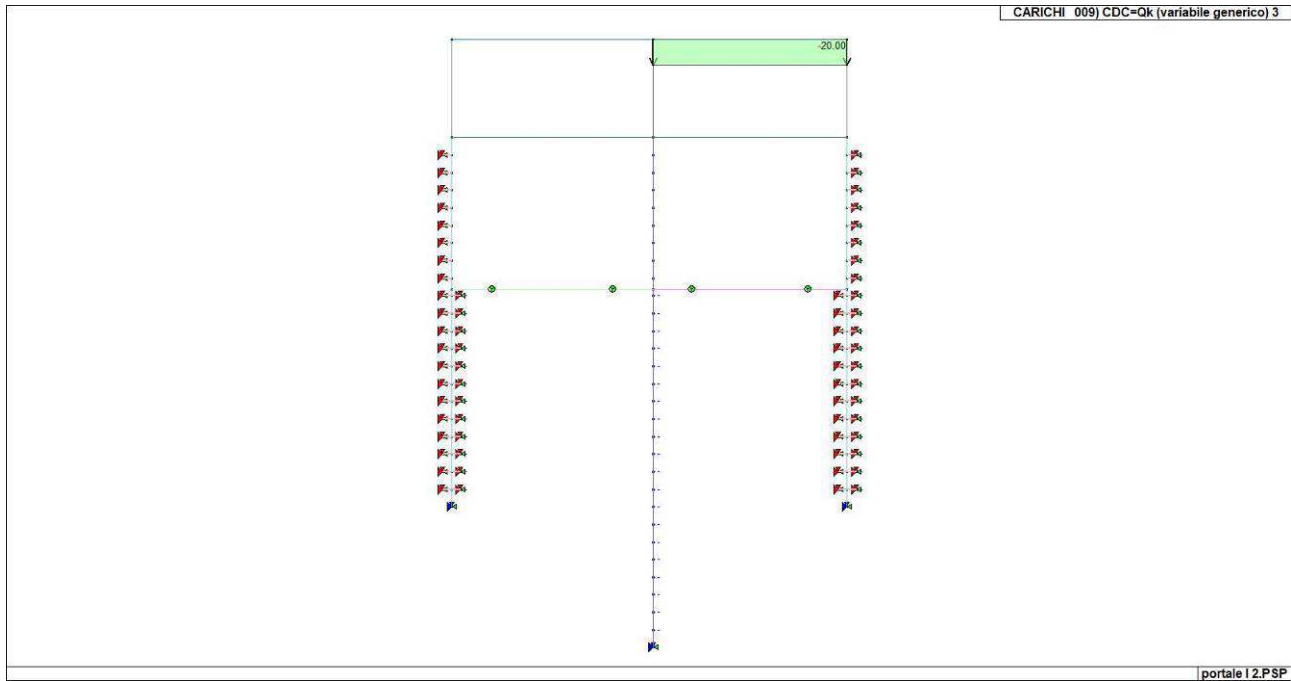

Figura 28. Caso di carico CDC 11 (Termico)

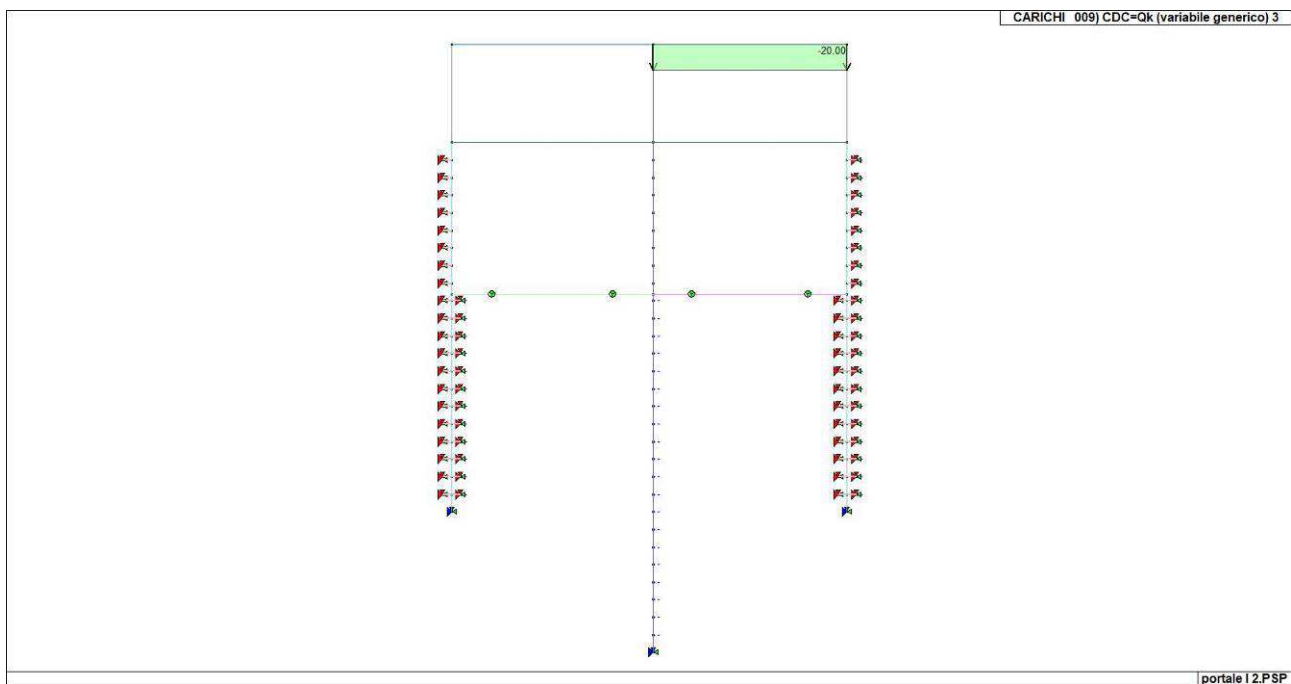

Figura 29. Caso di carico CDC 12 (Ritiro)

APPALTATORE: Mandatária: SALINI IMPREGILO S.p.A. Mandante: ASTALDI S.p.A.	LINEA FERROVIARIA NAPOLI - BARI TRATTA NAPOLI-CANCELLO												
PROGETTISTA: Mandatária: SYSTRA S.A. Mandante: SYSTRA-SOTECNI S.p.A. ROCKSOIL S.p.A.	IN VARIANTE TRA LE PK 0+000 E PK 15+585, INCLUSE LE OPERE ACCESSORIE, NELL'AMBITO DEGLI INTERVENTI DI CUI AL D.L. 133/2014, CONVERTITO IN LEGGE 164 / 2014												
PROGETTO ESECUTIVO SEZIONE TIPO I – RELAZIONE DI CALCOLO GA E OP	<table border="1"> <thead> <tr> <th>PROGETTO</th> <th>LOTTO</th> <th>CODIFICA</th> <th>DOCUMENTO</th> <th>REV.</th> <th>PAGINA</th> </tr> </thead> <tbody> <tr> <td>IF1M</td> <td>0.0.E.ZZ</td> <td>CL</td> <td>GA.01.I0.001</td> <td>C</td> <td>76 di 196</td> </tr> </tbody> </table>	PROGETTO	LOTTO	CODIFICA	DOCUMENTO	REV.	PAGINA	IF1M	0.0.E.ZZ	CL	GA.01.I0.001	C	76 di 196
PROGETTO	LOTTO	CODIFICA	DOCUMENTO	REV.	PAGINA								
IF1M	0.0.E.ZZ	CL	GA.01.I0.001	C	76 di 196								

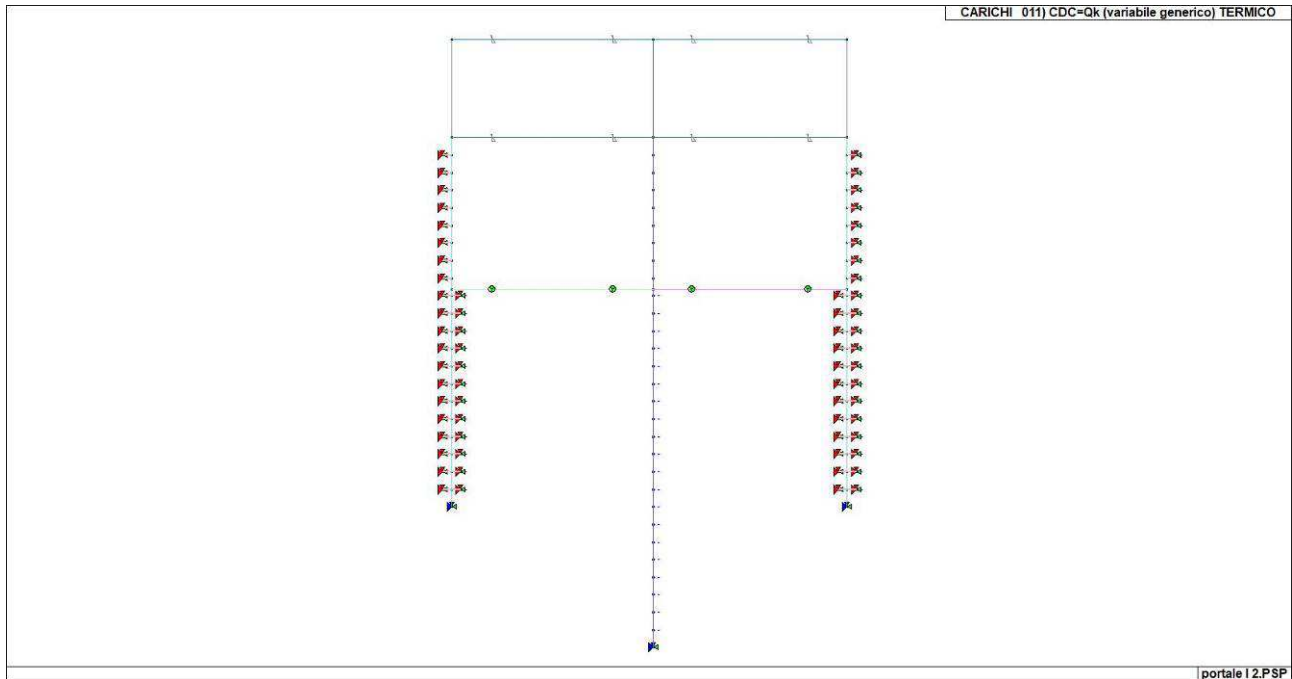

Figura 30. Caso di carico CDC 13 (Sisma X+)

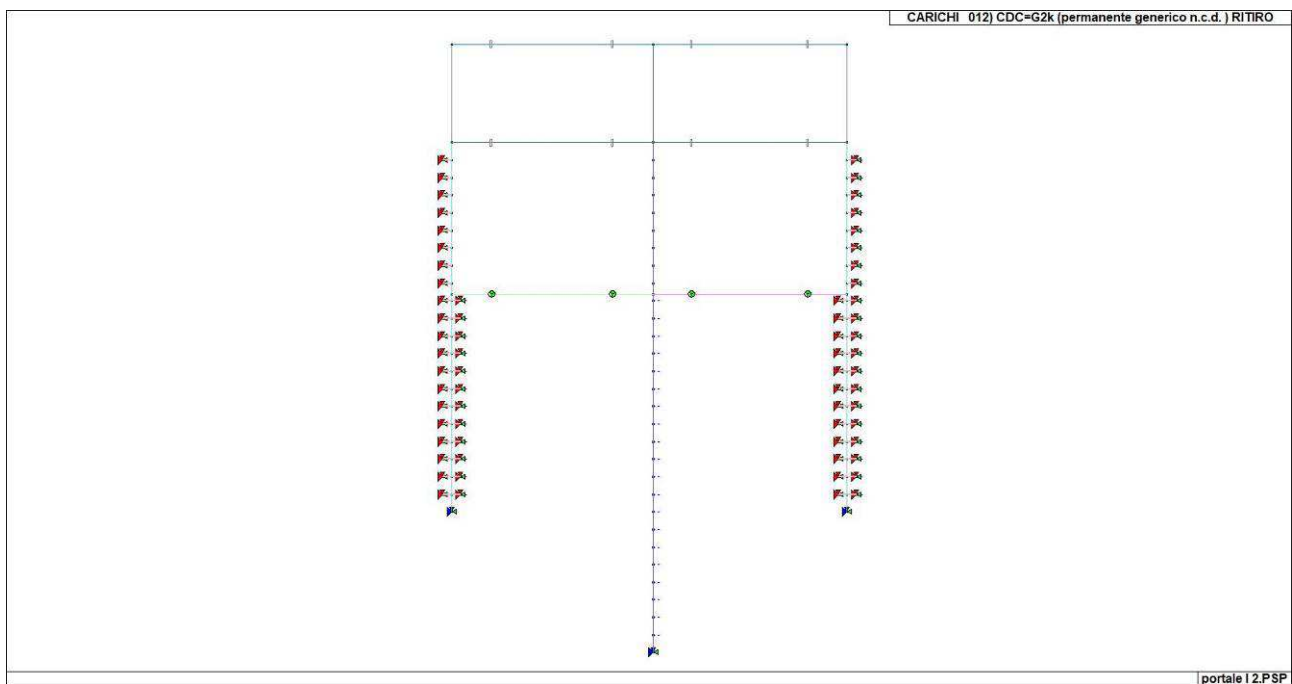

Figura 31. Caso di carico CDC 14 (Sisma X-)

APPALTATORE: <u>Mandatária:</u> SALINI IMPREGILO S.p.A.	<u>Mandante:</u> ASTALDI S.p.A.	LINEA FERROVIARIA NAPOLI - BARI TRATTA NAPOLI-CANCELLO				
PROGETTISTA: <u>Mandatária:</u> SYSTRA S.A.		<u>Mandante:</u> SYSTRA-SOTECNI S.p.A.		ROCKSOIL S.p.A.		
PROGETTO ESECUTIVO SEZIONE TIPO I – RELAZIONE DI CALCOLO GA E OP		PROGETTO IF1M	LOTTO 0.0.E.ZZ	CODIFICA CL	DOCUMENTO GA.01.10.001	REV. PAGINA C 77 di 196
IN VARIANTE TRA LE PK 0+000 E PK 15+585, INCLUSE LE OPERE ACCESSORIE, NELL'AMBITO DEGLI INTERVENTI DI CUI AL D.L. 133/2014, CONVERTITO IN LEGGE 164 / 2014						

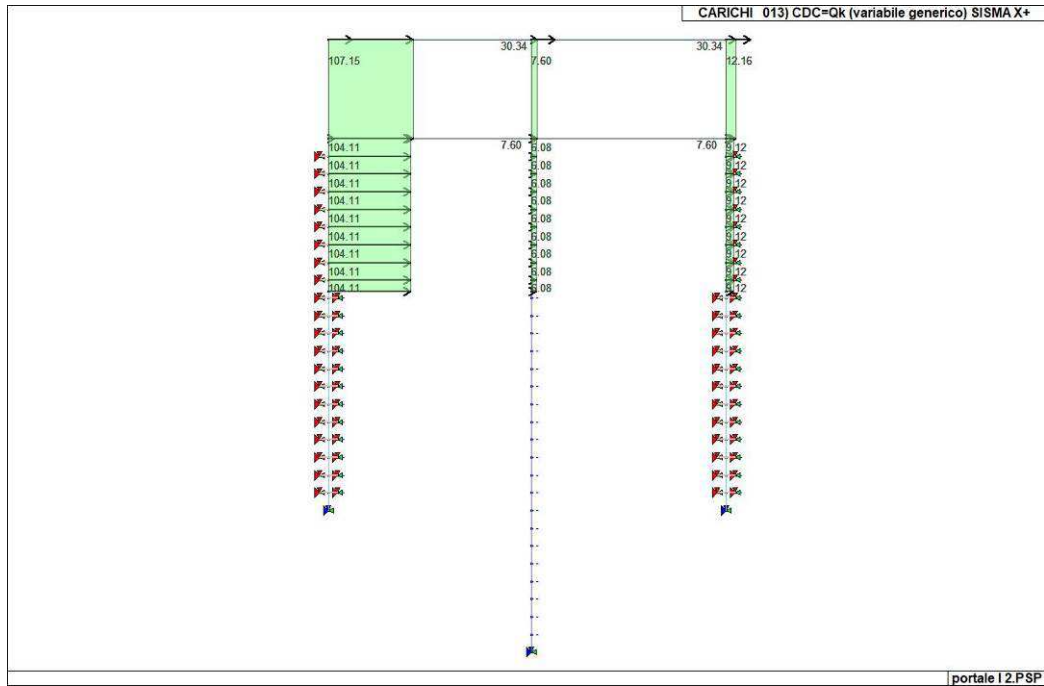

Figura 32. Caso di carico CDC 15 (Sisma verticale)

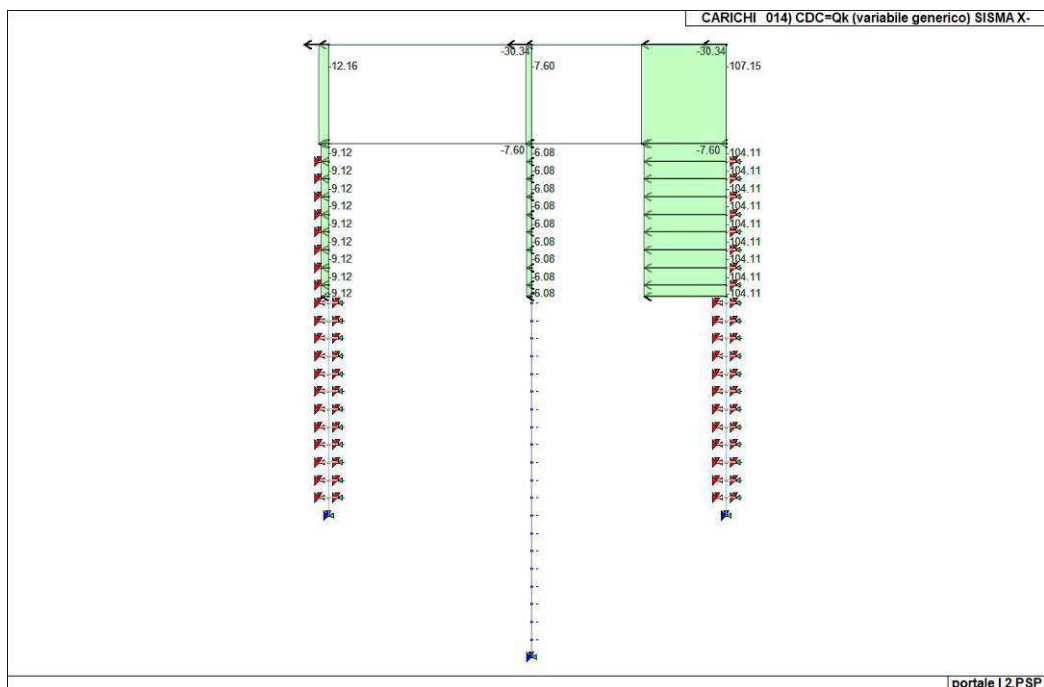
APPALTATORE: <u>Mandatario:</u> SALINI IMPREGILO S.p.A.	<u>Mandante:</u> ASTALDI S.p.A.	LINEA FERROVIARIA NAPOLI - BARI TRATTA NAPOLI-CANCELLO IN VARIANTE TRA LE PK 0+000 E PK 15+585, INCLUSE LE OPERE ACCESSORIE, NELL'AMBITO DEGLI INTERVENTI DI CUI AL D.L. 133/2014, CONVERTITO IN LEGGE 164 / 2014					
PROGETTISTA: <u>Mandatario:</u> SYSTRA S.A.		<u>Mandante:</u> SYSTRA-SOTECNI S.p.A.		ROCKSOIL S.p.A.			
PROGETTO ESECUTIVO SEZIONE TIPO I – RELAZIONE DI CALCOLO GA E OP		PROGETTO IF1M	LOTTO 0.0.E.ZZ	CODIFICA CL	DOCUMENTO GA.01.I0.001	REV. C	PAGINA 80 di 196

9.6 Risultati Fase 1

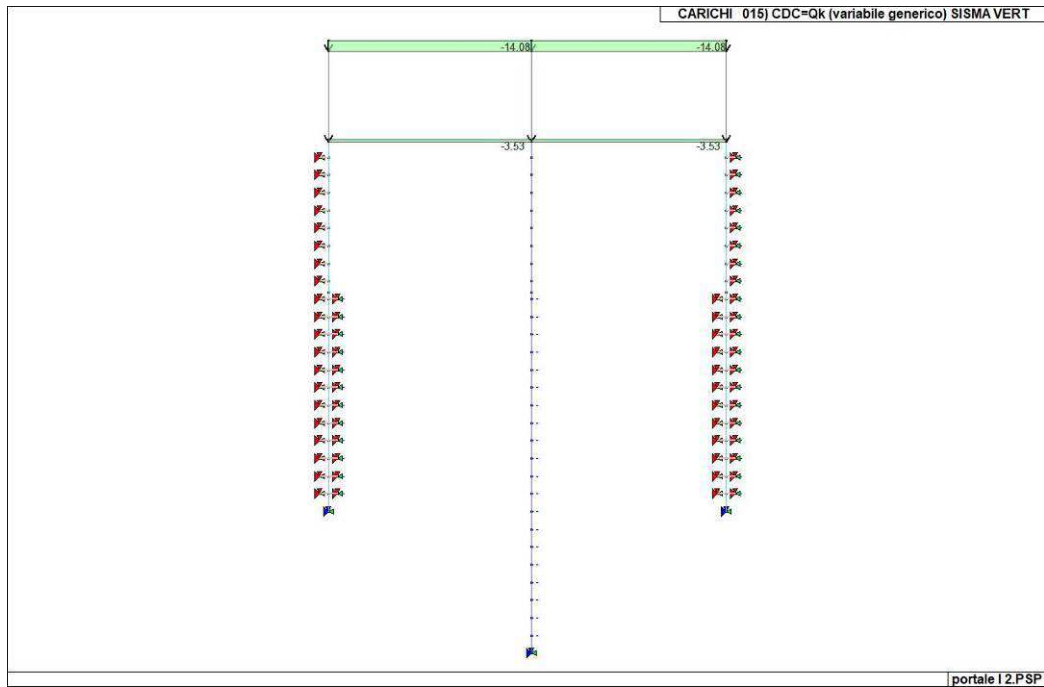

Figura 33. Inviluppo dello sforzo normale di diaframmi e piedritti



Figura 34. Inviluppo del taglio di diaframmi e piedritti

APPALTATORE: <u>Mandatario:</u> SALINI IMPREGILO S.p.A.	<u>Mandante:</u> ASTALDI S.p.A.	LINEA FERROVIARIA NAPOLI - BARI TRATTA NAPOLI-CANCELLO					
PROGETTISTA: <u>Mandatario:</u> SYSTRA S.A.		<u>Mandante:</u> SYSTRA-SOTECNI S.p.A.		ROCKSOIL S.p.A.		IN VARIANTE TRA LE PK 0+000 E PK 15+585, INCLUSE LE OPERE ACCESSORIE, NELL'AMBITO DEGLI INTERVENTI DI CUI AL D.L. 133/2014, CONVERTITO IN LEGGE 164 / 2014	
PROGETTO ESECUTIVO SEZIONE TIPO I – RELAZIONE DI CALCOLO GA E OP		PROGETTO	LOTTO	CODIFICA	DOCUMENTO	REV.	PAGINA
		IF1M	0.0.E.ZZ	CL	GA.01.I0.001	C	81 di 196

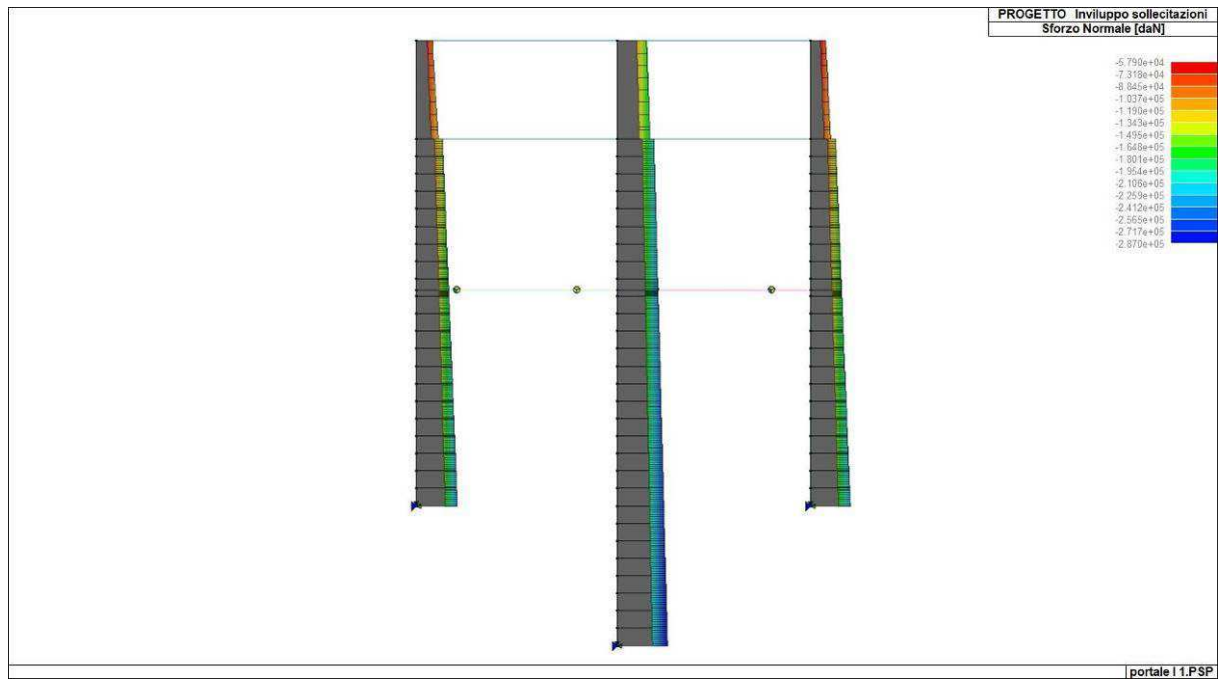

Figura 35. *Involuppo del momento flettente di diaframmi e piedritti*

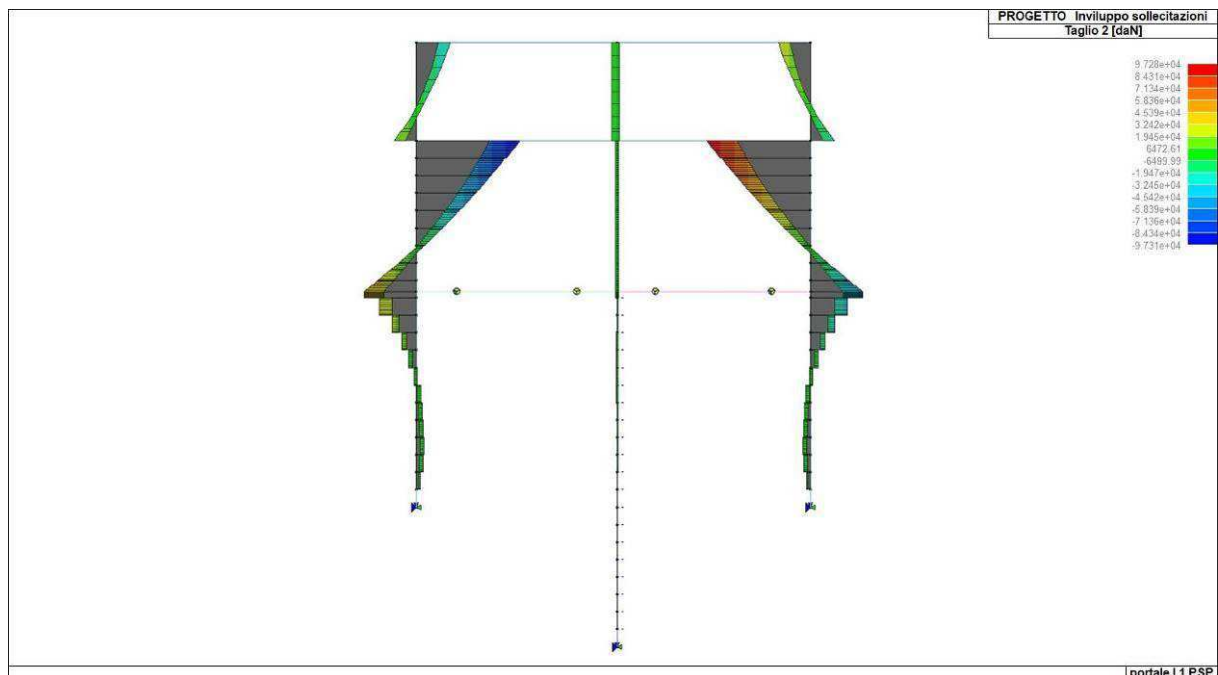

Figura 36. *Involuppo dello sforzo normale del solettone di copertura*

APPALTATORE: <u>Mandataria:</u> SALINI IMPREGILO S.p.A. <u>Mandante:</u> ASTALDI S.p.A.		LINEA FERROVIARIA NAPOLI - BARI TRATTA NAPOLI-CANCELLO IN VARIANTE TRA LE PK 0+000 E PK 15+585, INCLUSE LE OPERE ACCESSORIE, NELL'AMBITO DEGLI INTERVENTI DI CUI AL D.L. 133/2014, CONVERTITO IN LEGGE 164 / 2014					
PROGETTISTA: <u>Mandataria:</u> SYSTRA S.A. <u>Mandante:</u> SYSTRA-SOTECNI S.p.A. ROCKSOIL S.p.A.		PROGETTO	LOTTO	CODIFICA	DOCUMENTO	REV.	PAGINA
PROGETTO ESECUTIVO SEZIONE TIPO I – RELAZIONE DI CALCOLO GA E OP		IF1M	0.0.E.ZZ	CL	GA.01.I0.001	C	82 di 196

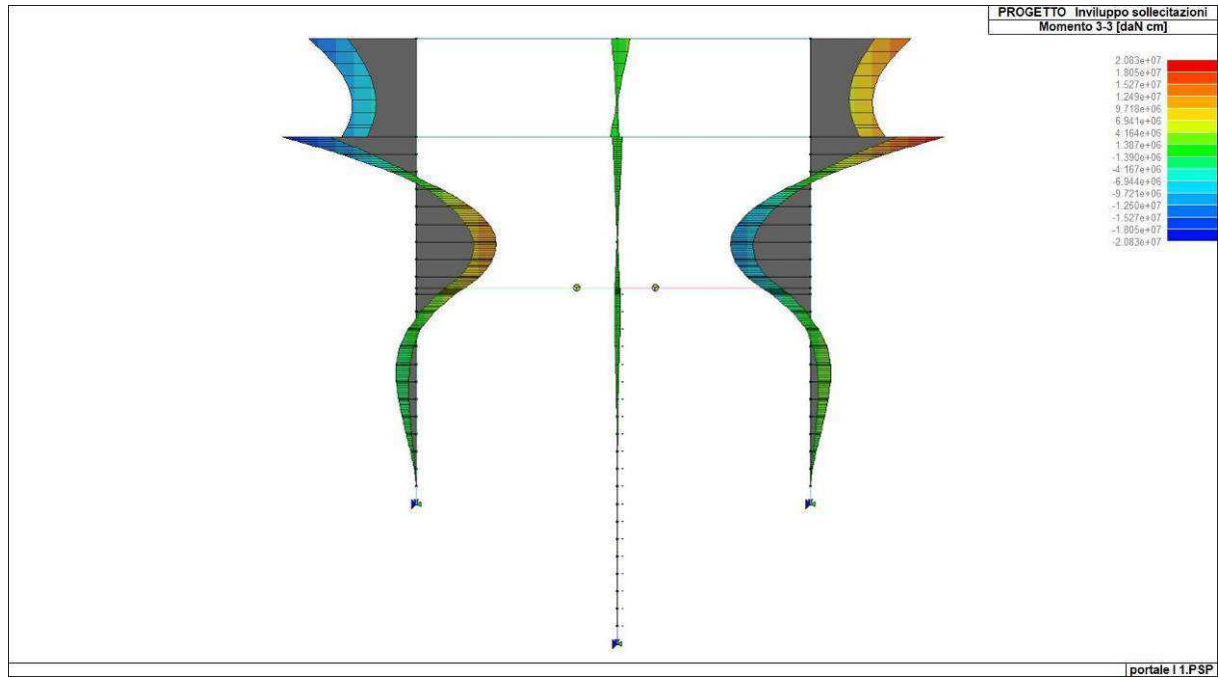

Figura 37. *Involuppo del taglio del solettone di copertura*

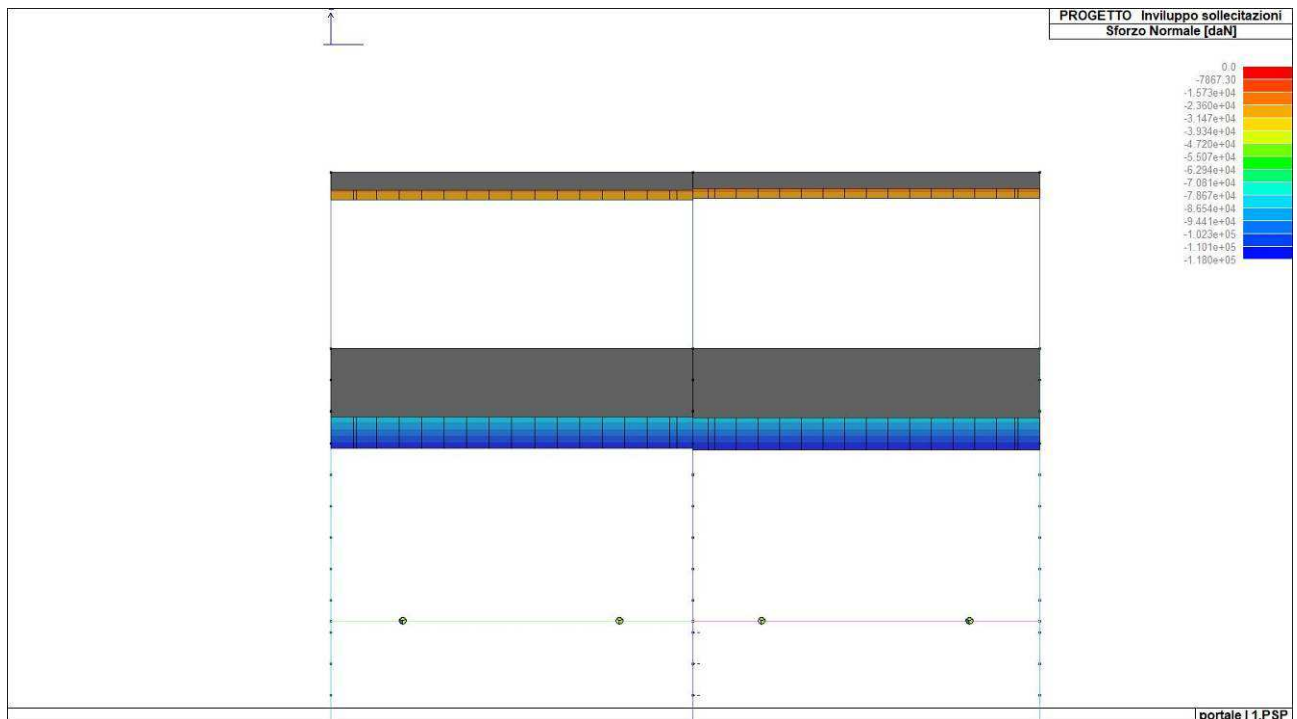

Figura 38. *Involuppo del momento flettente del solettone di copertura*

APPALTATORE: Mandatario: SALINI IMPREGILO S.p.A. Mandante: ASTALDI S.p.A.	LINEA FERROVIARIA NAPOLI - BARI TRATTA NAPOLI-CANCELLO IN VARIANTE TRA LE PK 0+000 E PK 15+585, INCLUSE LE OPERE ACCESSORIE, NELL'AMBITO DEGLI INTERVENTI DI CUI AL D.L. 133/2014, CONVERTITO IN LEGGE 164 / 2014												
PROGETTISTA: Mandatario: SYSTRA S.A. Mandante: SYSTRA-SOTECNI S.p.A. ROCKSOIL S.p.A.													
PROGETTO ESECUTIVO SEZIONE TIPO I – RELAZIONE DI CALCOLO GA E OP	<table border="1"> <tr> <td>PROGETTO</td> <td>LOTTO</td> <td>CODIFICA</td> <td>DOCUMENTO</td> <td>REV.</td> <td>PAGINA</td> </tr> <tr> <td>IF1M</td> <td>0.0.E.ZZ</td> <td>CL</td> <td>GA.01.I0.001</td> <td>C</td> <td>83 di 196</td> </tr> </table>	PROGETTO	LOTTO	CODIFICA	DOCUMENTO	REV.	PAGINA	IF1M	0.0.E.ZZ	CL	GA.01.I0.001	C	83 di 196
PROGETTO	LOTTO	CODIFICA	DOCUMENTO	REV.	PAGINA								
IF1M	0.0.E.ZZ	CL	GA.01.I0.001	C	83 di 196								

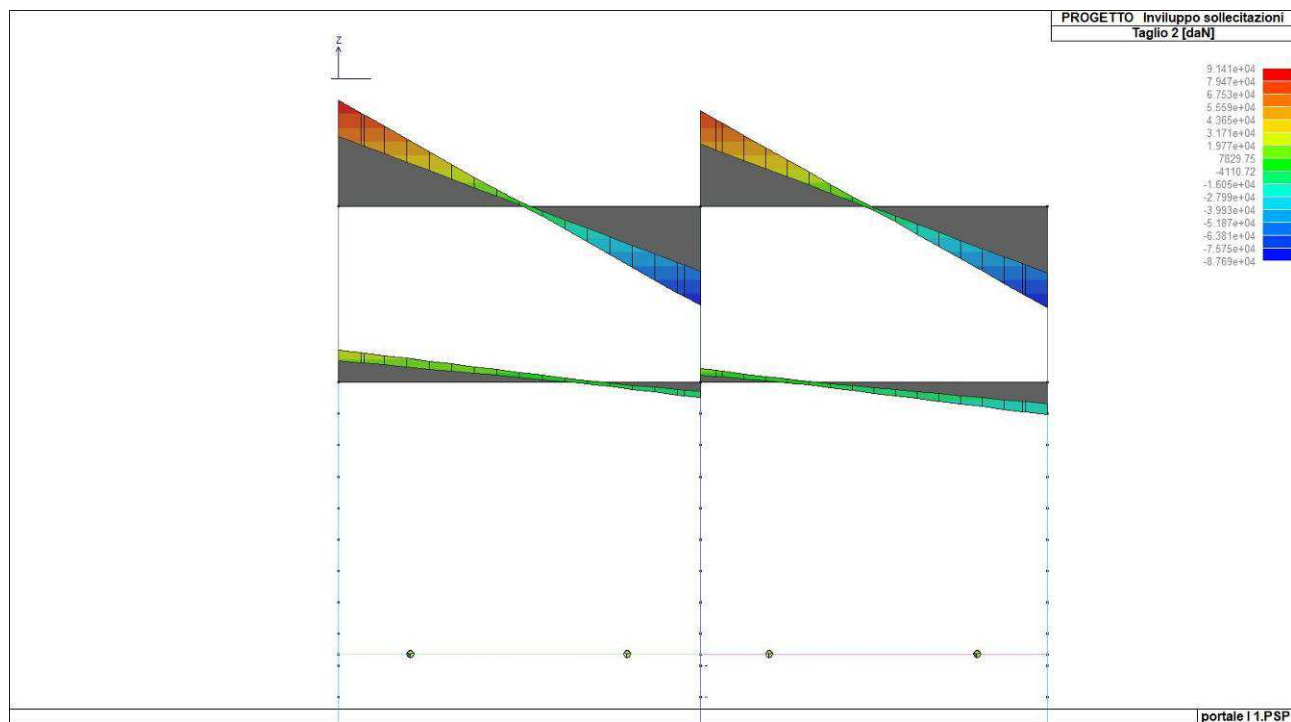
9.7 Definizione delle combinazioni Fase 2

Il programma combina i diversi tipi di casi di carico (CDC) secondo le regole previste dalla normativa vigente.

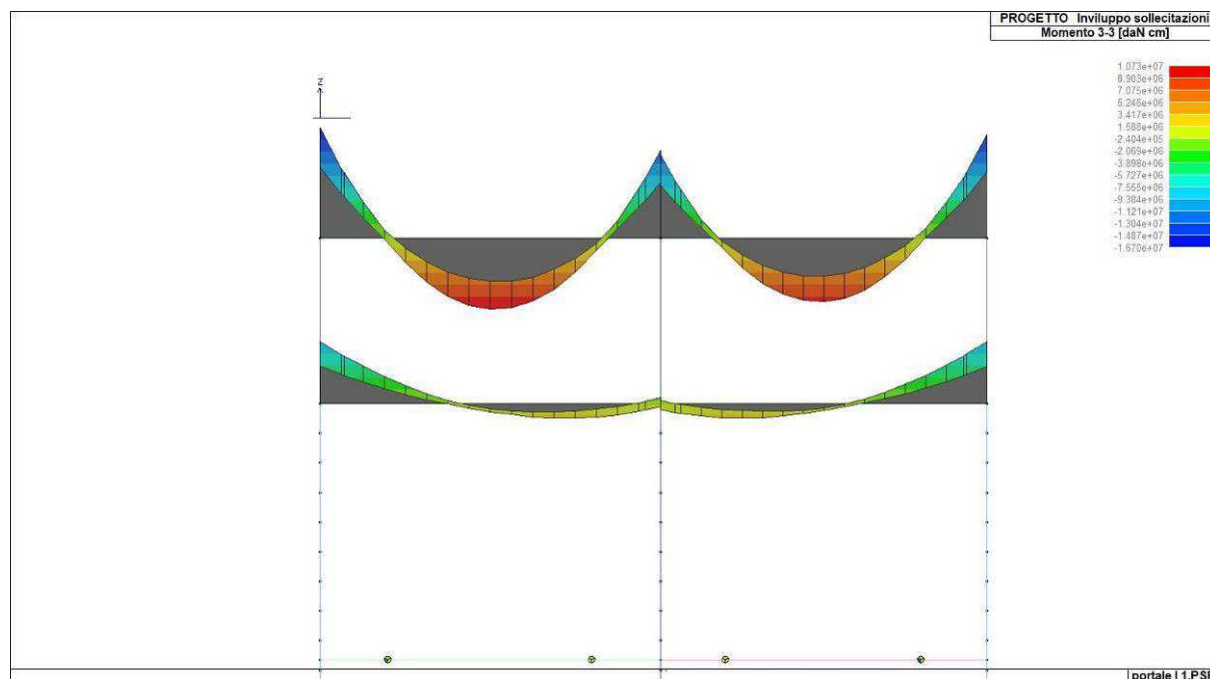
Le combinazioni previste sono destinate al controllo di sicurezza della struttura ed alla verifica degli spostamenti e delle sollecitazioni.

La tabella riporta il *peso nella combinazione*, assunto per ogni caso di carico.

Cmb	CDC 1/15...	CDC 2/16...	CDC 3/17...	CDC 4/18...	CDC 5/19...	CDC 6/20...	CDC 7/21...	CDC 8/22...	CDC 9/23...	CDC 10/24...	CDC 11/25...	CDC 12/26...	CDC 13/27...	CDC 14/28...
1	1.35	1.35	0.0	0.0	0.0	0.0	0.0	0.0	0.0	1.50	0.90	1.50	0.0	0.0
2	1.35	1.35	0.0	0.0	0.0	0.0	0.0	0.0	1.50	0.0	0.90	1.50	0.0	0.0
3	1.35	1.35	0.0	0.0	0.0	0.0	0.0	1.50	0.0	0.0	0.90	1.50	0.0	0.0
4	1.35	1.35	0.0	0.0	0.0	0.0	1.50	0.0	0.0	0.0	0.90	1.50	0.0	0.0
5	1.35	1.35	0.0	0.0	0.0	0.0	0.0	0.0	1.50	1.50	0.90	1.50	0.0	0.0
6	1.35	1.35	0.0	0.0	0.0	0.0	0.0	1.50	1.50	0.0	0.90	1.50	0.0	0.0
7	1.35	1.35	0.0	0.0	0.0	0.0	1.50	1.50	0.0	0.0	0.90	1.50	0.0	0.0
8	1.35	1.35	0.0	0.0	0.0	0.0	0.0	0.0	0.0	1.50	-0.90	1.50	0.0	0.0
9	1.35	1.35	0.0	0.0	0.0	0.0	0.0	0.0	1.50	0.0	-0.90	1.50	0.0	0.0
10	1.35	1.35	0.0	0.0	0.0	0.0	0.0	1.50	0.0	0.0	-0.90	1.50	0.0	0.0
11	1.35	1.35	0.0	0.0	0.0	0.0	1.50	0.0	0.0	0.0	-0.90	1.50	0.0	0.0
12	1.35	1.35	0.0	0.0	0.0	0.0	0.0	0.0	1.50	1.50	-0.90	1.50	0.0	0.0
13	1.35	1.35	0.0	0.0	0.0	0.0	0.0	1.50	1.50	0.0	-0.90	1.50	0.0	0.0
14	1.35	1.35	0.0	0.0	0.0	0.0	1.50	1.50	0.0	0.0	-0.90	1.50	0.0	0.0
15	1.35	1.35	0.0	0.0	0.0	0.0	0.0	0.0	0.0	1.20	1.50	1.50	0.0	0.0
16	1.35	1.35	0.0	0.0	0.0	0.0	0.0	0.0	1.20	0.0	1.50	1.50	0.0	0.0
17	1.35	1.35	0.0	0.0	0.0	0.0	0.0	1.20	0.0	0.0	1.50	1.50	0.0	0.0
18	1.35	1.35	0.0	0.0	0.0	0.0	1.20	0.0	0.0	0.0	1.50	1.50	0.0	0.0

APPALTATORE: Mandatária: SALINI IMPREGILO S.p.A. Mandante: ASTALDI S.p.A.				LINEA FERROVIARIA NAPOLI - BARI TRATTA NAPOLI-CANCELLO IN VARIANTE TRA LE PK 0+000 E PK 15+585, INCLUSE LE OPERE ACCESSORIE, NELL'AMBITO DEGLI INTERVENTI DI CUI AL D.L. 133/2014, CONVERTITO IN LEGGE 164 / 2014										
PROGETTISTA: Mandatária: SYSTRA S.A. Mandante: SYSTRA-SOTECNI S.p.A. ROCKSOIL S.p.A.														
PROGETTO ESECUTIVO SEZIONE TIPO I – RELAZIONE DI CALCOLO GA E OP				PROGETTO IF1M	LOTTO 0.0.E.ZZ	CODIFICA CL	DOCUMENTO GA.01.10.001	REV. C	PAGINA 84 di 196					

Cmb	CDC 1/15...	CDC 2/16...	CDC 3/17...	CDC 4/18...	CDC 5/19...	CDC 6/20...	CDC 7/21...	CDC 8/22...	CDC 9/23...	CDC 10/24...	CDC 11/25...	CDC 12/26...	CDC 13/27...	CDC 14/28...
	0.0													
19	1.35	1.35	0.0	0.0	0.0	0.0	0.0	0.0	1.20	1.20	1.50	1.50	0.0	0.0
	0.0													
20	1.35	1.35	0.0	0.0	0.0	0.0	0.0	1.20	1.20	0.0	1.50	1.50	0.0	0.0
	0.0													
21	1.35	1.35	0.0	0.0	0.0	0.0	1.20	1.20	0.0	0.0	1.50	1.50	0.0	0.0
	0.0													
22	1.35	1.35	0.0	0.0	0.0	0.0	0.0	0.0	0.0	1.20	-1.50	1.50	0.0	0.0
	0.0													
23	1.35	1.35	0.0	0.0	0.0	0.0	0.0	0.0	1.20	0.0	-1.50	1.50	0.0	0.0
	0.0													
24	1.35	1.35	0.0	0.0	0.0	0.0	0.0	1.20	0.0	0.0	-1.50	1.50	0.0	0.0
	0.0													
25	1.35	1.35	0.0	0.0	0.0	0.0	1.50	0.0	0.0	0.0	-1.50	1.50	0.0	0.0
	0.0													
26	1.35	1.35	0.0	0.0	0.0	0.0	0.0	0.0	1.20	1.20	-1.50	1.50	0.0	0.0
	0.0													
27	1.35	1.35	0.0	0.0	0.0	0.0	0.0	1.20	1.20	0.0	-1.50	1.50	0.0	0.0
	0.0													
28	1.35	1.35	0.0	0.0	0.0	0.0	1.20	1.20	0.0	0.0	-1.50	1.50	0.0	0.0
	0.0													
29	1.00	1.00	0.0	0.0	0.0	0.0	0.0	0.0	0.0	1.50	0.90	1.00	0.0	0.0
	0.0													
30	1.00	1.00	0.0	0.0	0.0	0.0	0.0	0.0	1.50	0.0	0.90	1.00	0.0	0.0
	0.0													
31	1.00	1.00	0.0	0.0	0.0	0.0	0.0	1.50	0.0	0.0	0.90	1.00	0.0	0.0
	0.0													
32	1.00	1.00	0.0	0.0	0.0	0.0	1.50	0.0	0.0	0.0	0.90	1.00	0.0	0.0
	0.0													
33	1.00	1.00	0.0	0.0	0.0	0.0	0.0	0.0	1.50	1.50	0.90	1.00	0.0	0.0
	0.0													
34	1.00	1.00	0.0	0.0	0.0	0.0	0.0	1.50	1.50	0.0	0.90	1.00	0.0	0.0
	0.0													
35	1.00	1.00	0.0	0.0	0.0	0.0	1.50	1.50	0.0	0.0	0.90	1.00	0.0	0.0
	0.0													
36	1.00	1.00	0.0	0.0	0.0	0.0	0.0	0.0	0.0	1.50	-0.90	1.00	0.0	0.0
	0.0													
37	1.00	1.00	0.0	0.0	0.0	0.0	0.0	0.0	1.50	0.0	-0.90	1.00	0.0	0.0
	0.0													
38	1.00	1.00	0.0	0.0	0.0	0.0	0.0	1.50	0.0	0.0	-0.90	1.00	0.0	0.0
	0.0													
39	1.00	1.00	0.0	0.0	0.0	0.0	1.50	0.0	0.0	0.0	-0.90	1.00	0.0	0.0

APPALTATORE: Mandataria: SALINI IMPREGILO S.p.A. Mandante: ASTALDI S.p.A.				LINEA FERROVIARIA NAPOLI - BARI TRATTA NAPOLI-CANCELLO IN VARIANTE TRA LE PK 0+000 E PK 15+585, INCLUSE LE OPERE ACCESSORIE, NELL'AMBITO DEGLI INTERVENTI DI CUI AL D.L. 133/2014, CONVERTITO IN LEGGE 164 / 2014						
PROGETTISTA: Mandataria: SYSTRA S.A. Mandante: SYSTRA-SOTECNI S.p.A. ROCKSOIL S.p.A.										
PROGETTO ESECUTIVO SEZIONE TIPO I – RELAZIONE DI CALCOLO GA E OP				PROGETTO IF1M	LOTTO 0.0.E.ZZ	CODIFICA CL	DOCUMENTO GA.01.10.001	REV. C	PAGINA 85 di 196	

Cmb	CDC 1/15...	CDC 2/16...	CDC 3/17...	CDC 4/18...	CDC 5/19...	CDC 6/20...	CDC 7/21...	CDC 8/22...	CDC 9/23...	CDC 10/24...	CDC 11/25...	CDC 12/26...	CDC 13/27...	CDC 14/28...
	0.0													
40	1.00	1.00	0.0	0.0	0.0	0.0	0.0	0.0	1.50	1.50	-0.90	1.00	0.0	0.0
	0.0													
41	1.00	1.00	0.0	0.0	0.0	0.0	0.0	1.50	1.50	0.0	-0.90	1.00	0.0	0.0
	0.0													
42	1.00	1.00	0.0	0.0	0.0	0.0	1.50	1.50	0.0	0.0	-0.90	1.00	0.0	0.0
	0.0													
43	1.00	1.00	0.0	0.0	0.0	0.0	0.0	0.0	0.0	1.20	1.50	1.00	0.0	0.0
	0.0													
44	1.00	1.00	0.0	0.0	0.0	0.0	0.0	0.0	1.20	0.0	1.50	1.00	0.0	0.0
	0.0													
45	1.00	1.00	0.0	0.0	0.0	0.0	0.0	1.20	0.0	0.0	1.50	1.00	0.0	0.0
	0.0													
46	1.00	1.00	0.0	0.0	0.0	0.0	1.20	0.0	0.0	0.0	1.50	1.00	0.0	0.0
	0.0													
47	1.00	1.00	0.0	0.0	0.0	0.0	0.0	0.0	1.20	1.20	1.50	1.00	0.0	0.0
	0.0													
48	1.00	1.00	0.0	0.0	0.0	0.0	0.0	1.20	1.20	0.0	1.50	1.00	0.0	0.0
	0.0													
49	1.00	1.00	0.0	0.0	0.0	0.0	1.20	1.20	0.0	0.0	1.50	1.00	0.0	0.0
	0.0													
50	1.00	1.00	0.0	0.0	0.0	0.0	0.0	0.0	0.0	1.20	-1.50	1.00	0.0	0.0
	0.0													
51	1.00	1.00	0.0	0.0	0.0	0.0	0.0	0.0	1.20	0.0	-1.50	1.00	0.0	0.0
	0.0													
52	1.00	1.00	0.0	0.0	0.0	0.0	0.0	1.20	0.0	0.0	-1.50	1.00	0.0	0.0
	0.0													
53	1.00	1.00	0.0	0.0	0.0	0.0	1.20	0.0	0.0	0.0	-1.50	1.00	0.0	0.0
	0.0													
54	1.00	1.00	0.0	0.0	0.0	0.0	0.0	0.0	1.20	1.20	-1.50	1.00	0.0	0.0
	0.0													
55	1.00	1.00	0.0	0.0	0.0	0.0	0.0	1.20	1.20	0.0	-1.50	1.00	0.0	0.0
	0.0													
56	1.00	1.00	0.0	0.0	0.0	0.0	1.20	1.20	0.0	0.0	-1.50	1.00	0.0	0.0
	0.0													
57	1.00	1.00	0.0	0.0	0.0	0.0	0.0	0.0	0.20	0.20	0.50	0.0	1.00	0.0
	0.30													
58	1.00	1.00	0.0	0.0	0.0	0.0	0.0	0.20	0.20	0.0	0.50	0.0	1.00	0.0
	0.30													
59	1.00	1.00	0.0	0.0	0.0	0.0	0.20	0.20	0.0	0.0	0.50	0.0	1.00	0.0
	0.30													
60	1.00	1.00	0.0	0.0	0.0	0.0	0.0	0.0	0.20	0.20	0.50	0.0	0.0	1.00

APPALTATORE: <u>Mandatario:</u> SALINI IMPREGILO S.p.A.				<u>Mandante:</u> ASTALDI S.p.A.				LINEA FERROVIARIA NAPOLI - BARI TRATTA NAPOLI-CANCELLO						
PROGETTISTA: <u>Mandatario:</u> SYSTRA S.A.				<u>Mandante:</u> SYSTRA-SOTECNI S.p.A. ROCKSOIL S.p.A.				IN VARIANTE TRA LE PK 0+000 E PK 15+585, INCLUSE LE OPERE ACCESSORIE, NELL'AMBITO DEGLI INTERVENTI DI CUI AL D.L. 133/2014, CONVERTITO IN LEGGE 164 / 2014						
PROGETTO ESECUTIVO SEZIONE TIPO I – RELAZIONE DI CALCOLO GA E OP				PROGETTO	LOTTO	CODIFICA	DOCUMENTO	REV.	PAGINA					
				IF1M	0.0.E.ZZ	CL	GA.01.10.001	C	86 di 196					

Cmb	CDC 1/15...	CDC 2/16...	CDC 3/17...	CDC 4/18...	CDC 5/19...	CDC 6/20...	CDC 7/21...	CDC 8/22...	CDC 9/23...	CDC 10/24...	CDC 11/25...	CDC 12/26...	CDC 13/27...	CDC 14/28...
	0.30													
61	1.00	1.00	0.0	0.0	0.0	0.0	0.0	0.20	0.20	0.0	0.50	0.0	0.0	1.00
	0.30													
62	1.00	1.00	0.0	0.0	0.0	0.0	0.20	0.20	0.0	0.0	0.50	0.0	0.0	1.00
	0.30													
63	1.00	1.00	0.0	0.0	0.0	0.0	0.0	0.0	0.20	0.20	0.50	0.0	0.30	0.0
	1.00													
64	1.00	1.00	0.0	0.0	0.0	0.0	0.0	0.20	0.20	0.0	0.50	0.0	0.30	0.0
	1.00													
65	1.00	1.00	0.0	0.0	0.0	0.0	0.20	0.20	0.0	0.0	0.50	0.0	0.30	0.0
	1.00													
66	1.00	1.00	0.0	0.0	0.0	0.0	0.0	0.0	0.20	0.20	0.50	0.0	0.0	0.30
	1.00													
67	1.00	1.00	0.0	0.0	0.0	0.0	0.0	0.20	0.20	0.0	0.50	0.0	0.0	0.30
	1.00													
68	1.00	1.00	0.0	0.0	0.0	0.0	0.20	0.20	0.0	0.0	0.50	0.0	0.0	0.30
	1.00													
69	1.00	1.00	0.0	0.0	0.0	0.0	0.0	0.0	0.20	0.20	-0.50	0.0	1.00	0.0
	0.30													
70	1.00	1.00	0.0	0.0	0.0	0.0	0.0	0.20	0.20	0.0	-0.50	0.0	1.00	0.0
	0.30													
71	1.00	1.00	0.0	0.0	0.0	0.0	0.20	0.20	0.0	0.0	-0.50	0.0	1.00	0.0
	0.30													
72	1.00	1.00	0.0	0.0	0.0	0.0	0.0	0.0	0.20	0.20	-0.50	0.0	0.0	1.00
	0.30													
73	1.00	1.00	0.0	0.0	0.0	0.0	0.0	0.20	0.20	0.0	-0.50	0.0	0.0	1.00
	0.30													
74	1.00	1.00	0.0	0.0	0.0	0.0	0.20	0.20	0.0	0.0	-0.50	0.0	0.0	1.00
	0.30													
75	1.00	1.00	0.0	0.0	0.0	0.0	0.0	0.0	0.20	0.20	-0.50	0.0	0.30	0.0
	1.00													
76	1.00	1.00	0.0	0.0	0.0	0.0	0.0	0.20	0.20	0.0	-0.50	0.0	0.30	0.0
	1.00													
77	1.00	1.00	0.0	0.0	0.0	0.0	0.20	0.20	0.0	0.0	-0.50	0.0	0.30	0.0
	1.00													
78	1.00	1.00	0.0	0.0	0.0	0.0	0.0	0.0	0.20	0.20	-0.50	0.0	0.0	0.30
	1.00													
79	1.00	1.00	0.0	0.0	0.0	0.0	0.0	0.20	0.20	0.0	-0.50	0.0	0.0	0.30
	1.00													
80	1.00	1.00	0.0	0.0	0.0	0.0	0.20	0.20	0.0	0.0	-0.50	0.0	0.0	0.30
	1.00													
81	1.00	1.00	0.0	0.0	0.0	0.0	0.0	0.0	0.0	1.00	0.60	1.00	0.0	0.0

APPALTATORE: Mandatária: SALINI IMPREGILO S.p.A. Mandante: ASTALDI S.p.A.				LINEA FERROVIARIA NAPOLI - BARI TRATTA NAPOLI-CANCELLO IN VARIANTE TRA LE PK 0+000 E PK 15+585, INCLUSE LE OPERE ACCESSORIE, NELL'AMBITO DEGLI INTERVENTI DI CUI AL D.L. 133/2014, CONVERTITO IN LEGGE 164 / 2014										
PROGETTISTA: Mandatária: SYSTRA S.A. Mandante: SYSTRA-SOTECNI S.p.A. ROCKSOIL S.p.A.														
PROGETTO ESECUTIVO SEZIONE TIPO I – RELAZIONE DI CALCOLO GA E OP				PROGETTO IF1M	LOTTO 0.0.E.ZZ	CODIFICA CL	DOCUMENTO GA.01.10.001	REV. C	PAGINA 87 di 196					

Cmb	CDC 1/15...	CDC 2/16...	CDC 3/17...	CDC 4/18...	CDC 5/19...	CDC 6/20...	CDC 7/21...	CDC 8/22...	CDC 9/23...	CDC 10/24...	CDC 11/25...	CDC 12/26...	CDC 13/27...	CDC 14/28...
	0.0													
82	1.00	1.00	0.0	0.0	0.0	0.0	0.0	0.0	1.00	0.0	0.60	1.00	0.0	0.0
	0.0													
83	1.00	1.00	0.0	0.0	0.0	0.0	0.0	1.00	0.0	0.0	0.60	1.00	0.0	0.0
	0.0													
84	1.00	1.00	0.0	0.0	0.0	0.0	1.00	0.0	0.0	0.0	0.60	1.00	0.0	0.0
	0.0													
85	1.00	1.00	0.0	0.0	0.0	0.0	0.0	0.0	1.00	1.00	0.60	1.00	0.0	0.0
	0.0													
86	1.00	1.00	0.0	0.0	0.0	0.0	0.0	1.00	1.00	0.0	0.60	1.00	0.0	0.0
	0.0													
87	1.00	1.00	0.0	0.0	0.0	0.0	1.00	1.00	0.0	0.0	0.60	1.00	0.0	0.0
	0.0													
88	1.00	1.00	0.0	0.0	0.0	0.0	0.0	0.0	0.0	1.00	-0.60	1.00	0.0	0.0
	0.0													
89	1.00	1.00	0.0	0.0	0.0	0.0	0.0	0.0	1.00	0.0	-0.60	1.00	0.0	0.0
	0.0													
90	1.00	1.00	0.0	0.0	0.0	0.0	0.0	1.00	0.0	0.0	-0.60	1.00	0.0	0.0
	0.0													
91	1.00	1.00	0.0	0.0	0.0	0.0	1.00	0.0	0.0	0.0	-0.60	1.00	0.0	0.0
	0.0													
92	1.00	1.00	0.0	0.0	0.0	0.0	0.0	0.0	1.00	1.00	-0.60	1.00	0.0	0.0
	0.0													
93	1.00	1.00	0.0	0.0	0.0	0.0	0.0	1.00	1.00	0.0	-0.60	1.00	0.0	0.0
	0.0													
94	1.00	1.00	0.0	0.0	0.0	0.0	1.00	1.00	0.0	0.0	-0.60	1.00	0.0	0.0
	0.0													
95	1.00	1.00	0.0	0.0	0.0	0.0	0.0	0.0	0.0	0.80	1.00	1.00	0.0	0.0
	0.0													
96	1.00	1.00	0.0	0.0	0.0	0.0	0.0	0.0	0.80	0.0	1.00	1.00	0.0	0.0
	0.0													
97	1.00	1.00	0.0	0.0	0.0	0.0	0.0	0.80	0.0	0.0	1.00	1.00	0.0	0.0
	0.0													
98	1.00	1.00	0.0	0.0	0.0	0.0	0.80	0.0	0.0	0.0	1.00	1.00	0.0	0.0
	0.0													
99	1.00	1.00	0.0	0.0	0.0	0.0	0.0	0.0	0.80	0.80	1.00	1.00	0.0	0.0
	0.0													
100	1.00	1.00	0.0	0.0	0.0	0.0	0.0	0.80	0.80	0.0	1.00	1.00	0.0	0.0
	0.0													
101	1.00	1.00	0.0	0.0	0.0	0.0	0.80	0.80	0.0	0.0	1.00	1.00	0.0	0.0
	0.0													
102	1.00	1.00	0.0	0.0	0.0	0.0	0.0	0.0	0.0	0.80	-1.00	1.00	0.0	0.0

APPALTATORE: <u>Mandatario:</u> SALINI IMPREGILO S.p.A.	<u>Mandante:</u> ASTALDI S.p.A.	LINEA FERROVIARIA NAPOLI - BARI TRATTA NAPOLI-CANCELLO					
PROGETTISTA: <u>Mandatario:</u> SYSTRA S.A.		<u>Mandante:</u> SYSTRA-SOTECNI S.p.A.		ROCKSOIL S.p.A.		IN VARIANTE TRA LE PK 0+000 E PK 15+585, INCLUSE LE OPERE ACCESSORIE, NELL'AMBITO DEGLI INTERVENTI DI CUI AL D.L. 133/2014, CONVERTITO IN LEGGE 164 / 2014	
PROGETTO ESECUTIVO SEZIONE TIPO I – RELAZIONE DI CALCOLO GA E OP		PROGETTO	LOTTO	CODIFICA	DOCUMENTO	REV.	PAGINA
		IF1M	0.0.E.ZZ	CL	GA.01.I0.001	C	89 di 196

9.8 Risultati Fase 2

9.8.1 Combinazione più gravosa diaframmi



Figura 39. Sforzo normale diaframmi (combinazione 59)



Figura 40. Taglio diaframmi (combinazione 59)

APPALTATORE: <u>Mandatario:</u> SALINI IMPREGILO S.p.A.	<u>Mandante:</u> ASTALDI S.p.A.	LINEA FERROVIARIA NAPOLI - BARI TRATTA NAPOLI-CANCELLO					
PROGETTISTA: <u>Mandatario:</u> SYSTRA S.A.		<u>Mandante:</u> SYSTRA-SOTECNI S.p.A.		ROCKSOIL S.p.A.		IN VARIANTE TRA LE PK 0+000 E PK 15+585, INCLUSE LE OPERE ACCESSORIE, NELL'AMBITO DEGLI INTERVENTI DI CUI AL D.L. 133/2014, CONVERTITO IN LEGGE 164 / 2014	
PROGETTO ESECUTIVO SEZIONE TIPO I – RELAZIONE DI CALCOLO GA E OP		PROGETTO IF1M	LOTTO 0.0.E.ZZ	CODIFICA CL	DOCUMENTO GA.01.I0.001	REV. C	PAGINA 90 di 196

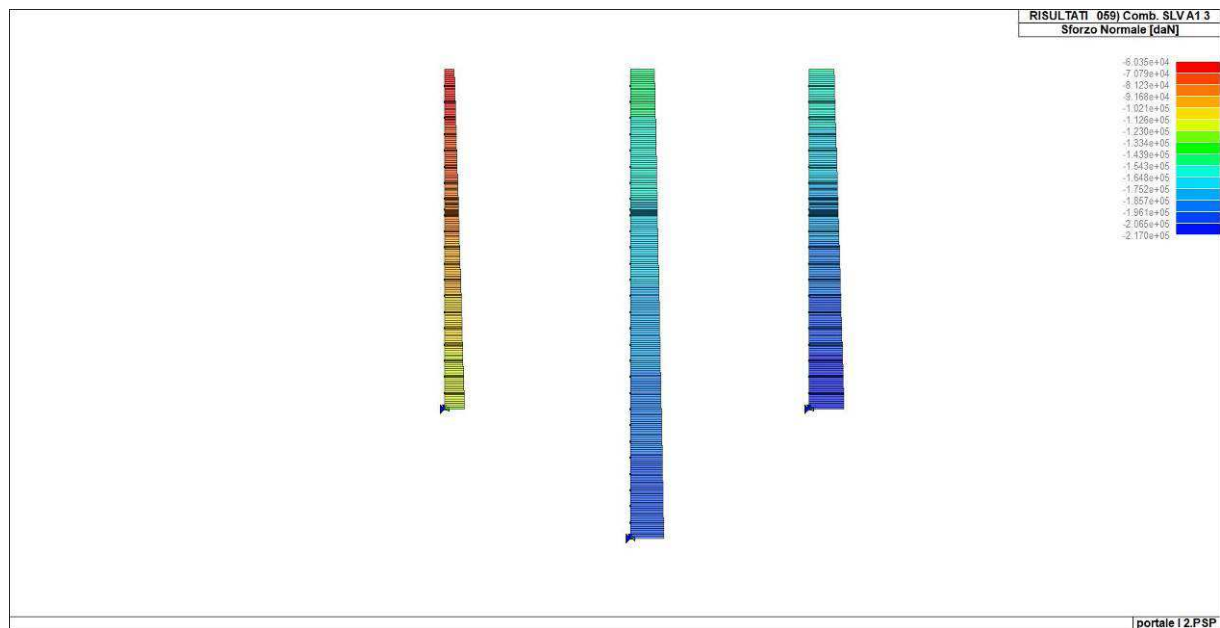

Figura 41. *Momento flettente massimo diaframmi (combinazione 59)*

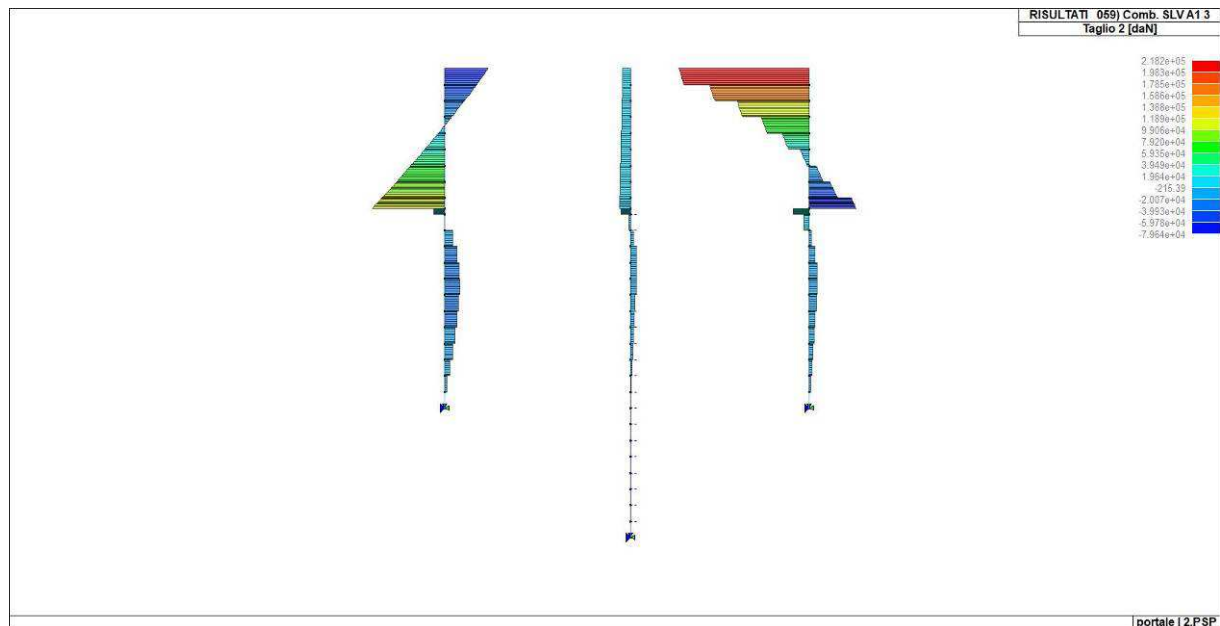

Figura 42. *Deformata (combinazione 59)*

APPALTATORE: <u>Mandatario:</u> SALINI IMPREGILO S.p.A.	<u>Mandante:</u> ASTALDI S.p.A.	LINEA FERROVIARIA NAPOLI - BARI TRATTA NAPOLI-CANCELLO					
PROGETTISTA: <u>Mandatario:</u> SYSTRA S.A.		<u>Mandante:</u> SYSTRA-SOTECNI S.p.A.		ROCKSOIL S.p.A.		IN VARIANTE TRA LE PK 0+000 E PK 15+585, INCLUSE LE OPERE ACCESSORIE, NELL'AMBITO DEGLI INTERVENTI DI CUI AL D.L. 133/2014, CONVERTITO IN LEGGE 164 / 2014	
PROGETTO ESECUTIVO SEZIONE TIPO I – RELAZIONE DI CALCOLO GA E OP		PROGETTO	LOTTO	CODIFICA	DOCUMENTO	REV.	PAGINA
		IF1M	0.0.E.ZZ	CL	GA.01.10.001	C	91 di 196

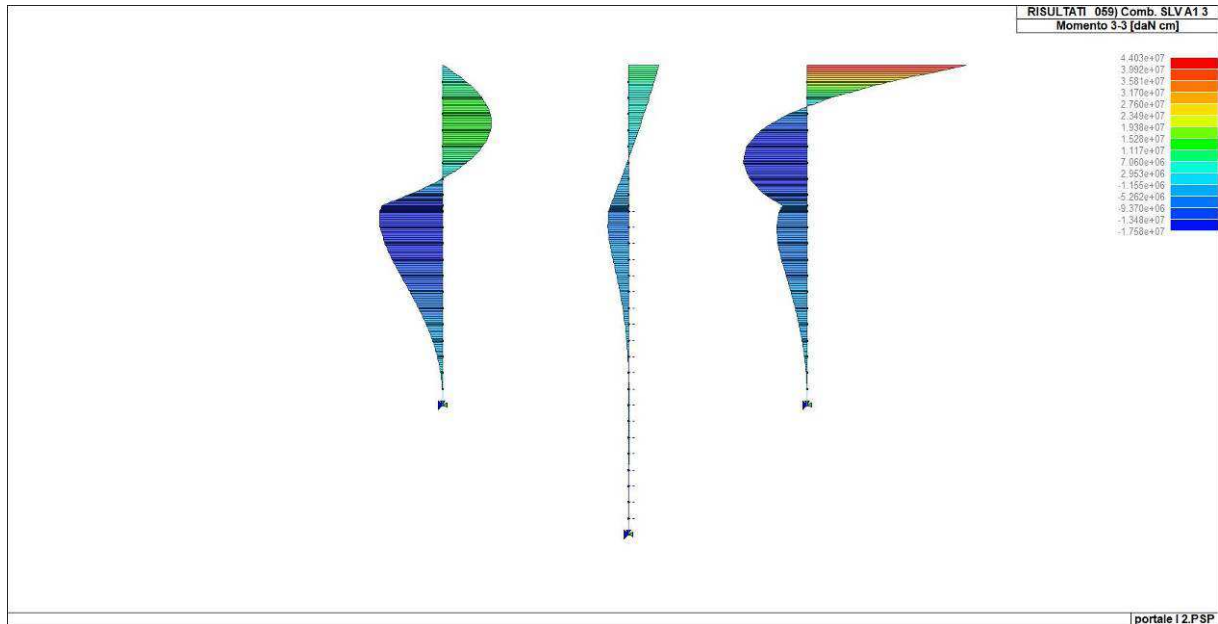
9.8.2 Combinazione più gravosa solettone di copertura

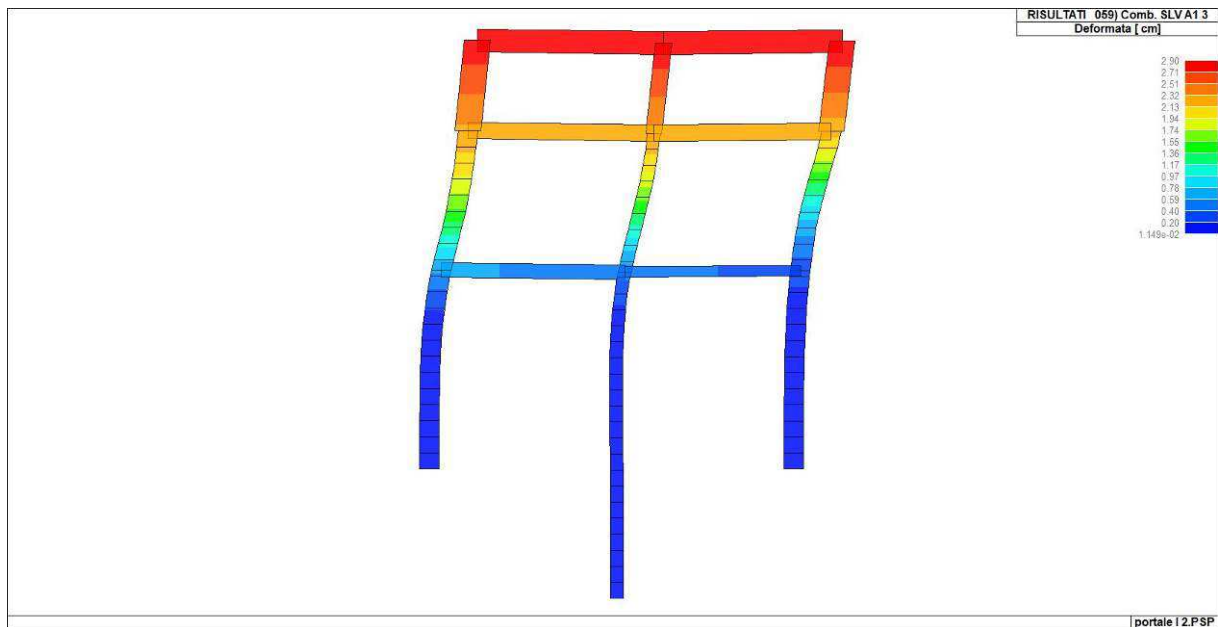

Figura 43. Sforzo normale solettone di copertura (combinazione 28)



Figura 44. Taglio solettone di copertura (combinazione 28)

APPALTATORE: <u>Mandatária:</u> SALINI IMPREGILO S.p.A.	<u>Mandante:</u> ASTALDI S.p.A.	LINEA FERROVIARIA NAPOLI - BARI TRATTA NAPOLI-CANCELLO					
PROGETTISTA: <u>Mandatária:</u> SYSTRA S.A.		<u>Mandante:</u> SYSTRA-SOTECNI S.p.A.		ROCKSOIL S.p.A.		IN VARIANTE TRA LE PK 0+000 E PK 15+585, INCLUSE LE OPERE ACCESSORIE, NELL'AMBITO DEGLI INTERVENTI DI CUI AL D.L. 133/2014, CONVERTITO IN LEGGE 164 / 2014	
PROGETTO ESECUTIVO SEZIONE TIPO I – RELAZIONE DI CALCOLO GA E OP		PROGETTO	LOTTO	CODIFICA	DOCUMENTO	REV.	PAGINA
		IF1M	0.0.E.ZZ	CL	GA.01.I0.001	C	92 di 196

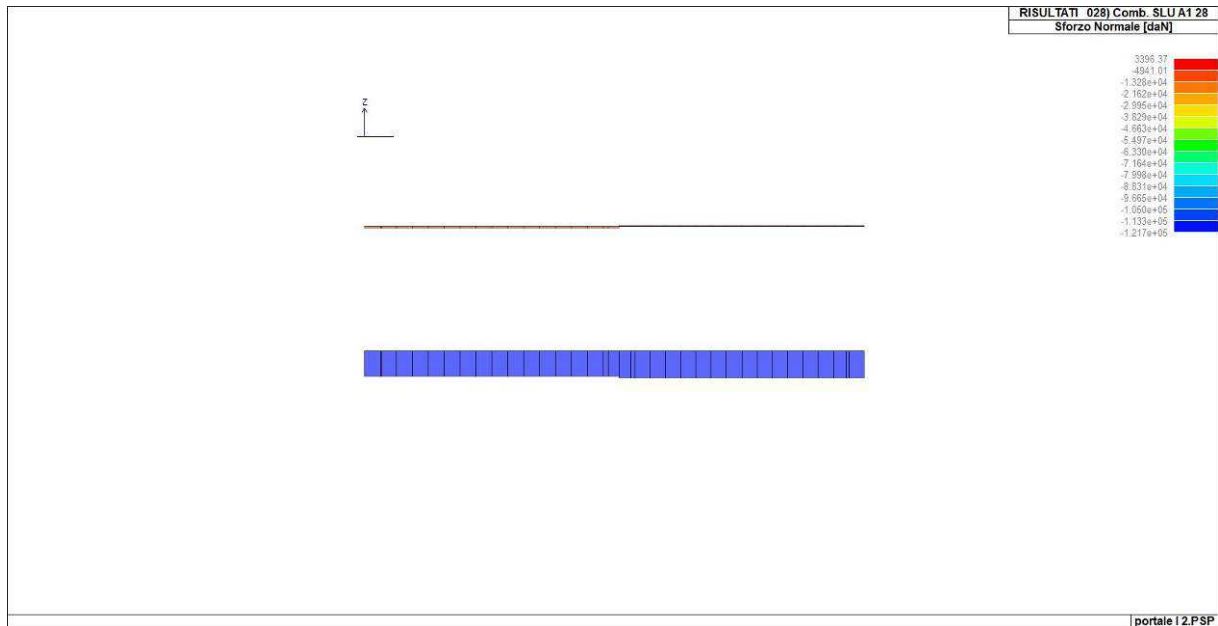

Figura 45. Momento flettente massimo solettone di copertura (combinazione 28)

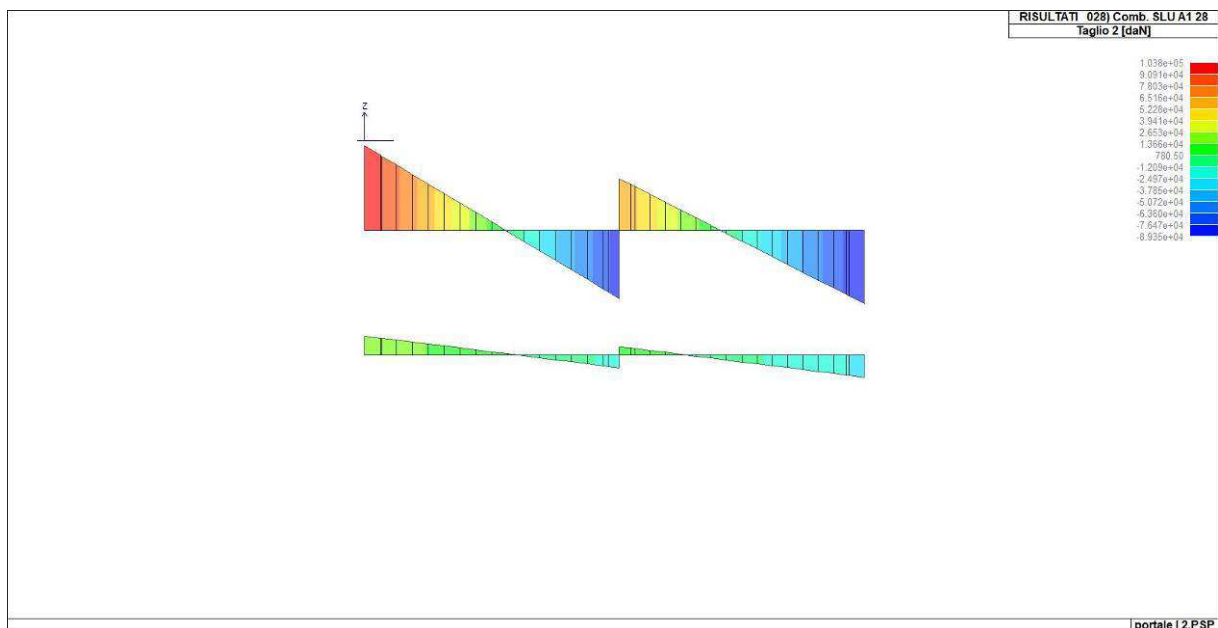

Figura 46. Deformata (combinazione 28)

Per la lettura di reazioni vincolari e sollecitazioni strutturali in tutte le combinazioni e casi di carico si rimanda ai tabulati di calcolo contenuti nell'allegato a questa relazione.

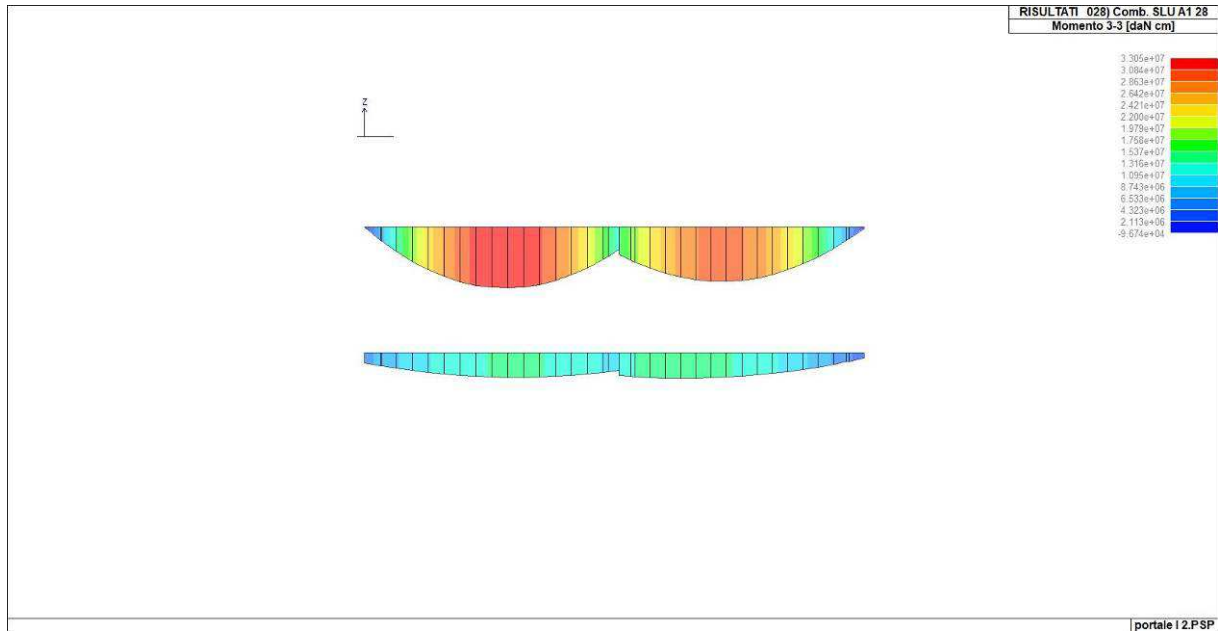
APPALTATORE: <u>Mandatario:</u> SALINI IMPREGILO S.p.A.	<u>Mandante:</u> ASTALDI S.p.A.	LINEA FERROVIARIA NAPOLI - BARI TRATTA NAPOLI-CANCELLO					
PROGETTISTA: <u>Mandatario:</u> SYSTRA S.A.		<u>Mandante:</u> SYSTRA-SOTECNI S.p.A.	ROCKSOIL S.p.A.	IN VARIANTE TRA LE PK 0+000 E PK 15+585, INCLUSE LE OPERE ACCESSORIE, NELL'AMBITO DEGLI INTERVENTI DI CUI AL D.L. 133/2014, CONVERTITO IN LEGGE 164 / 2014			
PROGETTO ESECUTIVO SEZIONE TIPO I – RELAZIONE DI CALCOLO GA E OP		PROGETTO	LOTTO	CODIFICA	DOCUMENTO	REV.	PAGINA
		IF1M	0.0.E.ZZ	CL	GA.01.10.001	C	93 di 196

9.8.3 Involuppo SLU

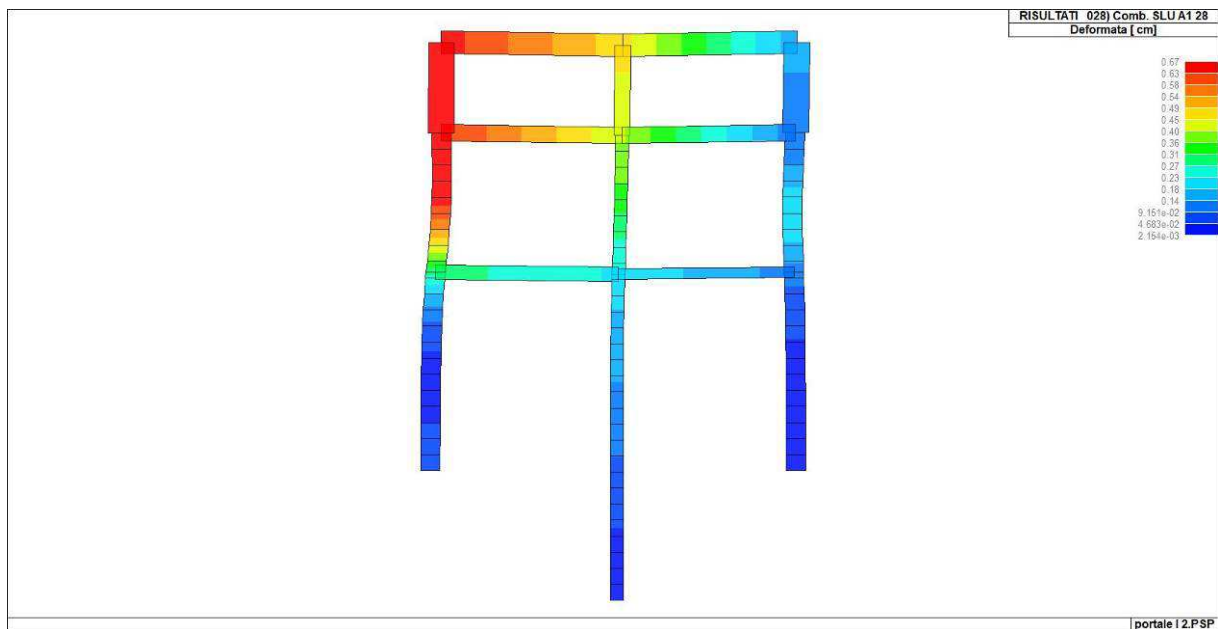

Figura 47. Involuppo dello sforzo normale di diaframmi e piedritti



Figura 48. Involuppo del taglio di diaframmi e piedritti

APPALTATORE: <u>Mandatario:</u> SALINI IMPREGILO S.p.A.	<u>Mandante:</u> ASTALDI S.p.A.	LINEA FERROVIARIA NAPOLI - BARI TRATTA NAPOLI-CANCELLO					
PROGETTISTA: <u>Mandatario:</u> SYSTRA S.A.		<u>Mandante:</u> SYSTRA-SOTECNI S.p.A.		ROCKSOIL S.p.A.		IN VARIANTE TRA LE PK 0+000 E PK 15+585, INCLUSE LE OPERE ACCESSORIE, NELL'AMBITO DEGLI INTERVENTI DI CUI AL D.L. 133/2014, CONVERTITO IN LEGGE 164 / 2014	
PROGETTO ESECUTIVO SEZIONE TIPO I – RELAZIONE DI CALCOLO GA E OP		PROGETTO	LOTTO	CODIFICA	DOCUMENTO	REV.	PAGINA
		IF1M	0.0.E.ZZ	CL	GA.01.I0.001	C	94 di 196

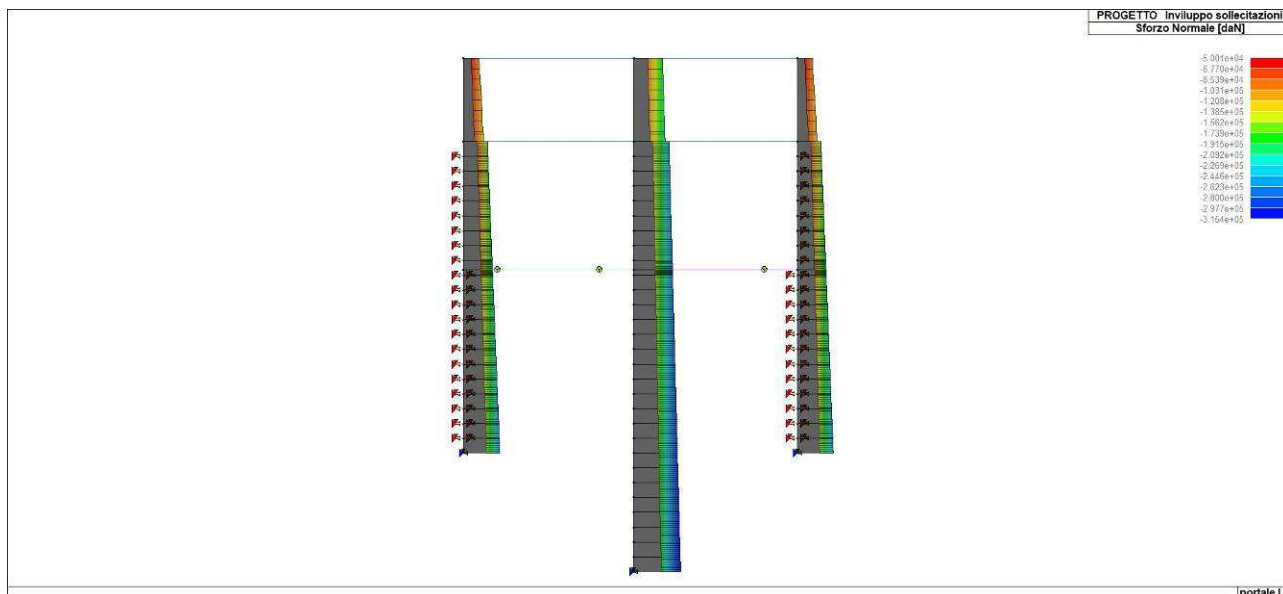

Figura 49. Involuppo del momento flettente di diaframmi e piedritti

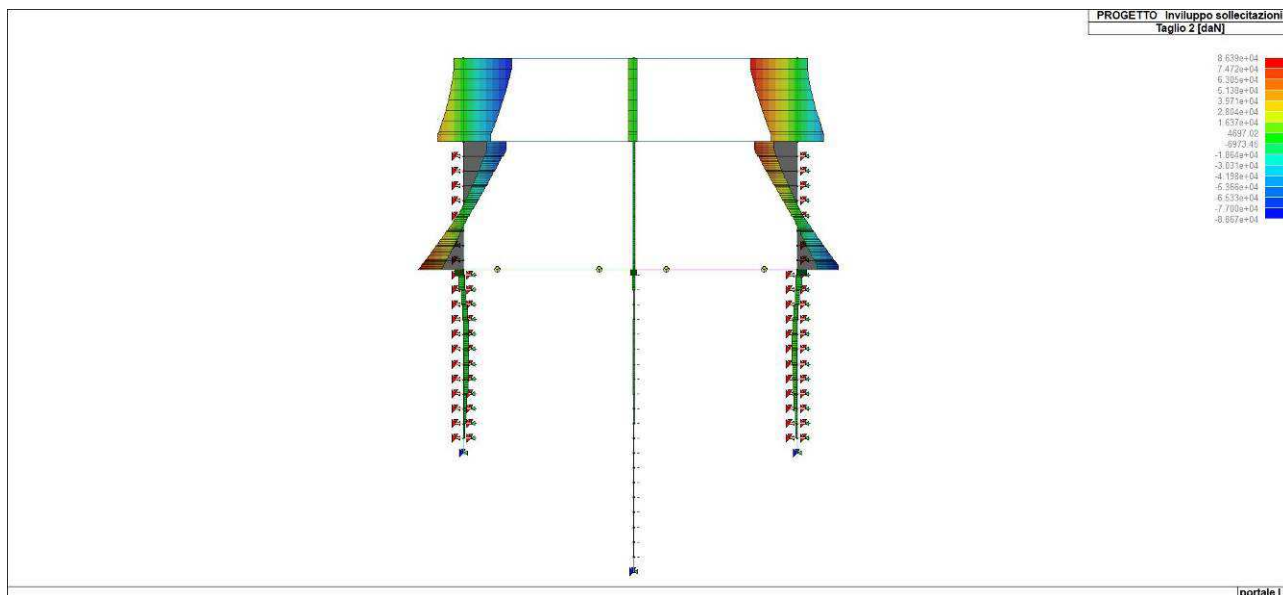

Figura 50. Involuppo dello sforzo normale del solettone di copertura

APPALTATORE: <u>Mandatario:</u> SALINI IMPREGILO S.p.A.	<u>Mandante:</u> ASTALDI S.p.A.	LINEA FERROVIARIA NAPOLI - BARI TRATTA NAPOLI-CANCELLO					
PROGETTISTA: <u>Mandatario:</u> SYSTRA S.A.		<u>Mandante:</u> SYSTRA-SOTECNI S.p.A.		ROCKSOIL S.p.A.		IN VARIANTE TRA LE PK 0+000 E PK 15+585, INCLUSE LE OPERE ACCESSORIE, NELL'AMBITO DEGLI INTERVENTI DI CUI AL D.L. 133/2014, CONVERTITO IN LEGGE 164 / 2014	
PROGETTO ESECUTIVO SEZIONE TIPO I – RELAZIONE DI CALCOLO GA E OP		PROGETTO IF1M	LOTTO 0.0.E.ZZ	CODIFICA CL	DOCUMENTO GA.01.I0.001		

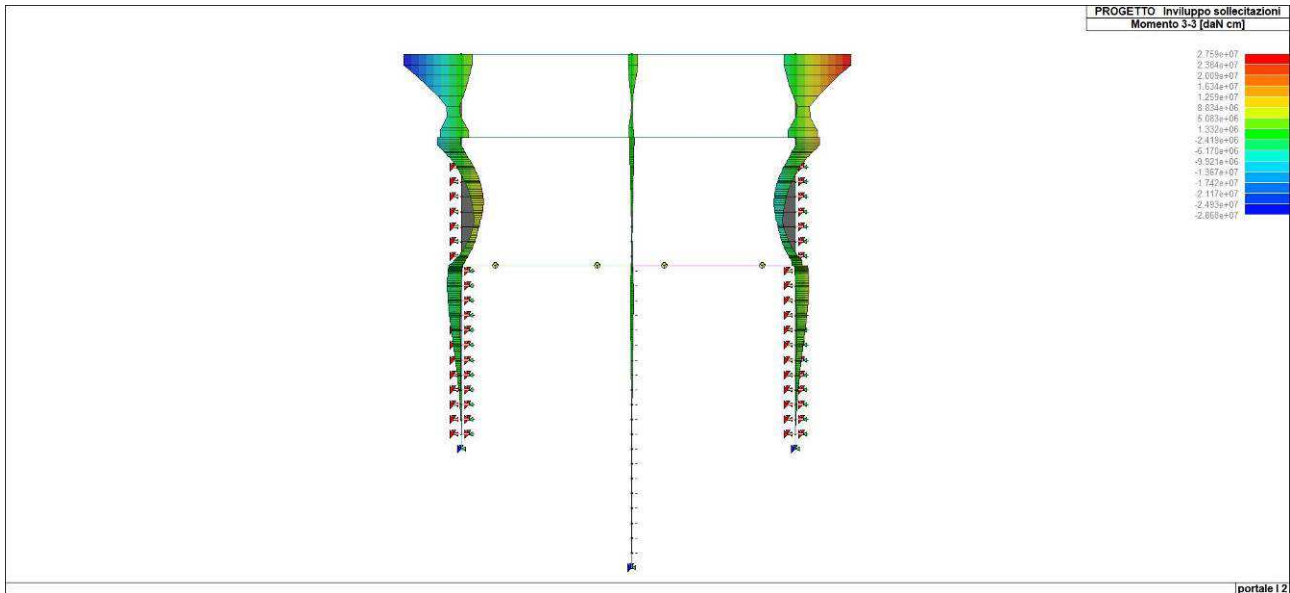

Figura 51. *Inviluppo del taglio del solettone di copertura*

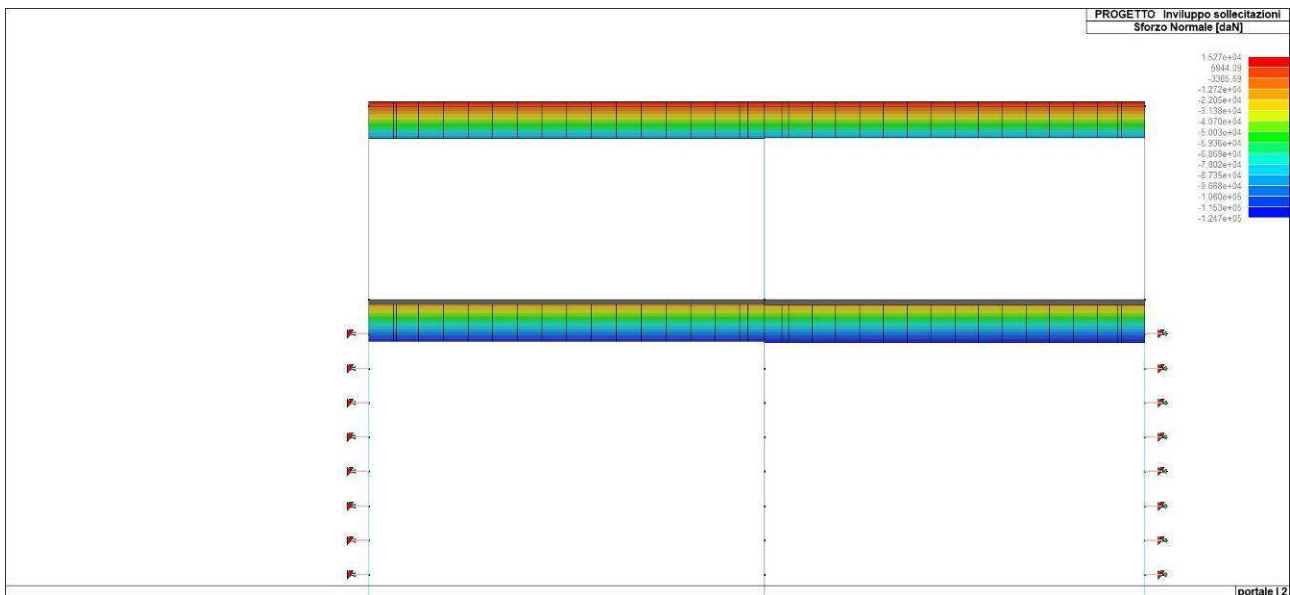

Figura 52. *Inviluppo del momento flettente del solettone di copertura*

APPALTATORE: <u>Mandatario:</u> SALINI IMPREGILO S.p.A.	<u>Mandante:</u> ASTALDI S.p.A.	LINEA FERROVIARIA NAPOLI - BARI TRATTA NAPOLI-CANCELLO IN VARIANTE TRA LE PK 0+000 E PK 15+585, INCLUSE LE OPERE ACCESSORIE, NELL'AMBITO DEGLI INTERVENTI DI CUI AL D.L. 133/2014, CONVERTITO IN LEGGE 164 / 2014					
PROGETTISTA: <u>Mandatario:</u> SYSTRA S.A.		<u>Mandante:</u> SYSTRA-SOTECNI S.p.A.		ROCKSOIL S.p.A.			
PROGETTO ESECUTIVO SEZIONE TIPO I – RELAZIONE DI CALCOLO GA E OP		PROGETTO IF1M	LOTTO 0.0.E.ZZ	CODIFICA CL	DOCUMENTO GA.01.I0.001	REV. C	PAGINA 96 di 196

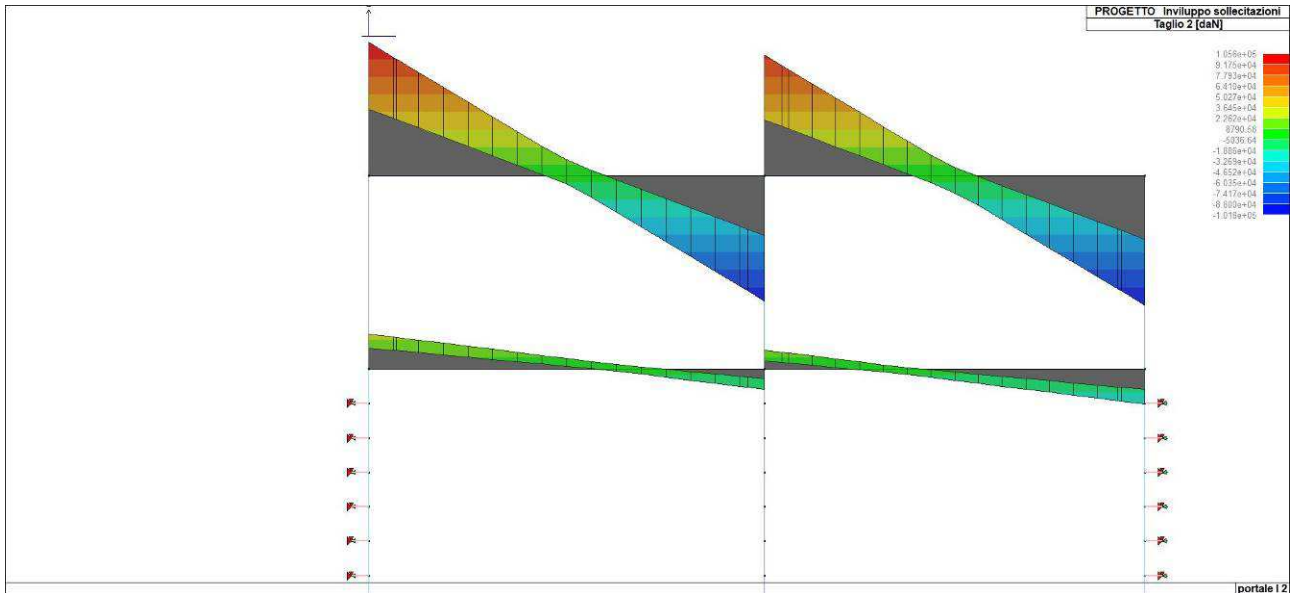
9.8.4 Involuppo SLV

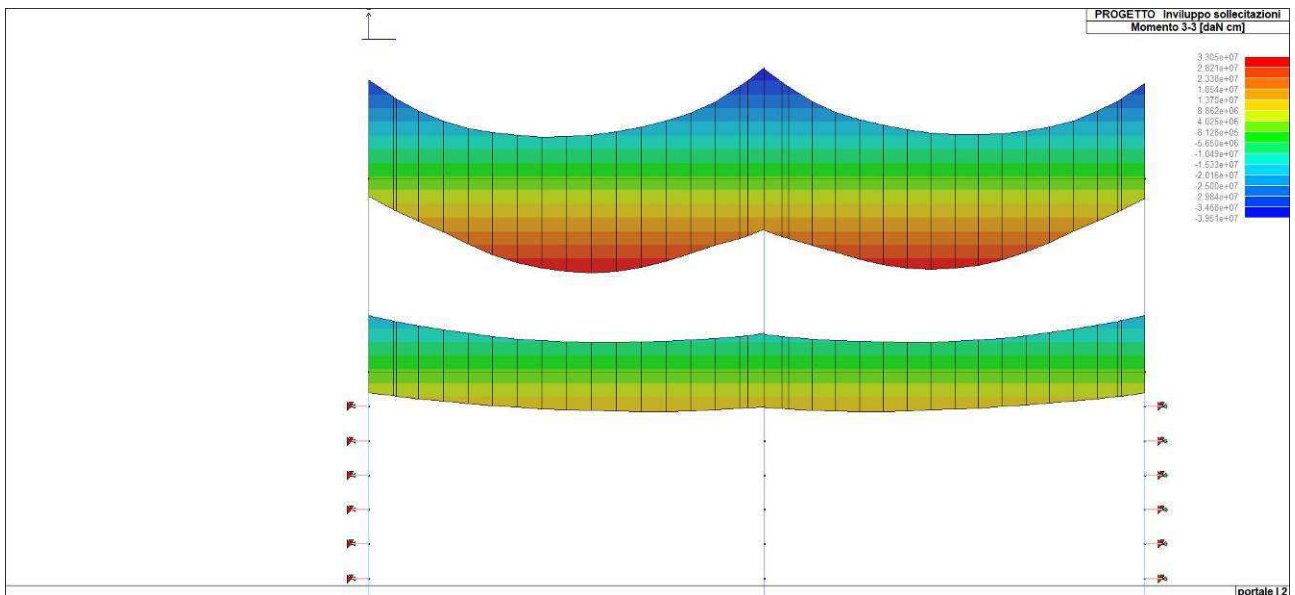

Figura 53. Involuppo dello sforzo normale di diaframmi e piedritti



Figura 54. Involuppo del taglio di diaframmi e piedritti

APPALTATORE: <u>Mandatario:</u> SALINI IMPREGILO S.p.A.	<u>Mandante:</u> ASTALDI S.p.A.	LINEA FERROVIARIA NAPOLI - BARI TRATTA NAPOLI-CANCELLO					
PROGETTISTA: <u>Mandatario:</u> SYSTRA S.A.		<u>Mandante:</u> SYSTRA-SOTECNI S.p.A.		ROCKSOIL S.p.A.		IN VARIANTE TRA LE PK 0+000 E PK 15+585, INCLUSE LE OPERE ACCESSORIE, NELL'AMBITO DEGLI INTERVENTI DI CUI AL D.L. 133/2014, CONVERTITO IN LEGGE 164 / 2014	
PROGETTO ESECUTIVO SEZIONE TIPO I – RELAZIONE DI CALCOLO GA E OP		PROGETTO IF1M	LOTTO 0.0.E.ZZ	CODIFICA CL	DOCUMENTO GA.01.I0.001	REV. C	PAGINA 97 di 196

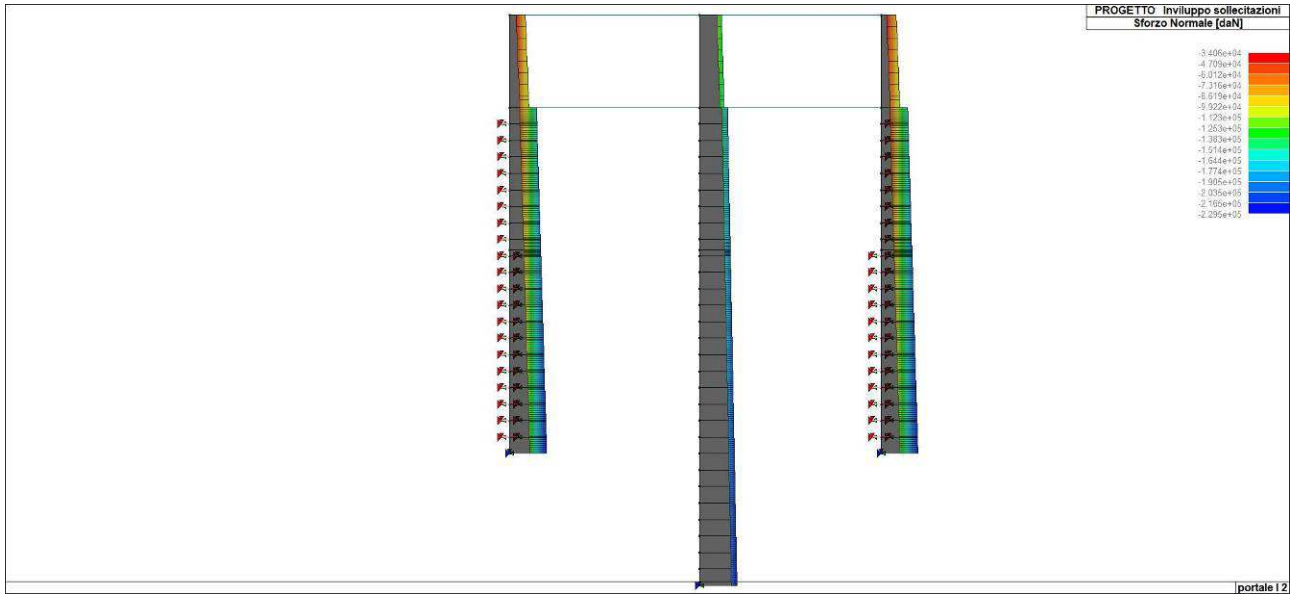

Figura 55. Involuppo del momento flettente di diaframmi e piedritti

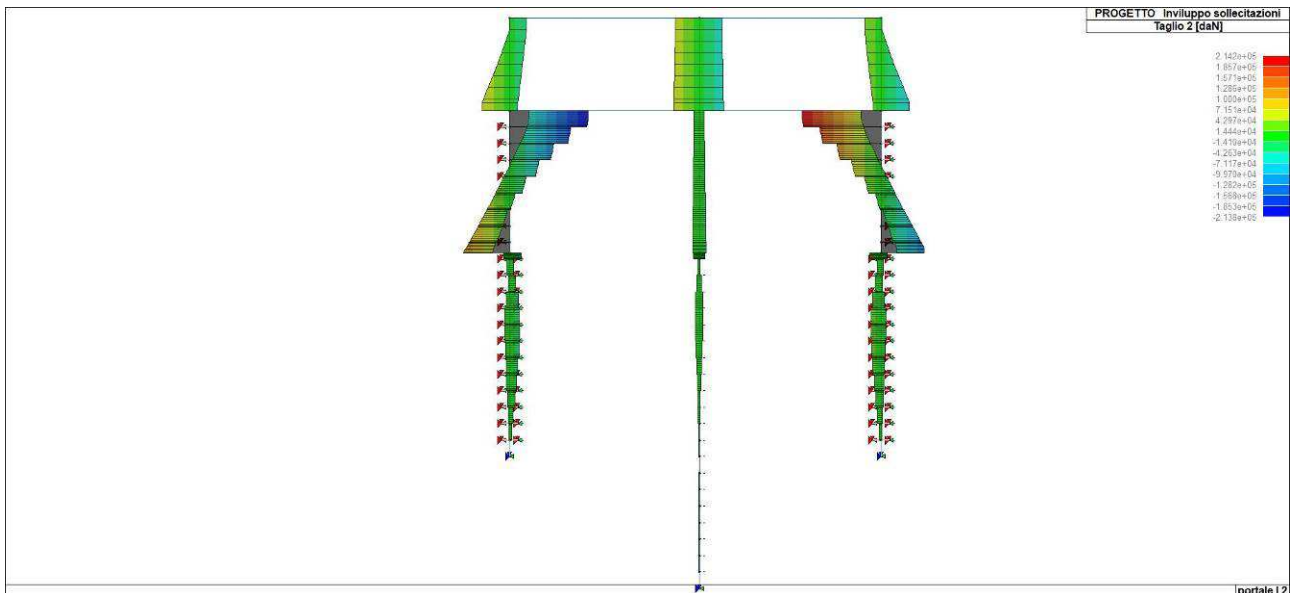

Figura 56. Involuppo dello sforzo normale del solettone di copertura

APPALTATORE: <u>Mandatario:</u> SALINI IMPREGILO S.p.A.	<u>Mandante:</u> ASTALDI S.p.A.	LINEA FERROVIARIA NAPOLI - BARI TRATTA NAPOLI-CANCELLO					
PROGETTISTA: <u>Mandatario:</u> SYSTRA S.A.		<u>Mandante:</u> SYSTRA-SOTECNI S.p.A.		ROCKSOIL S.p.A.		IN VARIANTE TRA LE PK 0+000 E PK 15+585, INCLUSE LE OPERE ACCESSORIE, NELL'AMBITO DEGLI INTERVENTI DI CUI AL D.L. 133/2014, CONVERTITO IN LEGGE 164 / 2014	
PROGETTO ESECUTIVO SEZIONE TIPO I – RELAZIONE DI CALCOLO GA E OP		PROGETTO IF1M	LOTTO 0.0.E.ZZ	CODIFICA CL	DOCUMENTO GA.01.10.001	REV. C	PAGINA 98 di 196

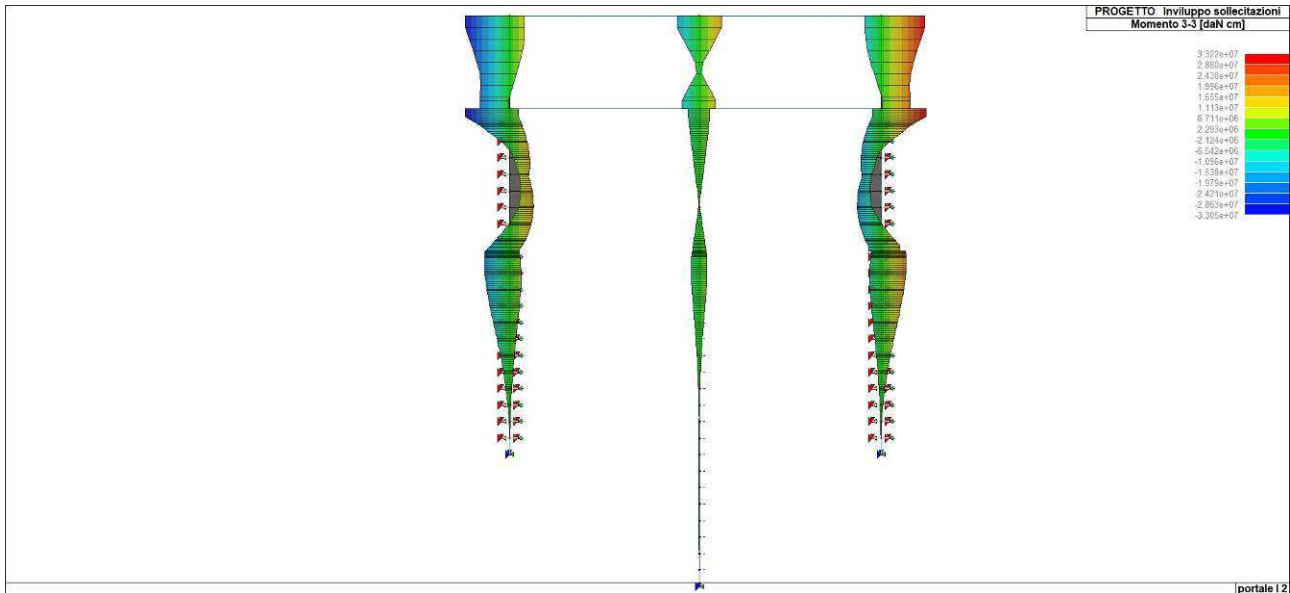

Figura 57. Involuppo del taglio del solettone di copertura

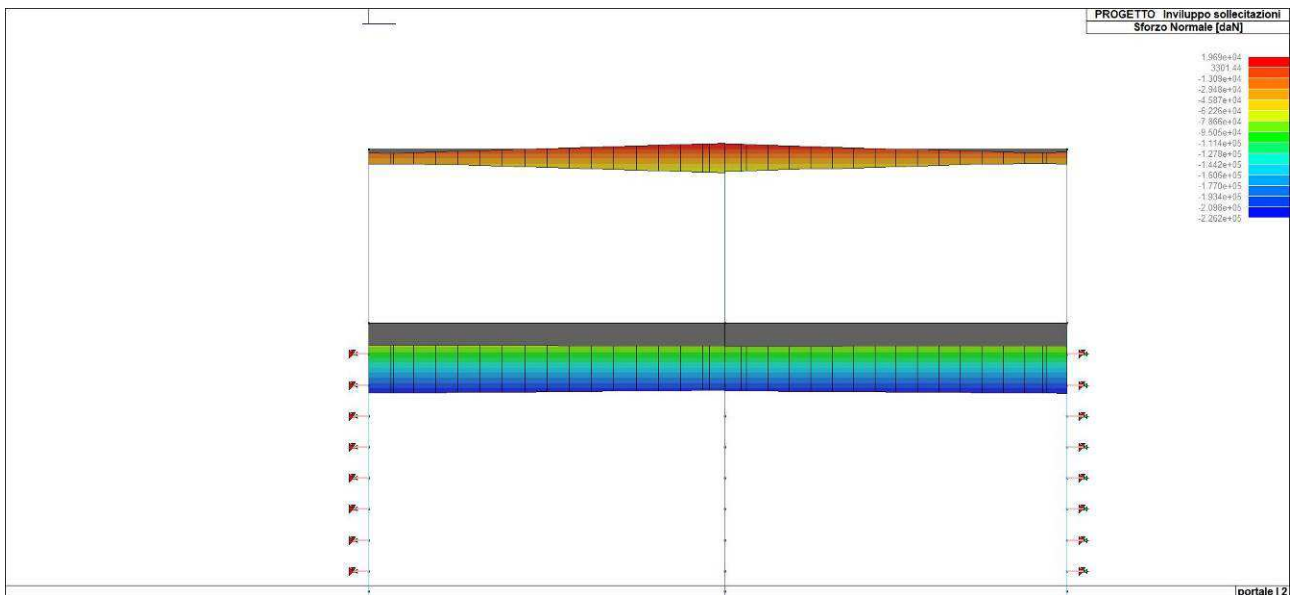

Figura 58. Involuppo del momento flettente del solettone di copertura

APPALTATORE: <u>Mandatario:</u> SALINI IMPREGILO S.p.A.	<u>Mandante:</u> ASTALDI S.p.A.	LINEA FERROVIARIA NAPOLI - BARI TRATTA NAPOLI-CANCELLO					
PROGETTISTA: <u>Mandatario:</u> SYSTRA S.A.		<u>Mandante:</u> SYSTRA-SOTECNI S.p.A.		ROCKSOIL S.p.A.		IN VARIANTE TRA LE PK 0+000 E PK 15+585, INCLUSE LE OPERE ACCESSORIE, NELL'AMBITO DEGLI INTERVENTI DI CUI AL D.L. 133/2014, CONVERTITO IN LEGGE 164 / 2014	
PROGETTO ESECUTIVO SEZIONE TIPO I – RELAZIONE DI CALCOLO GA E OP		PROGETTO	LOTTO	CODIFICA	DOCUMENTO	REV.	PAGINA
		IF1M	0.0.E.ZZ	CL	GA.01.I0.001	C	99 di 196

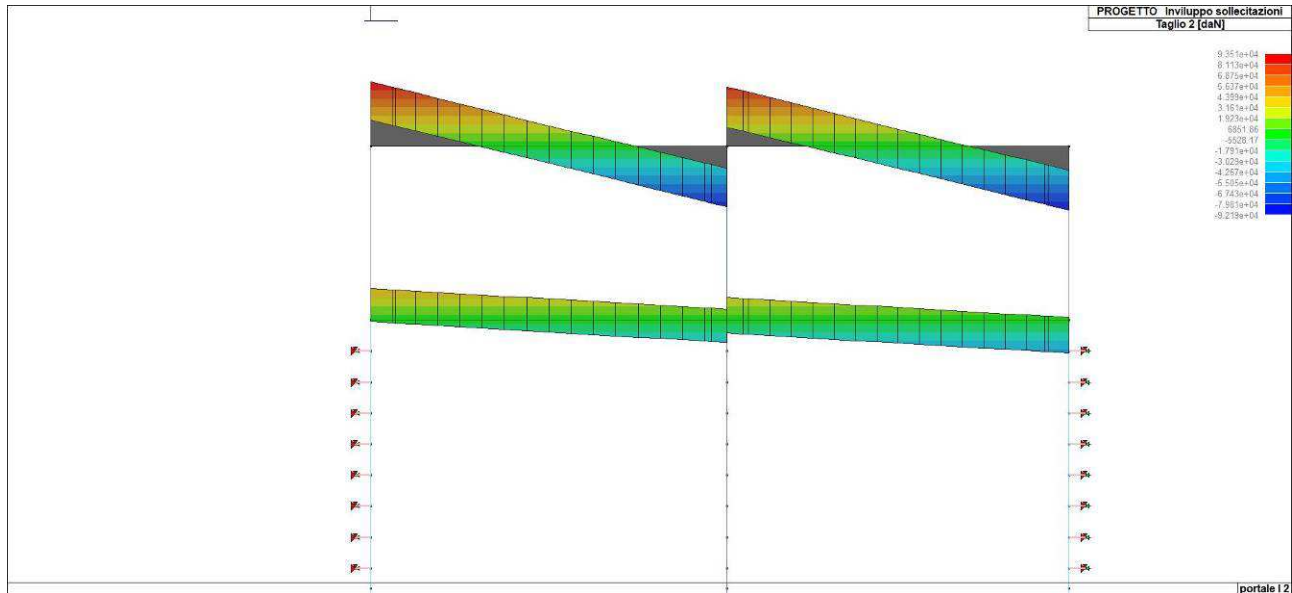
9.8.5 Involuppo SLE

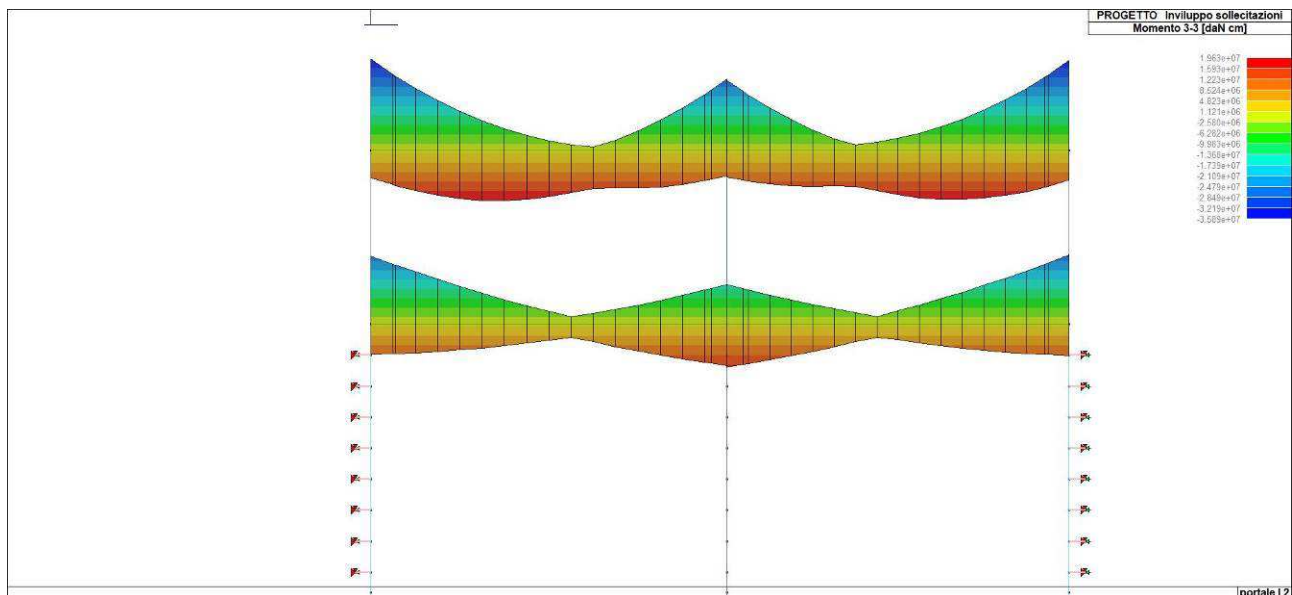

Figura 59. Involuppo dello sforzo normale di diaframmi e piedritti



Figura 60. Involuppo del taglio di diaframmi e piedritti

APPALTATORE: <u>Mandatario:</u> SALINI IMPREGILO S.p.A.		<u>Mandante:</u> ASTALDI S.p.A.		LINEA FERROVIARIA NAPOLI - BARI TRATTA NAPOLI-CANCELLO IN VARIANTE TRA LE PK 0+000 E PK 15+585, INCLUSE LE OPERE ACCESSORIE, NELL'AMBITO DEGLI INTERVENTI DI CUI AL D.L. 133/2014, CONVERTITO IN LEGGE 164 / 2014			
PROGETTISTA: <u>Mandatario:</u> SYSTRA S.A. <u>Mandante:</u> SYSTRA-SOTECNI S.p.A. ROCKSOIL S.p.A.							
PROGETTO ESECUTIVO SEZIONE TIPO I – RELAZIONE DI CALCOLO GA E OP		PROGETTO	LOTTO	CODIFICA	DOCUMENTO	REV.	PAGINA
		IF1M	0.0.E.ZZ	CL	GA.01.I0.001	C	100 di 196

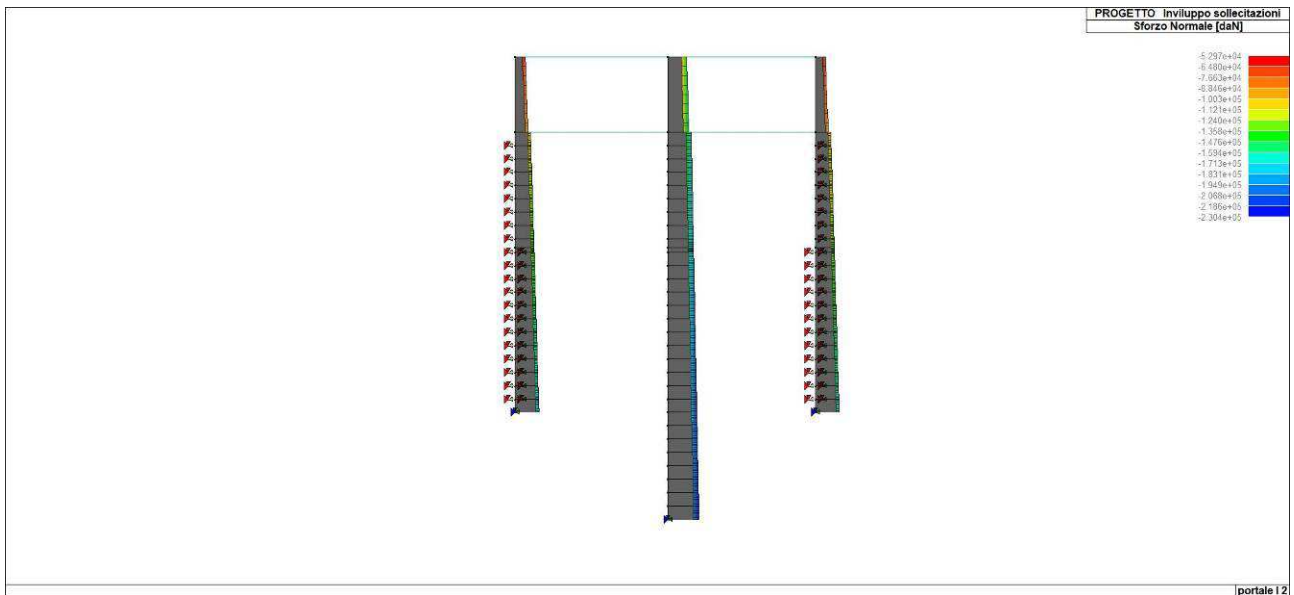

Figura 61. Involuppo del momento flettente di diaframmi e piedritti

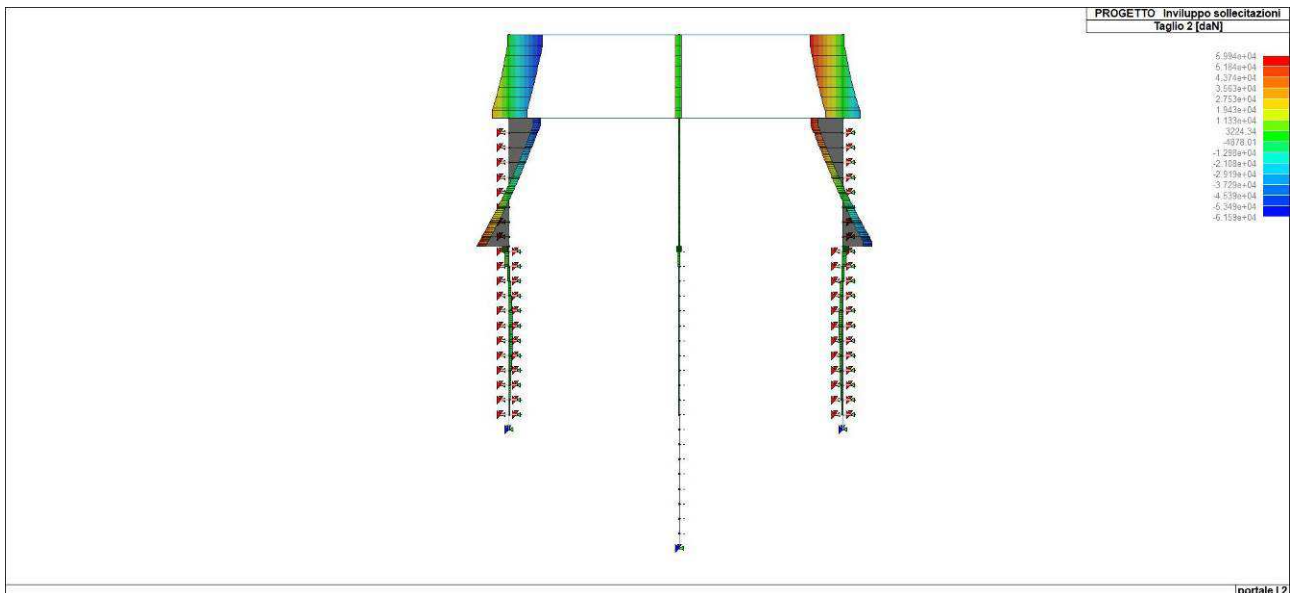

Figura 62. Involuppo dello sforzo normale del solettone di copertura

APPALTATORE: <u>Mandataria:</u> SALINI IMPREGILO S.p.A.		Mandante: ASTALDI S.p.A.		LINEA FERROVIARIA NAPOLI - BARI TRATTA NAPOLI-CANCELLO			
PROGETTISTA: <u>Mandataria:</u> SYSTRA S.A.		<u>Mandante:</u> SYSTRA-SOTECNI S.p.A. ROCKSOIL S.p.A.		IN VARIANTE TRA LE PK 0+000 E PK 15+585, INCLUSE LE OPERE ACCESSORIE, NELL'AMBITO DEGLI INTERVENTI DI CUI AL D.L. 133/2014, CONVERTITO IN LEGGE 164 / 2014			
PROGETTO ESECUTIVO SEZIONE TIPO I – RELAZIONE DI CALCOLO GA E OP		PROGETTO IF1M	LOTTO 0.0.E.ZZ	CODIFICA CL	DOCUMENTO GA.01.10.001	REV. C	PAGINA 101 di 196

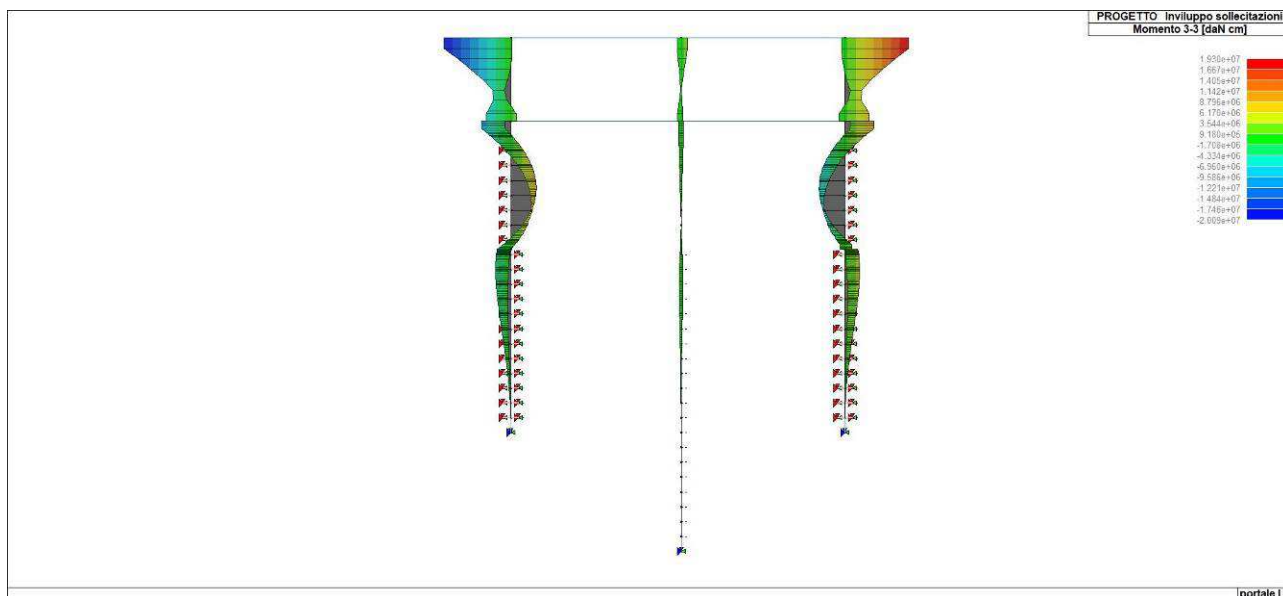

Figura 63. *Inviluppo del taglio del solettone di copertura*

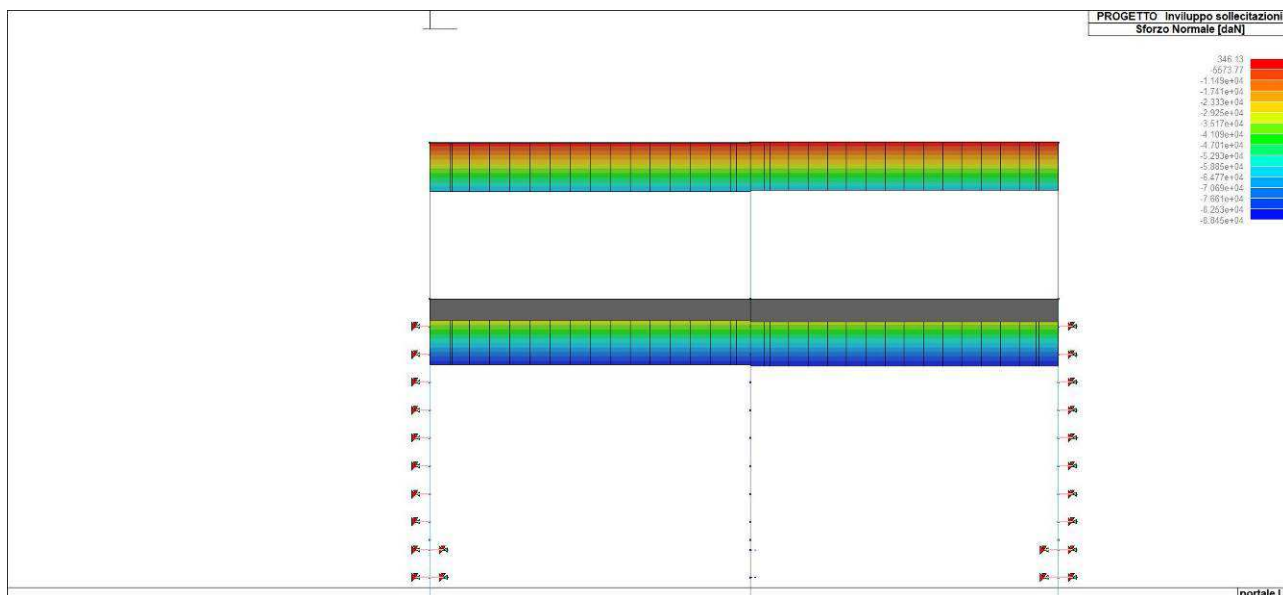

Figura 64. *Inviluppo del momento flettente del solettone di copertura*

APPALTATORE: <u>Mandatária:</u> SALINI IMPREGILO S.p.A. <u>Mandante:</u> ASTALDI S.p.A.	LINEA FERROVIARIA NAPOLI - BARI TRATTA NAPOLI-CANCELLO IN VARIANTE TRA LE PK 0+000 E PK 15+585, INCLUSE LE OPERE ACCESSORIE, NELL'AMBITO DEGLI INTERVENTI DI CUI AL D.L. 133/2014, CONVERTITO IN LEGGE 164 / 2014												
PROGETTISTA: <u>Mandatária:</u> SYSTRA S.A. <u>Mandante:</u> SYSTRA-SOTECNI S.p.A. ROCKSOIL S.p.A.													
PROGETTO ESECUTIVO SEZIONE TIPO I – RELAZIONE DI CALCOLO GA E OP	<table border="1"> <thead> <tr> <th>PROGETTO</th> <th>LOTTO</th> <th>CODIFICA</th> <th>DOCUMENTO</th> <th>REV.</th> <th>PAGINA</th> </tr> </thead> <tbody> <tr> <td>IF1M</td> <td>0.0.E.ZZ</td> <td>CL</td> <td>GA.01.I0.001</td> <td>C</td> <td>102 di 196</td> </tr> </tbody> </table>	PROGETTO	LOTTO	CODIFICA	DOCUMENTO	REV.	PAGINA	IF1M	0.0.E.ZZ	CL	GA.01.I0.001	C	102 di 196
PROGETTO	LOTTO	CODIFICA	DOCUMENTO	REV.	PAGINA								
IF1M	0.0.E.ZZ	CL	GA.01.I0.001	C	102 di 196								

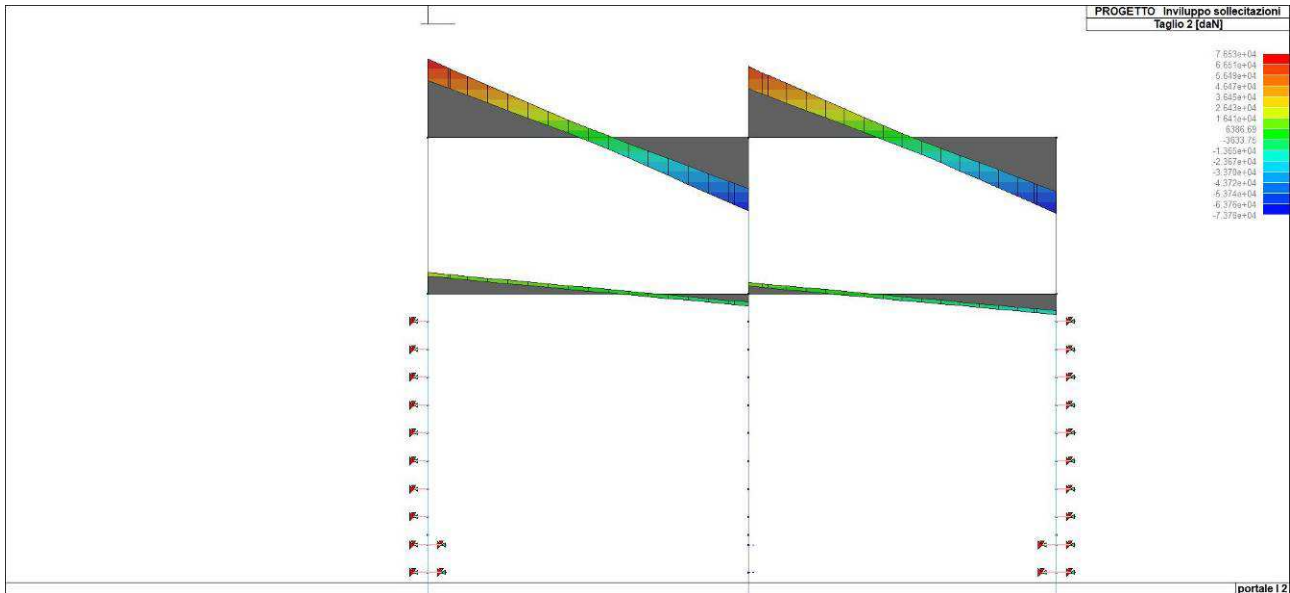
10 ANALISI DEI CARICHI SOLETTONE DI FONDAZIONE E FODERE

Nel presente paragrafo si descrivono i carichi elementari da assumere per le verifiche di resistenza in esercizio ed in presenza dell'evento sismico. Vengono presi in considerazione n° 7 Casi Di Carico (CDC1÷CDC7), di seguito determinate. Tali Casi Di Carico saranno poi opportunamente combinati secondo quanto previsto dalla normativa vigente.

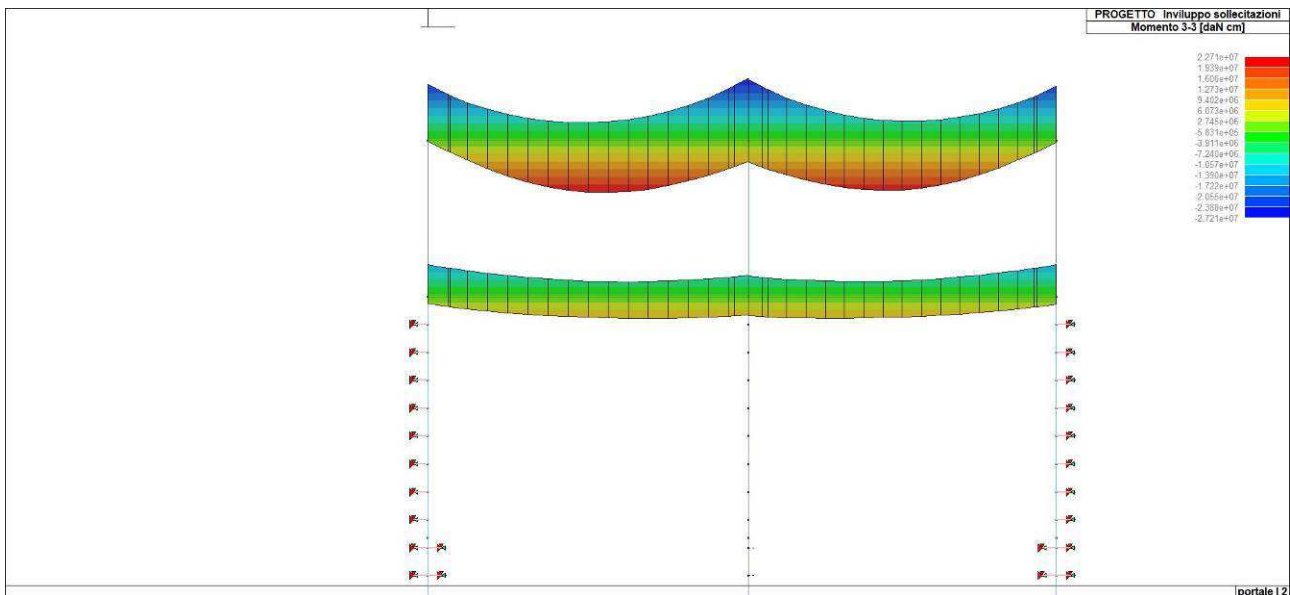
Tutte le valutazioni, analisi e verifiche sono state condotte in riferimento a tratti strutturali di lunghezza unitaria modellando i diversi elementi strutturali in asse.

I principali parametri geometrici, risultano essere i seguenti:

- spessore totale medio della soletta di fondo $S_s = 0.90 \text{ m}$
- spessore nominale fodere esterne $S_f = 0.35 \text{ m}$
- spessore di calcolo fodere esterne $S_f = 0.30 \text{ m}$
- spessore nominale fodere interne $S_f = 0.15 \text{ m}$
- spessore di calcolo fodere interne $S_f = 0.10 \text{ m}$
- larghezza esterna dell'opera: $L = 10.50 \text{ m}$
- altezza dell'opera: $H = 8.65 \text{ m}$

Per i materiali si assumono i seguenti pesi specifici:

- calcestruzzo armato: 25 kN/m^3

APPALTATORE: <u>Mandatario:</u> SALINI IMPREGILO S.p.A.	<u>Mandante:</u> ASTALDI S.p.A.	LINEA FERROVIARIA NAPOLI - BARI TRATTA NAPOLI-CANCELLO									
PROGETTISTA: <u>Mandatario:</u> SYSTRA S.A.		<u>Mandante:</u> SYSTRA-SOTECNI S.p.A.		ROCKSOIL S.p.A.		IN VARIANTE TRA LE PK 0+000 E PK 15+585, INCLUSE LE OPERE ACCESSORIE, NELL'AMBITO DEGLI INTERVENTI DI CUI AL D.L. 133/2014, CONVERTITO IN LEGGE 164 / 2014					
PROGETTO ESECUTIVO SEZIONE TIPO I – RELAZIONE DI CALCOLO GA E OP		PROGETTO IF1M	LOTTO 0.0.E.ZZ	CODIFICA CL	DOCUMENTO GA.01.I0.001	REV. C	PAGINA 103 di 196				

10.1 Peso proprio e carichi permanenti portati

Soletta di fondazione

Il peso della massicciata sul solettone di fondazione è stato considerato come carico uniformemente distribuito, applicato su una larghezza di 7,70 m, tenendo conto di un peso di volume di 18 kN/m³ ed uno spessore medio pari a 0,90 m:

- peso ballast $0.90 * 18 =$ **16.20 kN/m²**

Il peso dei marciapiedi, del pozzetto e dei tubi presenti al di sotto della banchina di servizio ai lati dei binari è stato considerato pari a 20 kN/m³ con un'altezza di 1,35 m.

- peso del massetto $1.35 * 20 =$ **27.00 kN/m²**

Il peso proprio della struttura viene assunto dal programma di calcolo automaticamente in base al peso specifico del calcestruzzo riportato in precedenza.

Tali carichi vengono rispettivamente considerati nei Casi Di Carico CDC 1 e CDC3.

10.2 Spinta idrostatica

Per l'opera in oggetto non si ha interazione con la falda idrica.

Tali carichi vengono rispettivamente considerati nel Caso Di Carico CDC 2.

APPALTATORE: <u>Mandatario:</u> SALINI IMPREGILO S.p.A.	<u>Mandante:</u> ASTALDI S.p.A.	LINEA FERROVIARIA NAPOLI - BARI TRATTA NAPOLI-CANCELLO					
PROGETTISTA: <u>Mandatario:</u> SYSTRA S.A.		<u>Mandante:</u> SYSTRA-SOTECNI S.p.A.		ROCKSOIL S.p.A.			
PROGETTO ESECUTIVO SEZIONE TIPO I – RELAZIONE DI CALCOLO GA E OP		PROGETTO IF1M	LOTTO 0.0.E.ZZ	CODIFICA CL	DOCUMENTO GA.01.I0.001	REV. C	PAGINA 104 di 196

10.3 Carichi accidentali

I carichi accidentali considerati sono generati dal traffico ferroviario.

E' stato considerato il treno di carico LM71 che schematizza gli effetti prodotti dal traffico ferroviario normale e risulta costituito da:

- quattro assi da 250 kN disposti ad interasse di 1,60 m ($Q_{vk} = 250$ kN);
- carico distribuito di 80 kN/m in entrambe le direzioni, a partire da 0,80 m dagli assi di estremità e per una lunghezza illimitata ($q_{vk} = 80$ kN/m).

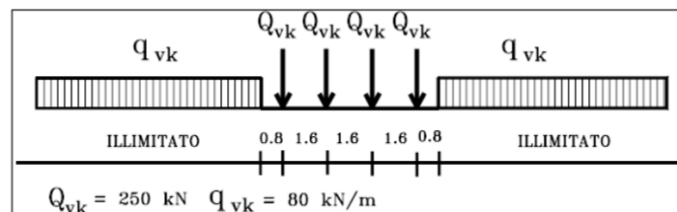

In direzione longitudinale i carichi concentrati vengono considerati come uniformemente ripartiti. In direzione trasversale i carichi vengono ripartiti, a partire da una dimensione pari alla larghezza della traversa (2,40 m per la galleria di sinistra) fino al piano medio del traverso di fondazione dello scatolare, adottando una diffusione 4:1 all'interno dello strato di ballast e di 1:1 nello strato di calcestruzzo della fondazione stessa.

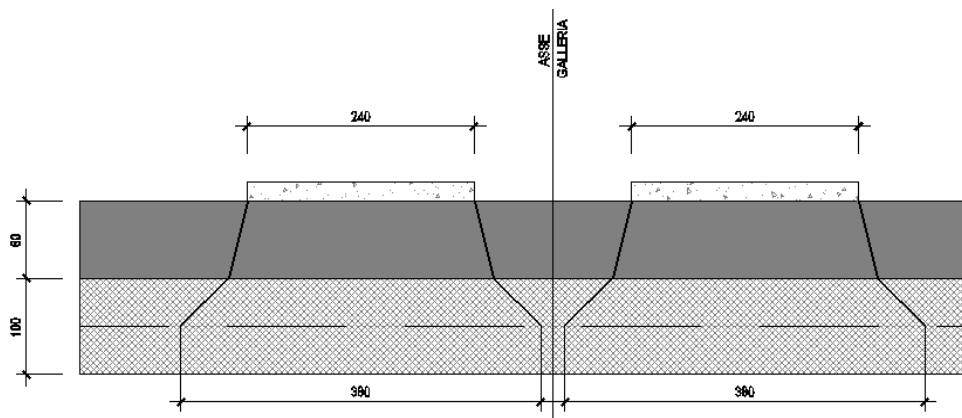

Il valore del carico uniformemente distribuito, applicato dunque su una striscia di 3,80 m, è stato quindi così calcolato:

- carico LM71: 1000 kN
- diffusione longitudinale: $(1.60 * 3) + (0.80 * 2) =$ 6.40 m
- carico distribuito per metro: $1000 / 6.40 =$ 156.25 kN/m

$$q_{\text{treno}} = 156.25 / 3.80 = \quad \quad \quad \mathbf{41.12 \text{ kN/m}^2}$$

APPALTATORE: <u>Mandatario:</u> SALINI IMPREGILO S.p.A.	<u>Mandante:</u> ASTALDI S.p.A.	LINEA FERROVIARIA NAPOLI - BARI TRATTA NAPOLI-CANCELLO					
PROGETTISTA: <u>Mandatario:</u> SYSTRA S.A.		<u>Mandante:</u> SYSTRA-SOTECNI S.p.A.		ROCKSOIL S.p.A.		IN VARIANTE TRA LE PK 0+000 E PK 15+585, INCLUSE LE OPERE ACCESSORIE, NELL'AMBITO DEGLI INTERVENTI DI CUI AL D.L. 133/2014, CONVERTITO IN LEGGE 164 / 2014	
PROGETTO ESECUTIVO SEZIONE TIPO I – RELAZIONE DI CALCOLO GA E OP		PROGETTO IF1M	LOTTO 0.0.E.ZZ	CODIFICA CL	DOCUMENTO GA.01.I0.001	REV. C	PAGINA 105 di 196

Tale carico è stato, infine, moltiplicato per un coefficiente di adattamento $\alpha = 1,1$; pertanto:

$$Q_{\text{treno, calc}} = 41.12 * 1.1 = \mathbf{45.23 \text{ kN/m}^2}$$

Tali carichi vengono considerati nei Casi Di Carico CDC 4 e 5 (carico su binario di sinistra e carico su binario di destra).

10.4 Azione sismica

Le sovraspinte sismiche del terreno e dell'acqua, valutate come riportato in seguito, vengono considerate nei seguenti Casi Di Carico:

- sovraspinta e spinta inerziale degli elementi strutturali agenti in direzione longitudinale positiva (X+) CDC 6
- sovraspinta e spinta inerziale degli elementi strutturali agenti in direzione longitudinale positiva (X-) CDC 7

10.4.1 Stato limite di salvaguardia della vita (SLV)

La risultante delle forze inerziali orizzontali indotte dal sisma viene valutata con la seguente espressione:

$$F_h = P * k_h$$

$$(SLV) \quad k_h = \beta_m * \frac{a_{\max}}{g} = 0.304$$

P = peso proprio;

k = coefficienti sismici.

L'accelerazione massima orizzontale, sono state applicate alla struttura moltiplicando il peso proprio strutturale, calcolato in automatico dal software, rispettivamente per

$$ag/g * S_s * S_t = \pm 0.221 * 1.372 * 1.00 = \pm 0.304$$

APPALTATORE: <u>Mandatario:</u> SALINI IMPREGILO S.p.A.	<u>Mandante:</u> ASTALDI S.p.A.	LINEA FERROVIARIA NAPOLI - BARI TRATTA NAPOLI-CANCELLO					
PROGETTISTA: <u>Mandatario:</u> SYSTRA S.A.		<u>Mandante:</u> SYSTRA-SOTECNI S.p.A.		ROCKSOIL S.p.A.		IN VARIANTE TRA LE PK 0+000 E PK 15+585, INCLUSE LE OPERE ACCESSORIE, NELL'AMBITO DEGLI INTERVENTI DI CUI AL D.L. 133/2014, CONVERTITO IN LEGGE 164 / 2014	
PROGETTO ESECUTIVO SEZIONE TIPO I – RELAZIONE DI CALCOLO GA E OP		PROGETTO IF1M	LOTTO 0.0.E.ZZ	CODIFICA CL	DOCUMENTO GA.01.I0.001	REV. C	PAGINA 106 di 196

Per tenere conto dell'accelerazione sismica nelle fodere delle gallerie e nella soletta di fondazione si considerano:

- a) l'incremento della spinta del terreno laterale applicata sulle fodere, in funzione dell'inerzia delle stesse rispetto all'inerzia dei diaframmi laterali, con una distribuzione di carico costante, considerando la teoria di Wood:

$$\Delta P_{\text{spinta terreno, sisma fodera}} = (\gamma^*) * H * a_g/g * S_s * S_t * I_2 / (I_1 + I_2) \text{ con:}$$

γ^* = valore del peso specifico del terreno pesato tra i vari strati

I_1 = momento d'inerzia del diaframma con base 1.00 m e altezza pari allo spessore del diaframma

I_2 = momento d'inerzia della fodera con base 1.00 m e altezza pari allo spessore della stessa

Spinta statica Wood

sez.	stratigrafia	H m	z m	$\gamma_t (\gamma')$ kN/m ³	γ^* kN/m ³	$a_g * S_s * S_t$ -	ΔP kN/m
0	piano campagna	0	0	-	-	-	-
1	rinterro	3,36	3,36	18,0	17,07	0,304	94,99
2	asse sol. superiore	4,06	0,70	18,0			
3	asse sol. copertura	9,66	5,60	18,0			
4	inizio diaframma	10,16	0,50	18,0			
5	piroclastiti recenti	17,06	6,90	16,0			
6	tufo sfatto	17,96	0,90	15,5			
7	asse sol. fondo	18,31	0,35	15,0			

Tabella 10. Spinta di Wood

APPALTATORE: <u>Mandataria:</u> SALINI IMPREGILO S.p.A.		<u>Mandante:</u> ASTALDI S.p.A.		LINEA FERROVIARIA NAPOLI - BARI TRATTA NAPOLI-CANCELLO					
PROGETTISTA: <u>Mandataria:</u> SYSTRA S.A.		<u>Mandante:</u> SYSTRA-SOTECNI S.p.A. ROCKSOIL S.p.A.		IN VARIANTE TRA LE PK 0+000 E PK 15+585, INCLUSE LE OPERE ACCESSORIE, NELL'AMBITO DEGLI INTERVENTI DI CUI AL D.L. 133/2014, CONVERTITO IN LEGGE 164 / 2014					
PROGETTO ESECUTIVO SEZIONE TIPO I – RELAZIONE DI CALCOLO GA E OP				PROGETTO IF1M	LOTTO 0.0.E.ZZ	CODIFICA CL	DOCUMENTO GA.01.10.001	REV. C	PAGINA 107 di 196



Figura 65. *Diagramma andamento spinta Wood*

1-Diaframma			2-Fodera			I2/(I1+I2)	Δpwood	Δpwood fodera
B1	H1	I1	B2	H2	I2			
m	m	m ⁴	m	m	m ⁴	-	kN/m	kN/m
1,0	1,2	0,144	1,0	0,30	0,0023	0,015	94,99	1,46

Figura 66. *Spinta Wood su fodera esterna*

- b) le spinte inerziali sulle fodere laterali con una distribuzione di carico uniforme in direzione orizzontale pari a:

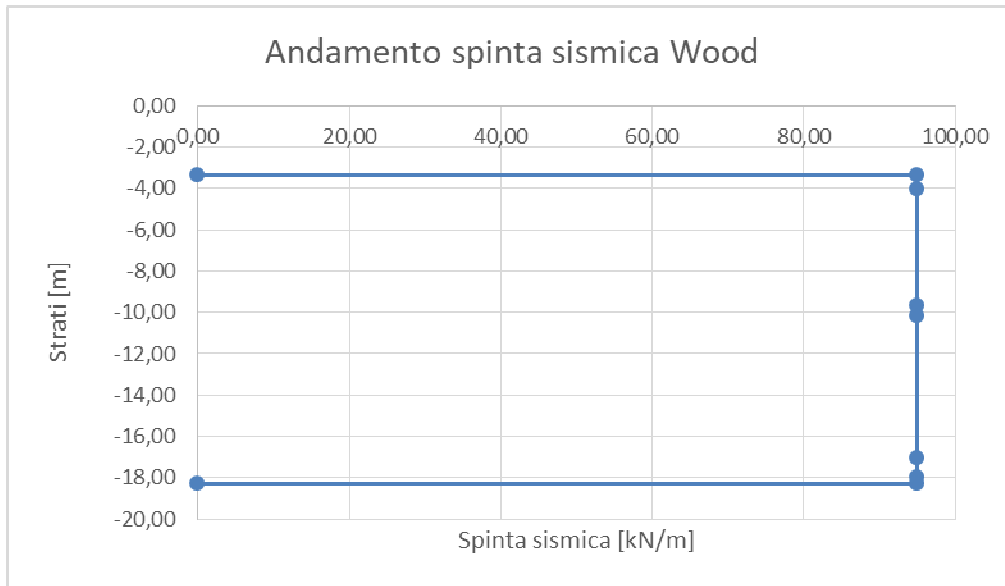
$$Q_{\text{sis cls, fodera, est}} = \pm \gamma_{\text{cls}} * s_{\text{fodere, lat}} * ag/g * S_s * S_t = \pm 25.00 \text{ kN/m}^3 * 0.30 \text{ m} * 0.304 = \pm 2.28 \text{ kN/m}^2$$

$$Q_{\text{sis cls, fodera, int}} = \pm \gamma_{\text{cls}} * s_{\text{fodere, lat}} * ag/g * S_s * S_t = \pm 25.00 \text{ kN/m}^3 * 0.10 \text{ m} * 0.304 = \pm 0.76 \text{ kN/m}^2$$

- c) le spinte inerziali sul solettone di fondo con una distribuzione di carico uniforme in direzione orizzontale pari a:

$$Q_{\text{sis cls, solettone}} = \pm \gamma_{\text{cls}} * s_{\text{solettone}} * ag/g * S_s * S_t = \pm 25.00 \text{ kN/m}^3 * 0.90 \text{ m} * 0.304 = \pm 6.84 \text{ kN/m}^2$$

$$Q_{\text{sis ballast}} = \pm \gamma_{\text{ballast}} * s_{\text{ballast}} * ag/g * S_s * S_t = \pm 18.00 \text{ kN/m}^3 * 0.90 \text{ m} * 0.304 = \pm 4.92 \text{ kN/m}^2$$

$$Q_{\text{sis marciapiedi}} = \pm \gamma_{\text{marciapiedi}} * s_{\text{marciapiedi}} * ag/g * S_s * S_t = \pm 20.00 \text{ kN/m}^3 * 1.35 \text{ m} * 0.304 = \pm 8.21 \text{ kN/m}^2$$

APPALTATORE: <u>Mandatario:</u> SALINI IMPREGILO S.p.A.	<u>Mandante:</u> ASTALDI S.p.A.	LINEA FERROVIARIA NAPOLI - BARI TRATTA NAPOLI-CANCELLO					
PROGETTISTA: <u>Mandatario:</u> SYSTRA S.A.		<u>Mandante:</u> SYSTRA-SOTECNI S.p.A.		ROCKSOIL S.p.A.		IN VARIANTE TRA LE PK 0+000 E PK 15+585, INCLUSE LE OPERE ACCESSORIE, NELL'AMBITO DEGLI INTERVENTI DI CUI AL D.L. 133/2014, CONVERTITO IN LEGGE 164 / 2014	
PROGETTO ESECUTIVO SEZIONE TIPO I – RELAZIONE DI CALCOLO GA E OP		PROGETTO IF1M	LOTTO 0.0.E.ZZ	CODIFICA CL	DOCUMENTO GA.01.I0.001	REV. C	PAGINA 108 di 196

11 ANALISI SVOLTE SOLETTONE DI FONDAZIONE E FODERE

Di seguito si indicano l'origine e le caratteristiche dei codici di calcolo utilizzati riportando titolo, produttore e distributore, versione, estremi della licenza d'uso:

Origine e Caratteristiche dei Codici di Calcolo	
Titolo:	PRO_SAP PROfessional Structural Analysis Program
Versione:	PROFESSIONAL (build 2018-07-183)
Produttore-Distributore:	2S.I. Software e Servizi per l'Ingegneria s.r.l., Ferrara

Un attento esame preliminare della documentazione a corredo del software **ha consentito di valutarne l'affidabilità e soprattutto l'idoneità al caso specifico**. La documentazione, fornita dal produttore e distributore del software, contiene una esauriente descrizione delle basi teoriche e degli algoritmi impiegati, l'individuazione dei campi d'impiego, nonché casi prova interamente risolti e commentati, corredati dei file di input necessari a riprodurre l'elaborazione:

Affidabilità dei codici utilizzati
2S.I. ha verificato l'affidabilità e la robustezza del codice di calcolo attraverso un numero significativo di casi prova in cui i risultati dell'analisi numerica sono stati confrontati con soluzioni teoriche. E' possibile reperire la documentazione contenente alcuni dei più significativi casi trattati al seguente link: http://www.2si.it/Software/Affidabilità.htm

Nel prosieguo si indicano tipo di analisi strutturale condotta (statico, dinamico, lineare o non lineare) e il metodo adottato per la risoluzione del problema strutturale nonché le metodologie seguite per la verifica o per il progetto-verifica delle sezioni. Si riportano le combinazioni di carico adottate e, nel caso di calcoli non lineari, i percorsi di carico seguiti; le configurazioni studiate per la struttura in esame **sono risultate effettivamente esaustive per la progettazione-verifica**.

APPALTATORE: <u>Mandatario:</u> SALINI IMPREGILO S.p.A.	<u>Mandante:</u> ASTALDI S.p.A.	LINEA FERROVIARIA NAPOLI - BARI TRATTA NAPOLI-CANCELLO					
PROGETTISTA: <u>Mandatario:</u> SYSTRA S.A.		<u>Mandante:</u> SYSTRA-SOTECNI S.p.A.		ROCKSOIL S.p.A.		IN VARIANTE TRA LE PK 0+000 E PK 15+585, INCLUSE LE OPERE ACCESSORIE, NELL'AMBITO DEGLI INTERVENTI DI CUI AL D.L. 133/2014, CONVERTITO IN LEGGE 164 / 2014	
PROGETTO ESECUTIVO SEZIONE TIPO I – RELAZIONE DI CALCOLO GA E OP		PROGETTO IF1M	LOTTO 0.0.E.ZZ	CODIFICA CL	DOCUMENTO GA.01.I0.001	REV. C	PAGINA 109 di 196

Tipo di analisi strutturale	
Statica lineare	NO
Statica non lineare	SI
Sismica statica non lineare	SI
Azione sismica	
Norma applicata per l'azione sismica	D.M. 14-01-2008
Combinazioni dei casi di carico	
Tensioni ammissibili	NO
SLU	SI
SLV (SLU con sisma)	SI
SLC	NO
SLD	NO
SLO	NO
Combinazione caratteristica (rara)	SI
Combinazione frequente	NO
Combinazione quasi permanente (SLE)	SI
SLA (accidentale quale incendio)	NO

La verifica della sicurezza degli elementi strutturali avviene con i metodi della scienza delle costruzioni. L'analisi strutturale è condotta con il metodo degli spostamenti per la valutazione dello stato tensodeformativo indotto da carichi statici.

APPALTATORE: <u>Mandatario:</u> <u>Mandante:</u> SALINI IMPREGILO S.p.A. ASTALDI S.p.A.	LINEA FERROVIARIA NAPOLI - BARI TRATTA NAPOLI-CANCELLO IN VARIANTE TRA LE PK 0+000 E PK 15+585, INCLUSE LE OPERE ACCESSORIE, NELL'AMBITO DEGLI INTERVENTI DI CUI AL D.L. 133/2014, CONVERTITO IN LEGGE 164 / 2014					
PROGETTISTA: <u>Mandatario:</u> <u>Mandante:</u> SYSTRA S.A. SYSTRA-SOTECNI S.p.A. ROCKSOIL S.p.A.						
PROGETTO ESECUTIVO SEZIONE TIPO I – RELAZIONE DI CALCOLO GA E OP	PROGETTO IF1M	LOTTO 0.0.E.ZZ	CODIFICA CL	DOCUMENTO GA.01.I0.001	REV. C	PAGINA 111 di 196

Informazioni generali sull'elaborazione e giudizio motivato di accettabilità dei risultati.

Il programma prevede una serie di controlli automatici (check) che consentono l'individuazione di errori di modellazione. Al termine dell'analisi un controllo automatico identifica la presenza di spostamenti o rotazioni abnormi. Si può pertanto asserire che l'elaborazione sia corretta e completa. I risultati delle elaborazioni sono stati sottoposti a controlli che ne comprovano l'attendibilità. Tale valutazione ha compreso il confronto con i risultati di semplici calcoli, eseguiti con metodi tradizionali e adottati, anche in fase di primo proporzionamento della struttura. Inoltre, sulla base di considerazioni riguardanti gli stati tensionali e deformativi determinati, si è valutata la validità delle scelte operate in sede di schematizzazione e di modellazione della struttura e delle azioni. Si allega al termine della presente relazione elenco sintetico dei controlli svolti (verifiche di equilibrio tra reazioni vincolari e carichi applicati, comparazioni tra i risultati delle analisi e quelli di valutazioni semplificate, etc.).

Un attento esame preliminare della documentazione a corredo del software **ha consentito di valutarne l'affidabilità e soprattutto l'idoneità al caso specifico**. La documentazione, fornita dal produttore e distributore del software, contiene una esauriente descrizione delle basi teoriche e degli algoritmi impiegati, l'individuazione dei campi d'impiego, nonché casi prova interamente risolti e commentati, corredati dei file di input necessari a riprodurre l'elaborazione:

Affidabilità dei codici utilizzati

2S.I. ha verificato l'affidabilità e la robustezza del codice di calcolo attraverso un numero significativo di casi prova in cui i risultati dell'analisi numerica sono stati confrontati con soluzioni teoriche.

E' possibile reperire la documentazione contenente alcuni dei più significativi casi trattati al seguente link: <http://www.2si.it/Software/Affidabilità.htm>

APPALTATORE: <u>Mandatario:</u> SALINI IMPREGILO S.p.A.	<u>Mandante:</u> ASTALDI S.p.A.	LINEA FERROVIARIA NAPOLI - BARI TRATTA NAPOLI-CANCELLO					
PROGETTISTA: <u>Mandatario:</u> SYSTRA S.A.		<u>Mandante:</u> SYSTRA-SOTECNI S.p.A.		ROCKSOIL S.p.A.		IN VARIANTE TRA LE PK 0+000 E PK 15+585, INCLUSE LE OPERE ACCESSORIE, NELL'AMBITO DEGLI INTERVENTI DI CUI AL D.L. 133/2014, CONVERTITO IN LEGGE 164 / 2014	
PROGETTO ESECUTIVO SEZIONE TIPO I – RELAZIONE DI CALCOLO GA E OP		PROGETTO IF1M	LOTTO 0.0.E.ZZ	CODIFICA CL	DOCUMENTO GA.01.I0.001	REV. C	PAGINA 112 di 196

11.1 Modellazione dei materiali

Il programma consente l'uso di materiali diversi. Sono previsti i seguenti tipi di materiale:

1	materiale tipo cemento armato
5	materiale tipo generico

I materiali utilizzati nella modellazione sono individuati da una sigla identificativa ed un codice numerico (gli elementi strutturali richiamano quest'ultimo nella propria descrizione). Per ogni materiale vengono riportati in tabella i seguenti dati:

<i>Young</i>	modulo di elasticità normale
<i>Poisson</i>	coefficiente di contrazione trasversale
<i>G</i>	modulo di elasticità tangenziale
<i>Gamma</i>	peso specifico
<i>Alfa</i>	coefficiente di dilatazione termica

I dati soprariportati vengono utilizzati per la modellazione dello schema statico e per la determinazione dei carichi inerziali e termici. In relazione al tipo di materiale vengono riportati inoltre:

1	cemento armato		
	Rck	resistenza caratteristica cubica	
	Fctm	resistenza media a trazione semplice	

Id	Tipo / Note		Young	Poisson	G	Gamma	Alfa
		daN/cm2	daN/cm2		daN/cm2	daN/cm3	
1	Calcestruzzo Classe C25/30		3.145e+05	0.20	1.310e+05	2.50e-03	1.00e-05
	Rck	300.0					
	fctm	25.6					

APPALTATORE: <u>Mandatario:</u> <u>Mandante:</u> SALINI IMPREGILO S.p.A. ASTALDI S.p.A.		LINEA FERROVIARIA NAPOLI - BARI TRATTA NAPOLI-CANCELLO IN VARIANTE TRA LE PK 0+000 E PK 15+585, INCLUSE LE OPERE ACCESSORIE, NELL'AMBITO DEGLI INTERVENTI DI CUI AL D.L. 133/2014, CONVERTITO IN LEGGE 164 / 2014					
PROGETTISTA: <u>Mandatario:</u> <u>Mandante:</u> SYSTRA S.A. SYSTRA-SOTECNI S.p.A. ROCKSOIL S.p.A.							
PROGETTO ESECUTIVO SEZIONE TIPO I – RELAZIONE DI CALCOLO GA E OP		PROGETTO IF1M	LOTTO 0.0.E.ZZ	CODIFICA CL	DOCUMENTO GA.01.10.001	REV. C	PAGINA 113 di 196

11.2 Modellazione delle sezioni

Il programma consente l'uso di sezioni diverse. Sono previsti i seguenti tipi di sezione:

- 1 sezione di tipo generico
- 2 profilati semplici
- 3 profilati accoppiati e speciali

Le sezioni utilizzate nella modellazione sono individuate da una sigla identificativa ed un codice numerico (gli elementi strutturali richiamano quest'ultimo nella propria descrizione). Per ogni sezione vengono riportati in tabella i seguenti dati:

Area	area della sezione
A V2	area della sezione/fattore di taglio (per il taglio in direzione 2)
A V3	area della sezione/fattore di taglio (per il taglio in direzione 3)
Jt	fattore torsionale di rigidità
J2-2	momento d'inerzia della sezione riferito all'asse 2
J3-3	momento d'inerzia della sezione riferito all'asse 3
W2-2	modulo di resistenza della sezione riferito all'asse 2
W3-3	modulo di resistenza della sezione riferito all'asse 3
Wp2-2	modulo di resistenza plastico della sezione riferito all'asse 2
Wp3-3	modulo di resistenza plastico della sezione riferito all'asse 3

I dati sopra riportati vengono utilizzati per la determinazione dei carichi inerziali e per la definizione delle rigidità degli elementi strutturali; qualora il valore di Area V2 (e/o Area V3) sia nullo la deformabilità per taglio V2 (e/o V3) è trascurata. La valutazione delle caratteristiche inerziali delle sezioni è condotta nel riferimento 2-3 dell'elemento.

Id	Tipo	Area	A V2	A V3	Jt	J 2-2	J 3-3	W 2-2	W 3-3	Wp 2-2	Wp 3-3
		cm2	cm2	cm2	cm4	cm4	cm4	cm3	cm3	cm3	cm3
1	Rettangolare: h=30	b=1003000.00	2500.00	2500.00	7.299e+05	2.500e+06	2.250e+05	5.000e+04	1.500e+04	7.500e+04	2.250e+04
2	Rettangolare: h=90	b=1009000.00	7500.00	7500.00	1.132e+07	7.500e+06	6.075e+06	1.500e+05	1.350e+05	2.250e+05	2.025e+05
3	Rettangolare: h=10	b=1001000.00	833.33	833.33	3.123e+04	8.333e+05	8333.33	1.667e+04	1666.67	2.500e+04	2500.00

APPALTATORE: <u>Mandatario:</u> SALINI IMPREGILO S.p.A.	<u>Mandante:</u> ASTALDI S.p.A.	LINEA FERROVIARIA NAPOLI - BARI TRATTA NAPOLI-CANCELLO									
PROGETTISTA: <u>Mandatario:</u> SYSTRA S.A.		<u>Mandante:</u> SYSTRA-SOTECNI S.p.A.		ROCKSOIL S.p.A.		IN VARIANTE TRA LE PK 0+000 E PK 15+585, INCLUSE LE OPERE ACCESSORIE, NELL'AMBITO DEGLI INTERVENTI DI CUI AL D.L. 133/2014, CONVERTITO IN LEGGE 164 / 2014					
PROGETTO ESECUTIVO SEZIONE TIPO I – RELAZIONE DI CALCOLO GA E OP		PROGETTO IF1M	LOTTO 0.0.E.ZZ	CODIFICA CL	DOCUMENTO GA.01.I0.001	REV. C	PAGINA 114 di 196				

11.3 Modellazione delle azioni

Il programma consente l'uso di diverse tipologie di carico (azioni). Le azioni utilizzate nella modellazione sono individuate da una sigla identificativa ed un codice numerico (gli elementi strutturali richiamano quest'ultimo nella propria descrizione). Per ogni azione applicata alla struttura viene di riportato il codice, il tipo e la sigla identificativa. Le tabelle successive dettagliano i valori caratteristici di ogni azione in relazione al tipo. Le tabelle riportano infatti i seguenti dati in relazione al tipo:

1	carico concentrato nodale 6 dati (forza Fx, Fy, Fz, momento Mx, My, Mz)
2	spostamento nodale impresso 6 dati (spostamento Tx,Ty,Tz, rotazione Rx,Ry,Rz)
3	carico distribuito globale su elemento tipo trave 7 dati (fx,fy,fz,mx,my,mz,ascissa di inizio carico) 7 dati (fx,fy,fz,mx,my,mz,ascissa di fine carico)
4	carico distribuito locale su elemento tipo trave 7 dati (f1,f2,f3,m1,m2,m3,ascissa di inizio carico) 7 dati (f1,f2,f3,m1,m2,m3,ascissa di fine carico)
5	carico concentrato globale su elemento tipo trave 7 dati (Fx,Fy,Fz,Mx,My,Mz,ascissa di carico)
6	carico concentrato locale su elemento tipo trave 7 dati (F1, F2, F3, M1, M2, M3, ascissa di carico)
8	carico di pressione uniforme su elemento tipo piastra 1 dato (pressione)
9	carico di pressione variabile su elemento tipo piastra 4 dati (pressione, quota, pressione, quota)
11	carico variabile generale su elementi tipo trave e piastra 1 dato descrizione della tipologia 4 dati per segmento (posizione, valore, posizione, valore) la tipologia precisa l'ascissa di definizione, la direzione del carico, la modalità di carico e la larghezza d'influenza per gli elementi tipo trave

APPALTATORE: Mandataria: SALINI IMPREGILO S.p.A. Mandante: ASTALDI S.p.A.	LINEA FERROVIARIA NAPOLI - BARI TRATTA NAPOLI-CANCELLO IN VARIANTE TRA LE PK 0+000 E PK 15+585, INCLUSE LE OPERE ACCESSORIE, NELL'AMBITO DEGLI INTERVENTI DI CUI AL D.L. 133/2014, CONVERTITO IN LEGGE 164 / 2014					
PROGETTISTA: Mandataria: SYSTRA S.A. Mandante: SYSTRA-SOTECNI S.p.A. ROCKSOIL S.p.A.	PROGETTO IF1M	LOTTO 0.0.E.ZZ	CODIFICA CL	DOCUMENTO GA.01.I0.001	REV. C	PAGINA 115 di 196
PROGETTO ESECUTIVO SEZIONE TIPO I – RELAZIONE DI CALCOLO GA E OP						

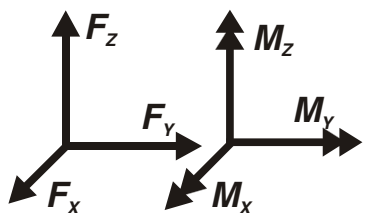
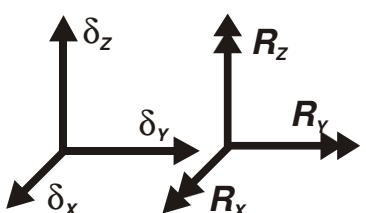
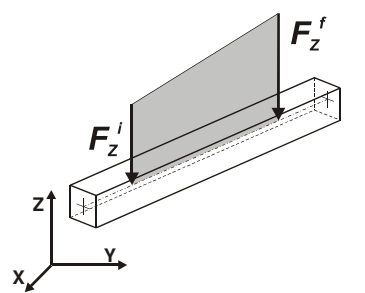
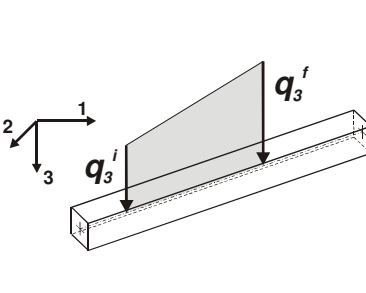
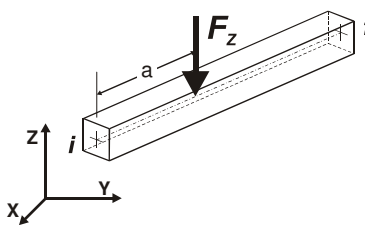
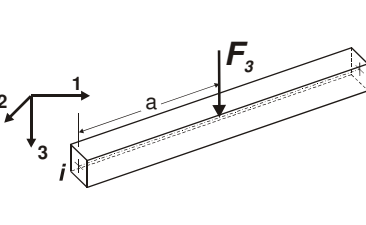
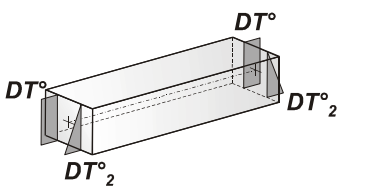
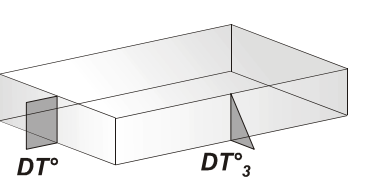
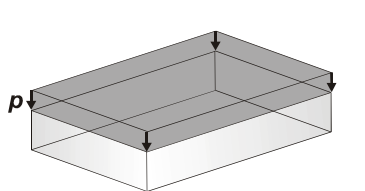
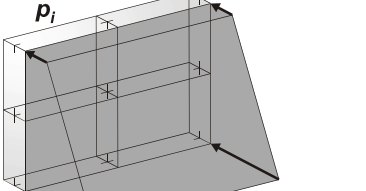
 <p>Carico concentrato o nodale</p>	 <p>Spostamento o impresso</p>
 <p>Carico distribuito globale</p>	 <p>Carico distribuito locale</p>
 <p>Carico concentrato o globale</p>	 <p>Carico concentrato locale</p>
 <p>Carico termico 2D</p>	 <p>Carico termico 3D</p>
 <p>Carico pressione uniforme</p>	 <p>Carico pressione variabile</p>

APPALTATORE: <u>Mandatario:</u> SALINI IMPREGILO S.p.A.		<u>Mandante:</u> ASTALDI S.p.A.		LINEA FERROVIARIA NAPOLI - BARI TRATTA NAPOLI-CANCELLO					
PROGETTISTA: <u>Mandatario:</u> SYSTRA S.A.		<u>Mandante:</u> SYSTRA-SOTECNI S.p.A. ROCKSOIL S.p.A.		IN VARIANTE TRA LE PK 0+000 E PK 15+585, INCLUSE LE OPERE ACCESSORIE, NELL'AMBITO DEGLI INTERVENTI DI CUI AL D.L. 133/2014, CONVERTITO IN LEGGE 164 / 2014					
PROGETTO ESECUTIVO SEZIONE TIPO I – RELAZIONE DI CALCOLO GA E OP				PROGETTO	LOTTO	CODIFICA	DOCUMENTO	REV.	PAGINA
				IF1M	0.0.E.ZZ	CL	GA.01.I0.001	C	116 di 196

Tipo	carico distribuito globale su trave
-------------	--

Id	Tipo	Pos.	fx	fy	fz	mx	my	mz
		cm	daN/cm	daN/cm	daN/cm	daN	daN	daN
1	Q ballast FOND	0.0	0.0	0.0	-16.20	0.0	0.0	0.0
		0.0	0.0	0.0	-16.20	0.0	0.0	0.0
2	Q marciapiede FOND	0.0	0.0	0.0	-27.00	0.0	0.0	0.0
		0.0	0.0	0.0	-27.00	0.0	0.0	0.0
6	Traffico ferroviario FOND	0.0	0.0	0.0	-45.23	0.0	0.0	0.0
		0.0	0.0	0.0	-45.23	0.0	0.0	0.0
7	Spinta sismica wood + PAR	0.0	1.46	0.0	0.0	0.0	0.0	0.0
		0.0	1.46	0.0	0.0	0.0	0.0	0.0
8	Inerzia fodere +	0.0	2.28	0.0	0.0	0.0	0.0	0.0
		0.0	2.28	0.0	0.0	0.0	0.0	0.0
9	Inerzia fodere -	0.0	-2.28	0.0	0.0	0.0	0.0	0.0
		0.0	-2.28	0.0	0.0	0.0	0.0	0.0
10	Inerzia solettone fondo +	0.0	6.84	0.0	0.0	0.0	0.0	0.0
		0.0	6.84	0.0	0.0	0.0	0.0	0.0
11	Inerzia solettone fondo -	0.0	-6.84	0.0	0.0	0.0	0.0	0.0
		0.0	-6.84	0.0	0.0	0.0	0.0	0.0
12	Inerzia marciapiedi +	0.0	8.21	0.0	0.0	0.0	0.0	0.0
		0.0	8.21	0.0	0.0	0.0	0.0	0.0
13	Inerzia marciapiedi -	0.0	-8.21	0.0	0.0	0.0	0.0	0.0
		0.0	-8.21	0.0	0.0	0.0	0.0	0.0
14	Inerzia ballast +	0.0	4.92	0.0	0.0	0.0	0.0	0.0
		0.0	4.92	0.0	0.0	0.0	0.0	0.0
15	Inerzia ballast -	0.0	-4.92	0.0	0.0	0.0	0.0	0.0
		0.0	-4.92	0.0	0.0	0.0	0.0	0.0
16	Inerzia fodere interne +	0.0	0.76	0.0	0.0	0.0	0.0	0.0
		0.0	0.76	0.0	0.0	0.0	0.0	0.0
17	Inerzia fodere interne -	0.0	-0.76	0.0	0.0	0.0	0.0	0.0
		0.0	-0.76	0.0	0.0	0.0	0.0	0.0

APPALTATORE: <u>Mandatario:</u> SALINI IMPREGILO S.p.A.	<u>Mandante:</u> ASTALDI S.p.A.	LINEA FERROVIARIA NAPOLI - BARI TRATTA NAPOLI-CANCELLO				
PROGETTISTA: <u>Mandatario:</u> SYSTRA S.A.		<u>Mandante:</u> SYSTRA-SOTECNI S.p.A.		ROCKSOIL S.p.A.		
PROGETTO ESECUTIVO SEZIONE TIPO I – RELAZIONE DI CALCOLO GA E OP		PROGETTO IF1M	LOTTO 0.0.E.ZZ	CODIFICA CL	DOCUMENTO GA.01.I0.001	REV. C
				PAGINA 117 di 196		

11.4 Schematizzazione dei casi di carico

Il programma consente l'applicazione di diverse tipologie di casi di carico.

Sono previsti i seguenti 11 tipi di casi di carico:

	Sigl a	Tipo	Descrizione
1	Ggk	A	caso di carico comprensivo del peso proprio struttura
2	Gk	NA	caso di carico con azioni permanenti
3	Qk	NA	caso di carico con azioni variabili
4	Gsk	A	caso di carico comprensivo dei carichi permanenti sui solai e sulle coperture
5	Qsk	A	caso di carico comprensivo dei carichi variabili sui solai
6	Qnk	A	caso di carico comprensivo dei carichi di neve sulle coperture
7	Qtk	SA	caso di carico comprensivo di una variazione termica agente sulla struttura
8	Qvk	NA	caso di carico comprensivo di azioni da vento sulla struttura
9	Esk	SA	caso di carico sismico con analisi statica equivalente
10	Edk	SA	caso di carico sismico con analisi dinamica
11	Pk	NA	caso di carico comprensivo di azioni derivanti da coazioni, cedimenti e precompressioni

Sono di tipo automatico A (ossia non prevedono introduzione dati da parte dell'utente) i seguenti casi di carico: 1-Ggk; 4-Gsk; 5-Qsk; 6-Qnk.

Sono di tipo semi-automatico SA (ossia prevedono una minima introduzione dati da parte dell'utente) i seguenti casi di carico:

7-Qtk, in quanto richiede solo il valore della variazione termica;

9-Esk e 10-Edk, in quanto richiedono il valore dell'angolo di ingresso del sisma e l'individuazione dei casi di carico partecipanti alla definizione delle masse.

Sono di tipo non automatico NA ossia prevedono la diretta applicazione di carichi generici agli elementi strutturali (si veda il precedente punto Modellazione delle Azioni) i restanti casi di carico.

Nella tabella successiva vengono riportati i casi di carico agenti sulla struttura, con l'indicazione dei dati relativi al caso di carico stesso:

Numero Tipo e Sigla identificativa, Valore di riferimento del caso di carico (se previsto).

In successione, per i casi di carico non automatici, viene riportato l'elenco di nodi ed elementi direttamente caricati con la sigla identificativa del carico.

APPALTATORE: <u>Mandataria:</u> SALINI IMPREGILO S.p.A.	<u>Mandante:</u> ASTALDI S.p.A.	LINEA FERROVIARIA NAPOLI - BARI TRATTA NAPOLI-CANCELLO IN VARIANTE TRA LE PK 0+000 E PK 15+585, INCLUSE LE OPERE ACCESSORIE, NELL'AMBITO DEGLI INTERVENTI DI CUI AL D.L. 133/2014, CONVERTITO IN LEGGE 164 / 2014									
PROGETTISTA: <u>Mandataria:</u> SYSTRA S.A.		<u>Mandante:</u> SYSTRA-SOTECNI S.p.A.		ROCKSOIL S.p.A.							
PROGETTO ESECUTIVO SEZIONE TIPO I – RELAZIONE DI CALCOLO GA E OP		PROGETTO IF1M	LOTTO 0.0.E.ZZ	CODIFICA CL	DOCUMENTO GA.01.I0.001	REV. C	PAGINA 118 di 196				

Per i casi di carico di tipo sismico (9-Esk e 10-Edk), viene riportata la tabella di definizione delle masse: per ogni caso di carico partecipante alla definizione delle masse viene indicata la relativa aliquota (partecipazione) considerata. Si precisa che per i caso di carico 5-Qsk e 6-Qnk la partecipazione è prevista localmente per ogni elemento solaio o copertura presente nel modello (si confronti il valore Sksol nel capitolo relativo agli elementi solaio) e pertanto la loro partecipazione è di norma pari a uno.

In coda alla tabella dei casi di carichi gli stessi vengono riportati per sintesi in forma grafica.

CDC	Tipo	Sigla Id	Note
1	Ggk	CDC=Ggk (peso proprio della struttura)	
3	Gk	CDC=G2k (permanente generico n.c.d.) BALLAST e MARCIAPIEDI	D2 : 3 Azione : Q ballast FOND D2 :da 4 a 5 Azione : Q marciapiede FOND D2 : 6 Azione : Q ballast FOND
4	Qk	CDC=Qk (variabile generico) TRENO SX	D2 : 3 Azione : Traffico ferroviario FOND
5	Qk	CDC=Qk (variabile generico) TRENO DX	D2 : 6 Azione : Traffico ferroviario FOND
6	Qk	CDC=Qk (variabile generico) SISMA +	D2 :da 3 a 6 Azione : Inerzia solettone fondo + D2 :da 3 a 6 Azione : Inerzia ballast + D2 : 7 Azione : Inerzia fodere interne + D2 : 8 Azione : Spinta sismica wood + PAR D2 : 8 Azione : Inerzia fodere +
7	Qk	CDC=Qk (variabile generico) SISMA -	D2 :da 3 a 6 Azione : Inerzia solettone fondo - D2 :da 3 a 6 Azione : Inerzia ballast - D2 : 7 Azione : Inerzia fodere interne - D2 : 8 Azione : Inerzia fodere -

APPALTATORE: <u>Mandatária:</u> SALINI IMPREGILO S.p.A.	<u>Mandante:</u> ASTALDI S.p.A.	LINEA FERROVIARIA NAPOLI - BARI TRATTA NAPOLI-CANCELLO					
PROGETTISTA: <u>Mandatária:</u> SYSTRA S.A.		<u>Mandante:</u> SYSTRA-SOTECNI S.p.A. ROCKSOIL S.p.A.		IN VARIANTE TRA LE PK 0+000 E PK 15+585, INCLUSE LE OPERE ACCESSORIE, NELL'AMBITO DEGLI INTERVENTI DI CUI AL D.L. 133/2014, CONVERTITO IN LEGGE 164 / 2014			
PROGETTO ESECUTIVO SEZIONE TIPO I – RELAZIONE DI CALCOLO GA E OP		PROGETTO IF1M	LOTTO 0.0.E.ZZ	CODIFICA CL	DOCUMENTO GA.01.I0.001	REV. C	PAGINA 119 di 196



Figura 67. Caso di carico CDC 1 (Peso proprio della struttura)



Figura 68. Caso di carico CDC 2 (Permanente spinta e sottospinta)

APPALTATORE: <u>Mandatária:</u> SALINI IMPREGILO S.p.A.	<u>Mandante:</u> ASTALDI S.p.A.	LINEA FERROVIARIA NAPOLI - BARI TRATTA NAPOLI-CANCELLO					
PROGETTISTA: <u>Mandatária:</u> SYSTRA S.A.		<u>Mandante:</u> SYSTRA-SOTECNI S.p.A.		ROCKSOIL S.p.A.		IN VARIANTE TRA LE PK 0+000 E PK 15+585, INCLUSE LE OPERE ACCESSORIE, NELL'AMBITO DEGLI INTERVENTI DI CUI AL D.L. 133/2014, CONVERTITO IN LEGGE 164 / 2014	
PROGETTO ESECUTIVO SEZIONE TIPO I – RELAZIONE DI CALCOLO GA E OP		PROGETTO IF1M	LOTTO 0.0.E.ZZ	CODIFICA CL	DOCUMENTO GA.01.I0.001	REV. C	PAGINA 120 di 196

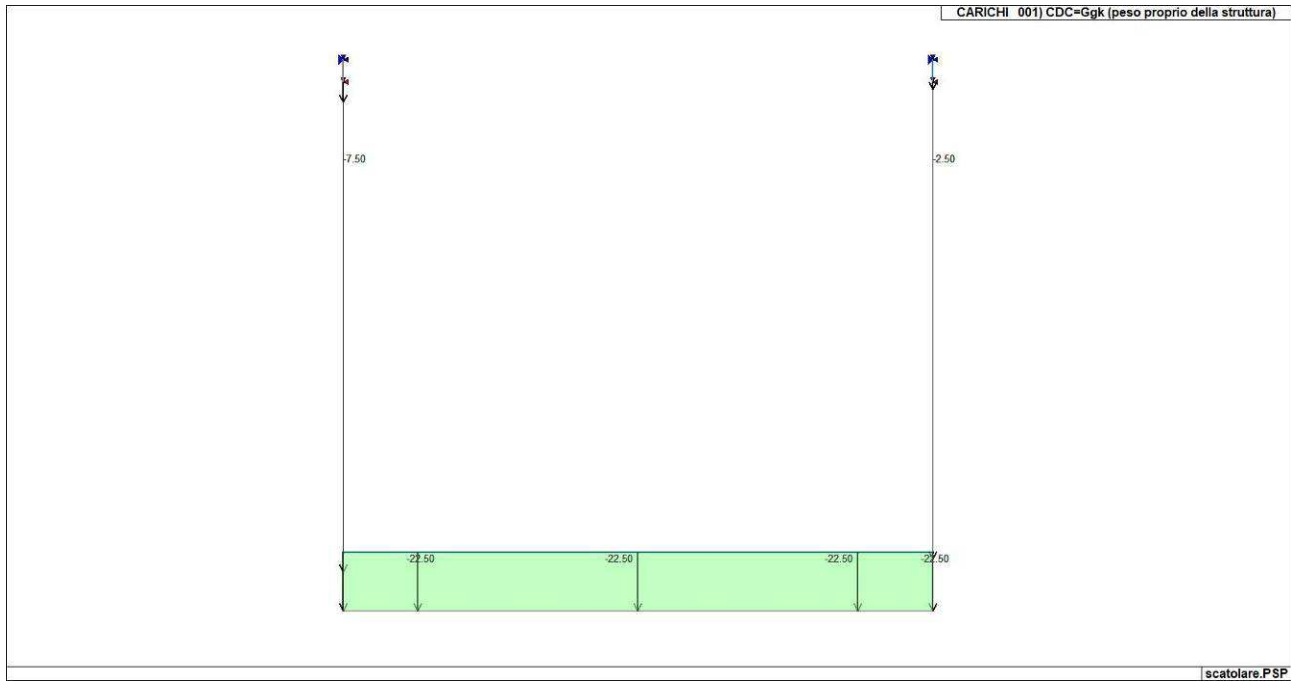

Figura 69. Caso di carico CDC 3 (Permanente ballast e marciapiedi)

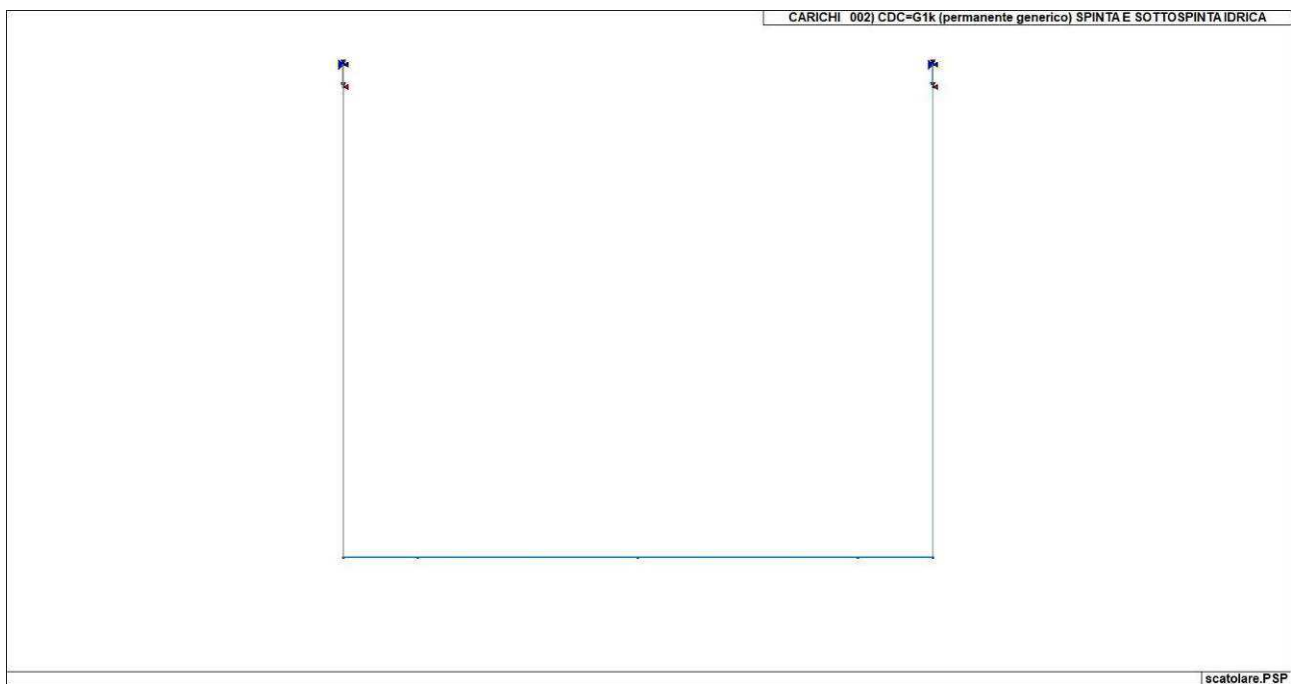

Figura 70. Caso di carico CDC 4 (Treno binario sinistra)

APPALTATORE: <u>Mandatária:</u> SALINI IMPREGILO S.p.A.	<u>Mandante:</u> ASTALDI S.p.A.	LINEA FERROVIARIA NAPOLI - BARI TRATTA NAPOLI-CANCELLO					
PROGETTISTA: <u>Mandatária:</u> SYSTRA S.A.		<u>Mandante:</u> SYSTRA-SOTECNI S.p.A.		ROCKSOIL S.p.A.		IN VARIANTE TRA LE PK 0+000 E PK 15+585, INCLUSE LE OPERE ACCESSORIE, NELL'AMBITO DEGLI INTERVENTI DI CUI AL D.L. 133/2014, CONVERTITO IN LEGGE 164 / 2014	
PROGETTO ESECUTIVO SEZIONE TIPO I – RELAZIONE DI CALCOLO GA E OP		PROGETTO IF1M	LOTTO 0.0.E.ZZ	CODIFICA CL	DOCUMENTO GA.01.I0.001	REV. C	PAGINA 121 di 196

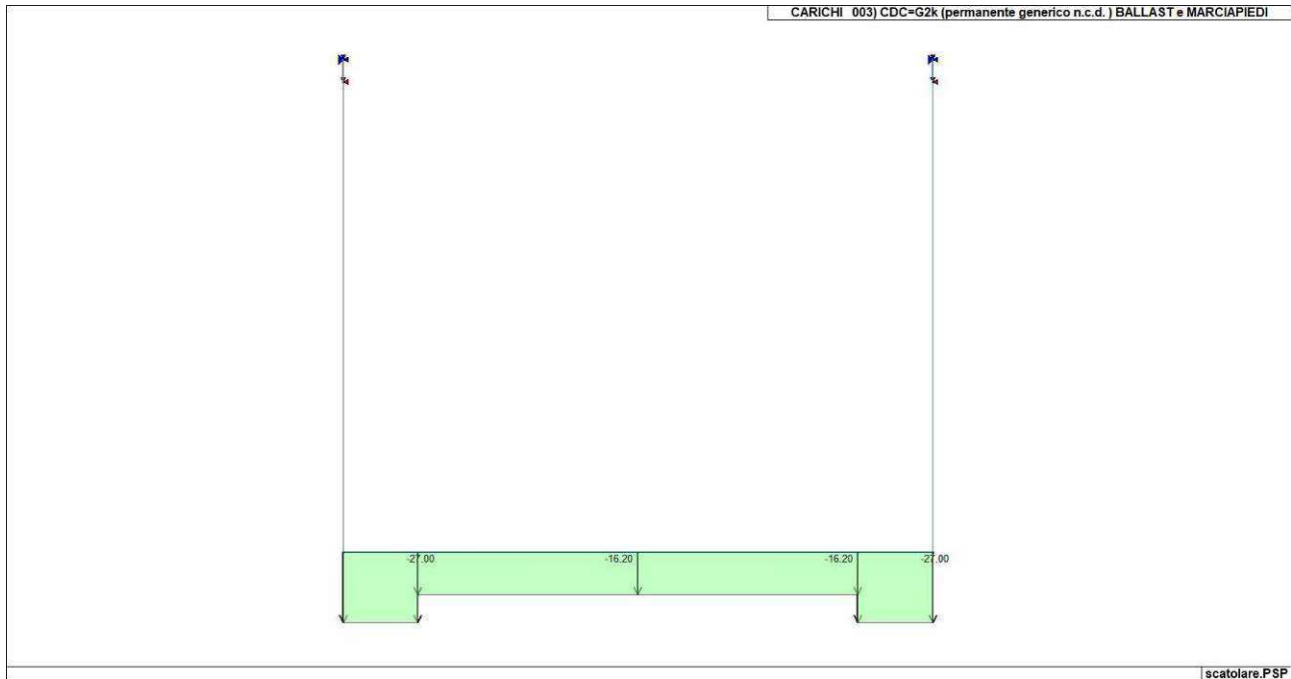

Figura 71. Caso di carico CDC 5 (Treno binario destra)

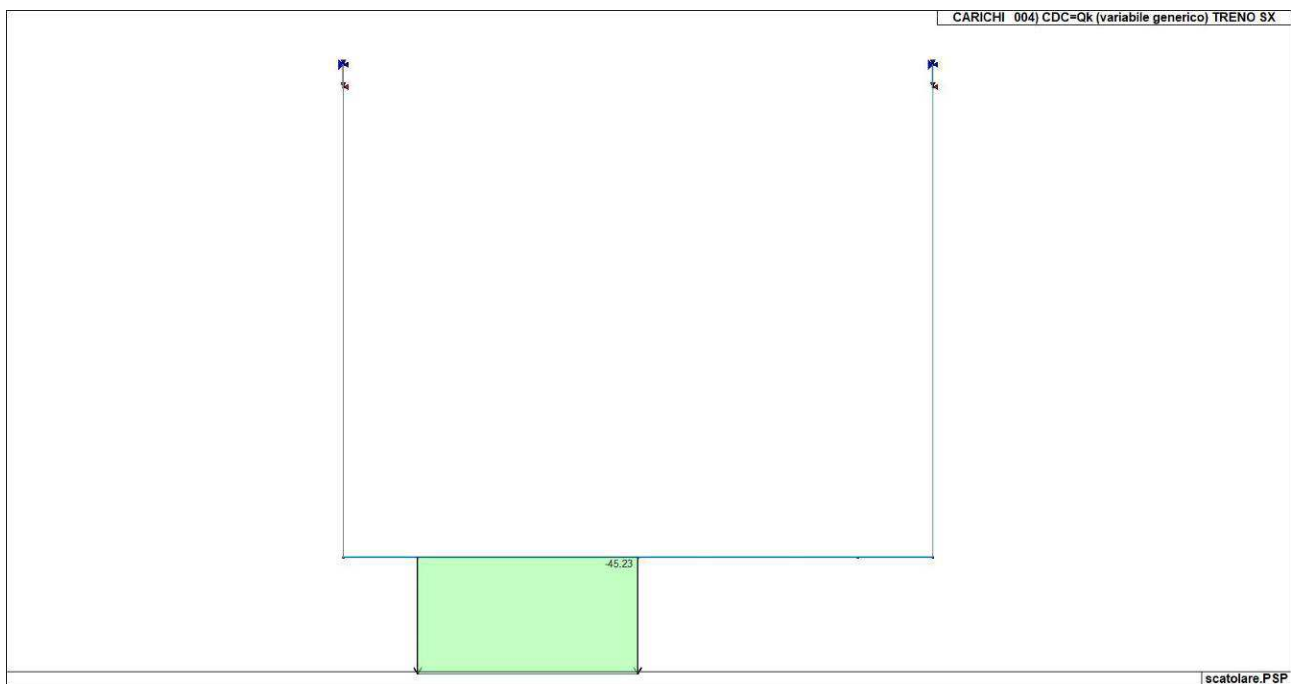

Figura 72. Caso di carico CDC 6 (Sisma X+)

APPALTATORE: <u>Mandatária:</u> SALINI IMPREGILO S.p.A.	<u>Mandante:</u> ASTALDI S.p.A.	LINEA FERROVIARIA NAPOLI - BARI TRATTA NAPOLI-CANCELLO					
PROGETTISTA: <u>Mandatária:</u> SYSTRA S.A.		<u>Mandante:</u> SYSTRA-SOTECNI S.p.A.		ROCKSOIL S.p.A.		IN VARIANTE TRA LE PK 0+000 E PK 15+585, INCLUSE LE OPERE ACCESSORIE, NELL'AMBITO DEGLI INTERVENTI DI CUI AL D.L. 133/2014, CONVERTITO IN LEGGE 164 / 2014	
PROGETTO ESECUTIVO SEZIONE TIPO I – RELAZIONE DI CALCOLO GA E OP		PROGETTO IF1M	LOTTO 0.0.E.ZZ	CODIFICA CL	DOCUMENTO GA.01.I0.001	REV. C	PAGINA 122 di 196

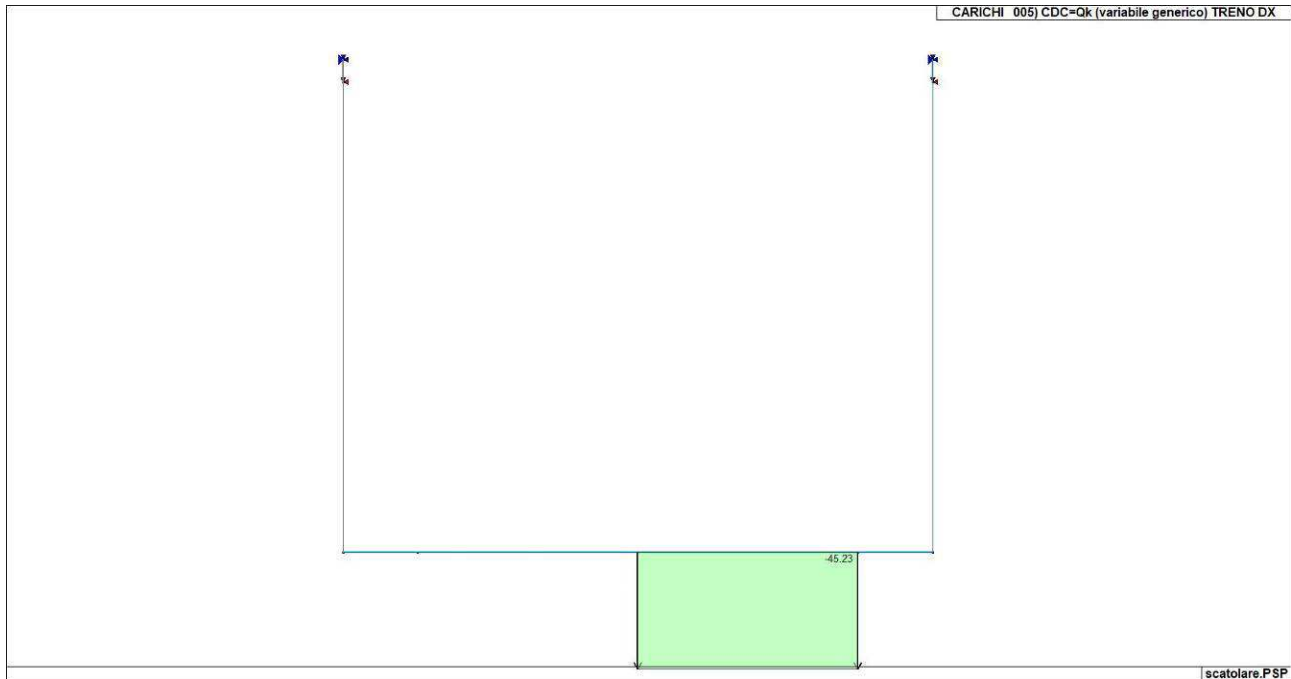

Figura 73. Caso di carico CDC 7 (Sisma X-)

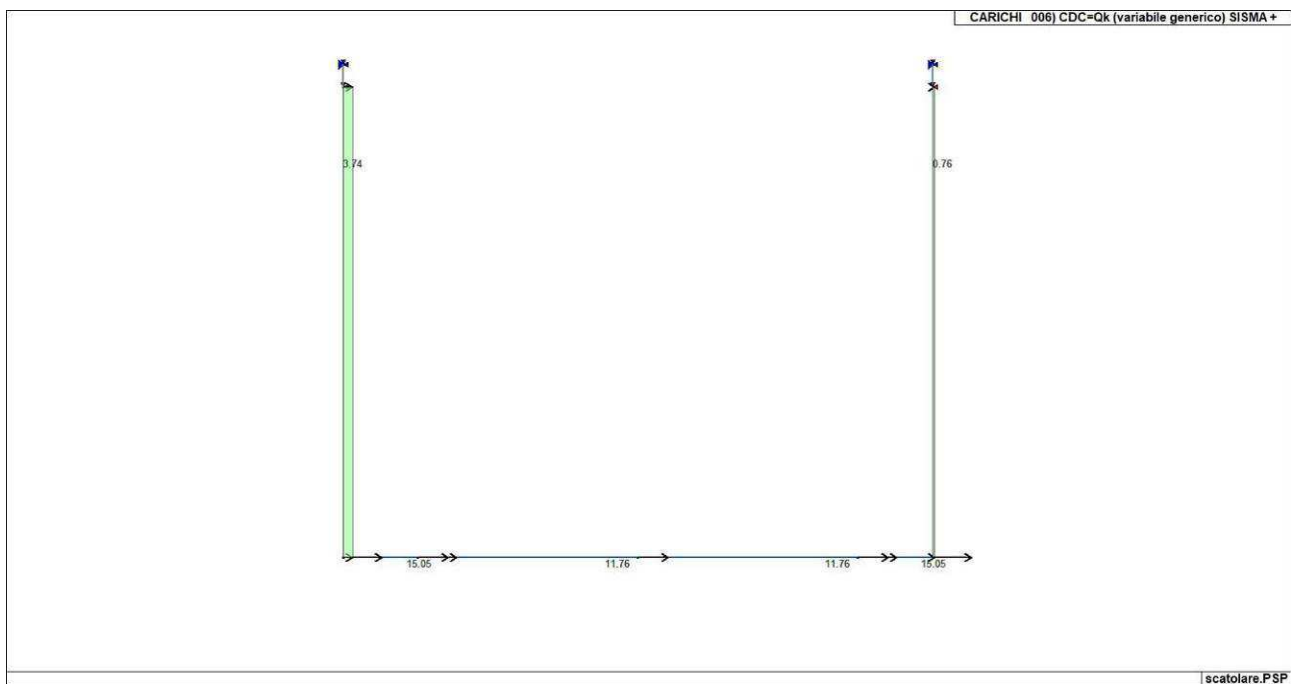
APPALTATORE: <u>Mandatario:</u> SALINI IMPREGILO S.p.A.	<u>Mandante:</u> ASTALDI S.p.A.	LINEA FERROVIARIA NAPOLI - BARI TRATTA NAPOLI-CANCELLO										
PROGETTISTA: <u>Mandatario:</u> SYSTRA S.A.		<u>Mandante:</u> SYSTRA-SOTECNI S.p.A.		ROCKSOIL S.p.A.		IN VARIANTE TRA LE PK 0+000 E PK 15+585, INCLUSE LE OPERE ACCESSORIE, NELL'AMBITO DEGLI INTERVENTI DI CUI AL D.L. 133/2014, CONVERTITO IN LEGGE 164 / 2014						
PROGETTO ESECUTIVO SEZIONE TIPO I – RELAZIONE DI CALCOLO GA E OP		PROGETTO IF1M	LOTTO 0.0.E.ZZ	CODIFICA CL	DOCUMENTO GA.01.I0.001	REV. C	PAGINA 123 di 196					

11.5 Definizione delle combinazioni

Il programma combina i diversi tipi di casi di carico (CDC) secondo le regole previste dalla normativa vigente.

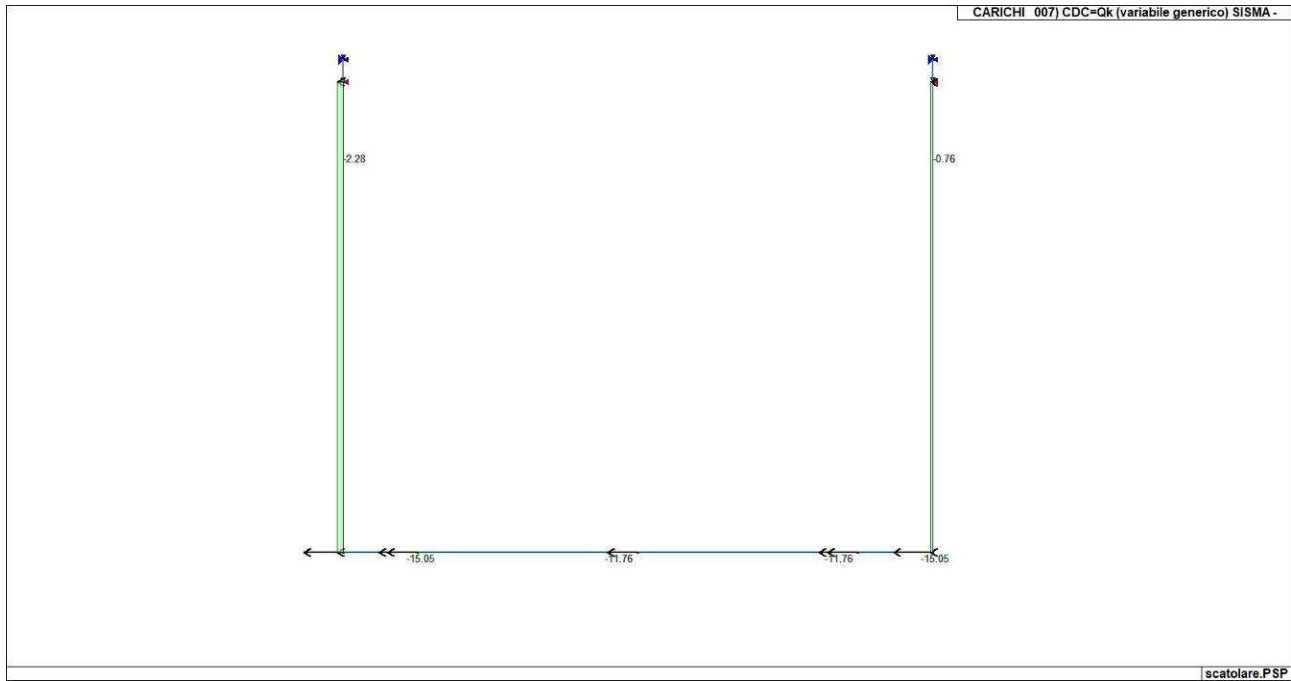
Le combinazioni previste sono destinate al controllo di sicurezza della struttura ed alla verifica degli spostamenti e delle sollecitazioni.

La tabella riporta il *peso nella combinazione*, assunto per ogni caso di carico.

Cmb	CDC 1/15...	CDC 2/16...	CDC 3/17...	CDC 4/18...	CDC 5/19...	CDC 6/20...	CDC 7/21...	CDC 8/22...	CDC 9/23...	CDC 10/24...	CDC 11/25...	CDC 12/26...	CDC 13/27...	CDC 14/28...
1	1.35	1.35	1.50	1.50	0.0	0.0	0.0							
2	1.35	1.35	1.50	0.0	1.50	0.0	0.0							
3	1.35	1.35	1.50	1.50	1.20	0.0	0.0							
4	1.35	1.35	1.50	1.20	1.50	0.0	0.0							
5	1.00	1.00	1.50	1.50	0.0	0.0	0.0							
6	1.00	1.00	1.50	0.0	1.50	0.0	0.0							
7	1.00	1.00	1.50	1.50	1.20	0.0	0.0							
8	1.00	1.00	1.50	1.20	1.50	0.0	0.0							
9	1.00	1.00	1.00	0.0	0.0	1.00	0.0							
10	1.00	1.00	1.00	0.0	0.0	0.0	1.00							
11	1.00	1.00	1.00	1.00	0.0	0.0	0.0							
12	1.00	1.00	1.00	0.0	1.00	0.0	0.0							
13	1.00	1.00	1.00	1.00	0.80	0.0	0.0							
14	1.00	1.00	1.00	0.80	1.00	0.0	0.0							
15	1.00	1.00	1.00	0.0	0.0	0.0	0.0							

APPALTATORE: <u>Mandatario:</u> SALINI IMPREGILO S.p.A.	<u>Mandante:</u> ASTALDI S.p.A.	LINEA FERROVIARIA NAPOLI - BARI TRATTA NAPOLI-CANCELLO					
PROGETTISTA: <u>Mandatario:</u> SYSTRA S.A.		<u>Mandante:</u> SYSTRA-SOTECNI S.p.A.		ROCKSOIL S.p.A.		IN VARIANTE TRA LE PK 0+000 E PK 15+585, INCLUSE LE OPERE ACCESSORIE, NELL'AMBITO DEGLI INTERVENTI DI CUI AL D.L. 133/2014, CONVERTITO IN LEGGE 164 / 2014	
PROGETTO ESECUTIVO SEZIONE TIPO I – RELAZIONE DI CALCOLO GA E OP		PROGETTO	LOTTO	CODIFICA	DOCUMENTO	REV.	PAGINA
		IF1M	0.0.E.ZZ	CL	GA.01.10.001	C	124 di 196

11.6 Risultati

11.6.1 Involuppo SLU



Figura 74. Involuppo dello sforzo normale delle fodere



Figura 75. Involuppo del taglio delle fodere

APPALTATORE: <u>Mandatária:</u> SALINI IMPREGILO S.p.A.	<u>Mandante:</u> ASTALDI S.p.A.	LINEA FERROVIARIA NAPOLI - BARI TRATTA NAPOLI-CANCELLO					
PROGETTISTA: <u>Mandatária:</u> SYSTRA S.A.		<u>Mandante:</u> SYSTRA-SOTECNI S.p.A.		ROCKSOIL S.p.A.		IN VARIANTE TRA LE PK 0+000 E PK 15+585, INCLUSE LE OPERE ACCESSORIE, NELL'AMBITO DEGLI INTERVENTI DI CUI AL D.L. 133/2014, CONVERTITO IN LEGGE 164 / 2014	
PROGETTO ESECUTIVO SEZIONE TIPO I – RELAZIONE DI CALCOLO GA E OP		PROGETTO	LOTTO	CODIFICA	DOCUMENTO	REV.	PAGINA
		IF1M	0.0.E.ZZ	CL	GA.01.10.001	C	125 di 196

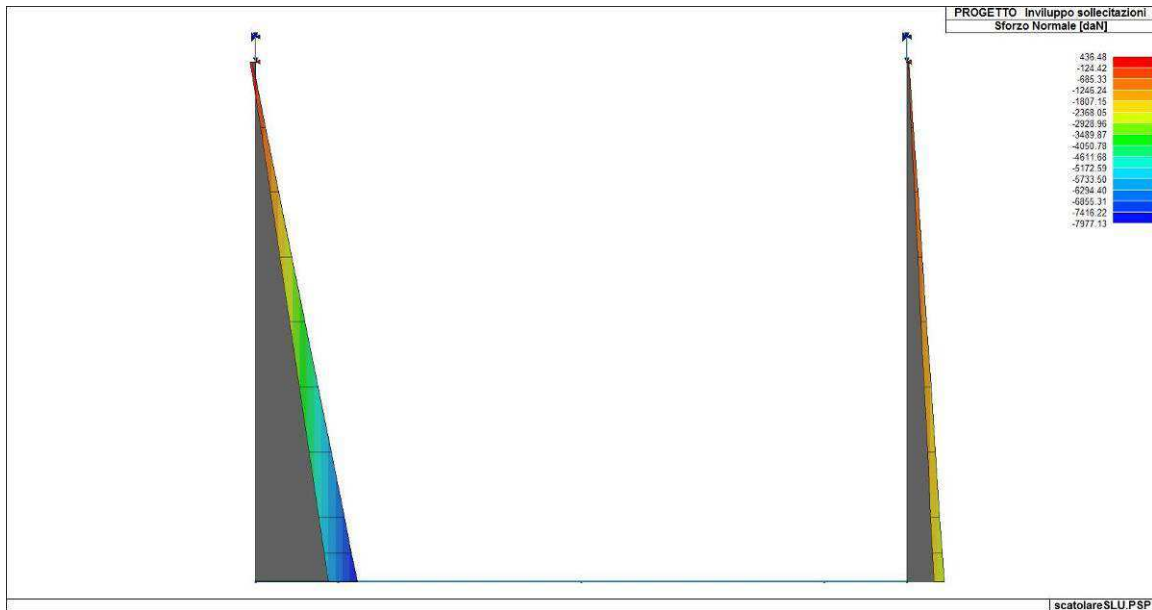

Figura 76. Involuppo del momento flettente delle fodere

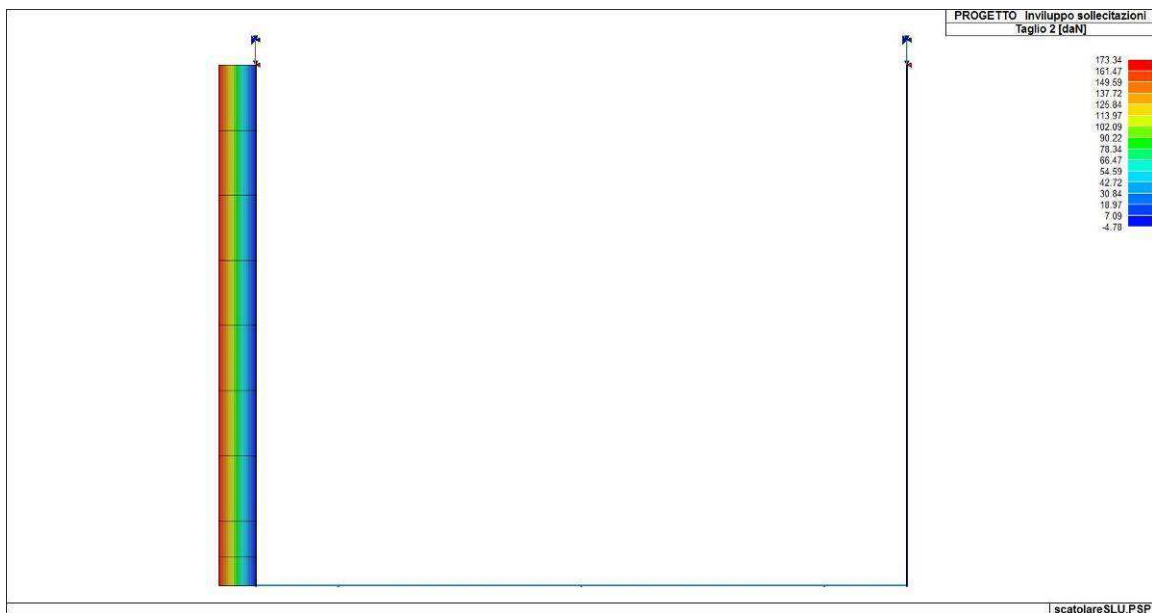

Figura 77. Involuppo dello sforzo normale del solettone di fondazione

APPALTATORE: <u>Mandatária:</u> SALINI IMPREGILO S.p.A.	<u>Mandante:</u> ASTALDI S.p.A.	LINEA FERROVIARIA NAPOLI - BARI TRATTA NAPOLI-CANCELLO					
PROGETTISTA: <u>Mandatária:</u> SYSTRA S.A.		<u>Mandante:</u> SYSTRA-SOTECNI S.p.A.		ROCKSOIL S.p.A.		IN VARIANTE TRA LE PK 0+000 E PK 15+585, INCLUSE LE OPERE ACCESSORIE, NELL'AMBITO DEGLI INTERVENTI DI CUI AL D.L. 133/2014, CONVERTITO IN LEGGE 164 / 2014	
PROGETTO ESECUTIVO SEZIONE TIPO I – RELAZIONE DI CALCOLO GA E OP		PROGETTO	LOTTO	CODIFICA	DOCUMENTO	REV.	PAGINA
		IF1M	0.0.E.ZZ	CL	GA.01.I0.001	C	126 di 196

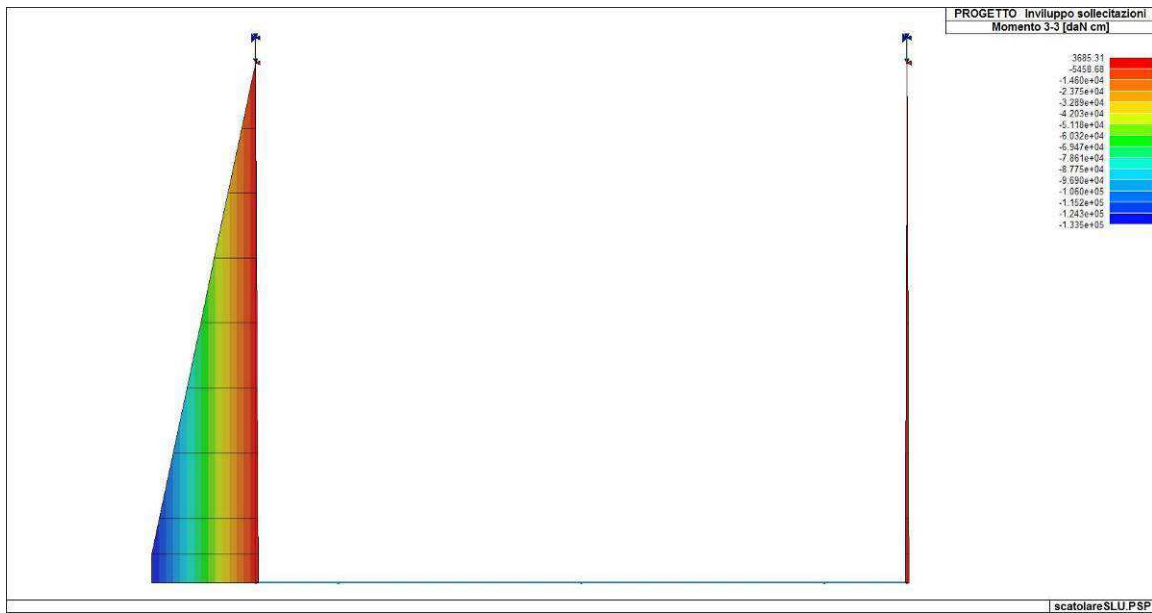

Figura 78. Involuppo del taglio del solettone di fondazione

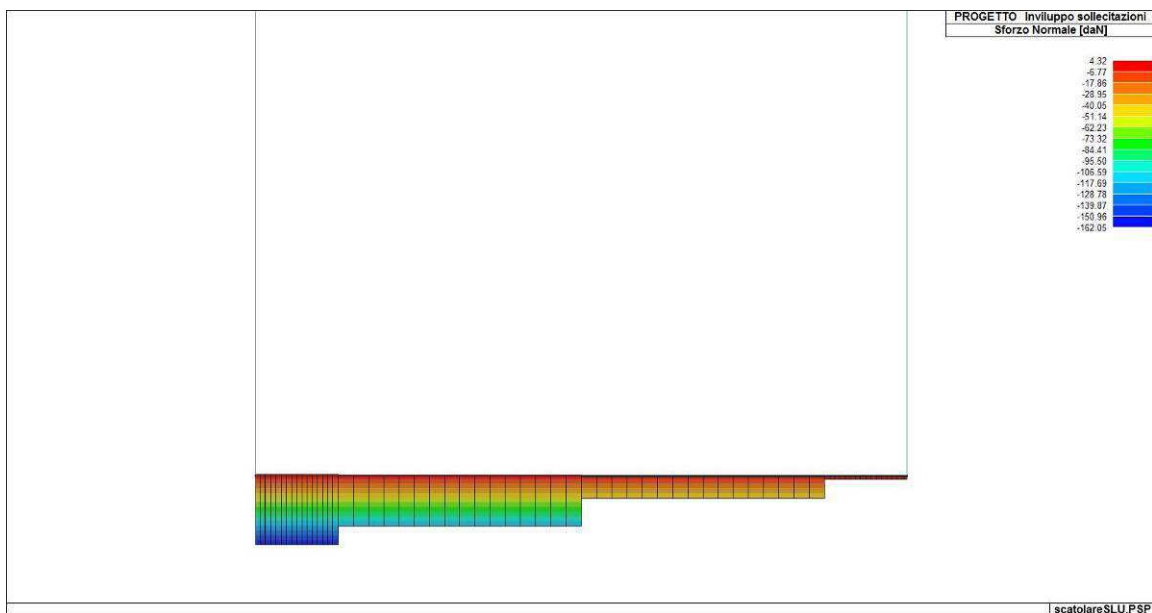

Figura 79. Involuppo del momento flettente del solettone di fondazione

APPALTATORE: <u>Mandatario:</u> SALINI IMPREGILO S.p.A.	<u>Mandante:</u> ASTALDI S.p.A.	LINEA FERROVIARIA NAPOLI - BARI TRATTA NAPOLI-CANCELLO					
PROGETTISTA: <u>Mandatario:</u> SYSTRA S.A.		<u>Mandante:</u> SYSTRA-SOTECNI S.p.A.		ROCKSOIL S.p.A.		IN VARIANTE TRA LE PK 0+000 E PK 15+585, INCLUSE LE OPERE ACCESSORIE, NELL'AMBITO DEGLI INTERVENTI DI CUI AL D.L. 133/2014, CONVERTITO IN LEGGE 164 / 2014	
PROGETTO ESECUTIVO SEZIONE TIPO I – RELAZIONE DI CALCOLO GA E OP		PROGETTO	LOTTO	CODIFICA	DOCUMENTO	REV.	PAGINA
		IF1M	0.0.E.ZZ	CL	GA.01.10.001	C	127 di 196

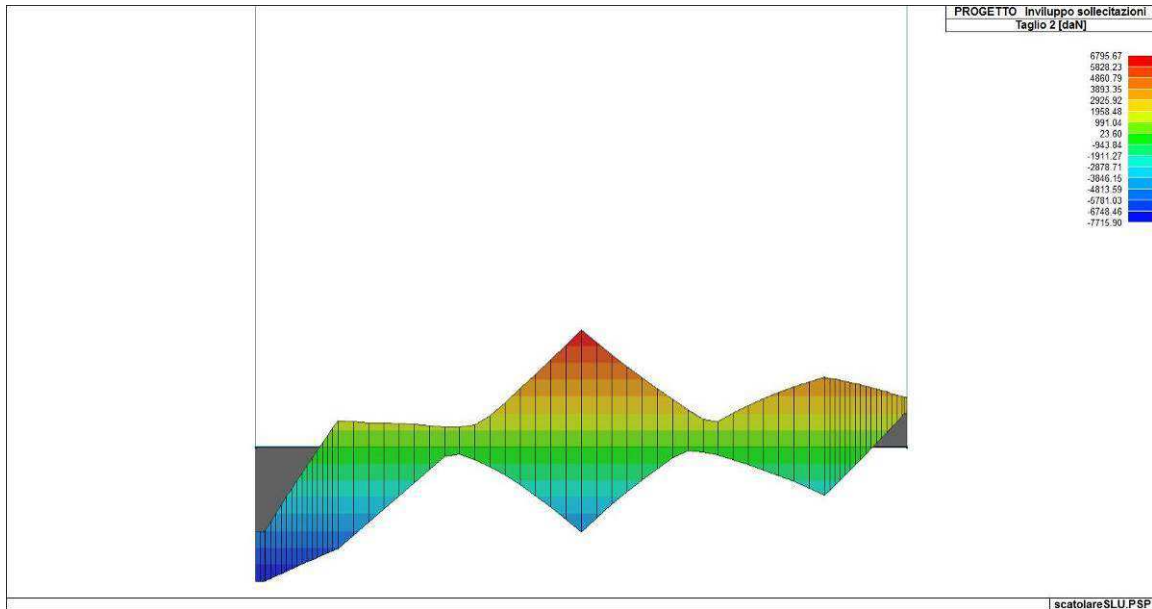
11.6.2 Involuppo SLV

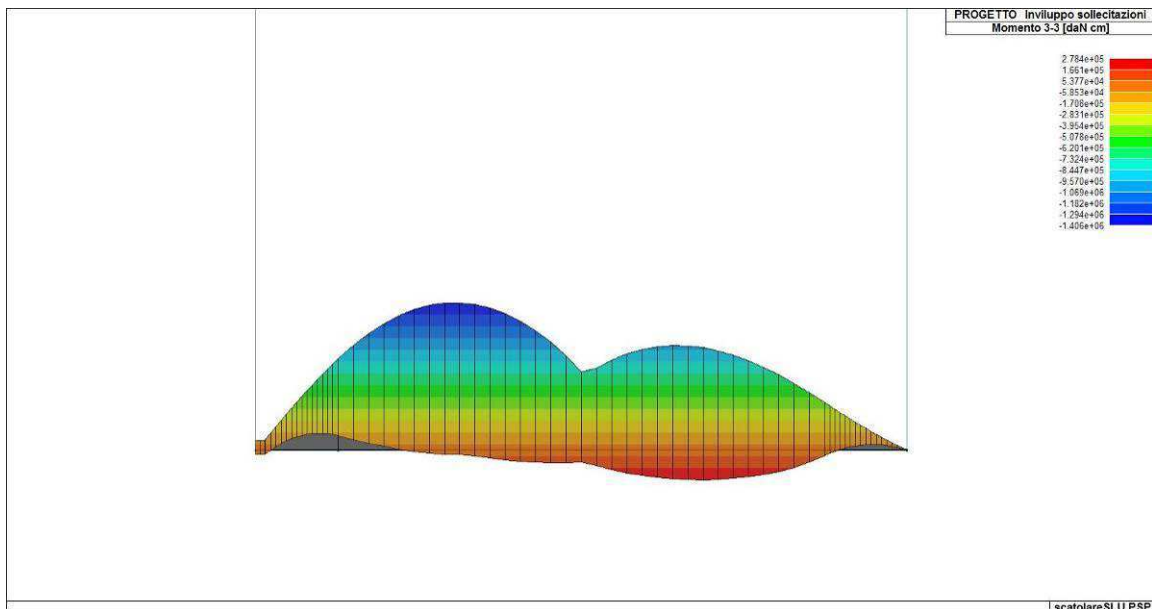

Figura 80. Involuppo dello sforzo normale delle fodere



Figura 81. Involuppo del taglio delle fodere

APPALTATORE: <u>Mandatária:</u> SALINI IMPREGILO S.p.A.	<u>Mandante:</u> ASTALDI S.p.A.	LINEA FERROVIARIA NAPOLI - BARI TRATTA NAPOLI-CANCELLO					
PROGETTISTA: <u>Mandatária:</u> SYSTRA S.A.		<u>Mandante:</u> SYSTRA-SOTECNI S.p.A.		ROCKSOIL S.p.A.		IN VARIANTE TRA LE PK 0+000 E PK 15+585, INCLUSE LE OPERE ACCESSORIE, NELL'AMBITO DEGLI INTERVENTI DI CUI AL D.L. 133/2014, CONVERTITO IN LEGGE 164 / 2014	
PROGETTO ESECUTIVO SEZIONE TIPO I – RELAZIONE DI CALCOLO GA E OP		PROGETTO	LOTTO	CODIFICA	DOCUMENTO	REV.	PAGINA
		IF1M	0.0.E.ZZ	CL	GA.01.10.001	C	128 di 196

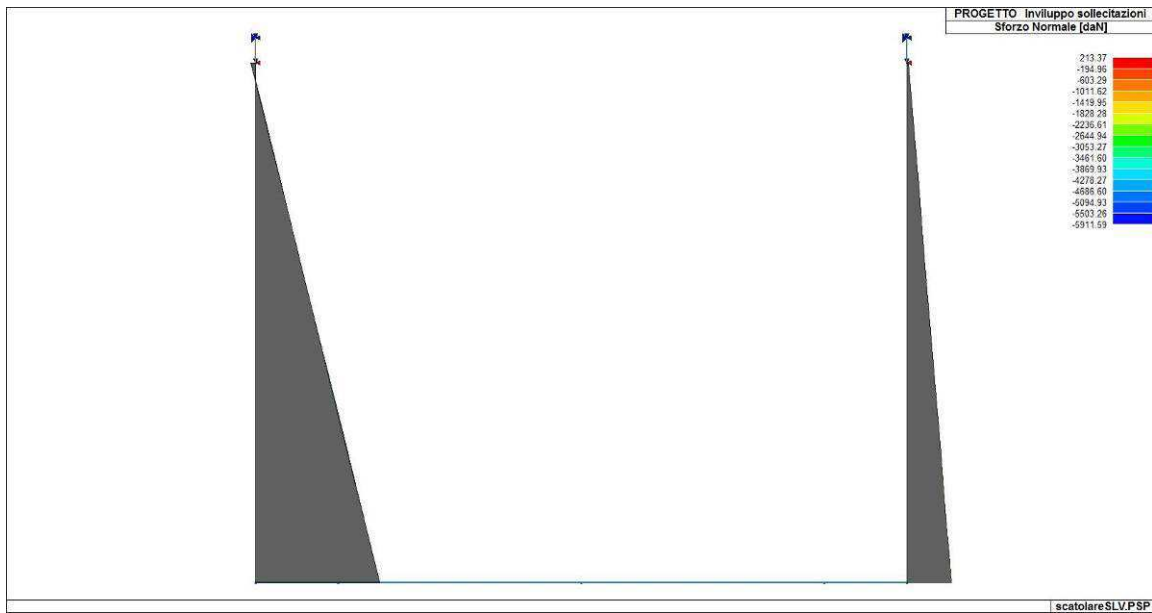

Figura 82. Involuppo del momento flettente delle fodere

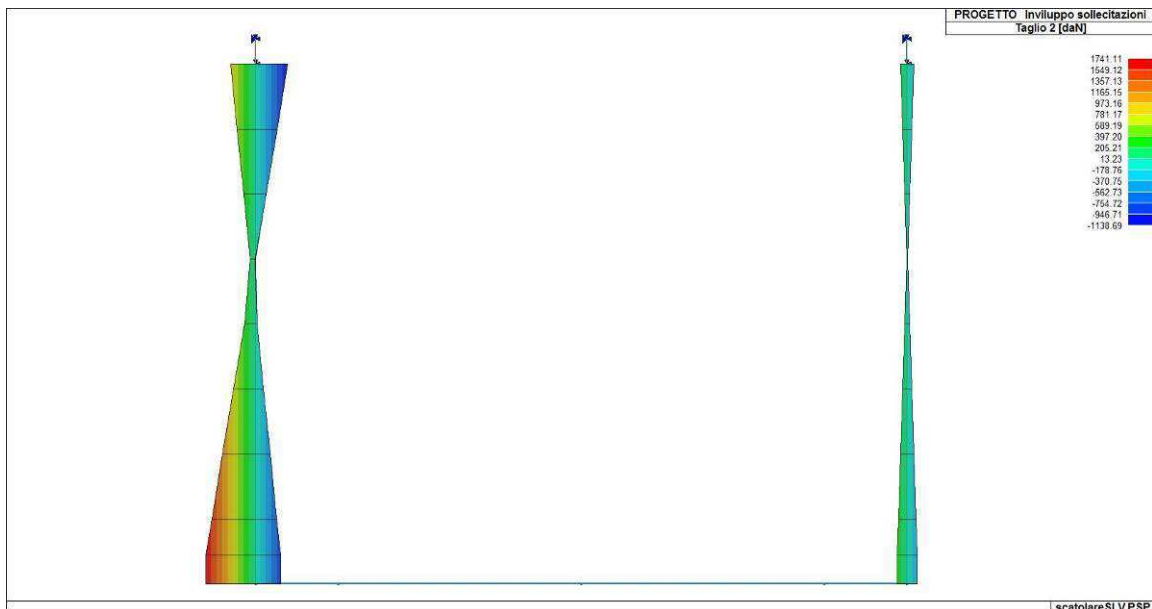

Figura 83. Involuppo dello sforzo normale del solettone di fondazione

APPALTATORE: <u>Mandatária:</u> SALINI IMPREGILO S.p.A.	<u>Mandante:</u> ASTALDI S.p.A.	LINEA FERROVIARIA NAPOLI - BARI TRATTA NAPOLI-CANCELLO IN VARIANTE TRA LE PK 0+000 E PK 15+585, INCLUSE LE OPERE ACCESSORIE, NELL'AMBITO DEGLI INTERVENTI DI CUI AL D.L. 133/2014, CONVERTITO IN LEGGE 164 / 2014					
PROGETTISTA: <u>Mandatária:</u> SYSTRA S.A. <u>Mandante:</u> SYSTRA-SOTECNI S.p.A. ROCKSOIL S.p.A.		PROGETTO IF1M	LOTTO 0.0.E.ZZ	CODIFICA CL	DOCUMENTO GA.01.10.001	REV. C	PAGINA 129 di 196
PROGETTO ESECUTIVO SEZIONE TIPO I – RELAZIONE DI CALCOLO GA E OP							

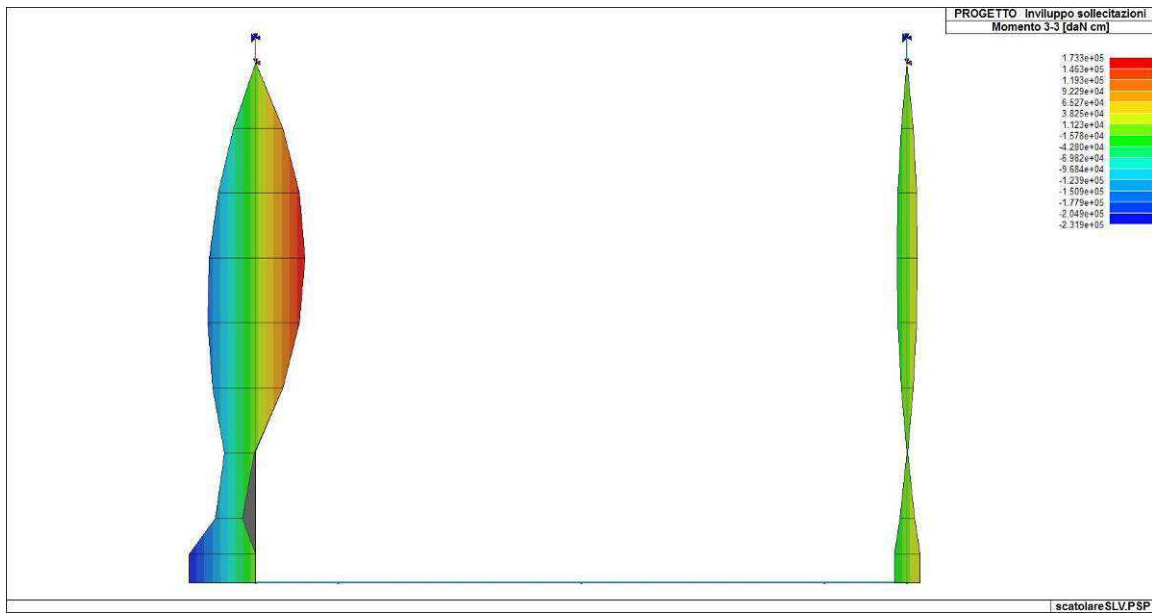

Figura 84. Involuppo del taglio del solettone di fondazione

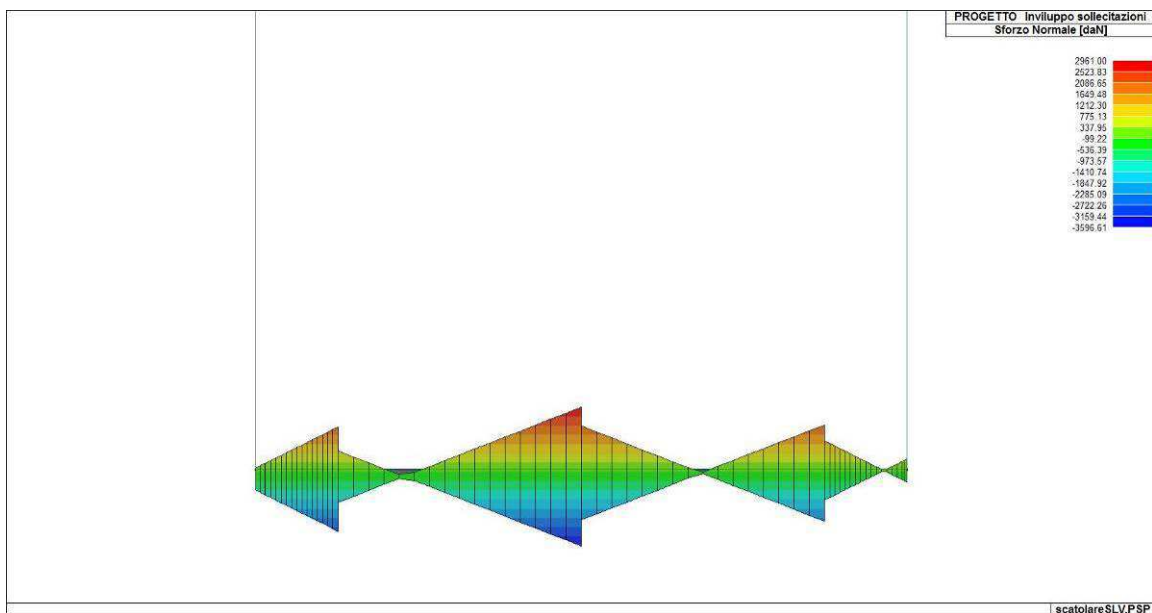

Figura 85. Involuppo del momento flettente del solettone di fondazione

APPALTATORE: <u>Mandatario:</u> SALINI IMPREGILO S.p.A.	<u>Mandante:</u> ASTALDI S.p.A.	LINEA FERROVIARIA NAPOLI - BARI TRATTA NAPOLI-CANCELLO					
PROGETTISTA: <u>Mandatario:</u> SYSTRA S.A.		<u>Mandante:</u> SYSTRA-SOTECNI S.p.A.		ROCKSOIL S.p.A.		IN VARIANTE TRA LE PK 0+000 E PK 15+585, INCLUSE LE OPERE ACCESSORIE, NELL'AMBITO DEGLI INTERVENTI DI CUI AL D.L. 133/2014, CONVERTITO IN LEGGE 164 / 2014	
PROGETTO ESECUTIVO SEZIONE TIPO I – RELAZIONE DI CALCOLO GA E OP		PROGETTO	LOTTO	CODIFICA	DOCUMENTO	REV.	PAGINA
		IF1M	0.0.E.ZZ	CL	GA.01.I0.001	C	130 di 196

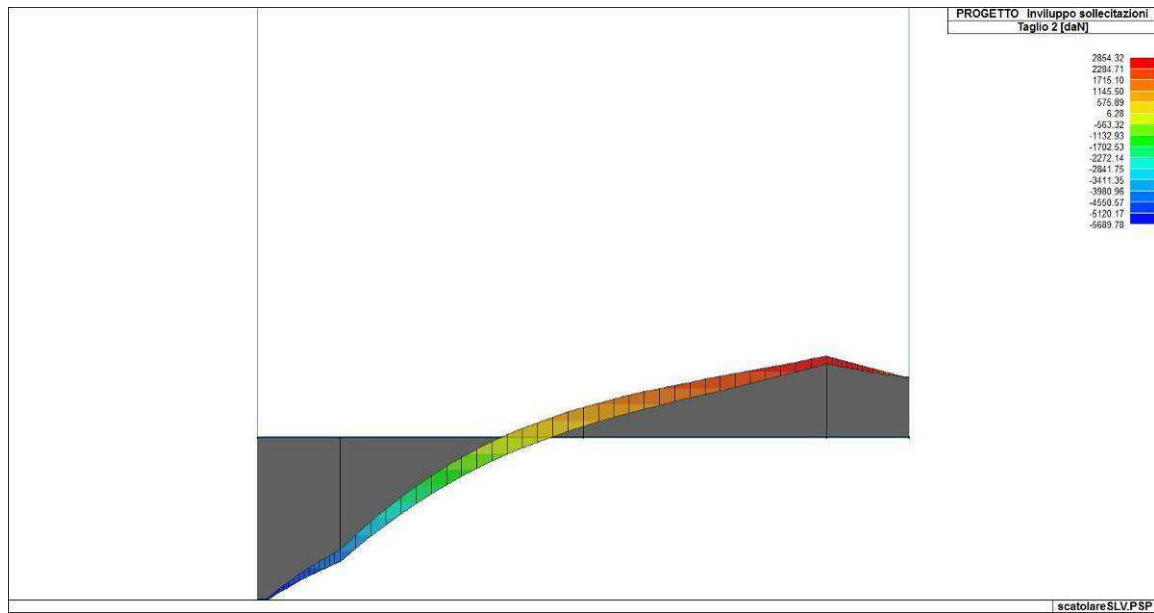
11.6.3 Inviluppo SLE

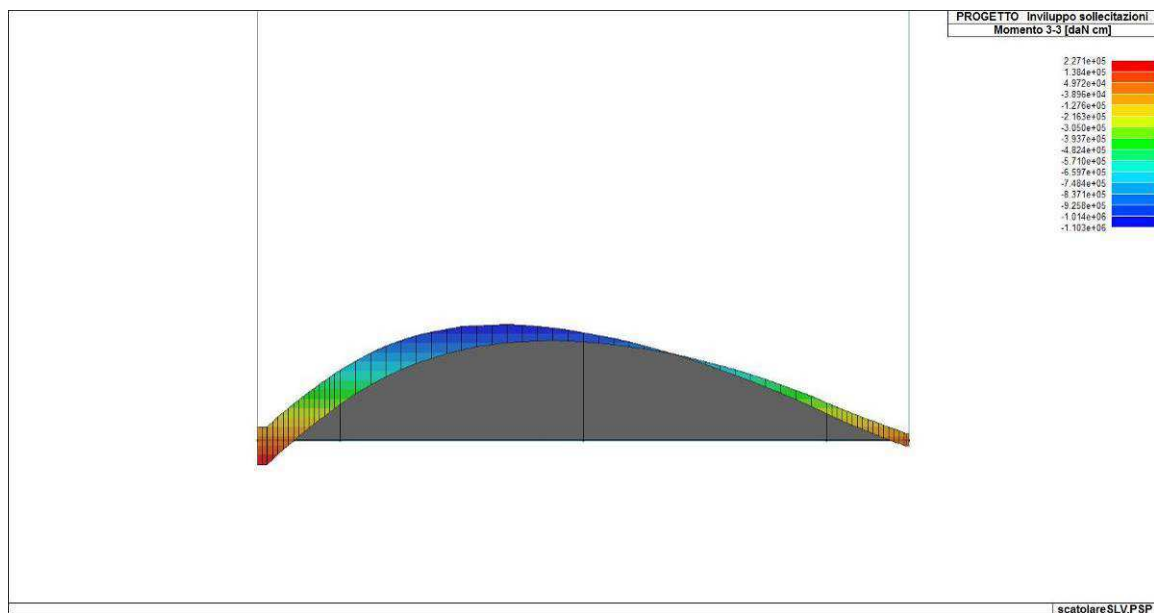

Figura 86. Inviluppo dello sforzo normale delle fodere



Figura 87. Inviluppo del taglio delle fodere

APPALTATORE: <u>Mandatária:</u> SALINI IMPREGILO S.p.A.	<u>Mandante:</u> ASTALDI S.p.A.	LINEA FERROVIARIA NAPOLI - BARI TRATTA NAPOLI-CANCELLO					
PROGETTISTA: <u>Mandatária:</u> SYSTRA S.A.		<u>Mandante:</u> SYSTRA-SOTECNI S.p.A.		ROCKSOIL S.p.A.		IN VARIANTE TRA LE PK 0+000 E PK 15+585, INCLUSE LE OPERE ACCESSORIE, NELL'AMBITO DEGLI INTERVENTI DI CUI AL D.L. 133/2014, CONVERTITO IN LEGGE 164 / 2014	
PROGETTO ESECUTIVO SEZIONE TIPO I – RELAZIONE DI CALCOLO GA E OP		PROGETTO	LOTTO	CODIFICA	DOCUMENTO	REV.	PAGINA
		IF1M	0.0.E.ZZ	CL	GA.01.10.001	C	131 di 196

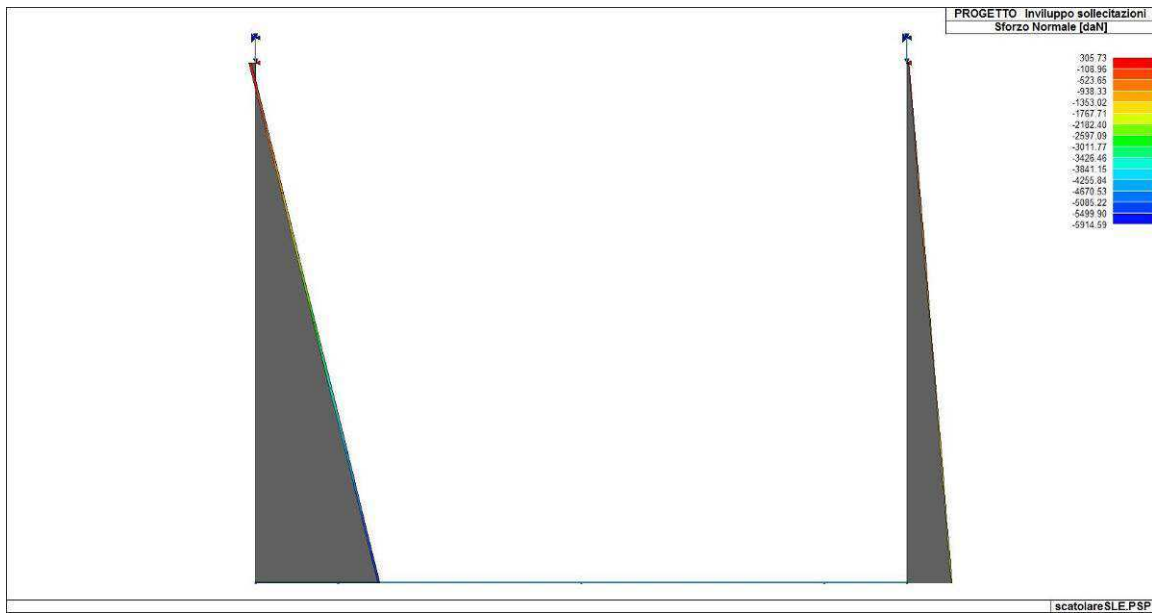

Figura 88. Involuppo del momento flettente delle fodere

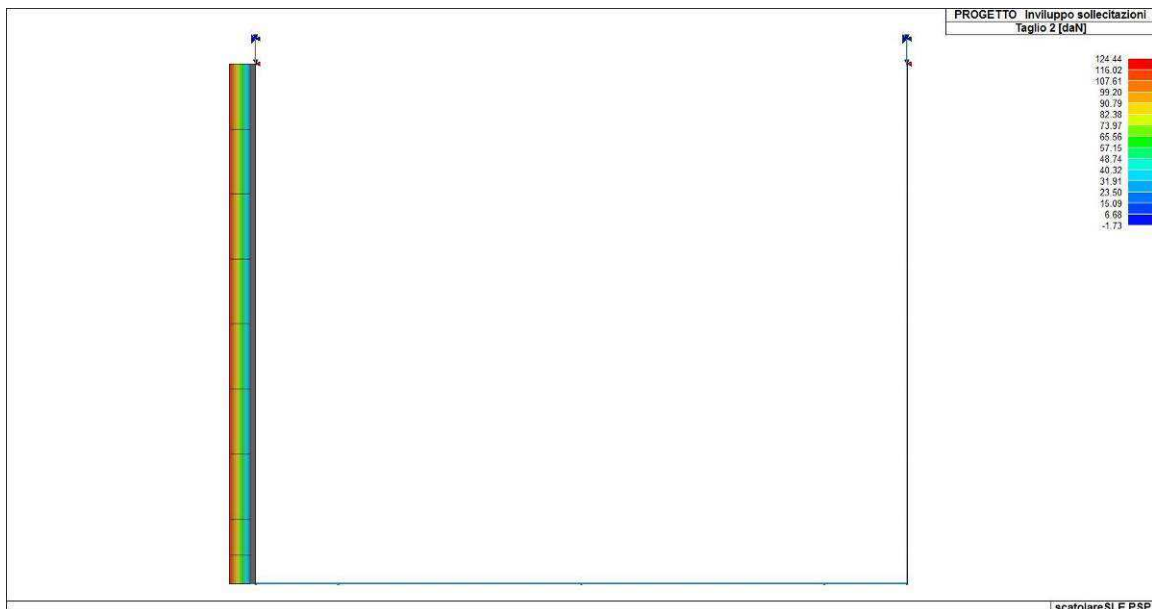

Figura 89. Involuppo dello sforzo normale del solettone di fondazione

APPALTATORE: <u>Mandataria:</u> SALINI IMPREGILO S.p.A.		<u>Mandante:</u> ASTALDI S.p.A.		LINEA FERROVIARIA NAPOLI - BARI TRATTA NAPOLI-CANCELLO IN VARIANTE TRA LE PK 0+000 E PK 15+585, INCLUSE LE OPERE ACCESSORIE, NELL'AMBITO DEGLI INTERVENTI DI CUI AL D.L. 133/2014, CONVERTITO IN LEGGE 164 / 2014			
PROGETTISTA: <u>Mandataria:</u> SYSTRA S.A. <u>Mandante:</u> SYSTRA-SOTECNI S.p.A. ROCKSOIL S.p.A.							
PROGETTO ESECUTIVO SEZIONE TIPO I – RELAZIONE DI CALCOLO GA E OP		PROGETTO IF1M	LOTTO 0.0.E.ZZ	CODIFICA CL	DOCUMENTO GA.01.I0.001	REV. C	PAGINA 132 di 196

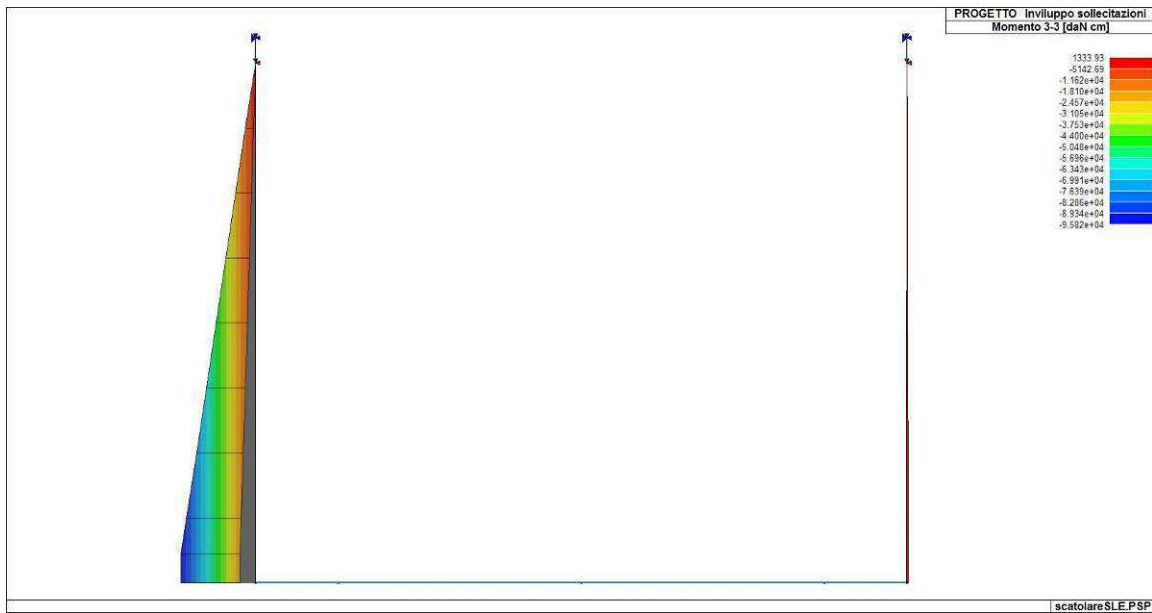

Figura 90. *Involuppo del taglio del solettone di fondazione*

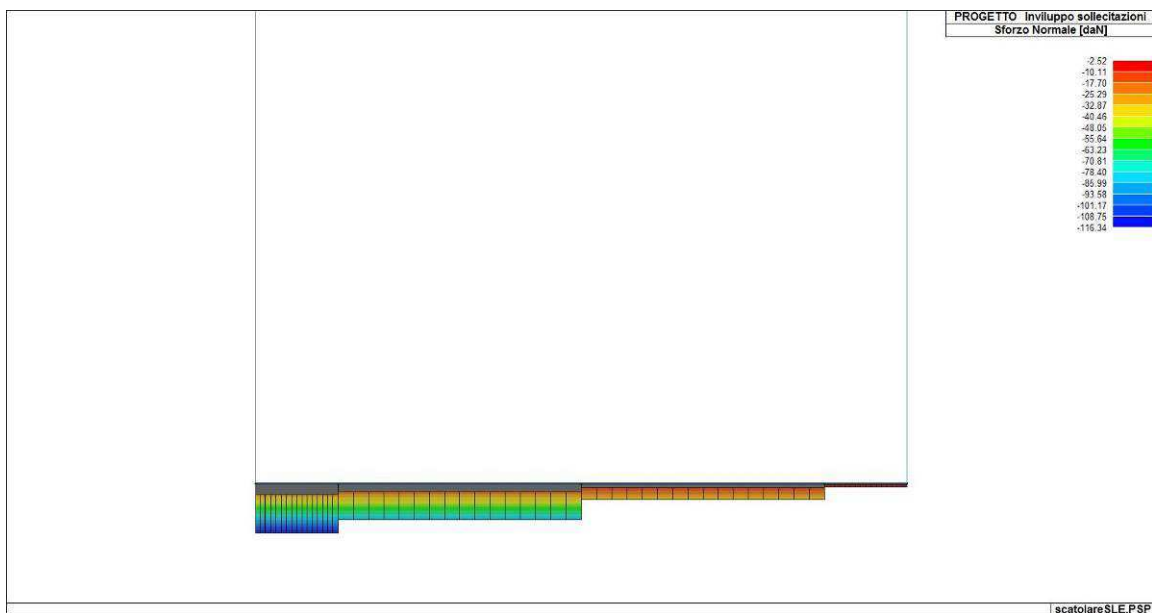

Figura 91. *Involuppo del momento flettente del solettone di fondazione*

APPALTATORE: <u>Mandatária:</u> SALINI IMPREGILO S.p.A. <u>Mandante:</u> ASTALDI S.p.A.	LINEA FERROVIARIA NAPOLI - BARI TRATTA NAPOLI-CANCELLO IN VARIANTE TRA LE PK 0+000 E PK 15+585, INCLUSE LE OPERE ACCESSORIE, NELL'AMBITO DEGLI INTERVENTI DI CUI AL D.L. 133/2014, CONVERTITO IN LEGGE 164 / 2014					
PROGETTISTA: <u>Mandatária:</u> SYSTRA S.A. <u>Mandante:</u> SYSTRA-SOTECNI S.p.A. ROCKSOIL S.p.A.	PROGETTO	LOTTO	CODIFICA	DOCUMENTO	REV.	PAGINA
PROGETTO ESECUTIVO SEZIONE TIPO I – RELAZIONE DI CALCOLO GA E OP	IF1M	0.0.E.ZZ	CL	GA.01.I0.001	C	133 di 196

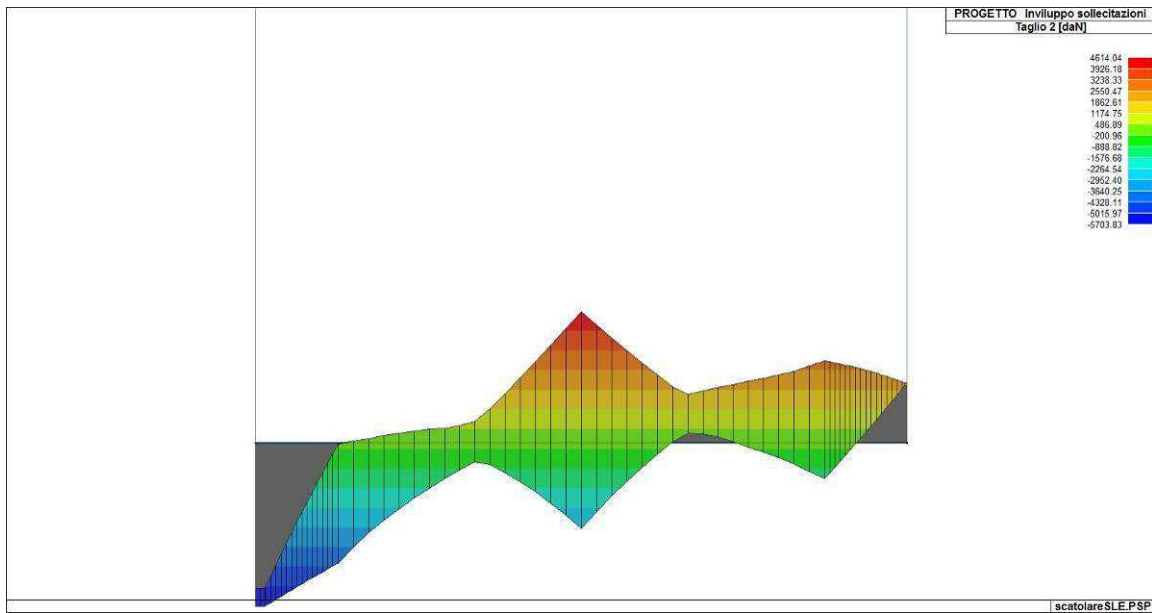
12 VERIFICA ELEMENTI STRUTTURALI

Per quanto concerne la verifica di diaframmi, piedritti e solettone di copertura, si segnala che sono sempre dimensionati le sollecitazioni di Fase 2, di conseguenza i riferimenti alle combinazioni di calcolo riportati in seguito sono relativi alla combinazioni di questa fase.

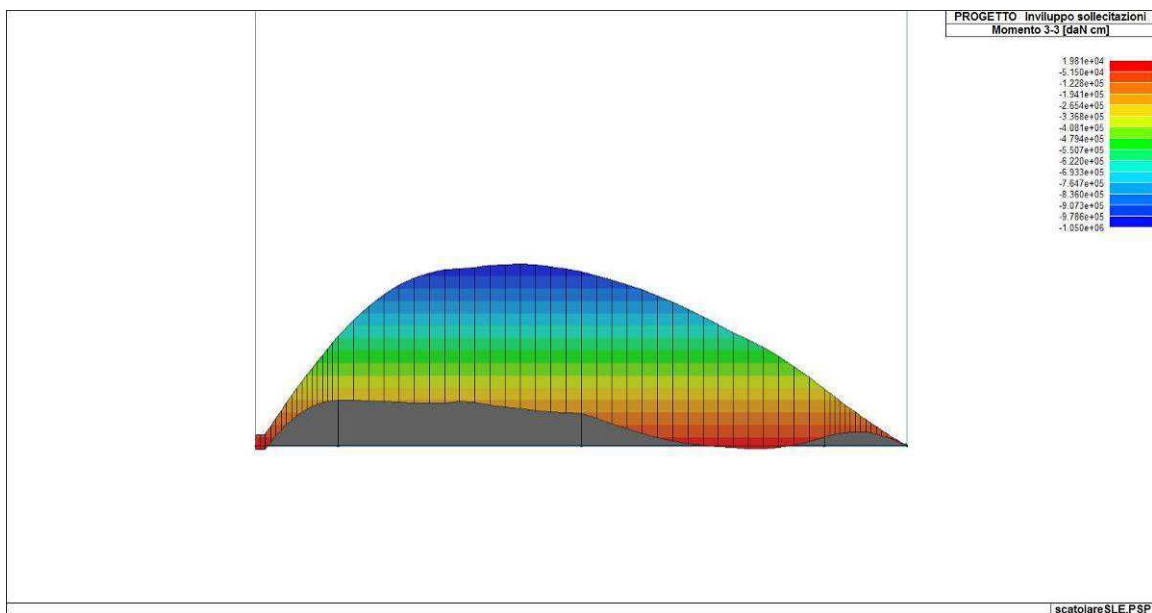
Si riportano di seguito le verifiche di resistenza allo SLU e le verifiche di fessurazione e tensionali allo SLE per i diversi elementi strutturali.



Figura 92. Sezioni di verifica portale

APPALTATORE: <u>Mandatária:</u> SALINI IMPREGILO S.p.A. <u>Mandante:</u> ASTALDI S.p.A.	LINEA FERROVIARIA NAPOLI - BARI TRATTA NAPOLI-CANCELLO IN VARIANTE TRA LE PK 0+000 E PK 15+585, INCLUSE LE OPERE ACCESSORIE, NELL'AMBITO DEGLI INTERVENTI DI CUI AL D.L. 133/2014, CONVERTITO IN LEGGE 164 / 2014												
PROGETTISTA: <u>Mandatária:</u> SYSTRA S.A. <u>Mandante:</u> SYSTRA-SOTECNI S.p.A. ROCKSOIL S.p.A.													
PROGETTO ESECUTIVO SEZIONE TIPO I – RELAZIONE DI CALCOLO GA E OP	<table border="1"> <thead> <tr> <th>PROGETTO</th> <th>LOTTO</th> <th>CODIFICA</th> <th>DOCUMENTO</th> <th>REV.</th> <th>PAGINA</th> </tr> </thead> <tbody> <tr> <td>IF1M</td> <td>0.0.E.ZZ</td> <td>CL</td> <td>GA.01.I0.001</td> <td>C</td> <td>134 di 196</td> </tr> </tbody> </table>	PROGETTO	LOTTO	CODIFICA	DOCUMENTO	REV.	PAGINA	IF1M	0.0.E.ZZ	CL	GA.01.I0.001	C	134 di 196
PROGETTO	LOTTO	CODIFICA	DOCUMENTO	REV.	PAGINA								
IF1M	0.0.E.ZZ	CL	GA.01.I0.001	C	134 di 196								

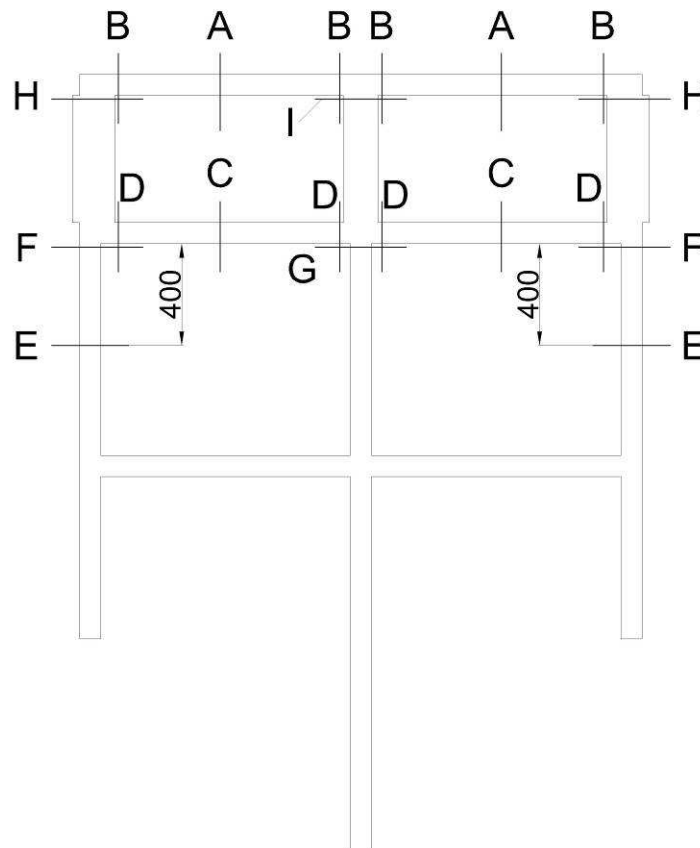

Figura47. *Sezioni di verifica scatolare*

APPALTATORE: <u>Mandatario:</u> SALINI IMPREGILO S.p.A.	<u>Mandante:</u> ASTALDI S.p.A.	LINEA FERROVIARIA NAPOLI - BARI TRATTA NAPOLI-CANCELLO					
PROGETTISTA: <u>Mandatario:</u> SYSTRA S.A.		<u>Mandante:</u> SYSTRA-SOTECNI S.p.A.		ROCKSOIL S.p.A.		IN VARIANTE TRA LE PK 0+000 E PK 15+585, INCLUSE LE OPERE ACCESSORIE, NELL'AMBITO DEGLI INTERVENTI DI CUI AL D.L. 133/2014, CONVERTITO IN LEGGE 164 / 2014	
PROGETTO ESECUTIVO SEZIONE TIPO I – RELAZIONE DI CALCOLO GA E OP		PROGETTO IF1M	LOTTO 0.0.E.ZZ	CODIFICA CL	DOCUMENTO GA.01.I0.001	REV. C	PAGINA 135 di 196

12.1 Diaframmi

I diaframmi laterali sono armati come segue:

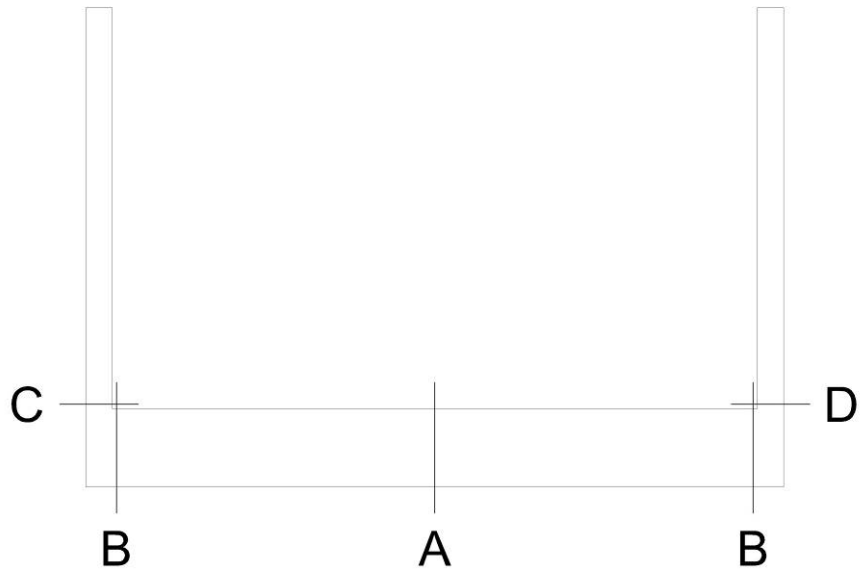
- Armatura corrente 4+4 Φ 30
(equivalente ad un'armatura corrente pari a 10+10 Φ 30 per un diaframma di larghezza 2,5 m)
- Armatura aggiunta in testa (per una lunghezza di 400 cm): 6+6 Φ 30
(equivalente ad un'armatura aggiunta pari a 15+15 Φ 30 per un diaframma di larghezza 2,5 m)
- Armatura aggiunta sotto il solettone di fondazione
(per una lunghezza di 400 cm): 4+4 Φ 30
(equivalente ad un'armatura aggiunta pari a 10+10 Φ 30 per un diaframma di larghezza 2,5 m)
- Staffe correnti: Φ 10/26 cm
(su una porzione di diaframma di larghezza unitaria, 1 m, equivalente a staffe Φ 12/30 cm a 4 braccia per un diaframma di larghezza 2,5 m)
- Staffe in zona raffittita testa diaframma (per una lunghezza di 100 cm): Φ 10/6,5 cm
(su una porzione di diaframma di larghezza unitaria, 1 m, equivalente a staffe Φ 12/7,5 cm a 4 braccia per un diaframma di larghezza 2,5 m)
- Staffe ulteriori (per una lunghezza di 300 cm): Φ 10/9 cm
(su una porzione di diaframma di larghezza unitaria, 1 m, equivalente a staffe Φ 12/10 cm a 4 braccia per un diaframma di larghezza 2,5 m)
- Staffe in zona raffittita sopra soletta di fondazione (per una lunghezza di 400 cm): Φ 10/9 cm
(su una porzione di diaframma di larghezza unitaria, 1 m, equivalente a staffe Φ 12/10 cm a 4 braccia per un diaframma di larghezza 2,5 m)

Il copriferro da asse barra dell'armatura principale risulta pari a **8,7 cm**. Gli eventuali ed ulteriori registri di armatura sono posti ad una distanza cautelativamente pari a 6 cm dal precedente. Ogni registro prevede un massimo di 10 barre, eventuali barre aggiunte oltre questo limite passano al registro più interno.

APPALTATORE: <u>Mandatario:</u> SALINI IMPREGILO S.p.A.	<u>Mandante:</u> ASTALDI S.p.A.	LINEA FERROVIARIA NAPOLI - BARI TRATTA NAPOLI-CANCELLO					
PROGETTISTA: <u>Mandatario:</u> SYSTRA S.A.		<u>Mandante:</u> SYSTRA-SOTECNI S.p.A.		ROCKSOIL S.p.A.		IN VARIANTE TRA LE PK 0+000 E PK 15+585, INCLUSE LE OPERE ACCESSORIE, NELL'AMBITO DEGLI INTERVENTI DI CUI AL D.L. 133/2014, CONVERTITO IN LEGGE 164 / 2014	
PROGETTO ESECUTIVO SEZIONE TIPO I – RELAZIONE DI CALCOLO GA E OP		PROGETTO IF1M	LOTTO 0.0.E.ZZ	CODIFICA CL	DOCUMENTO GA.01.I0.001	REV. C	PAGINA 136 di 196

Il diaframma centrale è armato come segue:

- Armatura corrente 4+4 Φ 24
(equivalente ad un'armatura corrente pari a 10+10 Φ 24 per un diaframma di larghezza 2,5 m)
- Staffe correnti: Φ 10/26 cm
(su una porzione di diaframma di larghezza unitaria, 1 m, equivalente a staffe Φ 12/30 cm a 4 braccia per un diaframma di larghezza 2,5 m)

Il copriferro da asse barra dell'armatura principale risulta pari a **8,4 cm**. Gli eventuali ed ulteriori registri di armatura sono posti ad una distanza cautelativamente pari a 6 cm dal precedente. Ogni registro prevede un massimo di 10 barre, eventuali barre aggiunte oltre questo limite passano al registro più interno.

Per i diaframmi, nella verifica della combinazione SLE rare più gravosa le sollecitazioni flettenti sono state incrementate del 10% per tenere conto del possibile effetto dello sbilanciamento del carico permanente dovuto alla spinta del terreno non incluso tra le combinazioni di carico analizzate.

APPALTATORE: <u>Mandatario:</u> SALINI IMPREGILO S.p.A.	<u>Mandante:</u> ASTALDI S.p.A.	LINEA FERROVIARIA NAPOLI - BARI TRATTA NAPOLI-CANCELLO									
PROGETTISTA: <u>Mandatario:</u> SYSTRA S.A.		<u>Mandante:</u> SYSTRA-SOTECNI S.p.A.		ROCKSOIL S.p.A.		IN VARIANTE TRA LE PK 0+000 E PK 15+585, INCLUSE LE OPERE ACCESSORIE, NELL'AMBITO DEGLI INTERVENTI DI CUI AL D.L. 133/2014, CONVERTITO IN LEGGE 164 / 2014					
PROGETTO ESECUTIVO SEZIONE TIPO I – RELAZIONE DI CALCOLO GA E OP				PROGETTO	LOTTO	CODIFICA	DOCUMENTO	REV.	PAGINA		
				IF1M	0.0.E.ZZ	CL	GA.01.I0.001	C	137 di 196		

12.1.1 Verifiche SLU diaframma laterale sezione corrente (sezione E)

Verifiche a pressoflessione stato limite ultimo:

Per la combinazione di carico più gravosa è riportata la verifica con Nu costante (sigla verifica: N):

Cmb.	N	Mx	My	Tipo	Nu	Mxu	Myu	Sd/Su	Verif.
	daN	daN cm	daN cm		daN	daN cm	daN cm		
71	77326,0	14075300,0	0,0	N	77326,0	15893100,0	436528,8	0,890	OK

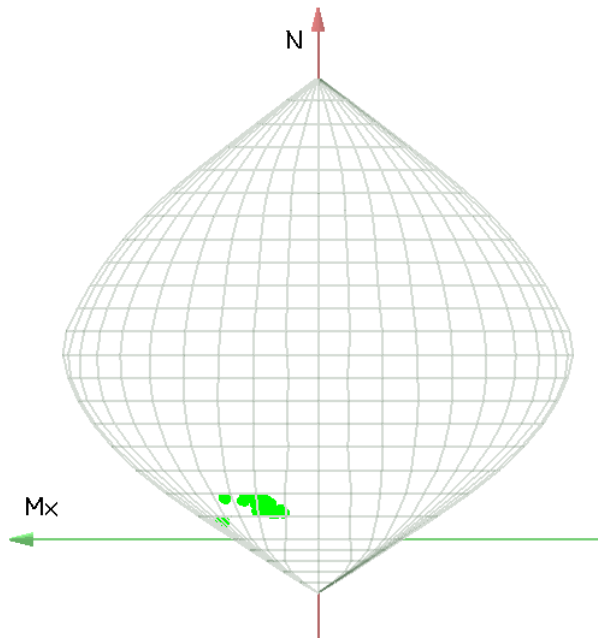

Verifiche a taglio stato limite ultimo:

CLS	Indice verifica	cmb	T	V2	V3		
			daN	daN	daN		
	0.17	60	0	-4.427e+04	0.0		
Indici verifica	Td/Tu	VC2d/V2u	V3d/V3u				
	0.0	0.17	0.0				
ACCIAIO	Indice verifica	cmb	Vrcd	Vrsd	V2	ctgT	alfa C
			daN	daN	daN		
	0.75	60	2.680e+05	5.885e+04	4.427e+04	2.50	1.10

APPALTATORE: <u>Mandatária:</u> SALINI IMPREGILO S.p.A.	<u>Mandante:</u> ASTALDI S.p.A.	LINEA FERROVIARIA NAPOLI - BARI TRATTA NAPOLI-CANCELLO									
PROGETTISTA: <u>Mandatária:</u> SYSTRA S.A.		<u>Mandante:</u> SYSTRA-SOTECNI S.p.A.		ROCKSOIL S.p.A.		IN VARIANTE TRA LE PK 0+000 E PK 15+585, INCLUSE LE OPERE ACCESSORIE, NELL'AMBITO DEGLI INTERVENTI DI CUI AL D.L. 133/2014, CONVERTITO IN LEGGE 164 / 2014					
PROGETTO ESECUTIVO SEZIONE TIPO I – RELAZIONE DI CALCOLO GA E OP				PROGETTO	LOTTO	CODIFICA	DOCUMENTO	REV.	PAGINA		
				IF1M	0.0.E.ZZ	CL	GA.01.I0.001	C	138 di 196		

12.1.2 Verifiche SLU diaframma laterale sezione di testa (sezione F)

Verifiche a pressoflessione stato limite ultimo:

Per la combinazione di carico più gravosa è riportata la verifica con Nu costante (sigla verifica: N):

Cmb.	N	Mx	My	Tipo	Nu	Mxu	Myu	Sd/Su	Verif.
	daN	daN cm	daN cm		daN	daN cm	daN cm		
60	153831,0	-33047600,0	0,0	N	153831,0	-36785270,0	856196,3	0,900	OK

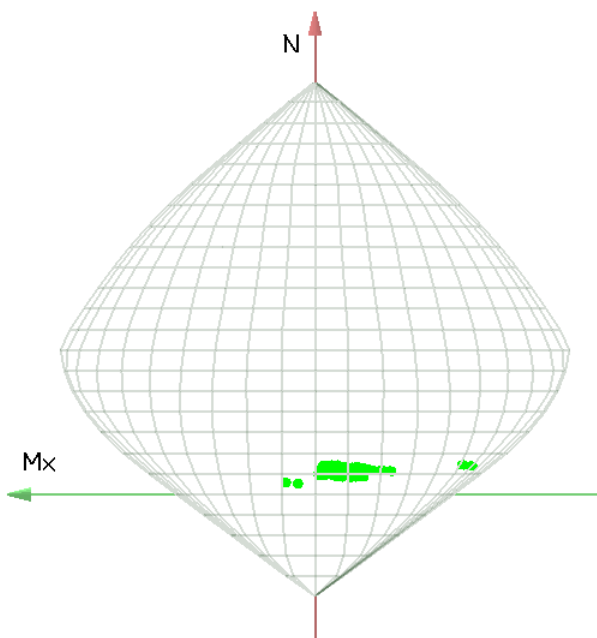

Verifiche a taglio stato limite ultimo:

CLS	Indice verifica	cmb	T	V2	V3		
			daN	daN	daN		
	0.80	60	0	-2.138e+05	0.0		
Indici verifica	Td/Tu	VC2d/V2u	V3d/V3u				
	0.0	0.80	0.0				
ACCIAIO	Indice verifica	cmb	Vrzd	Vrsd	V2	ctgT	alfa C
	0.91	60	2.663e+05	2.354e+05	2.138e+05	2.50	1.09

APPALTATORE: <u>Mandatario:</u> SALINI IMPREGILO S.p.A.	<u>Mandante:</u> ASTALDI S.p.A.	LINEA FERROVIARIA NAPOLI - BARI TRATTA NAPOLI-CANCELLO					
PROGETTISTA: <u>Mandatario:</u> SYSTRA S.A. <u>Mandante:</u> SYSTRA-SOTECNI S.p.A. ROCKSOIL S.p.A.		IN VARIANTE TRA LE PK 0+000 E PK 15+585, INCLUSE LE OPERE ACCESSORIE, NELL'AMBITO DEGLI INTERVENTI DI CUI AL D.L. 133/2014, CONVERTITO IN LEGGE 164 / 2014					
PROGETTO ESECUTIVO SEZIONE TIPO I – RELAZIONE DI CALCOLO GA E OP		PROGETTO	LOTTO	CODIFICA	DOCUMENTO	REV.	PAGINA
		IF1M	0.0.E.ZZ	CL	GA.01.I0.001	C	139 di 196

12.1.3 Verifiche SLU diaframma centrale (sezione G)

Verifiche a pressoflessione stato limite ultimo:

Per la combinazione di carico più gravosa è riportata la verifica con Nu costante (sigla verifica: N):

Cmb.	N	Mx	My	Tipo	Nu	Mxu	Myu	Sd/Su	Verif.
	daN	daN cm	daN cm		daN	daN cm	daN cm		
71	137565,0	7870200,0	0,0	N	137565,0	9264246,0	809629,8	0,850	OK

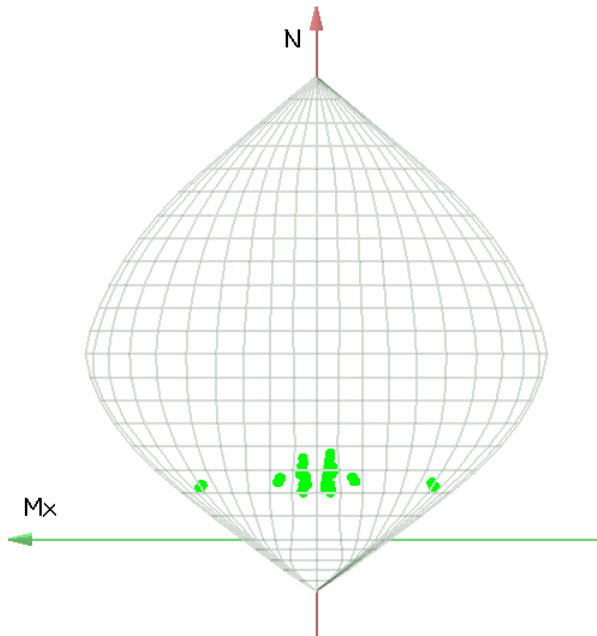

Verifiche a taglio stato limite ultimo:

CLS	Indice verifica	cmb	T	V2	V3		
			daN	daN	daN		
	7.714e-02	72	0	-1.367e+04	0.0		
Indici verifica	Td/Tu	VC2d/V2u	V3d/V3u				
	0.0	7.714e-02	0.0				
ACCIAIO	Indice verifica	cmb	Vr _{cd}	Vr _{sd}	V2	ctgT	alfa C
			daN	daN	daN		
	0.36	72	1.772e+05	3.790e+04	1.6367e+04	2.50	1.13

APPALTATORE: <u>Mandatario:</u> SALINI IMPREGILO S.p.A.	<u>Mandante:</u> ASTALDI S.p.A.	LINEA FERROVIARIA NAPOLI - BARI TRATTA NAPOLI-CANCELLO					
PROGETTISTA: <u>Mandatario:</u> SYSTRA S.A.		<u>Mandante:</u> SYSTRA-SOTECNI S.p.A.	ROCKSOIL S.p.A.	IN VARIANTE TRA LE PK 0+000 E PK 15+585, INCLUSE LE OPERE ACCESSORIE, NELL'AMBITO DEGLI INTERVENTI DI CUI AL D.L. 133/2014, CONVERTITO IN LEGGE 164 / 2014			
PROGETTO ESECUTIVO SEZIONE TIPO I – RELAZIONE DI CALCOLO GA E OP		PROGETTO	LOTTO	CODIFICA	DOCUMENTO	REV.	PAGINA
		IF1M	0.0.E.ZZ	CL	GA.01.I0.001	C	140 di 196

12.1.4 Verifiche SLE diaframma laterale sezione corrente (sezione E)

Verifiche stato limite di esercizio per c. c. rare:

Valori limite (tensioni: segno (-) = compressione, (+) = trazione):

CLS: $\sigma_{cL} = 137,5$ daN/cm² (verifica Ok per $\sigma_c/\sigma_{cL} < 1$)

Acciaio: $\sigma_{aL} = 3375,0$ daN/cm² (verifica Ok per $\sigma_a/\sigma_{aL} < 1$)

Cmb	Mx	My	N	σ_c	σ_c/σ_{cL}	σ_a	σ_a/σ_{aL}
n. e stato	daN cm	daN cm	daN	daN/cm ²		daN/cm ²	
105 OK	8346470,0	0,0	117569,0	-54,7	0,40	1109,9	0,33

Fessure: $W_{kL} = 0,20$ mm (verifica Ok per $W_k/W_{kL} < 1$)

Cmb	Mx	My	N	Wk	Wk/WkL
n. e stato	daN cm	daN cm	daN	mm	
105 OK	8346470,0	0,0	117569,0	0.20	1,00

Verifiche stato limite di esercizio per c. c. quasi permanenti:

Valori limite (tensioni: segno (-) = compressione, (+) = trazione):

CLS: $\sigma_{cL} = 100,0$ daN/cm² (verifica Ok per $\sigma_c/\sigma_{cL} < 1$)

Fessure: $W_{kL} = 0,30$ mm (verifica Ok per $W_k/W_{kL} < 1$)

Cmb	Mx	My	N	σ_c	σ_c/σ_{cL}	Wk	Wk/WkL
n. e stato	daN cm	daN cm	daN	daN/cm ²		mm	
122 OK	6537600,0	0,0	-41,7	0,42	0,00	0,00	

APPALTATORE: <u>Mandatario:</u> SALINI IMPREGILO S.p.A.	<u>Mandante:</u> ASTALDI S.p.A.	LINEA FERROVIARIA NAPOLI - BARI TRATTA NAPOLI-CANCELLO					
PROGETTISTA: <u>Mandatario:</u> SYSTRA S.A.		<u>Mandante:</u> SYSTRA-SOTECNI S.p.A.	ROCKSOIL S.p.A.	IN VARIANTE TRA LE PK 0+000 E PK 15+585, INCLUSE LE OPERE ACCESSORIE, NELL'AMBITO DEGLI INTERVENTI DI CUI AL D.L. 133/2014, CONVERTITO IN LEGGE 164 / 2014			
PROGETTO ESECUTIVO SEZIONE TIPO I – RELAZIONE DI CALCOLO GA E OP		PROGETTO	LOTTO	CODIFICA	DOCUMENTO	REV.	PAGINA
		IF1M	0.0.E.ZZ	CL	GA.01.I0.001	C	141 di 196

12.1.5 Verifiche SLE diaframma laterale sezione di testa (sezione F)

Verifiche stato limite di esercizio per c. c. rare:

Valori limite (tensioni: segno (-) = compressione, (+) = trazione):

CLS: $\sigma_{cL} = 137,5$ daN/cm² (verifica Ok per $\sigma_c/\sigma_{cL} < 1$)

Acciaio: $\sigma_{aL} = 3375,0$ daN/cm² (verifica Ok per $\sigma_a/\sigma_{aL} < 1$)

Cmb	Mx	My	N	σ_c	σ_c/σ_{cL}	σ_a	σ_a/σ_{aL}
n. e stato	daN cm	daN cm	daN	daN/cm ²		daN/cm ²	
95 OK-9716740,0	0,0	0,0	-44,1	0,32	768,5	0,23	

Valori limite (tensioni: segno (-) = compressione, (+) = trazione):

Fessure: $W_{kL} = 0,20$ mm (verifica Ok per $W_k/W_{kL} < 1$)

Cmb	Mx	My	N	Wk	Wk/WkL
n. e stato	daN cm	daN cm	daN	mm	
95 OK -9716740,0	0,0	0,0	98991,0	0,09	0,44

Verifiche stato limite di esercizio per c. c. quasi permanenti:

Valori limite (tensioni: segno (-) = compressione, (+) = trazione):

CLS: $\sigma_{cL} = 100,0$ daN/cm² (verifica Ok per $\sigma_c/\sigma_{cL} < 1$)

Fessure: $W_{kL} = 0,30$ mm (verifica Ok per $W_k/W_{kL} < 1$)

Cmb	Mx	My	N	σ_c	σ_c/σ_{cL}	Wk	Wk/WkL
n. e stato	daN cm	daN cm	daN	daN/cm ²		mm	
113 OK -6841800,0	0,0	0,0	100352,0	-32,0	0,32	0,00	0,00

APPALTATORE: <u>Mandatario:</u> SALINI IMPREGILO S.p.A.	<u>Mandante:</u> ASTALDI S.p.A.	LINEA FERROVIARIA NAPOLI - BARI TRATTA NAPOLI-CANCELLO					
PROGETTISTA: <u>Mandatario:</u> SYSTRA S.A.		<u>Mandante:</u> SYSTRA-SOTECNI S.p.A.	ROCKSOIL S.p.A.	IN VARIANTE TRA LE PK 0+000 E PK 15+585, INCLUSE LE OPERE ACCESSORIE, NELL'AMBITO DEGLI INTERVENTI DI CUI AL D.L. 133/2014, CONVERTITO IN LEGGE 164 / 2014			
PROGETTO ESECUTIVO SEZIONE TIPO I – RELAZIONE DI CALCOLO GA E OP		PROGETTO	LOTTO	CODIFICA	DOCUMENTO	REV.	PAGINA
		IF1M	0.0.E.ZZ	CL	GA.01.I0.001	C	142 di 196

12.1.6 Verifiche SLE diaframma centrale (sezione G)

Verifiche stato limite di esercizio per c. c. rare:

Valori limite (tensioni: segno (-) = compressione, (+) = trazione):

CLS: $\sigma_{cL} = 137,5$ daN/cm² (verifica Ok per $\sigma_c/\sigma_{cL} < 1$)

Acciaio: $\sigma_{aL} = 3375,0$ daN/cm² (verifica Ok per $\sigma_a/\sigma_{aL} < 1$)

Cmb	Mx	My	N	σ_c	σ_c/σ_{cL}	σ_a	σ_a/σ_{aL}
n. e stato	daN cm	daN cm	daN	daN/cm ²		daN/cm ²	
85 OK	-612300,0	0,0	-23,9	0,17	-344,0	0,10	

Valori limite (tensioni: segno (-) = compressione, (+) = trazione):

Fessure: $W_{kL} = 0,20$ mm (verifica Ok per $W_k/W_{kL} < 1$)

Cmb	Mx	My	N	Wk	Wk/WkL
n. e stato	daN cm	daN cm	daN	mm	
85 OK	-612300,0	0,0	161202,0	0,00	0,00

Verifiche stato limite di esercizio per c. c. quasi permanenti:

Valori limite (tensioni: segno (-) = compressione, (+) = trazione):

CLS: $\sigma_{cL} = 100,0$ daN/cm² (verifica Ok per $\sigma_c/\sigma_{cL} < 1$)

Fessure: $W_{kL} = 0,30$ mm (verifica Ok per $W_k/W_{kL} < 1$)

Cmb	Mx	My	N	σ_c	σ_c/σ_{cL}	Wk	Wk/WkL
n. e stato	daN cm	daN cm	daN	daN/cm ²		mm	
115 OK	156700,0	0,0	151806,0	-19,1	0,19	0,00	0,00

APPALTATORE: <u>Mandatária:</u> SALINI IMPREGILO S.p.A. <u>Mandante:</u> ASTALDI S.p.A.	LINEA FERROVIARIA NAPOLI - BARI TRATTA NAPOLI-CANCELLO IN VARIANTE TRA LE PK 0+000 E PK 15+585, INCLUSE LE OPERE ACCESSORIE, NELL'AMBITO DEGLI INTERVENTI DI CUI AL D.L. 133/2014, CONVERTITO IN LEGGE 164 / 2014												
PROGETTISTA: <u>Mandatária:</u> SYSTRA S.A. <u>Mandante:</u> SYSTRA-SOTECNI S.p.A. ROCKSOIL S.p.A.													
PROGETTO ESECUTIVO SEZIONE TIPO I – RELAZIONE DI CALCOLO GA E OP	<table border="1"> <thead> <tr> <th>PROGETTO</th> <th>LOTTO</th> <th>CODIFICA</th> <th>DOCUMENTO</th> <th>REV.</th> <th>PAGINA</th> </tr> </thead> <tbody> <tr> <td>IF1M</td> <td>0.0.E.ZZ</td> <td>CL</td> <td>GA.01.I0.001</td> <td>C</td> <td>143 di 196</td> </tr> </tbody> </table>	PROGETTO	LOTTO	CODIFICA	DOCUMENTO	REV.	PAGINA	IF1M	0.0.E.ZZ	CL	GA.01.I0.001	C	143 di 196
PROGETTO	LOTTO	CODIFICA	DOCUMENTO	REV.	PAGINA								
IF1M	0.0.E.ZZ	CL	GA.01.I0.001	C	143 di 196								

12.2 Piedritti laterali

I piedritti laterali sono armati come segue:

- Armatura corrente Φ24/10 cm
- Armatura aggiuntiva lato terreno 5Φ24
- Spille: Φ12/40x30 cm

Il copriferro da asse barra dell'armatura principale risulta pari a **5,2 cm**. Gli eventuali ed ulteriori registri di armatura sono posti ad una distanza pari a 14 cm dal precedente.

APPALTATORE: <u>Mandatária:</u> SALINI IMPREGILO S.p.A.	<u>Mandante:</u> ASTALDI S.p.A.	LINEA FERROVIARIA NAPOLI - BARI TRATTA NAPOLI-CANCELLO									
PROGETTISTA: <u>Mandatária:</u> SYSTRA S.A.		<u>Mandante:</u> SYSTRA-SOTECNI S.p.A.		ROCKSOIL S.p.A.		IN VARIANTE TRA LE PK 0+000 E PK 15+585, INCLUSE LE OPERE ACCESSORIE, NELL'AMBITO DEGLI INTERVENTI DI CUI AL D.L. 133/2014, CONVERTITO IN LEGGE 164 / 2014					
PROGETTO ESECUTIVO SEZIONE TIPO I – RELAZIONE DI CALCOLO GA E OP		PROGETTO	LOTTO	CODIFICA	DOCUMENTO	REV.	PAGINA				
		IF1M	0.0.E.ZZ	CL	GA.01.I0.001	C	144 di 196				

12.2.1 Verifiche SLU (sezione H)

Verifiche a pressoflessione stato limite ultimo:

Per la combinazione di carico piú gravosa è riportata la verifica con Nu costante (sigla verifica: N):

Cmb.	N	Mx	My	Tipo	Nu	Mxu	Myu	Sd/Su	Verif.
	daN	daN cm	daN cm		daN	daN cm	daN cm		
60	88807,0	-32584100,0	0,0	N	88807,0	-44858250,0	611251,1	0,730	OK

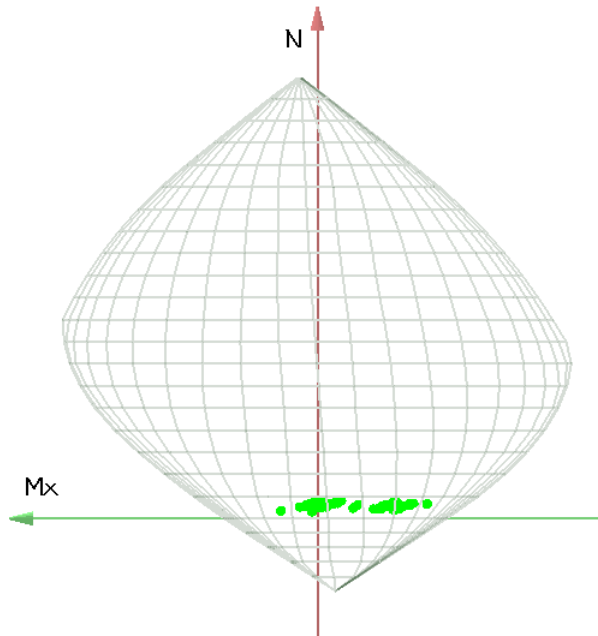

Verifiche a taglio stato limite ultimo:

CLS	Indice verifica	cmb	T	V2	V3		
			daN	daN	daN		
	0.22	71	0	7.487e+04	0.0		
Indici verifica	Td/Tu	VC2d/V2u	V3d/V3u				
	0.0	0.22	0.0				
ACCIAIO	Indice verifica	cmb	Vrcd	Vrsd	V2	ctgT	alfa C
			daN	daN	daN		
	0.65	71	3.464e+05	1.147e+05	7.487e+04	2.50	1.03

APPALTATORE: <u>Mandatario:</u> SALINI IMPREGILO S.p.A.	<u>Mandante:</u> ASTALDI S.p.A.	LINEA FERROVIARIA NAPOLI - BARI TRATTA NAPOLI-CANCELLO					
PROGETTISTA: <u>Mandatario:</u> SYSTRA S.A.		<u>Mandante:</u> SYSTRA-SOTECNI S.p.A.		ROCKSOIL S.p.A.		IN VARIANTE TRA LE PK 0+000 E PK 15+585, INCLUSE LE OPERE ACCESSORIE, NELL'AMBITO DEGLI INTERVENTI DI CUI AL D.L. 133/2014, CONVERTITO IN LEGGE 164 / 2014	
PROGETTO ESECUTIVO SEZIONE TIPO I – RELAZIONE DI CALCOLO GA E OP		PROGETTO IF1M	LOTTO 0.0.E.ZZ	CODIFICA CL	DOCUMENTO GA.01.I0.001	REV. C	PAGINA 145 di 196

12.2.2 Verifiche SLE (sezione H)

Verifiche stato limite di esercizio per c. c. rare:

Valori limite (tensioni: segno (-) = compressione, (+) = trazione):

CLS: $\sigma_{cL} = 137,5$ daN/cm² (verifica Ok per $\sigma_c/\sigma_{cL} < 1$)

Acciaio: $\sigma_{aL} = 3375,0$ daN/cm² (verifica Ok per $\sigma_a/\sigma_{aL} < 1$)

Cmb	Mx	My	N	σ_c	σ_c/σ_{cL}	σ_a	σ_a/σ_{aL}
n. e stato	daN cm	daN cm	daN	daN/cm ²		daN/cm ²	
100 OK -20089500,0		0,0	68576,0	-58,1	0,42	1773,4	0,53

Fessure: $W_{kL} = 0,20$ mm (verifica Ok per $W_k/W_{kL} < 1$)

Cmb	Mx	My	N	Wk	Wk/WkL
n. e stato	daN cm	daN cm	daN	mm	
100 OK -20089500,0		0,0	68576,0	0.19	0,95

Verifiche stato limite di esercizio per c. c. quasi permanenti:

Valori limite (tensioni: segno (-) = compressione, (+) = trazione):

CLS: $\sigma_{cL} = 100,0$ daN/cm² (verifica Ok per $\sigma_c/\sigma_{cL} < 1$)

Fessure: $W_{kL} = 0,30$ mm (verifica Ok per $W_k/W_{kL} < 1$)

Cmb	Mx	My	N	σ_c	σ_c/σ_{cL}	Wk	Wk/WkL
n. e stato	daN cm	daN cm	daN	daN/cm ²		mm	
114 OK -14509500,0		0,0	64232,0	-42,5	0,43	0.11	0,36

APPALTATORE: <u>Mandatária:</u> SALINI IMPREGILO S.p.A. <u>Mandante:</u> ASTALDI S.p.A.	LINEA FERROVIARIA NAPOLI - BARI TRATTA NAPOLI-CANCELLO IN VARIANTE TRA LE PK 0+000 E PK 15+585, INCLUSE LE OPERE ACCESSORIE, NELL'AMBITO DEGLI INTERVENTI DI CUI AL D.L. 133/2014, CONVERTITO IN LEGGE 164 / 2014												
PROGETTISTA: <u>Mandatária:</u> SYSTRA S.A. <u>Mandante:</u> SYSTRA-SOTECNI S.p.A. ROCKSOIL S.p.A.													
PROGETTO ESECUTIVO SEZIONE TIPO I – RELAZIONE DI CALCOLO GA E OP	<table border="1"> <thead> <tr> <th>PROGETTO</th> <th>LOTTO</th> <th>CODIFICA</th> <th>DOCUMENTO</th> <th>REV.</th> <th>PAGINA</th> </tr> </thead> <tbody> <tr> <td>IF1M</td> <td>0.0.E.ZZ</td> <td>CL</td> <td>GA.01.I0.001</td> <td>C</td> <td>146 di 196</td> </tr> </tbody> </table>	PROGETTO	LOTTO	CODIFICA	DOCUMENTO	REV.	PAGINA	IF1M	0.0.E.ZZ	CL	GA.01.I0.001	C	146 di 196
PROGETTO	LOTTO	CODIFICA	DOCUMENTO	REV.	PAGINA								
IF1M	0.0.E.ZZ	CL	GA.01.I0.001	C	146 di 196								

12.3 Piedritto centrale

Il piedritto centrale è armato come segue:

- Armatura corrente Φ22/10 cm
- Spille: Φ12/40x30 cm

Il copriferro da asse barra dell'armatura principale risulta pari a **5,1 cm**. Gli eventuali ed ulteriori registri di armatura sono posti ad una distanza pari a 14 cm dal precedente.

APPALTATORE: <u>Mandatária:</u> SALINI IMPREGILO S.p.A.	<u>Mandante:</u> ASTALDI S.p.A.	LINEA FERROVIARIA NAPOLI - BARI TRATTA NAPOLI-CANCELLO					
PROGETTISTA: <u>Mandatária:</u> SYSTRA S.A.		<u>Mandante:</u> SYSTRA-SOTECNI S.p.A.	ROCKSOIL S.p.A.	IN VARIANTE TRA LE PK 0+000 E PK 15+585, INCLUSE LE OPERE ACCESSORIE, NELL'AMBITO DEGLI INTERVENTI DI CUI AL D.L. 133/2014, CONVERTITO IN LEGGE 164 / 2014			
PROGETTO ESECUTIVO SEZIONE TIPO I – RELAZIONE DI CALCOLO GA E OP		PROGETTO IF1M	LOTTO 0.0.E.ZZ	CODIFICA CL	DOCUMENTO GA.01.I0.001	REV. C	PAGINA 147 di 196

12.3.1 Verifiche SLU (sezione I)

Verifiche a pressoflessione stato limite ultimo:

Per la combinazione di carico piú gravosa è riportata la verifica con Nu costante (sigla verifica: N):

Cmb.	N	Mx	My	Tipo	Nu	Mxu	Myu	Sd/Su	Verif.
	daN	daN cm	daN cm		daN	daN cm	daN cm		
71	111836,0	16669700,0	0,0	N	111836,0	18430570,0	618270,1	0,900	OK

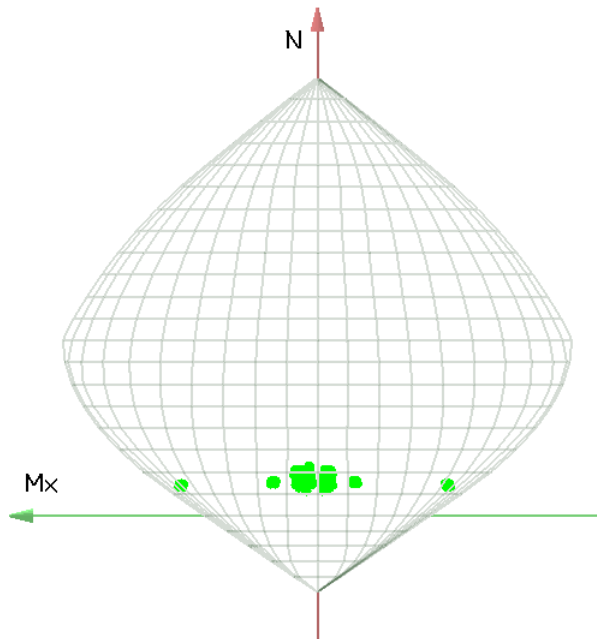

Verifiche a taglio stato limite ultimo:

CLS	Indice verifica	cmb	T	V2	V3		
			daN	daN	daN		
	0.30	71	0	6.525e+04	0.0		
Indici verifica	Td/Tu	VC2d/V2u	V3d/V3u				
	0.0	0.30	0.0				
ACCIAIO	Indice verifica	cmb	Vrzd	Vrzd	V2	ctgT	alfa C
			daN	daN	daN		
	0.93	71	2.212e+05	6.997e+04	6.525e+04	2.50	1.08

APPALTATORE: <u>Mandatario:</u> SALINI IMPREGILO S.p.A.	<u>Mandante:</u> ASTALDI S.p.A.	LINEA FERROVIARIA NAPOLI - BARI TRATTA NAPOLI-CANCELLO					
PROGETTISTA: <u>Mandatario:</u> SYSTRA S.A.		<u>Mandante:</u> SYSTRA-SOTECNI S.p.A.	ROCKSOIL S.p.A.	IN VARIANTE TRA LE PK 0+000 E PK 15+585, INCLUSE LE OPERE ACCESSORIE, NELL'AMBITO DEGLI INTERVENTI DI CUI AL D.L. 133/2014, CONVERTITO IN LEGGE 164 / 2014			
PROGETTO ESECUTIVO SEZIONE TIPO I – RELAZIONE DI CALCOLO GA E OP		PROGETTO IF1M	LOTTO 0.0.E.ZZ	CODIFICA CL	DOCUMENTO GA.01.I0.001	REV. C	PAGINA 148 di 196

12.3.2 Verifiche SLE (sezione I)

Verifiche stato limite di esercizio per c. c. rare:

Valori limite (tensioni: segno (-) = compressione, (+) = trazione):

CLS: $\sigma_{cL} = 137,5$ daN/cm² (verifica Ok per $\sigma_c/\sigma_{cL} < 1$)

Acciaio: $\sigma_{aL} = 3375,0$ daN/cm² (verifica Ok per $\sigma_a/\sigma_{aL} < 1$)

Cmb	Mx	My	N	σ_c	σ_c/σ_{cL}	σ_a	σ_a/σ_{aL}
n. e stato	daN cm	daN cm	daN	daN/cm ²		daN/cm ²	
87 OK1846300,0	0,0	0,0	-20,3	0,15	-291,6	0,09	

Fessure: $W_{kL} = 0,30$ mm (verifica Ok per $W_k/W_{kL} < 1$)

Cmb	Mx	My	N	Wk	Wk/WkL
n. e stato	daN cm	daN cm	daN	mm	
87 OK	1846300,0	0,0	129706,0	0,00	0,00

Verifiche stato limite di esercizio per c. c. quasi permanenti:

Valori limite (tensioni: segno (-) = compressione, (+) = trazione):

CLS: $\sigma_{cL} = 100,0$ daN/cm² (verifica Ok per $\sigma_c/\sigma_{cL} < 1$)

Fessure: $W_{kL} = 0,30$ mm (verifica Ok per $W_k/W_{kL} < 1$)

Cmb	Mx	My	N	σ_c	σ_c/σ_{cL}	Wk	Wk/WkL
n. e stato	daN cm	daN cm	daN	daN/cm ²		mm	
122 OK	685600,0	0,0	108988,0	-13,0	0,13	0,00	0,00

APPALTATORE: <u>Mandatario:</u> SALINI IMPREGILO S.p.A.	<u>Mandante:</u> ASTALDI S.p.A.	LINEA FERROVIARIA NAPOLI - BARI TRATTA NAPOLI-CANCELLO									
PROGETTISTA: <u>Mandatario:</u> SYSTRA S.A.		<u>Mandante:</u> SYSTRA-SOTECNI S.p.A.		ROCKSOIL S.p.A.		IN VARIANTE TRA LE PK 0+000 E PK 15+585, INCLUSE LE OPERE ACCESSORIE, NELL'AMBITO DEGLI INTERVENTI DI CUI AL D.L. 133/2014, CONVERTITO IN LEGGE 164 / 2014					
PROGETTO ESECUTIVO SEZIONE TIPO I – RELAZIONE DI CALCOLO GA E OP		PROGETTO IF1M	LOTTO 0.0.E.ZZ	CODIFICA CL	DOCUMENTO GA.01.I0.001	REV. C	PAGINA 149 di 196				

12.4 Solettone di copertura

Il solettone di copertura è armato in direzione trasversale come segue:

- Armatura inferiore corrente Φ26/10 cm + 5Φ30
- Armatura superiore corrente: Φ24/10 cm
- Armatura superiore aggiuntiva in appoggio (su una lunghezza di 200 cm):
10Φ30+3Φ30
- Spille correnti: Φ10/40x30 cm
- Spille in appoggio (su una lunghezza di 200 cm): Φ12/30x30 cm

L'armatura di ripartizione nelle solette in direzione longitudinale viene posta in misura non inferiore al 20% dell'armatura principale (direzione trasversale); pertanto tale armatura sarà realizzata con barre Φ22/20 cm inferiori e superiori.

Il copriferro da asse barra dell'armatura principale risulta pari a **8,4 cm**. Gli eventuali ed ulteriori registri di armatura sono posti ad una distanza cautelativamente pari a 6 cm dal precedente. Ogni registro prevede un massimo di 10 barre, eventuali barre aggiunte oltre questo limite passano al registro più interno.

APPALTATORE: <u>Mandatária:</u> SALINI IMPREGILO S.p.A.	<u>Mandante:</u> ASTALDI S.p.A.	LINEA FERROVIARIA NAPOLI - BARI TRATTA NAPOLI-CANCELLO					
PROGETTISTA: <u>Mandatária:</u> SYSTRA S.A.		<u>Mandante:</u> SYSTRA-SOTECNI S.p.A.	ROCKSOIL S.p.A.	IN VARIANTE TRA LE PK 0+000 E PK 15+585, INCLUSE LE OPERE ACCESSORIE, NELL'AMBITO DEGLI INTERVENTI DI CUI AL D.L. 133/2014, CONVERTITO IN LEGGE 164 / 2014			
PROGETTO ESECUTIVO SEZIONE TIPO I – RELAZIONE DI CALCOLO GA E OP		PROGETTO	LOTTO	CODIFICA	DOCUMENTO	REV.	PAGINA
		IF1M	0.0.E.ZZ	CL	GA.01.I0.001	C	150 di 196

12.4.1 Verifiche SLU sezione in campata (Sezione A)

Verifiche a pressoflessione stato limite ultimo:

Per la combinazione di carico piú gravosa è riportata la verifica con Nu costante (sigla verifica: N):

Cmb.	N	Mx	My	Tipo	Nu	Mxu	Myu	Sd/Su	Verif.
	daN	daN cm	daN cm		daN	daN cm	daN cm		
24	2111,0	32541600,0	0,0	N	2111,0	42436580,0	0,0	0,770	OK



Figura 93. Dominio M-N

Verifiche a taglio stato limite ultimo:

CLS	Indice verifica	cmb	T	V2	V3		
			daN	daN	daN		
	0.10	72	0	2.992e+04	0.0		
Indici verifica	Td/Tu	VC2d/V2u	V3d/V3u				
	0.0	0.10	0.0				
ACCIAIO	Indice verifica	cmb	Vrcd	Vrsd	V2	ctgT	alfa C
			daN	daN	daN		
	0.30	72	2.931e+05	9.997e+04	2.992e+04	2.50	1.00

<p>APPALTATORE:</p> <p><u>Mandatária:</u> <u>Mandante:</u> SALINI IMPREGILO S.p.A. ASTALDI S.p.A.</p>	<p align="center">LINEA FERROVIARIA NAPOLI - BARI TRATTA NAPOLI-CANCELLO</p> <p align="center">IN VARIANTE TRA LE PK 0+000 E PK 15+585, INCLUSE LE OPERE ACCESSORIE, NELL'AMBITO DEGLI INTERVENTI DI CUI AL D.L. 133/2014, CONVERTITO IN LEGGE 164 / 2014</p>												
<p>PROGETTISTA:</p> <p><u>Mandatária:</u> <u>Mandante:</u> SYSTRA S.A. SYSTRA-SOTECNI S.p.A. ROCKSOIL S.p.A.</p>													
<p>PROGETTO ESECUTIVO</p> <p>SEZIONE TIPO I – RELAZIONE DI CALCOLO GA E OP</p>	<table border="1"> <thead> <tr> <th>PROGETTO</th> <th>LOTTO</th> <th>CODIFICA</th> <th>DOCUMENTO</th> <th>REV.</th> <th>PAGINA</th> </tr> </thead> <tbody> <tr> <td>IF1M</td> <td>0.0.E.ZZ</td> <td>CL</td> <td>GA.01.I0.001</td> <td>C</td> <td>151 di 196</td> </tr> </tbody> </table>	PROGETTO	LOTTO	CODIFICA	DOCUMENTO	REV.	PAGINA	IF1M	0.0.E.ZZ	CL	GA.01.I0.001	C	151 di 196
PROGETTO	LOTTO	CODIFICA	DOCUMENTO	REV.	PAGINA								
IF1M	0.0.E.ZZ	CL	GA.01.I0.001	C	151 di 196								

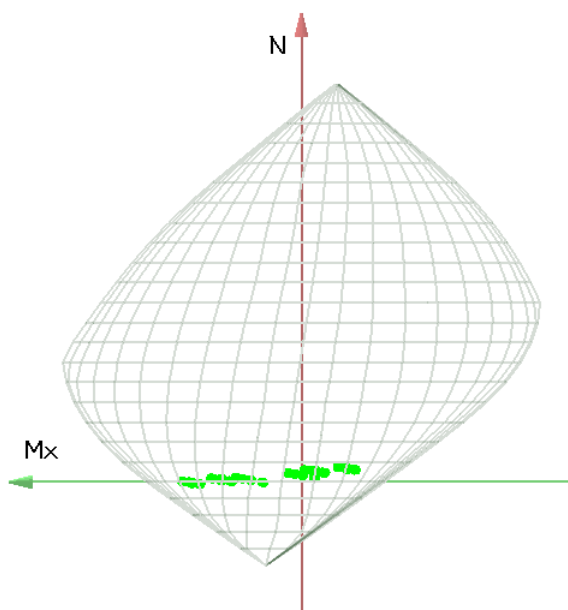
APPALTATORE: <u>Mandatario:</u> SALINI IMPREGILO S.p.A.	<u>Mandante:</u> ASTALDI S.p.A.	LINEA FERROVIARIA NAPOLI - BARI TRATTA NAPOLI-CANCELLO									
PROGETTISTA: <u>Mandatario:</u> SYSTRA S.A.		<u>Mandante:</u> SYSTRA-SOTECNI S.p.A.		ROCKSOIL S.p.A.		IN VARIANTE TRA LE PK 0+000 E PK 15+585, INCLUSE LE OPERE ACCESSORIE, NELL'AMBITO DEGLI INTERVENTI DI CUI AL D.L. 133/2014, CONVERTITO IN LEGGE 164 / 2014					
PROGETTO ESECUTIVO SEZIONE TIPO I – RELAZIONE DI CALCOLO GA E OP				PROGETTO	LOTTO	CODIFICA	DOCUMENTO	REV.	PAGINA		
				IF1M	0.0.E.ZZ	CL	GA.01.I0.001	C	152 di 196		

12.4.2 Verifiche SLU sezione in incastro (sezione B)

Verifiche a pressoflessione stato limite ultimo:

Per la combinazione di carico più gravosa è riportata la verifica con Nu costante (sigla verifica: N):

Cmb.	N	Mx	My	Tipo	Nu	Mxu	Myu	Sd/Su	Verif.
	daN	daN cm	daN cm		daN	daN cm	daN cm		
20	91464,0	-39513800,0	0,0	N	91464,0	-67927640,0	0,0	0,580	OK



Figura 94. Dominio M-N

Verifiche a taglio stato limite ultimo:

CLS	Indice verifica	cmb	T	V2	V3		
			daN	daN	daN		
	0.32	7	0	-9.883e+04	0.0		
Indici verifica	Td/Tu	VC2d/V2u	V3d/V3u				
	0.0	0.32	0.0				
ACCIAIO	Indice verifica	cmb	Vrzd	Vrsd	V2	ctgT	alfa C
	0.74	7	3.045e+05	1.333e+05	-9.883e+04	2.50	1.04

APPALTATORE: <u>Mandatario:</u> SALINI IMPREGILO S.p.A.	<u>Mandante:</u> ASTALDI S.p.A.	LINEA FERROVIARIA NAPOLI - BARI TRATTA NAPOLI-CANCELLO									
PROGETTISTA: <u>Mandatario:</u> SYSTRA S.A.		<u>Mandante:</u> SYSTRA-SOTECNI S.p.A.		ROCKSOIL S.p.A.		IN VARIANTE TRA LE PK 0+000 E PK 15+585, INCLUSE LE OPERE ACCESSORIE, NELL'AMBITO DEGLI INTERVENTI DI CUI AL D.L. 133/2014, CONVERTITO IN LEGGE 164 / 2014					
PROGETTO ESECUTIVO SEZIONE TIPO I – RELAZIONE DI CALCOLO GA E OP				PROGETTO	LOTTO	CODIFICA	DOCUMENTO	REV.	PAGINA		
				IF1M	0.0.E.ZZ	CL	GA.01.I0.001	C	153 di 196		

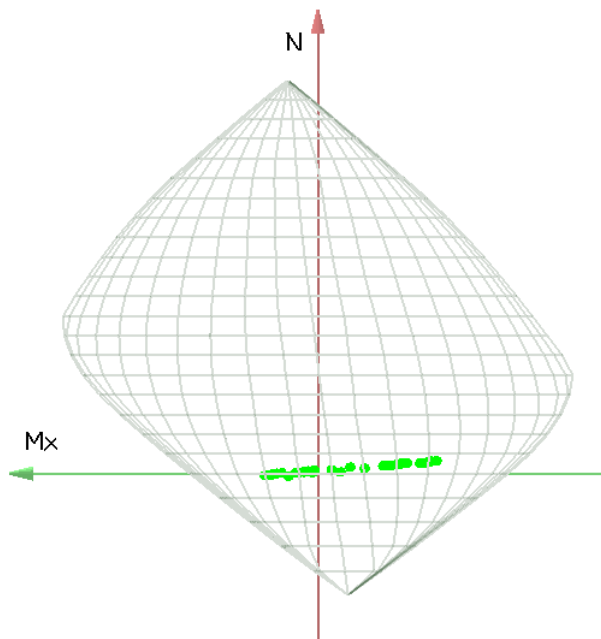
12.4.3 Verifiche SLE sezione in campata (sezione A)

Verifiche stato limite di esercizio per c. c. rare:

Valori limite (tensioni: segno (-) = compressione, (+) = trazione):

CLS: $\sigma_{cL} = 137,5$ daN/cm² (verifica Ok per $\sigma_c/\sigma_{cL} < 1$)

Acciaio: $\sigma_{aL} = 3375,0$ daN/cm² (verifica Ok per $\sigma_a/\sigma_{aL} < 1$)

Cmb	Mx	My	N	σ_c	σ_c/σ_{cL}	σ_a	σ_a/σ_{aL}
n. e stato	daN cm	daN cm	daN	daN/cm ²		daN/cm ²	
108 OK22506200,00,0		0,0	-72,1	0,53	2209,3	0,65	

Fessure: $W_{kL} = 0,30$ mm (verifica Ok per $W_k/W_{kL} < 1$)

Cmb	Mx	My	N	Wk	Wk/WkL
n. e stato	daN cm	daN cm	daN	mm	
108 OK 22506200,0		0,0	6144,0	0,28	0,92

Verifiche stato limite di esercizio per c. c. quasi permanenti:

Valori limite (tensioni: segno (-) = compressione, (+) = trazione):

CLS: $\sigma_{cL} = 100,0$ daN/cm² (verifica Ok per $\sigma_c/\sigma_{cL} < 1$)

Fessure: $W_{kL} = 0,30$ mm (verifica Ok per $W_k/W_{kL} < 1$)

Cmb	Mx	My	N	σ_c	σ_c/σ_{cL}	Wk	Wk/WkL
n. e stato	daN cm	daN cm	daN	daN/cm ²		mm	
122 OK 14318000,0		0,0	17448,0	-46,8	0,47	0,16	0,53

APPALTATORE: <u>Mandatario:</u> SALINI IMPREGILO S.p.A.	<u>Mandante:</u> ASTALDI S.p.A.	LINEA FERROVIARIA NAPOLI - BARI TRATTA NAPOLI-CANCELLO					
PROGETTISTA: <u>Mandatario:</u> SYSTRA S.A.		<u>Mandante:</u> SYSTRA-SOTECNI S.p.A.		ROCKSOIL S.p.A.		IN VARIANTE TRA LE PK 0+000 E PK 15+585, INCLUSE LE OPERE ACCESSORIE, NELL'AMBITO DEGLI INTERVENTI DI CUI AL D.L. 133/2014, CONVERTITO IN LEGGE 164 / 2014	
PROGETTO ESECUTIVO SEZIONE TIPO I – RELAZIONE DI CALCOLO GA E OP		PROGETTO IF1M	LOTTO 0.0.E.ZZ	CODIFICA CL	DOCUMENTO GA.01.I0.001	REV. C	PAGINA 154 di 196

12.4.4 Verifiche SLE sezione in incastro (sezione B)

Verifiche stato limite di esercizio per c. c. rare:

Valori limite (tensioni: segno (-) = compressione, (+) = trazione):

CLS: $\sigma_{cL} = 137,5$ daN/cm² (verifica Ok per $\sigma_c/\sigma_{cL} < 1$)

Acciaio: $\sigma_{aL} = 3375,0$ daN/cm² (verifica Ok per $\sigma_a/\sigma_{aL} < 1$)

Cmb	Mx	My	N	σ_c	σ_c/σ_{cL}	σ_a	σ_a/σ_{aL}
n. e stato	daN cm	daN cm	daN	daN/cm ²		daN/cm ²	
101 OK	-27209200,0	0,0	64900,0	-74,3	0,54	1649,4	0,49

Fessure: $W_{kL} = 0,20$ mm (verifica Ok per $W_k/W_{kL} < 1$)

Cmb	Mx	My	N	Wk	Wk/WkL
n. e stato	daN cm	daN cm	daN	mm	
101 OK	-27209200,0	0,0	64900,0	0.18	0,89

Verifiche stato limite di esercizio per c. c. quasi permanenti:

Valori limite (tensioni: segno (-) = compressione, (+) = trazione):

CLS: $\sigma_{cL} = 100,0$ daN/cm² (verifica Ok per $\sigma_c/\sigma_{cL} < 1$)

Fessure: $W_{kL} = 0,30$ mm (verifica Ok per $W_k/W_{kL} < 1$)

Cmb	Mx	My	N	σ_c	σ_c/σ_{cL}	Wk	Wk/WkL
n. e stato	daN cm	daN cm	daN	daN/cm ²		mm	
115 OK	-17516900,0	0,0	46963,0	-48,1	0,48	0.11	0,37

APPALTATORE: <u>Mandatario:</u> SALINI IMPREGILO S.p.A.	<u>Mandante:</u> ASTALDI S.p.A.	LINEA FERROVIARIA NAPOLI - BARI TRATTA NAPOLI-CANCELLO									
PROGETTISTA: <u>Mandatario:</u> SYSTRA S.A.		<u>Mandante:</u> SYSTRA-SOTECNI S.p.A.		ROCKSOIL S.p.A.		IN VARIANTE TRA LE PK 0+000 E PK 15+585, INCLUSE LE OPERE ACCESSORIE, NELL'AMBITO DEGLI INTERVENTI DI CUI AL D.L. 133/2014, CONVERTITO IN LEGGE 164 / 2014					
PROGETTO ESECUTIVO SEZIONE TIPO I – RELAZIONE DI CALCOLO GA E OP		PROGETTO IF1M	LOTTO 0.0.E.ZZ	CODIFICA CL	DOCUMENTO GA.01.I0.001	REV. C	PAGINA 155 di 196				

12.5 Solettone intermedio

Il solettone intermedio è armato in direzione trasversale come segue:

- Armatura inferiore corrente Φ22/10 cm
- Armatura superiore corrente: Φ24/10 cm
- Armatura superiore aggiuntiva in appoggio (su una lunghezza di 200 cm):
5Φ24
- Spille correnti: Φ10/40x30 cm
- Spille in appoggio (su una lunghezza di 200 cm): Φ12/30x30 cm

L'armatura di ripartizione nelle solette in direzione longitudinale viene posta in misura non inferiore al 20% dell'armatura principale (direzione trasversale); pertanto tale armatura sarà realizzata con barre Φ16/20 cm inferiori e superiori.

Il copriferro da asse barra dell'armatura principale risulta pari a **7,7 cm**. Gli eventuali ed ulteriori registri di armatura sono posti ad una distanza cautelativamente pari a 6 cm dal precedente. Ogni registro prevede un massimo di 10 barre, eventuali barre aggiunte oltre questo limite passano al registro più interno.

APPALTATORE: <u>Mandatario:</u> SALINI IMPREGILO S.p.A.	<u>Mandante:</u> ASTALDI S.p.A.	LINEA FERROVIARIA NAPOLI - BARI TRATTA NAPOLI-CANCELLO					
PROGETTISTA: <u>Mandatario:</u> SYSTRA S.A.		<u>Mandante:</u> SYSTRA-SOTECNI S.p.A.	ROCKSOIL S.p.A.	IN VARIANTE TRA LE PK 0+000 E PK 15+585, INCLUSE LE OPERE ACCESSORIE, NELL'AMBITO DEGLI INTERVENTI DI CUI AL D.L. 133/2014, CONVERTITO IN LEGGE 164 / 2014			
PROGETTO ESECUTIVO SEZIONE TIPO I – RELAZIONE DI CALCOLO GA E OP		PROGETTO	LOTTO	CODIFICA	DOCUMENTO	REV.	PAGINA
		IF1M	0.0.E.ZZ	CL	GA.01.I0.001	C	156 di 196

12.5.1 Verifiche SLU sezione in campata (sezione C)

Verifiche a pressoflessione stato limite ultimo:

Per la combinazione di carico più gravosa è riportata la verifica con Nu costante (sigla verifica: N):

Cmb.	N	Mx	My	Tipo	Nu	Mxu	Myu	Sd/Su	Verif.
52	91778,0	12743500,0	0,0	N	91774,6	17043440,0	0,0	0,750	OK



Figura 95. Dominio M-N

Verifiche a taglio stato limite ultimo:

CLS	Indice verifica	cmb	T	V2	V3		
			daN	daN	daN		
	0.13	60	0	3.044e+04	0.0		
Indici verifica	Td/Tu	VC2d/V2u	V3d/V3u				
	0.0	0.13	0.0				
ACCIAIO	Indice verifica	cmb	Vrcd	Vrsd	V2	ctgT	alfa C
	0.44	72	daN	daN	daN		
			2.377e+05	7.010e+04	3.082e+04	2.50	1.16

<p>APPALTATORE:</p> <p><u>Mandatária:</u> <u>Mandante:</u> SALINI IMPREGILO S.p.A. ASTALDI S.p.A.</p>	<p align="center">LINEA FERROVIARIA NAPOLI - BARI TRATTA NAPOLI-CANCELLO</p> <p align="center">IN VARIANTE TRA LE PK 0+000 E PK 15+585, INCLUSE LE OPERE ACCESSORIE, NELL'AMBITO DEGLI INTERVENTI DI CUI AL D.L. 133/2014, CONVERTITO IN LEGGE 164 / 2014</p>												
<p>PROGETTISTA:</p> <p><u>Mandatária:</u> <u>Mandante:</u> SYSTRA S.A. SYSTRA-SOTECNI S.p.A. ROCKSOIL S.p.A.</p>													
<p>PROGETTO ESECUTIVO</p> <p>SEZIONE TIPO I – RELAZIONE DI CALCOLO GA E OP</p>	<table border="1"> <thead> <tr> <th>PROGETTO</th> <th>LOTTO</th> <th>CODIFICA</th> <th>DOCUMENTO</th> <th>REV.</th> <th>PAGINA</th> </tr> </thead> <tbody> <tr> <td>IF1M</td> <td>0.0.E.ZZ</td> <td>CL</td> <td>GA.01.I0.001</td> <td>C</td> <td>157 di 196</td> </tr> </tbody> </table>	PROGETTO	LOTTO	CODIFICA	DOCUMENTO	REV.	PAGINA	IF1M	0.0.E.ZZ	CL	GA.01.I0.001	C	157 di 196
PROGETTO	LOTTO	CODIFICA	DOCUMENTO	REV.	PAGINA								
IF1M	0.0.E.ZZ	CL	GA.01.I0.001	C	157 di 196								

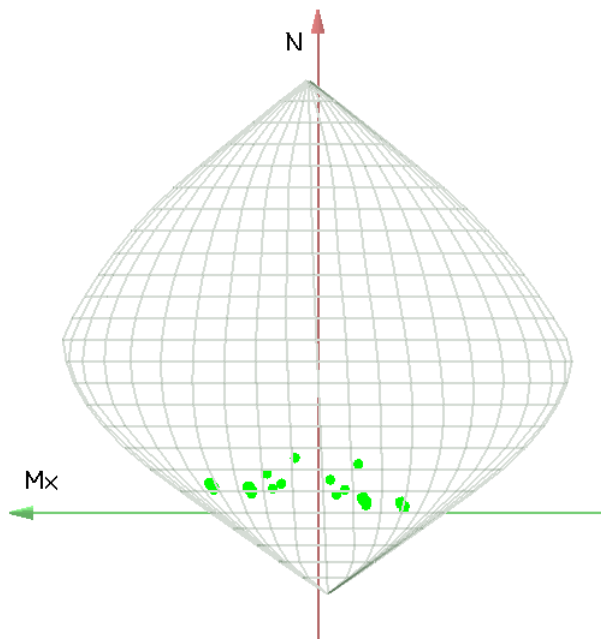
APPALTATORE: <u>Mandatária:</u> SALINI IMPREGILO S.p.A.	<u>Mandante:</u> ASTALDI S.p.A.	LINEA FERROVIARIA NAPOLI - BARI TRATTA NAPOLI-CANCELLO					
PROGETTISTA: <u>Mandatária:</u> SYSTRA S.A.		<u>Mandante:</u> SYSTRA-SOTECNI S.p.A.	ROCKSOIL S.p.A.	IN VARIANTE TRA LE PK 0+000 E PK 15+585, INCLUSE LE OPERE ACCESSORIE, NELL'AMBITO DEGLI INTERVENTI DI CUI AL D.L. 133/2014, CONVERTITO IN LEGGE 164 / 2014			
PROGETTO ESECUTIVO SEZIONE TIPO I – RELAZIONE DI CALCOLO GA E OP		PROGETTO IF1M	LOTTO 0.0.E.ZZ	CODIFICA CL	DOCUMENTO GA.01.I0.001	REV. C	PAGINA 158 di 196

12.5.2 Verifiche SLU sezione in incastro (sezione D)

Verifiche a pressoflessione stato limite ultimo:

Per la combinazione di carico piú gravosa è riportata la verifica con Nu costante (sigla verifica: N):

Cmb.	N	Mx	My	Tipo	Nu	Mxu	Myu	Sd/Su	Verif.
	daN	daN cm	daN cm		daN	daN cm	daN cm		
6	0200875,0	-26784900,0	0,0	N	200875,0	-29491260,0	0,0	0,910	OK



Figura 96. Dominio M-N

Verifiche a taglio stato limite ultimo:

CLS	Indice verifica	cmb	T	V2	V3		
			daN	daN	daN		
	0.19	60	0	4.542e+04	0.0		
Indici verifica	Td/Tu	VC2d/V2u	V3d/V3u				
	0.0	0.19	0.0				
ACCIAIO	Indice verifica	cmb	Vrcd	Vrsd	V2	ctgT	alfa C
			daN	daN	daN		
	0.49	72	2.384e+05	9.346e+04	4.580e+04	2.50	1.16

APPALTATORE: <u>Mandatario:</u> SALINI IMPREGILO S.p.A.	<u>Mandante:</u> ASTALDI S.p.A.	LINEA FERROVIARIA NAPOLI - BARI TRATTA NAPOLI-CANCELLO									
PROGETTISTA: <u>Mandatario:</u> SYSTRA S.A.		<u>Mandante:</u> SYSTRA-SOTECNI S.p.A.		ROCKSOIL S.p.A.		IN VARIANTE TRA LE PK 0+000 E PK 15+585, INCLUSE LE OPERE ACCESSORIE, NELL'AMBITO DEGLI INTERVENTI DI CUI AL D.L. 133/2014, CONVERTITO IN LEGGE 164 / 2014					
PROGETTO ESECUTIVO SEZIONE TIPO I – RELAZIONE DI CALCOLO GA E OP				PROGETTO	LOTTO	CODIFICA	DOCUMENTO	REV.	PAGINA		
				IF1M	0.0.E.ZZ	CL	GA.01.I0.001	C	159 di 196		

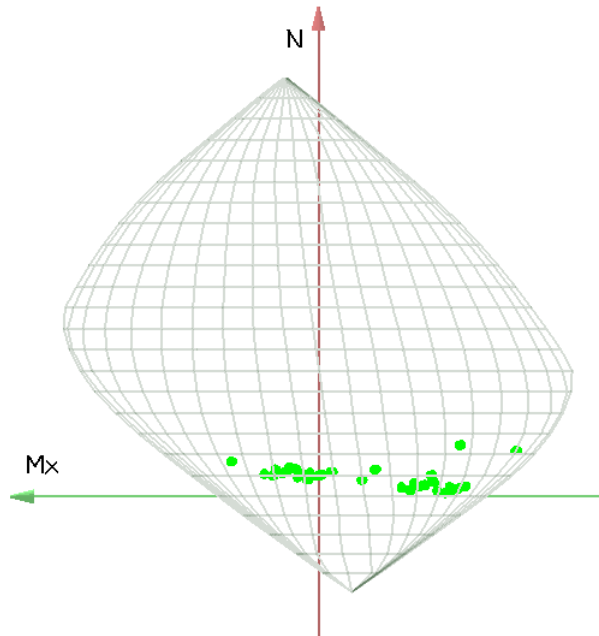
12.5.3 Verifiche SLE sezione in campata (sezione C)

Verifiche stato limite di esercizio per c. c. rare:

Valori limite (tensioni: segno (-) = compressione, (+) = trazione):

CLS: $\sigma_{cL} = 137,5$ daN/cm² (verifica Ok per $\sigma_c/\sigma_{cL} < 1$)

Acciaio: $\sigma_{aL} = 3375,0$ daN/cm² (verifica Ok per $\sigma_a/\sigma_{aL} < 1$)

Cmb	Mx	My	N	σ_c	σ_c/σ_{cL}	σ_a	σ_a/σ_{aL}
n. e stato	daN cm	daN cm	daN	daN/cm ²		daN/cm ²	
107 OK8884600,0 0,0		0,0	-67,4	0,49	1809,6	0,54	

Fessure: $W_{kL} = 0,30$ mm (verifica Ok per $W_k/W_{kL} < 1$)

Cmb	Mx	My	N	Wk	Wk/WkL
n. e stato	daN cm	daN cm	daN	mm	
107 OK 8884600,0		0,0	79799,0	0.20	0,67

Verifiche stato limite di esercizio per c. c. quasi permanenti:

Valori limite (tensioni: segno (-) = compressione, (+) = trazione):

CLS: $\sigma_{cL} = 100,0$ daN/cm² (verifica Ok per $\sigma_c/\sigma_{cL} < 1$)

Fessure: $W_{kL} = 0,30$ mm (verifica Ok per $W_k/W_{kL} < 1$)

Cmb	Mx	My	N	σ_c	σ_c/σ_{cL}	Wk	Wk/WkL
n. e stato	daN cm	daN cm	daN	daN/cm ²		mm	
122 OK 5024300,0		0,0	70097,0	-38,7	0,39	0.00	0,00

APPALTATORE: <u>Mandatario:</u> SALINI IMPREGILO S.p.A.	<u>Mandante:</u> ASTALDI S.p.A.	LINEA FERROVIARIA NAPOLI - BARI TRATTA NAPOLI-CANCELLO					
PROGETTISTA: <u>Mandatario:</u> SYSTRA S.A.		<u>Mandante:</u> SYSTRA-SOTECNI S.p.A.		ROCKSOIL S.p.A.		IN VARIANTE TRA LE PK 0+000 E PK 15+585, INCLUSE LE OPERE ACCESSORIE, NELL'AMBITO DEGLI INTERVENTI DI CUI AL D.L. 133/2014, CONVERTITO IN LEGGE 164 / 2014	
PROGETTO ESECUTIVO SEZIONE TIPO I – RELAZIONE DI CALCOLO GA E OP		PROGETTO IF1M	LOTTO 0.0.E.ZZ	CODIFICA CL	DOCUMENTO GA.01.I0.001	REV. C	PAGINA 160 di 196

12.5.4 Verifiche SLE sezione in incastro (sezione D)

Verifiche stato limite di esercizio per c. c. rare:

Valori limite (tensioni: segno (-) = compressione, (+) = trazione):

CLS: $\sigma_{cL} = 137,5$ daN/cm² (verifica Ok per $\sigma_c/\sigma_{cL} < 1$)

Acciaio: $\sigma_{aL} = 3375,0$ daN/cm² (verifica Ok per $\sigma_a/\sigma_{aL} < 1$)

Cmb	Mx	My	N	σ_c	σ_c/σ_{cL}	σ_a	σ_a/σ_{aL}
n. e stato	daN cm	daN cm	daN	daN/cm ²		daN/cm ²	
99 OK	-13825700,0	0,0	36370,0	-88,7	0,65	2337,6	0,69

Fessure: $W_{kL} = 0,30$ mm (verifica Ok per $W_k/W_{kL} < 1$)

Cmb	Mx	My	N	Wk	Wk/WkL
n. e stato	daN cm	daN cm	daN	mm	
99 OK	-13825700,0	0,0	36370,0	0,27	0,88

Verifiche stato limite di esercizio per c. c. quasi permanenti:

Valori limite (tensioni: segno (-) = compressione, (+) = trazione):

CLS: $\sigma_{cL} = 100,0$ daN/cm² (verifica Ok per $\sigma_c/\sigma_{cL} < 1$)

Fessure: $W_{kL} = 0,30$ mm (verifica Ok per $W_k/W_{kL} < 1$)

Cmb	Mx	My	N	σ_c	σ_c/σ_{cL}	Wk	Wk/WkL
n. e stato	daN cm	daN cm	daN	daN/cm ²		mm	
113 OK	-9364400,0	0,0	45528,0	-61,7	0,62	0,16	0,53

APPALTATORE: <u>Mandatario:</u> SALINI IMPREGILO S.p.A.	<u>Mandante:</u> ASTALDI S.p.A.	LINEA FERROVIARIA NAPOLI - BARI TRATTA NAPOLI-CANCELLO									
PROGETTISTA: <u>Mandatario:</u> SYSTRA S.A.		<u>Mandante:</u> SYSTRA-SOTECNI S.p.A.		ROCKSOIL S.p.A.		IN VARIANTE TRA LE PK 0+000 E PK 15+585, INCLUSE LE OPERE ACCESSORIE, NELL'AMBITO DEGLI INTERVENTI DI CUI AL D.L. 133/2014, CONVERTITO IN LEGGE 164 / 2014					
PROGETTO ESECUTIVO SEZIONE TIPO I – RELAZIONE DI CALCOLO GA E OP		PROGETTO IF1M	LOTTO 0.0.E.ZZ	CODIFICA CL	DOCUMENTO GA.01.I0.001	REV. C	PAGINA 161 di 196				

12.6 Solettone di fondazione

Il solettone di fondazione è armato in direzione trasversale come segue:

- Armatura inferiore corrente Φ20/10 cm
- Armatura superiore corrente: Φ20/10 cm
- Spille: Φ10/40x30 cm

L'armatura di ripartizione nelle solette in direzione longitudinale viene posta in misura non inferiore al 20% dell'armatura principale (direzione trasversale); pertanto tale armatura sarà realizzata con barre Φ14/20 cm inferiori e superiori.

Il copriferro da asse barra dell'armatura principale risulta pari a **7,4 cm**. Gli eventuali ed ulteriori registri di armatura sono posti ad una distanza cautelativamente pari a 6 cm dal precedente. Ogni registro prevede un massimo di 10 barre, eventuali barre aggiunte oltre questo limite passano al registro più interno.

APPALTATORE: <u>Mandatario:</u> SALINI IMPREGILO S.p.A.	<u>Mandante:</u> ASTALDI S.p.A.	LINEA FERROVIARIA NAPOLI - BARI TRATTA NAPOLI-CANCELLO					
PROGETTISTA: <u>Mandatario:</u> SYSTRA S.A. <u>Mandante:</u> SYSTRA-SOTECNI S.p.A. ROCKSOIL S.p.A.		IN VARIANTE TRA LE PK 0+000 E PK 15+585, INCLUSE LE OPERE ACCESSORIE, NELL'AMBITO DEGLI INTERVENTI DI CUI AL D.L. 133/2014, CONVERTITO IN LEGGE 164 / 2014					
PROGETTO ESECUTIVO SEZIONE TIPO I – RELAZIONE DI CALCOLO GA E OP		PROGETTO	LOTTO	CODIFICA	DOCUMENTO	REV.	PAGINA
		IF1M	0.0.E.ZZ	CL	GA.01.I0.001	C	162 di 196

12.6.1 Verifiche SLU sezione in campata (Sezione A)

Verifiche a pressoflessione stato limite ultimo:

Per la combinazione di carico più gravosa è riportata la verifica con Nu costante (sigla verifica: N):

Cmb.	N	Mx	My	Tipo	Nu	Mxu	Myu	Sd/Su	Verif.
	daN	daN cm	daN cm		daN	daN cm	daN cm		
10	-2961,0	-1029800,0	0,0	N	-2961,3	-10061000,0	0,1	0,100	OK



Figura 97. Dominio M-N

Verifiche a taglio stato limite ultimo:

CLS	Indice verifica	cmb	T	V2	V3		
			daN	daN	daN		
	3.697e-02	2	0	6795.66	0.0		
Indici verifica	Td/Tu	VC2d/V2u	V3d/V3u				
	0.0	3.697e-02	0.0				
ACCIAIO	Indice verifica	cmb	Vrcd	Vrsd	V2	ctgT	alfa C
	0.16	2	1.838e+05	4.354e+04	6795.66	2.50	1.00

APPALTATORE: <u>Mandatario:</u> SALINI IMPREGILO S.p.A.	<u>Mandante:</u> ASTALDI S.p.A.	LINEA FERROVIARIA NAPOLI - BARI TRATTA NAPOLI-CANCELLO					
PROGETTISTA: <u>Mandatario:</u> SYSTRA S.A. SYSTRA-SOTECNI S.p.A. ROCKSOIL S.p.A.		IN VARIANTE TRA LE PK 0+000 E PK 15+585, INCLUSE LE OPERE ACCESSORIE, NELL'AMBITO DEGLI INTERVENTI DI CUI AL D.L. 133/2014, CONVERTITO IN LEGGE 164 / 2014					
PROGETTO ESECUTIVO SEZIONE TIPO I – RELAZIONE DI CALCOLO GA E OP		PROGETTO	LOTTO	CODIFICA	DOCUMENTO	REV.	PAGINA
		IF1M	0.0.E.ZZ	CL	GA.01.I0.001	C	163 di 196

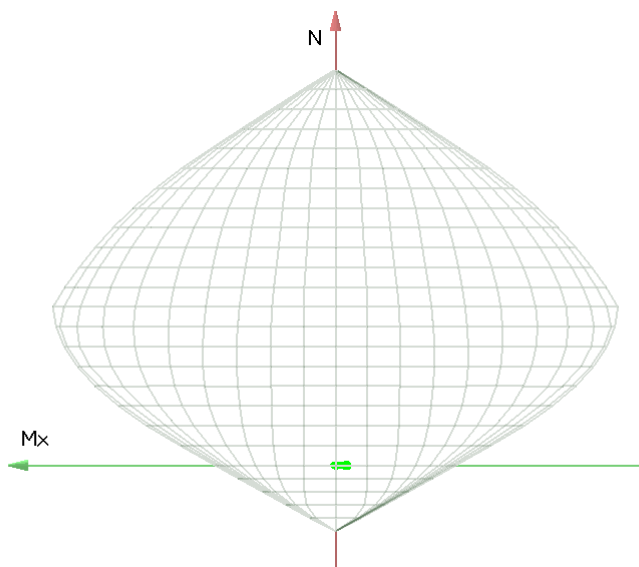
12.6.2 Verifiche SLU sezione in incastro (sezione B)

Verifiche a pressoflessione stato limite ultimo:

Per la combinazione di carico più gravosa è riportata la verifica con Nu costante (sigla verifica: N):

Cmb.	N	Mx	My	Tipo	Nu	Mxu	Myu	Sd/Su	Verif.
	daN	daN cm	daN cm		daN	daN cm	daN cm		
9	944,0	227100,0	0,0	N	943,0	10213840,0	0,1	0,020	OK



Figura 98. Dominio M-N

Verifiche a taglio stato limite ultimo:

CLS	Indice verifica	cmb	T	V2	V3			
			daN	daN	daN			
	4.198e-02	2	0	-7715.90	0.0			
Indici verifica	Td/Tu	VC2d/V2u	V3d/V3u					
	0.0	4.198e-02	0.0					
ACCIAIO	Indice verifica	cmb	Vrzd	Vrsd	V2	ctgT	alfa C	
			daN	daN	daN			
	0.18	2	1.838e+05	4.354e+04	-7715.90	2.50	1.00	

APPALTATORE: <u>Mandatario:</u> SALINI IMPREGILO S.p.A.	<u>Mandante:</u> ASTALDI S.p.A.	LINEA FERROVIARIA NAPOLI - BARI TRATTA NAPOLI-CANCELLO					
PROGETTISTA: <u>Mandatario:</u> SYSTRA S.A.		<u>Mandante:</u> SYSTRA-SOTECNI S.p.A.		ROCKSOIL S.p.A.		IN VARIANTE TRA LE PK 0+000 E PK 15+585, INCLUSE LE OPERE ACCESSORIE, NELL'AMBITO DEGLI INTERVENTI DI CUI AL D.L. 133/2014, CONVERTITO IN LEGGE 164 / 2014	
PROGETTO ESECUTIVO SEZIONE TIPO I – RELAZIONE DI CALCOLO GA E OP		PROGETTO IF1M	LOTTO 0.0.E.ZZ	CODIFICA CL	DOCUMENTO GA.01.I0.001	REV. C	PAGINA 164 di 196

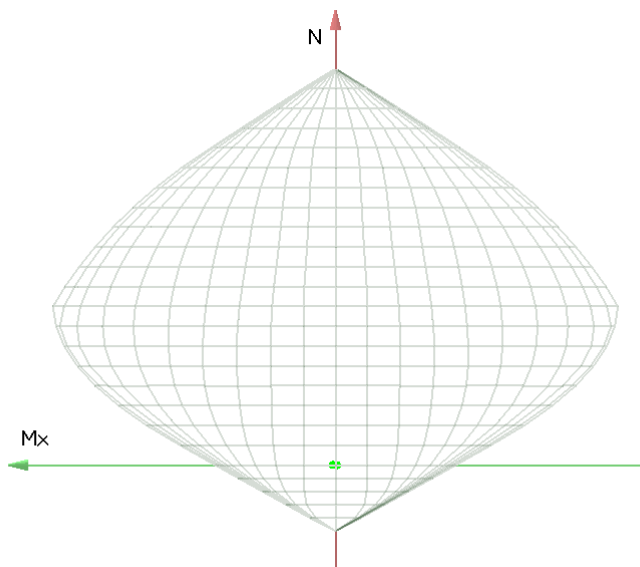
12.6.3 Verifiche SLE sezione in campata (sezione A)

Verifiche stato limite di esercizio per c. c. rare:

Valori limite (tensioni: segno (-) = compressione, (+) = trazione):

CLS: $\sigma_{cL} = 137,5$ daN/cm² (verifica Ok per $\sigma_c/\sigma_{cL} < 1$)

Acciaio: $\sigma_{aL} = 3375,0$ daN/cm² (verifica Ok per $\sigma_a/\sigma_{aL} < 1$)

Cmb	Mx	My	N	σ_c	σ_c/σ_{cL}	σ_a	σ_a/σ_{aL}
n. stato	daN cm	daN cm	daN	daN/cm ²		daN/cm ²	
12 OK	-578100,0	0,0	19,0	-5,2	0,04	230,1	0,07

Fessure: $W_{kL} = 0,30$ mm (verifica Ok per $W_k/W_{kL} < 1$)

Cmb	Mx	My	N	Wk	Wk/WkL
n. stato	daN cm	daN cm	daN	mm	
12 OK	-578100,0	0,0	19,0	0,00	0,00

Verifiche stato limite di esercizio per c. c. quasi permanenti:

Valori limite (tensioni: segno (-) = compressione, (+) = trazione):

CLS: $\sigma_{cL} = 100,0$ daN/cm² (verifica Ok per $\sigma_c/\sigma_{cL} < 1$)

Fessure: $W_{kL} = 0,30$ mm (verifica Ok per $W_k/W_{kL} < 1$)

Cmb	Mx	My	N	σ_c	σ_c/σ_{cL}	Wk	Wk/WkL
n. stato	daN cm	daN cm	daN	daN/cm ²		mm	
15 OK	-1006500,0	0,0	67,0	-9,1	0,09	0,00	0,00

APPALTATORE: <u>Mandatario:</u> SALINI IMPREGILO S.p.A.	<u>Mandante:</u> ASTALDI S.p.A.	LINEA FERROVIARIA NAPOLI - BARI TRATTA NAPOLI-CANCELLO									
PROGETTISTA: <u>Mandatario:</u> SYSTRA S.A.		<u>Mandante:</u> SYSTRA-SOTECNI S.p.A.		ROCKSOIL S.p.A.		IN VARIANTE TRA LE PK 0+000 E PK 15+585, INCLUSE LE OPERE ACCESSORIE, NELL'AMBITO DEGLI INTERVENTI DI CUI AL D.L. 133/2014, CONVERTITO IN LEGGE 164 / 2014					
PROGETTO ESECUTIVO SEZIONE TIPO I – RELAZIONE DI CALCOLO GA E OP				PROGETTO	LOTTO	CODIFICA	DOCUMENTO	REV.	PAGINA		
				IF1M	0.0.E.ZZ	CL	GA.01.I0.001	C	165 di 196		

12.6.4 Verifiche SLE sezione in incastro (sezione B)

Verifiche stato limite di esercizio per c. c. rare:

Valori limite (tensioni: segno (-) = compressione, (+) = trazione):

CLS: $\sigma_{cL} = 137,5$ daN/cm² (verifica Ok per $\sigma_c/\sigma_{cL} < 1$)

Acciaio: $\sigma_{aL} = 3375,0$ daN/cm² (verifica Ok per $\sigma_a/\sigma_{aL} < 1$)

Cmb	Mx	My	N	σ_c	σ_c/σ_{cL}	σ_a	σ_a/σ_{aL}
n. e stato	daN cm	daN cm	daN	daN/cm ²		daN/cm ²	
12 OK	-65600,0	0,0	25,0	-0,6	0,00	25,8	0,01

Fessure: $W_{kL} = 0,30$ mm (verifica Ok per $W_k/W_{kL} < 1$)

Cmb	Mx	My	N	Wk	Wk/WkL
n. e stato	daN cm	daN cm	daN	mm	
12 OK	-65600,0	0,0	25,0	0.00	0,00

Verifiche stato limite di esercizio per c. c. quasi permanenti:

Valori limite (tensioni: segno (-) = compressione, (+) = trazione):

CLS: $\sigma_{cL} = 100,0$ daN/cm² (verifica Ok per $\sigma_c/\sigma_{cL} < 1$)

Fessure: $W_{kL} = 0,30$ mm (verifica Ok per $W_k/W_{kL} < 1$)

Cmb	Mx	My	N	σ_c	σ_c/σ_{cL}	Wk	Wk/WkL
n. e stato	daN cm	daN cm	daN	daN/cm ²		mm	
15 OK	-6700,0	0,0	92,0	-0,1	0,00	0.00	0,00

APPALTATORE: <u>Mandatario:</u> SALINI IMPREGILO S.p.A.	<u>Mandante:</u> ASTALDI S.p.A.	LINEA FERROVIARIA NAPOLI - BARI TRATTA NAPOLI-CANCELLO									
PROGETTISTA: <u>Mandatario:</u> SYSTRA S.A.		<u>Mandante:</u> SYSTRA-SOTECNI S.p.A.		ROCKSOIL S.p.A.		IN VARIANTE TRA LE PK 0+000 E PK 15+585, INCLUSE LE OPERE ACCESSORIE, NELL'AMBITO DEGLI INTERVENTI DI CUI AL D.L. 133/2014, CONVERTITO IN LEGGE 164 / 2014					
PROGETTO ESECUTIVO SEZIONE TIPO I – RELAZIONE DI CALCOLO GA E OP		PROGETTO IF1M	LOTTO 0.0.E.ZZ	CODIFICA CL	DOCUMENTO GA.01.I0.001	REV. C	PAGINA 166 di 196				

12.7 Solettone di fondazione Circumvesuviana

Il solettone di fondazione è armato in direzione trasversale come segue:

- Armatura inferiore corrente Φ20/10 cm
- Armatura superiore corrente: Φ20/10 cm
- Spille: Φ10/40x30 cm

L'armatura di ripartizione nelle solette in direzione longitudinale viene posta in misura non inferiore al 20% dell'armatura principale (direzione trasversale); pertanto tale armatura sarà realizzata con barre Φ14/20 cm inferiori e superiori.

Il copriferro da asse barra dell'armatura principale risulta pari a **7,4 cm**. Gli eventuali ed ulteriori registri di armatura sono posti ad una distanza cautelativamente pari a 6 cm dal precedente. Ogni registro prevede un massimo di 10 barre, eventuali barre aggiunte oltre questo limite passano al registro più interno.

APPALTATORE: <u>Mandatario:</u> SALINI IMPREGILO S.p.A.	<u>Mandante:</u> ASTALDI S.p.A.	LINEA FERROVIARIA NAPOLI - BARI TRATTA NAPOLI-CANCELLO									
PROGETTISTA: <u>Mandatario:</u> SYSTRA S.A.		<u>Mandante:</u> SYSTRA-SOTECNI S.p.A.		ROCKSOIL S.p.A.		IN VARIANTE TRA LE PK 0+000 E PK 15+585, INCLUSE LE OPERE ACCESSORIE, NELL'AMBITO DEGLI INTERVENTI DI CUI AL D.L. 133/2014, CONVERTITO IN LEGGE 164 / 2014					
PROGETTO ESECUTIVO SEZIONE TIPO I – RELAZIONE DI CALCOLO GA E OP				PROGETTO	LOTTO	CODIFICA	DOCUMENTO	REV.	PAGINA		
				IF1M	0.0.E.ZZ	CL	GA.01.I0.001	C	167 di 196		

12.7.1 Verifiche SLU sezione in incastro (sezione B)

Verifiche a pressoflessione stato limite ultimo:

Per la combinazione di carico più gravosa è riportata la verifica con Nu costante (sigla verifica: N):

Cmb.	N	Mx	My	Tipo	Nu	Mxu	Myu	Sd/Su	Verif.
	daN	daN cm	daN cm		daN	daN cm	daN cm		
2	301,0	132600,0	0,0	N	300,9	6613183,0	0,0	0,020	OK



Figura 99. Dominio M-N

Verifiche a taglio stato limite ultimo:

CLS	Indice verifica	cmb	T	V2	V3		
			daN	daN	daN		
	6.396e-02	1	0	8256.46	0.0		
Indici verifica	Td/Tu	VC2d/V2u	V3d/V3u				
	0.0	6.396e-02	0.0				
ACCIAIO	Indice verifica	cmb	Vrzd	Vrsd	V2	ctgT	alfa C
			daN	daN	daN		
	0.27	1	1.291e+05	3.057e+04	8256.46	2.5	1.00

APPALTATORE: <u>Mandatario:</u> SALINI IMPREGILO S.p.A.	<u>Mandante:</u> ASTALDI S.p.A.	LINEA FERROVIARIA NAPOLI - BARI TRATTA NAPOLI-CANCELLO					
PROGETTISTA: <u>Mandatario:</u> SYSTRA S.A.		<u>Mandante:</u> SYSTRA-SOTECNI S.p.A.		ROCKSOIL S.p.A.		IN VARIANTE TRA LE PK 0+000 E PK 15+585, INCLUSE LE OPERE ACCESSORIE, NELL'AMBITO DEGLI INTERVENTI DI CUI AL D.L. 133/2014, CONVERTITO IN LEGGE 164 / 2014	
PROGETTO ESECUTIVO SEZIONE TIPO I – RELAZIONE DI CALCOLO GA E OP		PROGETTO IF1M	LOTTO 0.0.E.ZZ	CODIFICA CL	DOCUMENTO GA.01.I0.001	REV. C	PAGINA 168 di 196

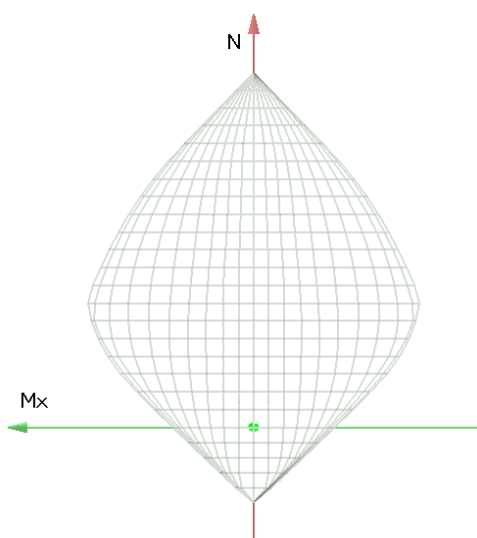
12.7.2 Verifiche SLE sezione in incastro (sezione B)

Verifiche stato limite di esercizio per c. c. rare:

Valori limite (tensioni: segno (-) = compressione, (+) = trazione):

CLS: $\sigma_{cL} = 137,5$ daN/cm² (verifica Ok per $\sigma_c/\sigma_{cL} < 1$)

Acciaio: $\sigma_{aL} = 3375,0$ daN/cm² (verifica Ok per $\sigma_a/\sigma_{aL} < 1$)

Cmb	Mx	My	N	σ_c	σ_c/σ_{cL}	σ_a	σ_a/σ_{aL}
n. e stato	daN cm	daN cm	daN	daN/cm ²		daN/cm ²	
12 OK	91500,0	0,0	215,0	-1,6	0,01	52,8	0,02

Fessure: $W_{kL} = 0,20$ mm (verifica Ok per $W_k/W_{kL} < 1$)

Cmb	Mx	My	N	Wk	Wk/WkL
n. e stato	daN cm	daN cm	daN	mm	
12 OK	91500,0	0,0	215,0	0,00	0,00

Verifiche stato limite di esercizio per c. c. quasi permanenti:

Valori limite:

CLS: $\sigma_{cL} = 100,0$ daN/cm² (verifica Ok per $\sigma_c/\sigma_{cL} < 1$)

Fessure: $W_{kL} = 0,30$ mm (verifica Ok per $W_k/W_{kL} < 1$)

Cmb	Mx	My	N	σ_c	σ_c/σ_{cL}	Wk	Wk/WkL
n. e stato	daN cm	daN cm	daN	daN/cm ²		mm	
15 OK	38200,0	0,0	155,0	-0,7	0,01	0,00	0,00

APPALTATORE: <u>Mandatario:</u> SALINI IMPREGILO S.p.A.	<u>Mandante:</u> ASTALDI S.p.A.	LINEA FERROVIARIA NAPOLI - BARI TRATTA NAPOLI-CANCELLO									
PROGETTISTA: <u>Mandatario:</u> SYSTRA S.A.		<u>Mandante:</u> SYSTRA-SOTECNI S.p.A.		ROCKSOIL S.p.A.		IN VARIANTE TRA LE PK 0+000 E PK 15+585, INCLUSE LE OPERE ACCESSORIE, NELL'AMBITO DEGLI INTERVENTI DI CUI AL D.L. 133/2014, CONVERTITO IN LEGGE 164 / 2014					
PROGETTO ESECUTIVO SEZIONE TIPO I – RELAZIONE DI CALCOLO GA E OP		PROGETTO IF1M	LOTTO 0.0.E.ZZ	CODIFICA CL	DOCUMENTO GA.01.I0.001	REV. C	PAGINA 169 di 196				

12.8 Fodere

La fodera esterna è armata come segue:

- Armatura corrente Φ16/20 cm
- Spille correnti: Φ8/40x30 cm

L'armatura di ripartizione nella fodera esterna in direzione longitudinale viene posta in misura non inferiore al 20% dell'armatura principale (direzione verticale); pertanto tale armatura sarà realizzata con barre Φ10/30 cm interne ed esterne.

La fodera interna è armata come segue:

- Armatura corrente Φ16/20 cm
- Spille: Φ8/40x30 cm

L'armatura di ripartizione nella fodera interna in direzione longitudinale viene posta in misura non inferiore al 20% dell'armatura principale (direzione verticale); pertanto tale armatura sarà realizzata con barre Φ10/30 cm interne ed esterne.

Il copriferro da asse barra dell'armatura principale risulta pari a **6,6 cm**.

APPALTATORE: <u>Mandatario:</u> SALINI IMPREGILO S.p.A.	<u>Mandante:</u> ASTALDI S.p.A.	LINEA FERROVIARIA NAPOLI - BARI TRATTA NAPOLI-CANCELLO				
PROGETTISTA: <u>Mandatario:</u> SYSTRA S.A.		<u>Mandante:</u> SYSTRA-SOTECNI S.p.A.	ROCKSOIL S.p.A.	IN VARIANTE TRA LE PK 0+000 E PK 15+585, INCLUSE LE OPERE ACCESSORIE, NELL'AMBITO DEGLI INTERVENTI DI CUI AL D.L. 133/2014, CONVERTITO IN LEGGE 164 / 2014		
PROGETTO ESECUTIVO SEZIONE TIPO I – RELAZIONE DI CALCOLO GA E OP		PROGETTO	LOTTO	CODIFICA	DOCUMENTO	REV. PAGINA
		IF1M	0.0.E.ZZ	CL	GA.01.I0.001	C 170 di 196

12.8.1 Verifiche SLU fodera esterna (sezione C)

Verifiche a pressoflessione stato limite ultimo:

Per la combinazione di carico più gravosa è riportata la verifica con Nu costante (sigla verifica: N):

Cmb.	N	Mx	My	Tipo	Nu	Mxu	Myu	Sd/Su	Verif.
	daN	daN cm	daN cm		daN	daN cm	daN cm		
9	5912,0	-231900,0	0,0	N	5912,0	-992574,6	126693,4	0,230	OK



Figura 100. Dominio M-N

Verifiche a taglio stato limite ultimo:

CLS	Indice verifica	cmb	T	V2	V3		
			daN	daN	daN		
	3.214e-02	9	0	1741.11	0.0		
Indici verifica	Td/Tu	VC2d/V2u	V3d/V3u				
	0.0	3.214e-02	0.0				
ACCIAIO	Indice verifica	cmb	Vrcd	Vrsd	V2	ctgT	alfa C
			daN	daN	daN		
	0.21	9	5.417e+04	8098.43	1741.11	2.50	1.01

APPALTATORE: <u>Mandatario:</u> SALINI IMPREGILO S.p.A.	<u>Mandante:</u> ASTALDI S.p.A.	LINEA FERROVIARIA NAPOLI - BARI TRATTA NAPOLI-CANCELLO					
PROGETTISTA: <u>Mandatario:</u> SYSTRA S.A. SYSTRA-SOTECNI S.p.A. ROCKSOIL S.p.A.		IN VARIANTE TRA LE PK 0+000 E PK 15+585, INCLUSE LE OPERE ACCESSORIE, NELL'AMBITO DEGLI INTERVENTI DI CUI AL D.L. 133/2014, CONVERTITO IN LEGGE 164 / 2014					
PROGETTO ESECUTIVO SEZIONE TIPO I – RELAZIONE DI CALCOLO GA E OP		PROGETTO	LOTTO	CODIFICA	DOCUMENTO	REV.	PAGINA
		IF1M	0.0.E.ZZ	CL	GA.01.I0.001	C	171 di 196

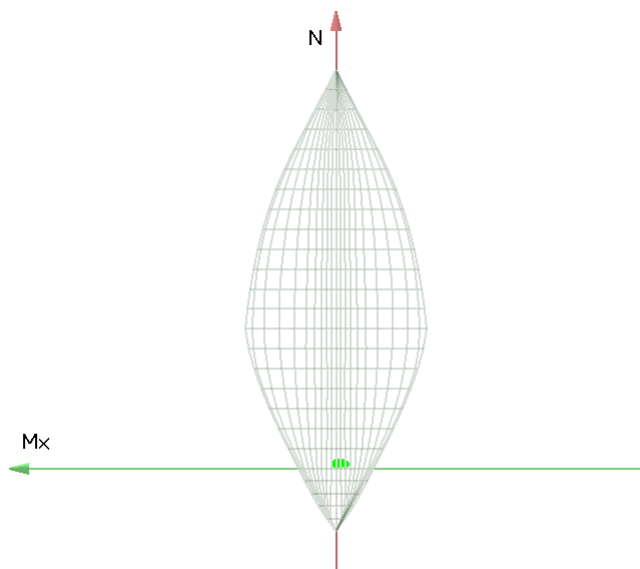
12.8.2 Verifiche SLU fodera interna (sezione D)

Verifiche a pressoflessione stato limite ultimo:

Per la combinazione di carico più gravosa è riportata la verifica con Nu costante (sigla verifica: N):

Cmb.	N	Mx	My	Tipo	Nu	Mxu	Myu	Sd/Su	Verif.
	daN	daN cm	daN cm		daN	daN cm	daN cm		
9	2094,0	-135400,0	0,0	N	2094,0	-199552,4	15474,9	0,680	OK



Figura 101. Dominio M-N

Verifiche a taglio stato limite ultimo:

CLS	Indice verifica	cmb	T	V2	V3		
			daN	daN	daN		
	2.466e-02	10	0	-350.70	0.0		
Indici verifica	Td/Tu	VC2d/V2u	V3d/V3u				
	0.0	2.466e-02	0.0				
ACCIAIO	Indice verifica	cmb	Vr _{cd}	Vr _{sd}	V2	ctgT	alfa C
	0.17	10	1.422e+04	2124.18	350.70	2.50	1.01

APPALTATORE: <u>Mandatario:</u> SALINI IMPREGILO S.p.A.	<u>Mandante:</u> ASTALDI S.p.A.	LINEA FERROVIARIA NAPOLI - BARI TRATTA NAPOLI-CANCELLO					
PROGETTISTA: <u>Mandatario:</u> SYSTRA S.A.		<u>Mandante:</u> SYSTRA-SOTECNI S.p.A.	ROCKSOIL S.p.A.	IN VARIANTE TRA LE PK 0+000 E PK 15+585, INCLUSE LE OPERE ACCESSORIE, NELL'AMBITO DEGLI INTERVENTI DI CUI AL D.L. 133/2014, CONVERTITO IN LEGGE 164 / 2014			
PROGETTO ESECUTIVO SEZIONE TIPO I – RELAZIONE DI CALCOLO GA E OP		PROGETTO IF1M	LOTTO 0.0.E.ZZ	CODIFICA CL	DOCUMENTO GA.01.I0.001	REV. C	PAGINA 172 di 196

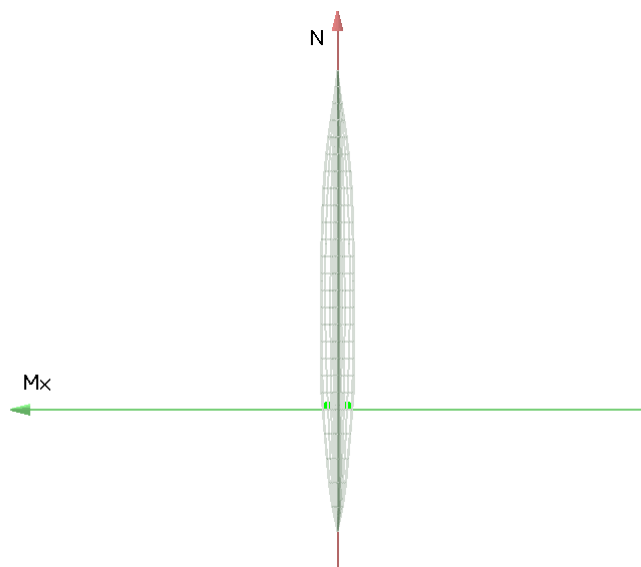
12.8.3 Verifiche SLE fodera esterna (sezione C)

Verifiche stato limite di esercizio per c. c. rare:

Valori limite (tensioni: segno (-) = compressione, (+) = trazione):

CLS: $\sigma_{cL} = 137,5$ daN/cm² (verifica Ok per $\sigma_c/\sigma_{cL} < 1$)

Acciaio: $\sigma_{aL} = 3375,0$ daN/cm² (verifica Ok per $\sigma_a/\sigma_{aL} < 1$)

Cmb	Mx	My	N	σ_c	σ_c/σ_{cL}	σ_a	σ_a/σ_{aL}
n. stato	daN cm	daN cm	daN	daN/cm ²		daN/cm ²	
11 OK	-95800,0	0,0	5807,0	-10,8	0,08	164,0	0,05

Fessure: $W_{kL} = 0,20$ mm (verifica Ok per $W_k/W_{kL} < 1$)

Cmb	Mx	My	N	Wk	Wk/WkL
n. stato	daN cm	daN cm	daN	mm	
11 OK	-95800,0	0,0	5807,0	0,00	0,00

Verifiche stato limite di esercizio per c. c. quasi permanenti:

Valori limite (tensioni: segno (-) = compressione, (+) = trazione):

CLS: $\sigma_{cL} = 100,0$ daN/cm² (verifica Ok per $\sigma_c/\sigma_{cL} < 1$)

Fessure: $W_{kL} = 0,30$ mm (verifica Ok per $W_k/W_{kL} < 1$)

Cmb	Mx	My	N	σ_c	σ_c/σ_{cL}	Wk	Wk/WkL
n. stato	daN cm	daN cm	daN	daN/cm ²		mm	
15 OK	-75400,0	0,0	5904,0	-8,2	0,08	0,00	0,00

APPALTATORE: <u>Mandatario:</u> SALINI IMPREGILO S.p.A.	<u>Mandante:</u> ASTALDI S.p.A.	LINEA FERROVIARIA NAPOLI - BARI TRATTA NAPOLI-CANCELLO					
PROGETTISTA: <u>Mandatario:</u> SYSTRA S.A.		<u>Mandante:</u> SYSTRA-SOTECNI S.p.A.	ROCKSOIL S.p.A.	IN VARIANTE TRA LE PK 0+000 E PK 15+585, INCLUSE LE OPERE ACCESSORIE, NELL'AMBITO DEGLI INTERVENTI DI CUI AL D.L. 133/2014, CONVERTITO IN LEGGE 164 / 2014			
PROGETTO ESECUTIVO SEZIONE TIPO I – RELAZIONE DI CALCOLO GA E OP		PROGETTO IF1M	LOTTO 0.0.E.ZZ	CODIFICA CL	DOCUMENTO GA.01.I0.001	REV. C	PAGINA 173 di 196

12.8.4 Verifiche SLE fodera interna (sezione D)

Verifiche stato limite di esercizio per c. c. rare:

Valori limite (tensioni: segno (-) = compressione, (+) = trazione):

CLS: $\sigma_{cL} = 137,5$ daN/cm² (verifica Ok per $\sigma_c/\sigma_{cL} < 1$)

Acciaio: $\sigma_{aL} = 3375,0$ daN/cm² (verifica Ok per $\sigma_a/\sigma_{aL} < 1$)

Cmb	Mx	My	N	σ_c	σ_c/σ_{cL}	σ_a	σ_a/σ_{aL}
n. stato	daN cm	daN cm	daN	daN/cm ²		daN/cm ²	
13 OK	-997,1	0,0	2119,0	-2,2	0,02	-26,8	0,01

Valori limite:

Fessure: $W_{kL} = 0,30$ mm (verifica Ok per $W_k/W_{kL} < 1$)

Cmb	Mx	My	N	Wk	Wk/WkL
n. stato	daN cm	daN cm	daN	mm	
13 OK	-997,1	0,0	2119,0	0,00	0,00

Verifiche stato limite di esercizio per c. c. quasi permanenti:

Valori limite (tensioni: segno (-) = compressione, (+) = trazione):

CLS: $\sigma_{cL} = 100,0$ daN/cm² (verifica Ok per $\sigma_c/\sigma_{cL} < 1$)

Fessure: $W_{kL} = 0,30$ mm (verifica Ok per $W_k/W_{kL} < 1$)

Cmb	Mx	My	N	σ_c	σ_c/σ_{cL}	Wk	Wk/WkL
n. stato	daN cm	daN cm	daN	daN/cm ²		mm	
15 OK	475,1	0,0	2093,0	-1,9	0,02	0,00	0,00

APPALTATORE: <u>Mandatario:</u> SALINI IMPREGILO S.p.A.	<u>Mandante:</u> ASTALDI S.p.A.	LINEA FERROVIARIA NAPOLI - BARI TRATTA NAPOLI-CANCELLO					
PROGETTISTA: <u>Mandatario:</u> SYSTRA S.A.		<u>Mandante:</u> SYSTRA-SOTECNI S.p.A.		ROCKSOIL S.p.A.		IN VARIANTE TRA LE PK 0+000 E PK 15+585, INCLUSE LE OPERE ACCESSORIE, NELL'AMBITO DEGLI INTERVENTI DI CUI AL D.L. 133/2014, CONVERTITO IN LEGGE 164 / 2014	
PROGETTO ESECUTIVO SEZIONE TIPO I – RELAZIONE DI CALCOLO GA E OP		PROGETTO IF1M	LOTTO 0.0.E.ZZ	CODIFICA CL	DOCUMENTO GA.01.I0.001	REV. C	PAGINA 174 di 196

13 VERIFICHE SISMICHE SLD

13.1 Criteri di verifica

Come già ricordato, in ottemperanza al D.M. del 14.01.2008 (Norme tecniche per le costruzioni), il rispetto degli stati limite si considera conseguito quando:

- nei confronti degli stati limite ultimi siano rispettate le indicazioni progettuali e costruttive riportate nel § 7 e siano soddisfatte le verifiche relative al solo Stato Limite di salvaguardia della Vita, verifiche già condotte e riportate nel dettaglio nei paragrafi precedenti;
- nei confronti degli stati limite di esercizio siano rispettate le verifiche relative al solo Stato Limite di Danno;

Per Stato Limite di Danno (SLD) s'intende che l'opera, nel suo complesso, a seguito del terremoto, includendo gli elementi strutturali, quelli non strutturali, le apparecchiature rilevanti alla sua funzione, subisce danni tali da non provocare rischi agli utenti e non compromette significativamente la capacità di resistenza e di rigidità nei confronti delle azioni verticali e orizzontali. Lo stato limite di esercizio comporta la verifica delle tensioni di lavoro, come riportato al § 4.1.2.2.5.

In merito alle opere scatolari di cui trattasi, nel rispetto del punto § 7.9.2, rientrando tra le opere che si muovono con il terreno (§ 7.9.2.1), queste categorie di opere che si muovono con il terreno non subiscono le amplificazioni dell'accelerazione del suolo.

A riguardo del calcolo allo SLD, si può ritenere che la struttura debba mantenere sotto l'azione sismica il comportamento elastico; vengono eseguite le verifiche alle tensioni di esercizio (§ 4.1.2.2.5), assumendo come limite delle tensioni di esercizio quelle adottate per la combinazione caratteristica (rara).

Per sintesi e chiarezza si riportano i risultati riassunti in forma grafica.

APPALTATORE: <u>Mandatario:</u> SALINI IMPREGILO S.p.A.	<u>Mandante:</u> ASTALDI S.p.A.	LINEA FERROVIARIA NAPOLI - BARI TRATTA NAPOLI-CANCELLO					
PROGETTISTA: <u>Mandatario:</u> SYSTRA S.A.		<u>Mandante:</u> SYSTRA-SOTECNI S.p.A.		ROCKSOIL S.p.A.		IN VARIANTE TRA LE PK 0+000 E PK 15+585, INCLUSE LE OPERE ACCESSORIE, NELL'AMBITO DEGLI INTERVENTI DI CUI AL D.L. 133/2014, CONVERTITO IN LEGGE 164 / 2014	
PROGETTO ESECUTIVO SEZIONE TIPO I – RELAZIONE DI CALCOLO GA E OP		PROGETTO	LOTTO	CODIFICA	DOCUMENTO	REV.	PAGINA
		IF1M	0.0.E.ZZ	CL	GA.01.10.001	C	175 di 196

13.1.1 Diaframmi e piedritti



Figura 102. *Indice di verifica della tensione del calcestruzzo per combinazioni rare*



Figura 103. *Indice di verifica della tensione dell'acciaio per combinazioni rare*

APPALTATORE: <u>Mandatario:</u> SALINI IMPREGILO S.p.A.	<u>Mandante:</u> ASTALDI S.p.A.	LINEA FERROVIARIA NAPOLI - BARI TRATTA NAPOLI-CANCELLO IN VARIANTE TRA LE PK 0+000 E PK 15+585, INCLUSE LE OPERE ACCESSORIE, NELL'AMBITO DEGLI INTERVENTI DI CUI AL D.L. 133/2014, CONVERTITO IN LEGGE 164 / 2014					
PROGETTISTA: <u>Mandatario:</u> SYSTRA S.A.		<u>Mandante:</u> SYSTRA-SOTECNI S.p.A.		ROCKSOIL S.p.A.			
PROGETTO ESECUTIVO SEZIONE TIPO I – RELAZIONE DI CALCOLO GA E OP		PROGETTO IF1M	LOTTO 0.0.E.ZZ	CODIFICA CL	DOCUMENTO GA.01.10.001	REV. C	PAGINA 176 di 196

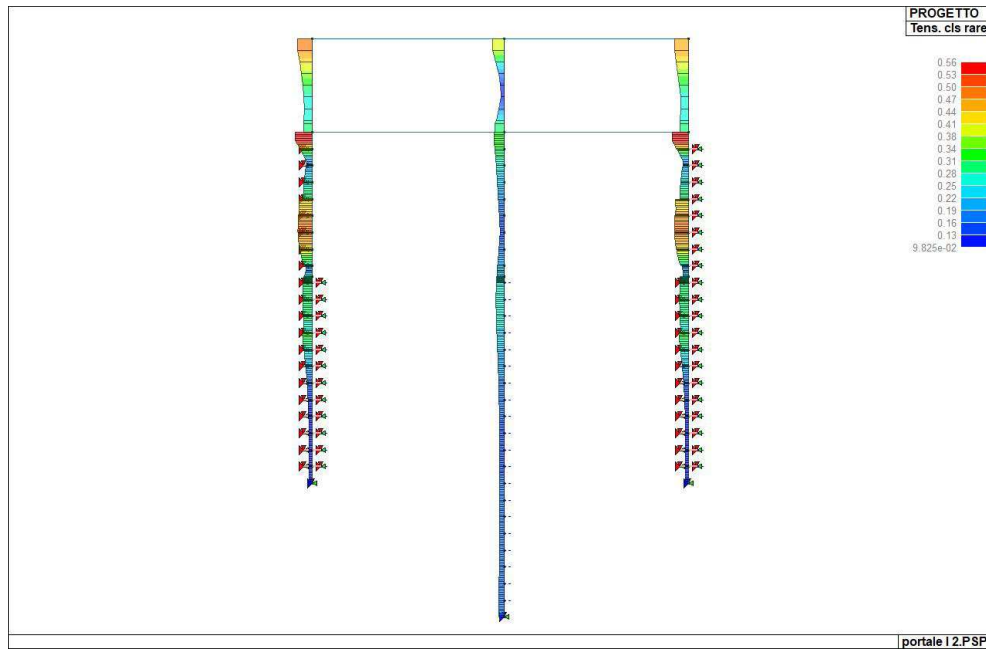
13.1.2 Solettone di copertura

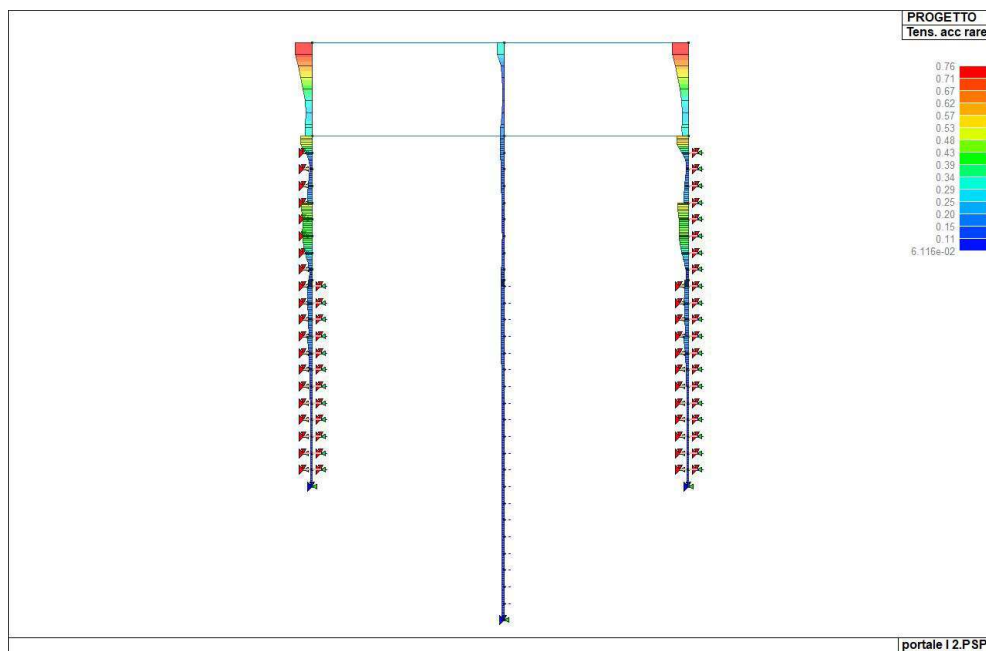

Figura 104. *Indice di verifica della tensione del calcestruzzo per combinazioni rare*



Figura 105. *Indice di verifica della tensione dell'acciaio per combinazioni rare*

APPALTATORE: <u>Mandatária:</u> SALINI IMPREGILO S.p.A.	<u>Mandante:</u> ASTALDI S.p.A.	LINEA FERROVIARIA NAPOLI - BARI TRATTA NAPOLI-CANCELLO					
PROGETTISTA: <u>Mandatária:</u> SYSTRA S.A.		<u>Mandante:</u> SYSTRA-SOTECNI S.p.A.		ROCKSOIL S.p.A.		IN VARIANTE TRA LE PK 0+000 E PK 15+585, INCLUSE LE OPERE ACCESSORIE, NELL'AMBITO DEGLI INTERVENTI DI CUI AL D.L. 133/2014, CONVERTITO IN LEGGE 164 / 2014	
PROGETTO ESECUTIVO SEZIONE TIPO I – RELAZIONE DI CALCOLO GA E OP		PROGETTO	LOTTO	CODIFICA	DOCUMENTO	REV.	PAGINA
		IF1M	0.0.E.ZZ	CL	GA.01.I0.001	C	177 di 196

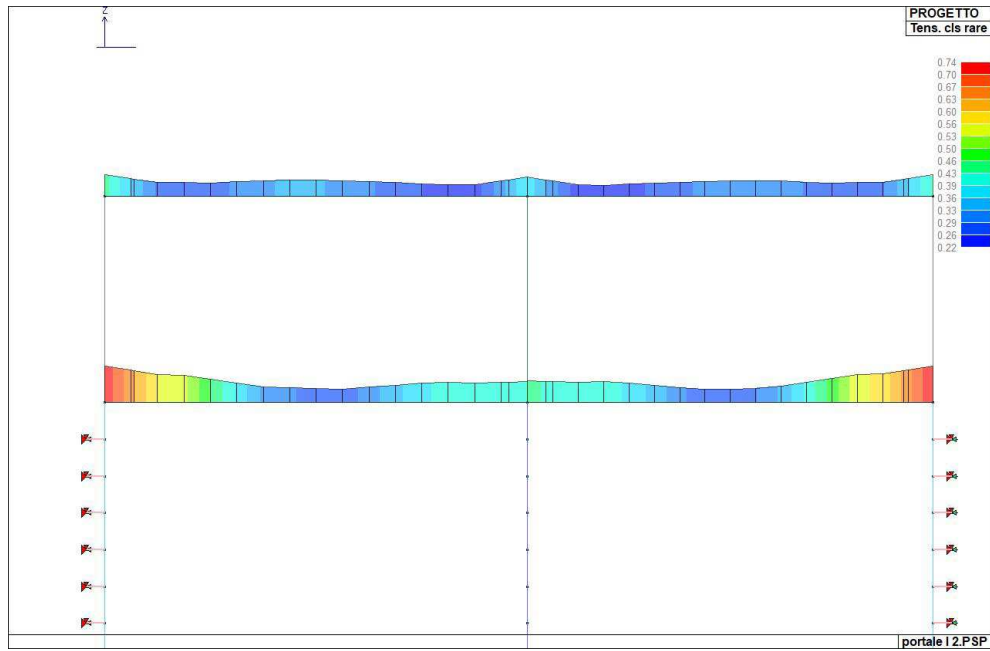
13.1.3 Fodere

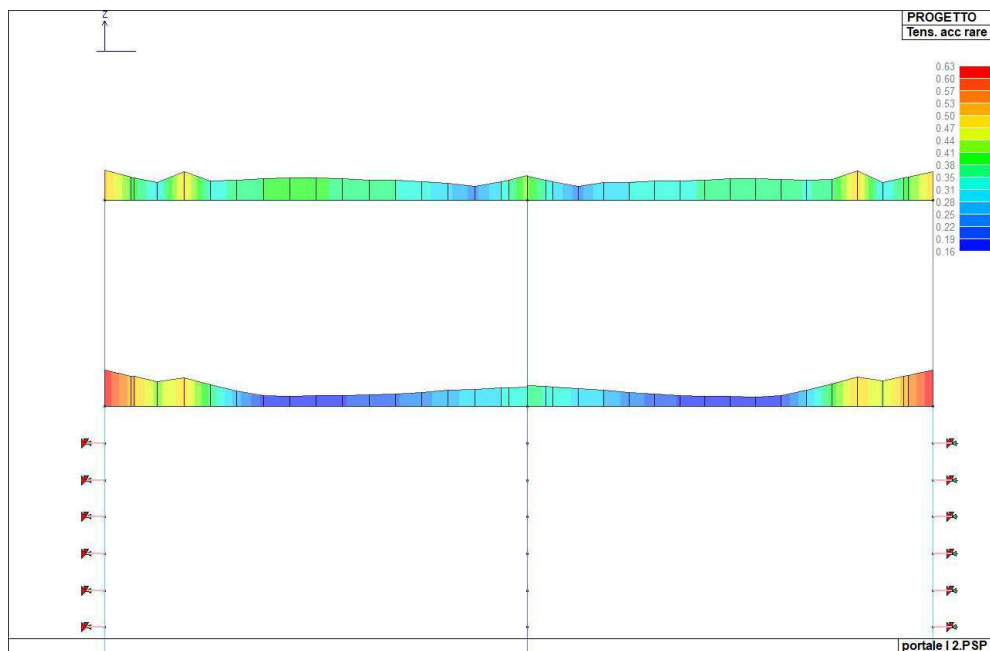

Figura 106. *Indice di verifica della tensione del calcestruzzo per combinazioni rare*



Figura 107. *Indice di verifica della tensione dell'acciaio per combinazioni rare*

APPALTATORE: <u>Mandatario:</u> SALINI IMPREGILO S.p.A.	<u>Mandante:</u> ASTALDI S.p.A.	LINEA FERROVIARIA NAPOLI - BARI TRATTA NAPOLI-CANCELLO					
PROGETTISTA: <u>Mandatario:</u> SYSTRA S.A.		<u>Mandante:</u> SYSTRA-SOTECNI S.p.A.		ROCKSOIL S.p.A.		IN VARIANTE TRA LE PK 0+000 E PK 15+585, INCLUSE LE OPERE ACCESSORIE, NELL'AMBITO DEGLI INTERVENTI DI CUI AL D.L. 133/2014, CONVERTITO IN LEGGE 164 / 2014	
PROGETTO ESECUTIVO SEZIONE TIPO I – RELAZIONE DI CALCOLO GA E OP		PROGETTO	LOTTO	CODIFICA	DOCUMENTO	REV.	PAGINA
		IF1M	0.0.E.ZZ	CL	GA.01.I0.001	C	178 di 196

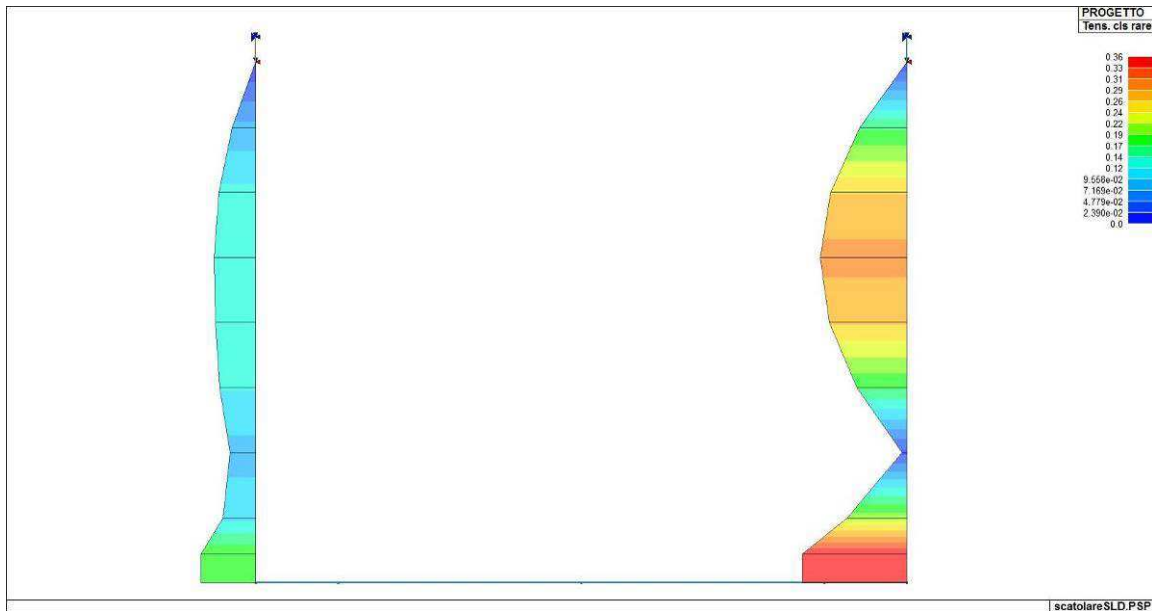
13.1.4 Solettone di fondazione

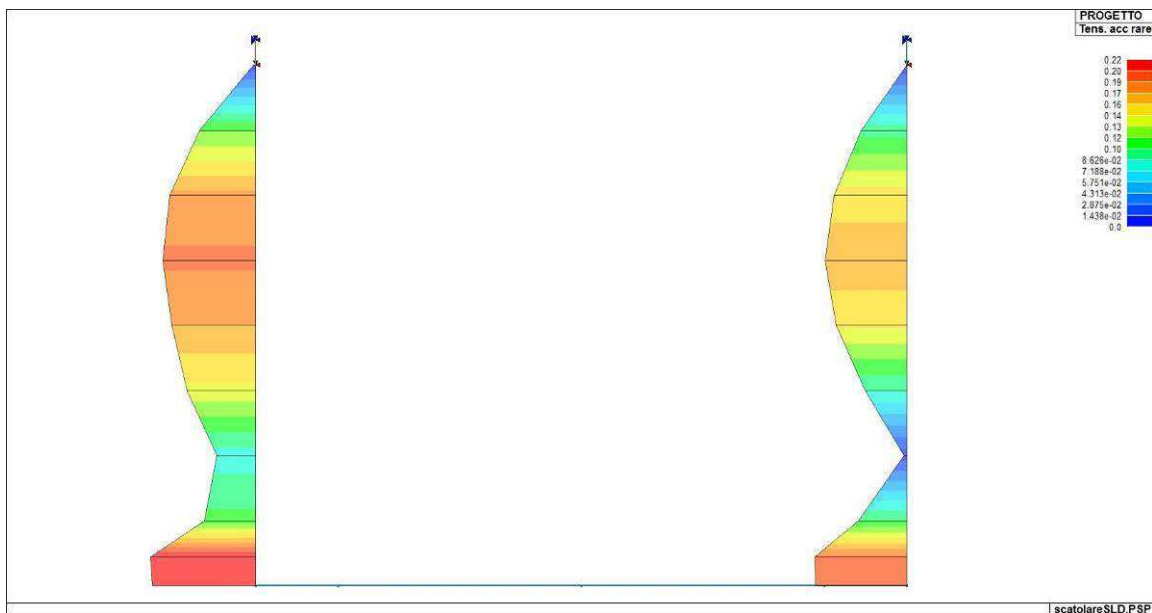

Figura 108. *Indice di verifica della tensione del calcestruzzo per combinazioni rare*



Figura 109. *Indice di verifica della tensione dell'acciaio per combinazioni rare*

Tutti gli indici sono inferiori all'unità e quindi le relative verifiche soddisfatte.

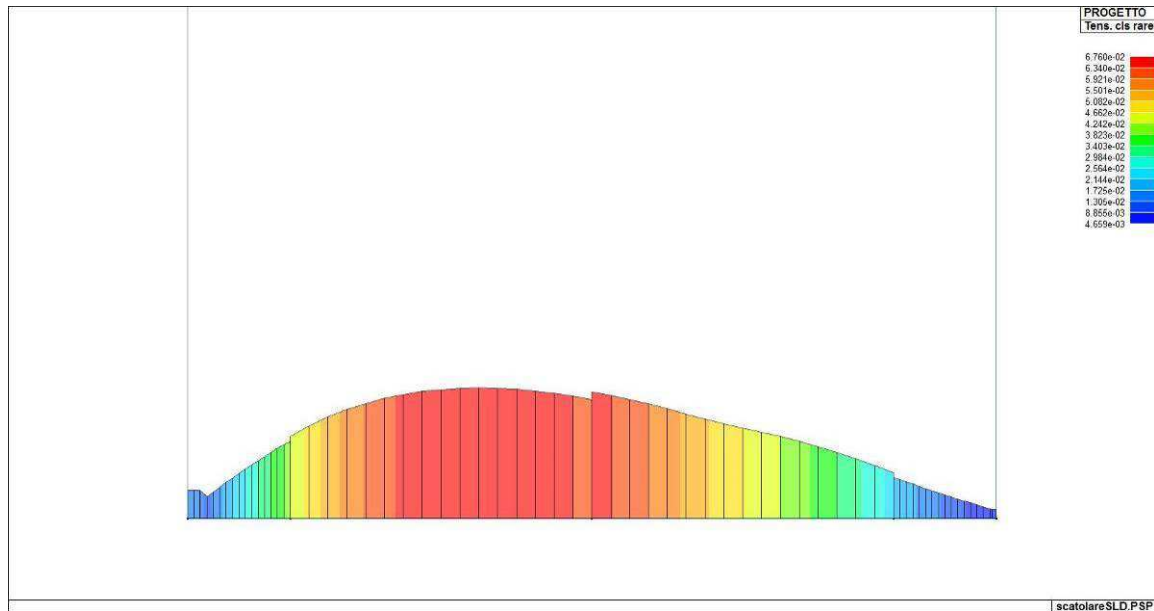
APPALTATORE: <u>Mandatario:</u> SALINI IMPREGILO S.p.A.	<u>Mandante:</u> ASTALDI S.p.A.	LINEA FERROVIARIA NAPOLI - BARI TRATTA NAPOLI-CANCELLO					
PROGETTISTA: <u>Mandatario:</u> SYSTRA S.A.		<u>Mandante:</u> SYSTRA-SOTECNI S.p.A.		ROCKSOIL S.p.A.		IN VARIANTE TRA LE PK 0+000 E PK 15+585, INCLUSE LE OPERE ACCESSORIE, NELL'AMBITO DEGLI INTERVENTI DI CUI AL D.L. 133/2014, CONVERTITO IN LEGGE 164 / 2014	
PROGETTO ESECUTIVO SEZIONE TIPO I – RELAZIONE DI CALCOLO GA E OP		PROGETTO	LOTTO	CODIFICA	DOCUMENTO	REV.	PAGINA
		IF1M	0.0.E.ZZ	CL	GA.01.I0.001	C	179 di 196

14 VERIFICHE DI PORTANZA DEI DIAFRAMMI

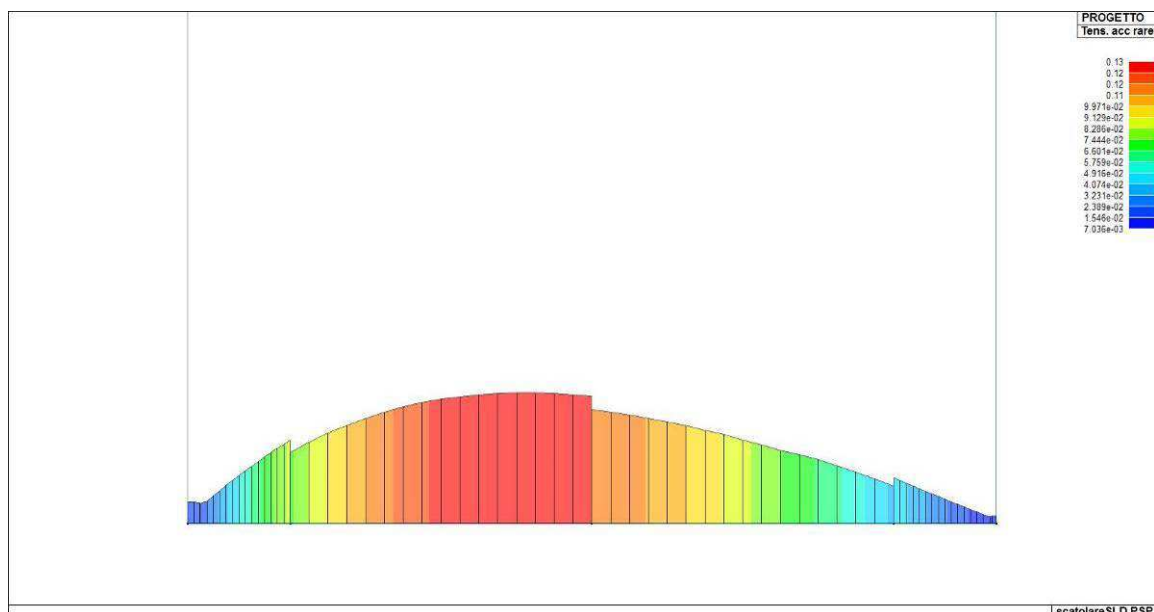
Si riportano le verifiche di portanza dei diaframmi, mediante confronto tra i valori desunti dalla curva di capacità portante e le sollecitazioni agenti sul diaframma per la combinazione più gravosa (differenziati tra diaframma centrale e laterale).

14.1 Diaframmi laterali

Si riporta di seguito lo sforzo normale massimo agente sui diaframmi laterali in corrispondenza del solettone di fondo per la combinazione maggiormente gravosa.



Figura 110. *Sforzo normale massimo sui diaframmi laterali*

L'azione assiale massima sui diaframmi laterali risulta pari a 1959 kN.

APPALTATORE: <u>Mandatária:</u> SALINI IMPREGILO S.p.A.	<u>Mandante:</u> ASTALDI S.p.A.	LINEA FERROVIARIA NAPOLI - BARI TRATTA NAPOLI-CANCELLO				
PROGETTISTA: <u>Mandatária:</u> SYSTRA S.A.		<u>Mandante:</u> SYSTRA-SOTECNI S.p.A.		ROCKSOIL S.p.A.		
PROGETTO ESECUTIVO SEZIONE TIPO I – RELAZIONE DI CALCOLO GA E OP		PROGETTO IF1M	LOTTO 0.0.E.ZZ	CODIFICA CL	DOCUMENTO GA.01.I0.001	REV. C
				PAGINA 181 di 196		

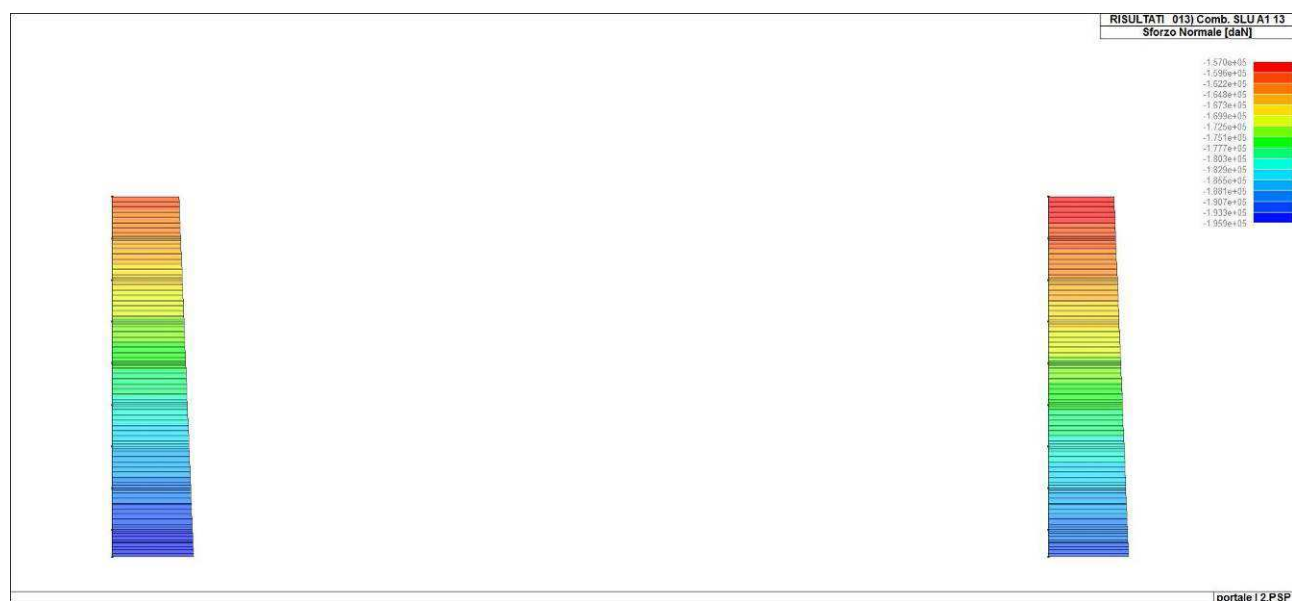

Figura 111. Curva di capacità portante diaframma laterale sezione I

Lunghezza totale diaframma = $L_p + H$ scavo = 6,50 m + 8,65 m = 15,15 m \rightarrow 21 m

Qslu = 1959 kN < 1971 kN

APPALTATORE: <u>Mandatario:</u> SALINI IMPREGILO S.p.A.	<u>Mandante:</u> ASTALDI S.p.A.	LINEA FERROVIARIA NAPOLI - BARI TRATTA NAPOLI-CANCELLO					
PROGETTISTA: <u>Mandatario:</u> SYSTRA S.A.		<u>Mandante:</u> SYSTRA-SOTECNI S.p.A.		ROCKSOIL S.p.A.		IN VARIANTE TRA LE PK 0+000 E PK 15+585, INCLUSE LE OPERE ACCESSORIE, NELL'AMBITO DEGLI INTERVENTI DI CUI AL D.L. 133/2014, CONVERTITO IN LEGGE 164 / 2014	
PROGETTO ESECUTIVO SEZIONE TIPO I – RELAZIONE DI CALCOLO GA E OP		PROGETTO IF1M	LOTTO 0.0.E.ZZ	CODIFICA CL	DOCUMENTO GA.01.I0.001	REV. C	PAGINA 182 di 196

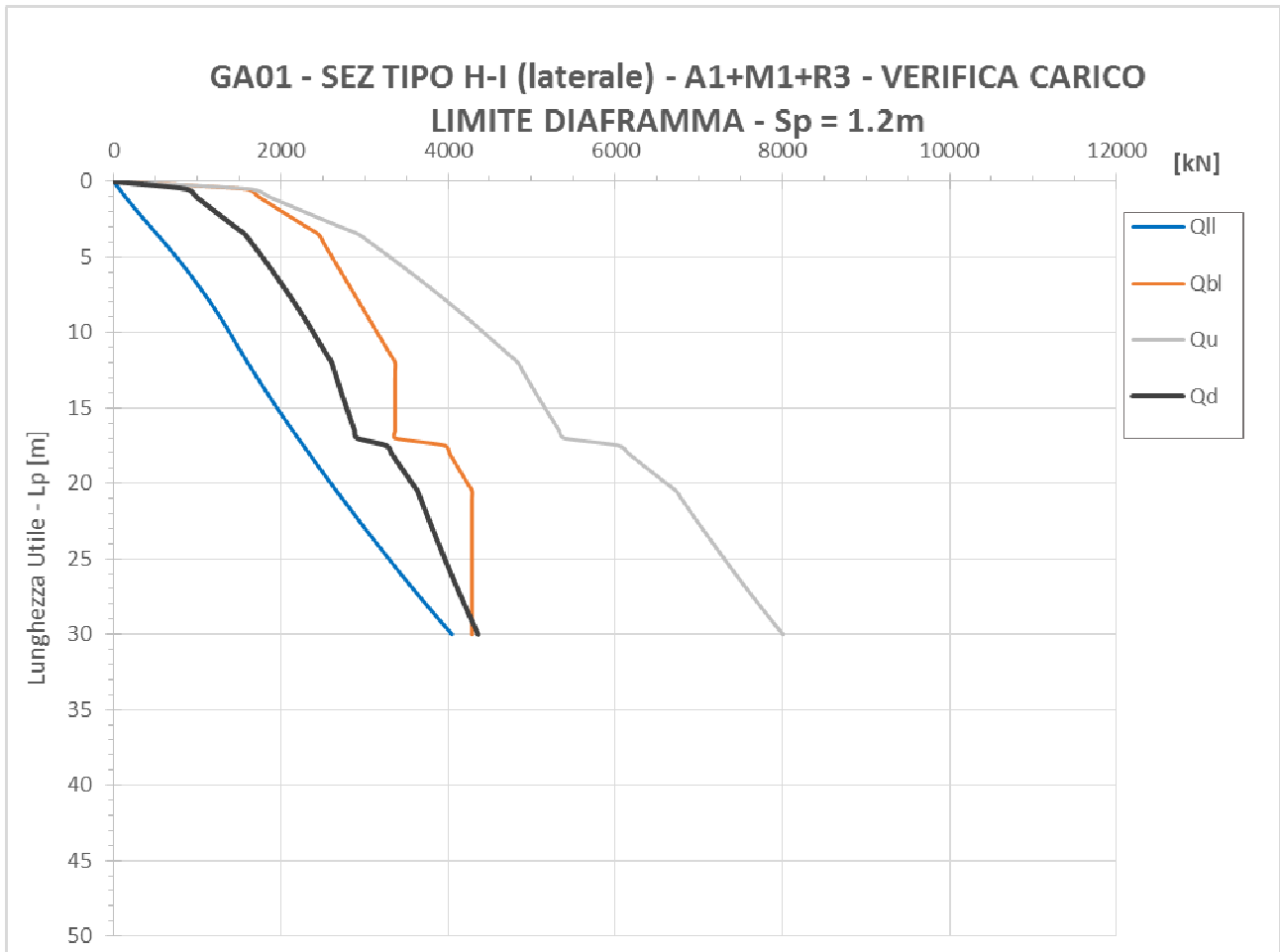
14.2 Diaframma centrale

Si riporta di seguito lo sforzo normale massimo agente sul diaframma centrale in corrispondenza del solettone di fondo per la combinazione maggiormente gravosa.



Figura 112. Sforzo normale massimo sul diaframma centrale

L'azione assiale massima sul diaframma centrale risulta pari a 2604 kN.

APPALTATORE: Mandataria: SALINI IMPREGILO S.p.A.	Mandante: ASTALDI S.p.A.	LINEA FERROVIARIA NAPOLI - BARI TRATTA NAPOLI-CANCELLO IN VARIANTE TRA LE PK 0+000 E PK 15+585, INCLUSE LE OPERE ACCESSORIE, NELL'AMBITO DEGLI INTERVENTI DI CUI AL D.L. 133/2014, CONVERTITO IN LEGGE 164 / 2014
PROGETTISTA: Mandataria: SYSTRA S.A.	Mandante: SYSTRA-SOTECNI S.p.A. ROCKSOIL S.p.A.	
PROGETTO ESECUTIVO SEZIONE TIPO I – RELAZIONE DI CALCOLO GA E OP	PROGETTO LOTTO CODIFICA DOCUMENTO REV. PAGINA IF1M 0.0.E.ZZ CL GA.01.10.001 C 183 di 196	

GA01 - SEZ TIPO H-I (centrale) - A1+M1+R3 - VERIFICA CARICO LIMITE DIAFRAMMA - Sp = 0.8m										
a. Dati di calcolo										
sp	spessore diaframma		0.80 m							
Deq	diametro equivalente		1.01 m							
Ap	Area base diaframma		0.80 mq							
s	Superficie laterale del diaframma		2.00 m							
zpw	Profondità della falda dal p.c.		21.50 m							
zp	Quota testa diaframma (di calcolo)		18.00 m							
FSL	Fattore di sicurezza per la portata laterale (x3-gs)		1.61							
FSB	Fattore di sicurezza per la portata di base (x3-gb)		1.89							
<i>L'andamento delle tensioni considera il detensionamento causato dallo scavo</i>										
Altezza di scavo [m] 18										
Delta di pressione [kPa] 288										
b. Parametri geotecnici										
strato	Formazione	spessore strato (m)	zbase strato (m da pc)	γ (kN/m ³)	ϕ (°)	Nq*	Q _{lim} (kPa)	τ_{sm} (kPa)	Note	
1	Po	18.0	18.0	16	30		1700	150		
2	b (sabbia limos.	7.0	25.0	16	34	15	2380	150		
3	b (sabbia limos.	10.0	35.0	16	34	15	2805	150		
4	b (sabbia limos.	15.0	50.0	16	35	15	3570	150		
c. Calcolo carico limite										
z da p.c. (m)	Lp (m)	β [-]	$\sigma'v$ (kPa)	τ_i (kPa)	QII (kN)	qbl (kPa)	Qbl (kN)	Wp (kN)	Qu (kN)	Qd (kN)
0.0	-	-	0	0	0	0	0	0	0	0
0.5	-	-	0	0	0	0	0	0	0	0
1.0	-	-	0	0	0	0	0	0	0	0
1.5	-	-	0	0	0	0	0	0	0	0
2.0	-	-	0	0	0	0	0	0	0	0
2.5	-	-	0	0	0	0	0	0	0	0
3.0	-	-	0	0	0	0	0	0	0	0
3.5	-	-	0	0	0	0	0	0	0	0
4.0	-	-	0	0	0	0	0	0	0	0
4.5	-	-	0	0	0	0	0	0	0	0
5.0	-	-	0	0	0	0	0	0	0	0
5.5	-	-	0	0	0	0	0	0	0	0
6.0	-	-	0	0	0	0	0	0	0	0
6.5	-	-	0	0	0	0	0	0	0	0
7.0	-	-	0	0	0	0	0	0	0	0
7.5	-	-	0	0	0	0	0	0	0	0
8.0	-	-	0	0	0	0	0	0	0	0
8.5	-	-	0	0	0	0	0	0	0	0
9.0	-	-	0	0	0	0	0	0	0	0
9.5	-	-	0	0	0	0	0	0	0	0
10.0	-	-	0	0	0	0	0	0	0	0
10.5	-	-	0	0	0	0	0	0	0	0
11.0	-	-	0	0	0	0	0	0	0	0
11.5	-	-	0	0	0	0	0	0	0	0
12.0	-	-	0	0	0	0	0	0	0	0
12.5	-	-	0	0	0	0	0	0	0	0
13.0	-	-	0	0	0	0	0	0	0	0
13.5	-	-	0	0	0	0	0	0	0	0
14.0	-	-	0	0	0	0	0	0	0	0
14.5	-	-	0	0	0	0	0	0	0	0
15.0	-	-	0	0	0	0	0	0	0	0
15.5	-	-	0	0	0	0	0	0	0	0
16.0	-	-	0	0	0	0	0	0	0	0
16.5	-	-	0	0	0	0	0	0	0	0
17.0	-	-	0	0	0	0	0	0	0	0
17.5	-	-	0	0	0	0	0	0	0	0
18.0	0.0	0.80	0	0	0	0	0	0	0	0
18.5	0.5	0.80	8	6	3	120	96	4	96	48
19.0	1.0	0.80	16	13	13	242	193	7	199	101
19.5	1.5	0.80	24	20	29	366	293	11	311	159
20.0	2.0	0.80	33	26	52	494	395	14	433	223
20.5	2.5	0.80	42	33	82	627	501	18	565	293
21.0	3.0	0.80	51	41	119	765	612	22	709	369
21.5	3.5	0.80	61	48	164	908	727	25	865	453
22.0	4.0	0.80	66	52	214	983	786	29	972	512
22.5	4.5	0.80	71	57	269	1064	851	32	1087	575
23.0	5.0	0.80	77	61	328	1150	920	36	1212	644
23.5	5.5	0.77	83	64	390	1242	993	40	1344	716
24.0	6.0	0.74	89	66	455	1338	1070	43	1482	793
24.5	6.5	0.71	96	68	522	1438	1151	47	1626	872
25.0	7.0	0.68	103	70	591	1543	1234	50	1775	955
25.5	7.5	0.65	110	71	662	1650	1320	54	1928	1039
26.0	8.0	0.62	117	73	734	1759	1407	58	2084	1126
26.5	8.5	0.59	125	74	807	1870	1496	61	2242	1213
27.0	9.0	0.56	132	74	881	1983	1586	65	2402	1302
27.5	9.5	0.53	140	74	955	2096	1677	68	2563	1391
28.0	10.0	0.50	147	74	1029	2210	1768	72	2725	1481
28.5	10.5	0.48	155	74	1103	2324	1859	76	2886	1570
29.0	11.0	0.46	162	75	1177	2437	1950	79	3048	1660
29.5	11.5	0.44	170	75	1252	2550	2040	83	3209	1749
30.0	12.0	0.42	177	75	1327	2662	2129	86	3370	1838
30.5	12.5	0.40	185	74	1401	2773	2218	90	3529	1927
31.0	13.0	0.38	192	73	1474	2805	2244	94	3625	1981
31.5	13.5	0.36	199	72	1547	2805	2244	97	3694	2022
32.0	14.0	0.34	207	70	1618	2805	2244	101	3761	2061
32.5	14.5	0.32	214	68	1687	2805	2244	104	3827	2100
33.0	15.0	0.30	221	66	1754	2805	2244	108	3890	2137
33.5	15.5	0.30	227	68	1822	2805	2244	112	3954	2174
34.0	16.0	0.30	234	70	1891	2805	2244	115	4020	2212
34.5	16.5	0.30	241	72	1962	2805	2244	119	4087	2252
GA01 - SEZ TIPO H-I (centrale) - A1+M1+R3 - VERIFICA CARICO LIMITE DIAFRAMMA - Sp = 0.8m										
z da p.c. (m)	Lp (m)	β [-]	$\sigma'v$ (kPa)	τ_i (kPa)	QII (kN)	qbl (kPa)	Qbl (kN)	Wp (kN)	Qu (kN)	Qd (kN)
35.0	17.0	0.30	247	74	2035	2805	2244	122	4157	2292
35.5	17.5	0.30	254	76	2111	3570	2856	126	4841	2658

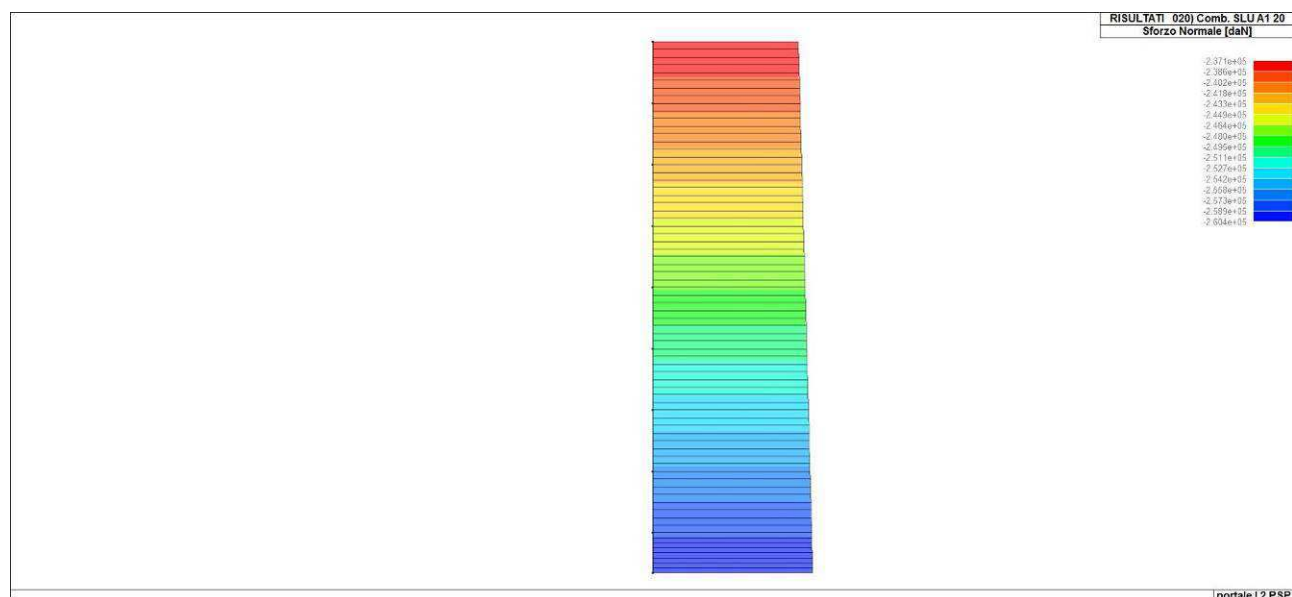
Tabella 12. Valori di capacità portante del diaframma in funzione della lunghezza utile

APPALTATORE: <u>Mandatario:</u> SALINI IMPREGILO S.p.A.	<u>Mandante:</u> ASTALDI S.p.A.	LINEA FERROVIARIA NAPOLI - BARI TRATTA NAPOLI-CANCELLO					
PROGETTISTA: <u>Mandatario:</u> SYSTRA S.A. <u>Mandante:</u> SYSTRA-SOTECNI S.p.A. ROCKSOIL S.p.A.		IN VARIANTE TRA LE PK 0+000 E PK 15+585, INCLUSE LE OPERE ACCESSORIE, NELL'AMBITO DEGLI INTERVENTI DI CUI AL D.L. 133/2014, CONVERTITO IN LEGGE 164 / 2014					
PROGETTO ESECUTIVO SEZIONE TIPO I – RELAZIONE DI CALCOLO GA E OP		PROGETTO	LOTTO	CODIFICA	DOCUMENTO	REV.	PAGINA
		IF1M	0.0.E.ZZ	CL	GA.01.I0.001	C	184 di 196



Figura 113. Curva di capacità portante diaframma centrale sezione I

Lunghezza totale diaframma = $L_p + H \text{ scavo} = 17,50 \text{ m} + 8,65 \text{ m} = 26,15 \text{ m} \rightarrow 29 \text{ m}$

$Q_{slu} = 2604 \text{ kN} < 2658 \text{ kN}$

APPALTATORE: <u>Mandatario:</u> SALINI IMPREGILO S.p.A.	<u>Mandante:</u> ASTALDI S.p.A.	LINEA FERROVIARIA NAPOLI - BARI TRATTA NAPOLI-CANCELLO					
PROGETTISTA: <u>Mandatario:</u> SYSTRA S.A.		<u>Mandante:</u> SYSTRA-SOTECNI S.p.A.		ROCKSOIL S.p.A.		IN VARIANTE TRA LE PK 0+000 E PK 15+585, INCLUSE LE OPERE ACCESSORIE, NELL'AMBITO DEGLI INTERVENTI DI CUI AL D.L. 133/2014, CONVERTITO IN LEGGE 164 / 2014	
PROGETTO ESECUTIVO SEZIONE TIPO I – RELAZIONE DI CALCOLO GA E OP		PROGETTO IF1M	LOTTO 0.0.E.ZZ	CODIFICA CL	DOCUMENTO GA.01.I0.001	REV. C	PAGINA 185 di 196

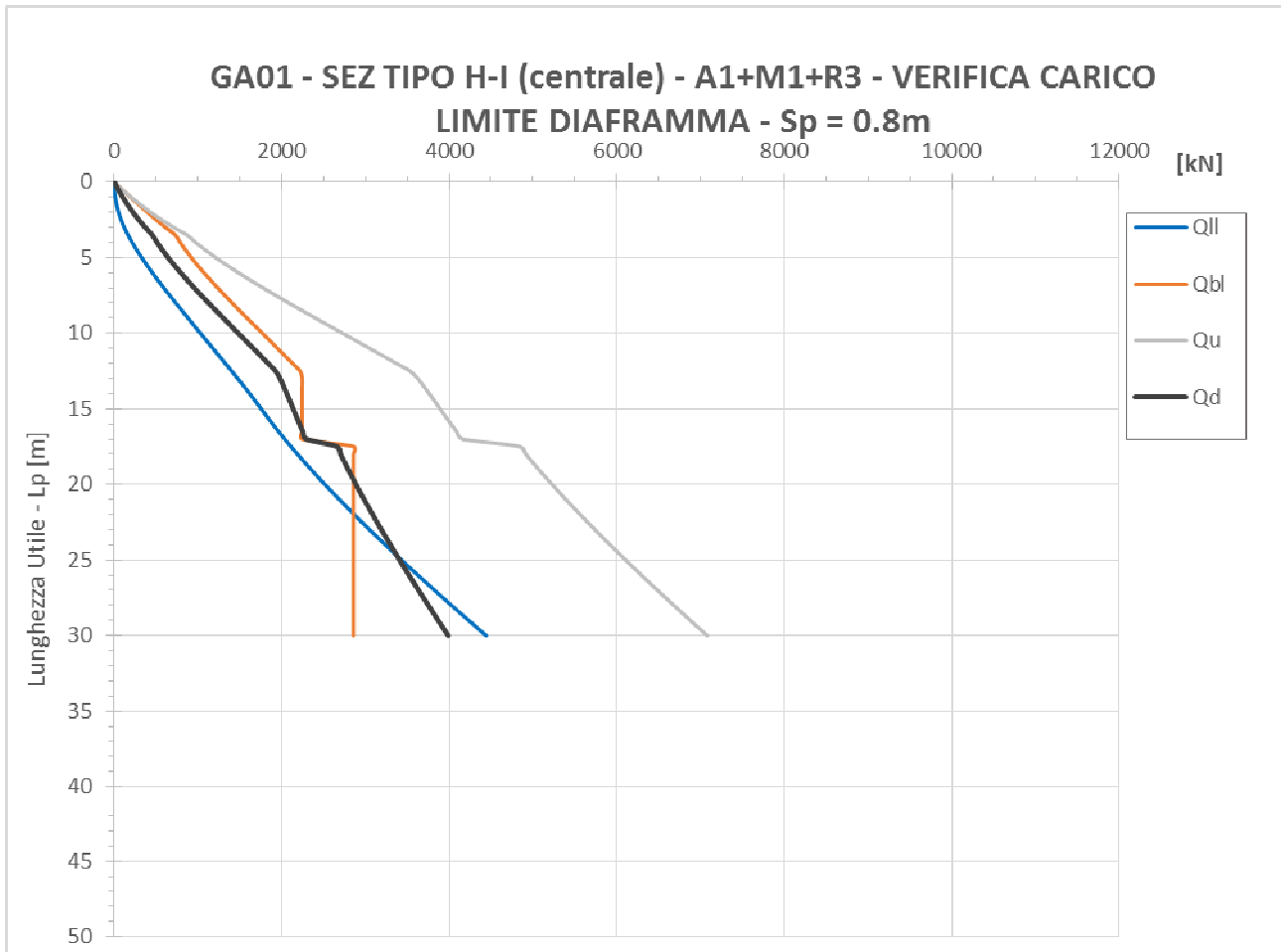
15 SPOSTAMENTI SUGLI EDIFICI

I movimenti del terreno a tergo delle paratie vengono generalmente interpretati mediante i seguenti due cinematismi elementari:

Cinematismo tipo “a sbalzo”

Nel caso di opere di sostegno non contrastate, ovvero nella fase iniziale degli scavi prima dell'installazione del primo livello di contrasti, la parete mostra la tipica deformata di strutture a sbalzo, con spostamenti orizzontali decrescenti all'aumentare della profondità. In tali condizioni il terreno a tergo subisce degli spostamenti che risultano circa proporzionali all'inverso della distanza dalla parete, con una distribuzione circa triangolare.

Cinematismo tipo “profondo”

Quando il movimento della parte superiore della struttura è impedito dalla presenza di uno o più livelli di supporti, la distribuzione degli spostamenti nel terreno è caratterizzata da movimenti profondi, al di sotto del piano di scavo. La deformata incrementale della parete presenta uno spanciamento con spostamenti orizzontali massimi nell'intorno del fondo scavo (movimenti profondi). In tale circostanza i movimenti del piano campagna crescono con la distanza dalla parete fino ad un valore massimo per poi diminuire nuovamente ed annullarsi oltre una certa distanza limite.

La composizione di questi due cinematismi dà luogo a cinematismi composti.

I metodi empirici attualmente disponibili in letteratura tendono a correlare gli spostamenti verticali massimi del piano campagna ($S_{v,max}$) con gli spostamenti orizzontali massimi della parete ($S_{w,max}$), questi ultimi di più facile determinazione.

La correlazione proposta da Mana & Clough (1981), successivamente modificata da Pane & Tamagnini (1997) sulla base di numerosi case-histories documentati in letteratura, con altezze di scavo comprese tra 6 m e 60 m, distinguendo le misure in base al cinematismo esibito dalla parete appunto di tipo “a sbalzo” o “profondo”.

APPALTATORE: <u>Mandatario:</u> SALINI IMPREGILO S.p.A.	<u>Mandante:</u> ASTALDI S.p.A.	LINEA FERROVIARIA NAPOLI - BARI TRATTA NAPOLI-CANCELLO					
PROGETTISTA: <u>Mandatario:</u> SYSTRA S.A.		<u>Mandante:</u> SYSTRA-SOTECNI S.p.A.		ROCKSOIL S.p.A.		IN VARIANTE TRA LE PK 0+000 E PK 15+585, INCLUSE LE OPERE ACCESSORIE, NELL'AMBITO DEGLI INTERVENTI DI CUI AL D.L. 133/2014, CONVERTITO IN LEGGE 164 / 2014	
PROGETTO ESECUTIVO SEZIONE TIPO I – RELAZIONE DI CALCOLO GA E OP		PROGETTO IF1M	LOTTO 0.0.E.ZZ	CODIFICA CL	DOCUMENTO GA.01.I0.001	REV. C	PAGINA 186 di 196

L'interpolazione lineare dei dati sperimentali disponibili fornisce un relazione:

$$\frac{S_{v,\max}}{S_{w,\max}} \approx 0.94 \div 0.64$$

Il limite superiore del rapporto si riferisce a strutture con cinematismo “*profondo*” e costituisce una correlazione molto soddisfacente dei risultati. Il valore inferiore fa riferimento a cinematismi di tipo “*a sbalzo*”, i cui dati sperimentali sono meno numerosi e più dispersi. In generale si assume in via cautelativa:

$$\frac{S_{v,\max}}{S_{w,\max}} \approx 1.0 \div 0.7$$

Noto lo spostamento verticale massimo una stima dei movimenti al piano campagna può essere fatta mediante i profili di subsidenza normalizzati, espressi in termini di distanza relativa X/H pari al rapporto tra la distanza dalla parete di sostegno (X) e la profondità di fondo scavo (H).

Per le strutture di sostegno non contrastate in cui prevale un comportamento deformativo “*a sbalzo*”, il profilo di subsidenza può essere determinato con una forma circa triangolare che si estende fino ad una distanza pari a 2·H, ove H è la massima profondità di scavo. In questo caso, la distorsione angolare media a tergo della paratia sarà quindi la seguente:

$$\beta = \frac{S_{v,\max}}{2H} = \frac{0.7 S_{w,\max}}{2H}$$

Si riporta quello proposto sempre da Mana & Clough (1981), successivamente modificato da Pane & Tamagnini (1997) per strutture contrastate ovvero caratterizzate da cinematismi prevalentemente “*profondi*”. In questo caso le misure sperimentali sono ben approssimate da un involucro di forma trapezoidale che si estende fino ad una distanza pari a 2·H dalla parete e presenta un gradiente costante in corrispondenza della zona $0.75 \cdot H < X < 2 \cdot H$. Quindi la distorsione angolare media a tergo della paratia sarà la seguente:

$$\beta = \frac{S_{v,\max}}{1.25H} = \frac{S_{w,\max}}{1.25H}$$

Nel caso di edifici si dovrà quindi verificare che le distorsioni angolari non superino i valori ammissibili. In letteratura i valori di distorsioni angolari ammissibili per le strutture portanti sono indicati in $1/300 \div 1/250$ ($3.3 \div 4.0$ ‰); mentre per le murature di tamponamento i valori scendono a $1/500 \div 1/300$ ($2.0 \div 3.0$ ‰).

APPALTATORE: Mandataria: SALINI IMPREGILO S.p.A. Mandante: ASTALDI S.p.A.	LINEA FERROVIARIA NAPOLI - BARI TRATTA NAPOLI-CANCELLO IN VARIANTE TRA LE PK 0+000 E PK 15+585, INCLUSE LE OPERE ACCESSORIE, NELL'AMBITO DEGLI INTERVENTI DI CUI AL D.L. 133/2014, CONVERTITO IN LEGGE 164 / 2014
PROGETTISTA: Mandataria: SYSTRA S.A. Mandante: SYSTRA-SOTECNI S.p.A. ROCKSOIL S.p.A.	PROGETTO LOTTO CODIFICA DOCUMENTO REV. PAGINA IF1M 0.0.E.ZZ CL GA.01.10.001 C 187 di 196
PROGETTO ESECUTIVO SEZIONE TIPO I – RELAZIONE DI CALCOLO GA E OP	



Figura 114. Cinematismi tipo (Clough & O'Rourke, 1990)



Figura 115. Correlazione tra cedimento massimo del piano campagna e spostamento max della parete (Pane e Tamagnini, 1997 dopo Mana & Clough, 1981)

APPALTATORE: Mandataria: SALINI IMPREGILO S.p.A. Mandante: ASTALDI S.p.A.	LINEA FERROVIARIA NAPOLI - BARI TRATTA NAPOLI-CANCELLO												
PROGETTISTA: Mandataria: SYSTRA S.A. Mandante: SYSTRA-SOTECNI S.p.A. ROCKSOIL S.p.A.	IN VARIANTE TRA LE PK 0+000 E PK 15+585, INCLUSE LE OPERE ACCESSORIE, NELL'AMBITO DEGLI INTERVENTI DI CUI AL D.L. 133/2014, CONVERTITO IN LEGGE 164 / 2014												
PROGETTO ESECUTIVO SEZIONE TIPO I - RELAZIONE DI CALCOLO GA E OP	<table border="1"> <tr> <td>PROGETTO</td> <td>LOTTO</td> <td>CODIFICA</td> <td>DOCUMENTO</td> <td>REV.</td> <td>PAGINA</td> </tr> <tr> <td>IF1M</td> <td>0.0.E.ZZ</td> <td>CL</td> <td>GA.01.10.001</td> <td>C</td> <td>188 di 196</td> </tr> </table>	PROGETTO	LOTTO	CODIFICA	DOCUMENTO	REV.	PAGINA	IF1M	0.0.E.ZZ	CL	GA.01.10.001	C	188 di 196
PROGETTO	LOTTO	CODIFICA	DOCUMENTO	REV.	PAGINA								
IF1M	0.0.E.ZZ	CL	GA.01.10.001	C	188 di 196								

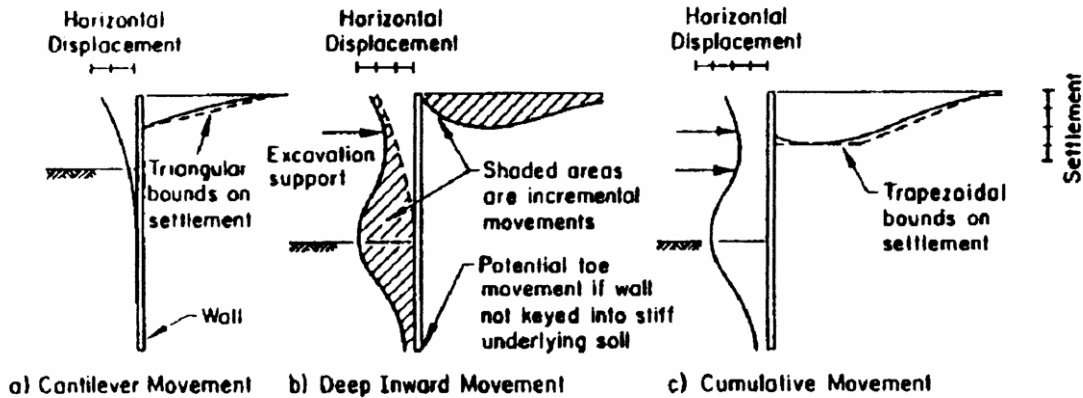

Figura 116. *Spostamenti verticali misurati in funzione della distanza dalla parete (Clough & O'Rourke, 1990)*

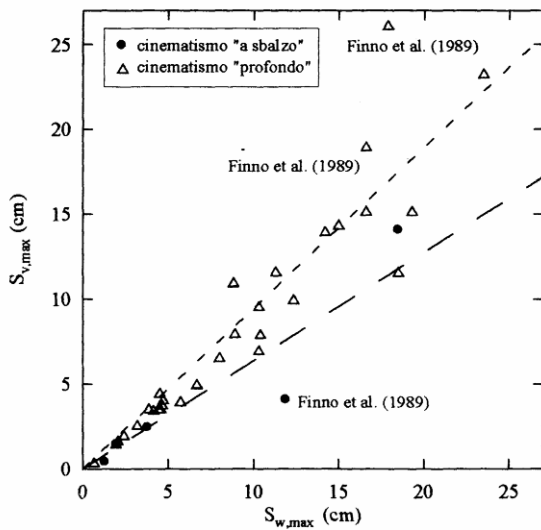

Figura 117. *Profili di subsidenza normalizzati (Pane & Tamagnini, 1997 Mana & Clough, 1981)*

APPALTATORE: <u>Mandatario:</u> SALINI IMPREGILO S.p.A.	<u>Mandante:</u> ASTALDI S.p.A.	LINEA FERROVIARIA NAPOLI - BARI TRATTA NAPOLI-CANCELLO					
PROGETTISTA: <u>Mandatario:</u> SYSTRA S.A.		<u>Mandante:</u> SYSTRA-SOTECNI S.p.A.		ROCKSOIL S.p.A.			
PROGETTO ESECUTIVO SEZIONE TIPO I – RELAZIONE DI CALCOLO GA E OP		PROGETTO IF1M	LOTTO 0.0.E.ZZ	CODIFICA CL	DOCUMENTO GA.01.I0.001	REV. C	PAGINA 189 di 196

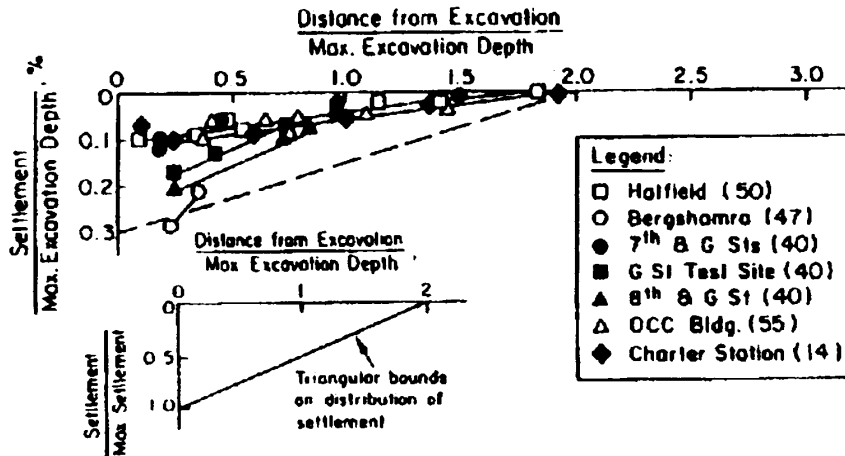
Dunque, avendo uno spostamento orizzontale $S_{w,max}$ massimo di 4.6 mm, si può determinare lo spostamento verticale massimo $S_{v,max}$ atteso a tergo dei diaframmi e, in funzione dell'altezza di scavo H, una stima della distorsione angolare media β sugli edifici. Tali risultati sono esposti nella seguente tabella, per un cinematismo di tipo "profondo":

H scavo	Sw max	Sv/Sw	Sv max	β
m	mm		mm	‰
18.76	4.6	1	4.6	0.20

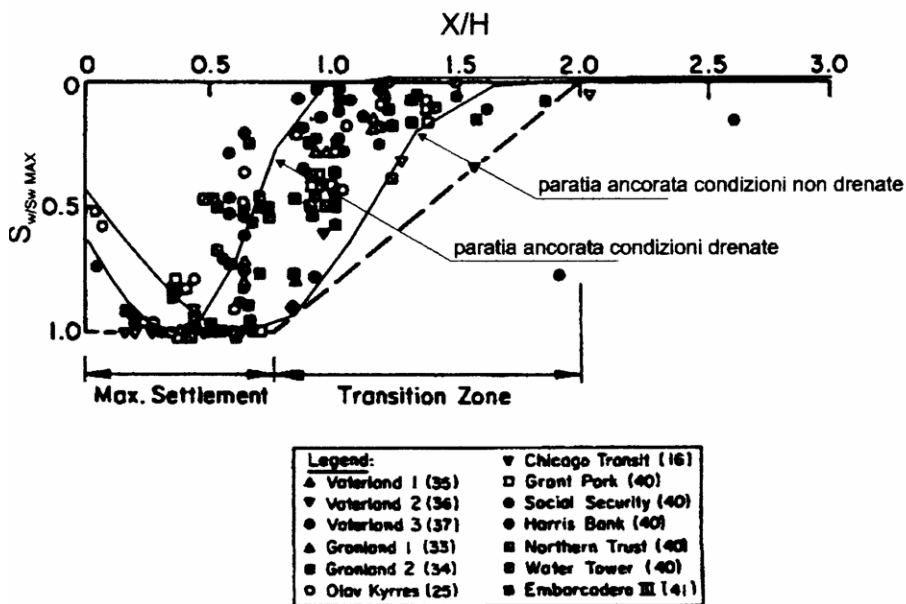
In letteratura i valori di distorsioni angolari ammissibili per le strutture portanti sono indicati in $1/300 \div 1/250$ ($3.3 \div 4.0$ ‰); mentre per le murature di tamponamento i valori scendono a $1/500 \div 1/300$ ($2.0 \div 3.0$ ‰).

Si può quindi concludere che l'entità e la distribuzione dei cedimenti indotti sugli edifici esistenti non sono tali da provocare danni né alle strutture né alle tamponature.

APPALTATORE: <u>Mandatario:</u> SALINI IMPREGILO S.p.A.	<u>Mandante:</u> ASTALDI S.p.A.	LINEA FERROVIARIA NAPOLI - BARI TRATTA NAPOLI-CANCELLO									
PROGETTISTA: <u>Mandatario:</u> SYSTRA S.A.		<u>Mandante:</u> SYSTRA-SOTECNI S.p.A.		ROCKSOIL S.p.A.		IN VARIANTE TRA LE PK 0+000 E PK 15+585, INCLUSE LE OPERE ACCESSORIE, NELL'AMBITO DEGLI INTERVENTI DI CUI AL D.L. 133/2014, CONVERTITO IN LEGGE 164 / 2014					
PROGETTO ESECUTIVO SEZIONE TIPO I – RELAZIONE DI CALCOLO GA E OP		PROGETTO IF1M	LOTTO 0.0.E.ZZ	CODIFICA CL	DOCUMENTO GA.01.I0.001	REV. C	PAGINA 190 di 196				

16 CALCOLO DELLE INCIDENZE

Nel presente paragrafo si riporta il calcolo delle incidenze degli elementi strutturali, valutato a partire dai quantitativi di armatura necessari per il corretto funzionamento delle strutture e verificati nei paragrafi precedenti. Per tener conto delle armature di ripartizione si è considerato un 30% del quantitativo totale delle armature di forza. IL valore ottenuto è stato ulteriormente incrementato del 50% per tenere in considerazione armature necessarie a garantire la resistenza al taglio, ferri di costruzione e sovrapposizioni.

Il valore di incidenza così ottenuto è stato poi incrementato per la stima delle quantità globali al fine di tenere in considerazione tutte le possibili variabilità in gioco, connesse a:

- l'assunzione di coefficienti forfettari per la stima delle armature di ripartizione e di costruzione;
- la variabilità strutturale che potrebbe richiedere in punti singolari un quantitativo superiore di armatura per particolarità geometriche
- le eventuali inesattezze nella determinazione delle sollecitazioni sui diaframmi per quelle sezioni che non sono state oggetto di una verifica diretta degli effetti delle azioni sbilanciate (fare riferimento all'elaborato intitolato Addendum per la valutazione degli effetti delle spinte statiche sbilanciate)

Il valore così ottenuto (incidenza da calcolo + amplificazione cautelativa) è quello considerato nel computo metrico ed è presentato nella Tabella materiali ed incidenze (IF1M.0.0.E.ZZ.TT.GA.00.0.0.001).

APPALTATORE: Mandataria: SALINI IMPREGILO S.p.A. Mandante: ASTALDI S.p.A.	LINEA FERROVIARIA NAPOLI - BARI TRATTA NAPOLI-CANCELLO IN VARIANTE TRA LE PK 0+000 E PK 15+585, INCLUSE LE OPERE ACCESSORIE, NELL'AMBITO DEGLI INTERVENTI DI CUI AL D.L. 133/2014, CONVERTITO IN LEGGE 164 / 2014
PROGETTISTA: Mandataria: SYSTRA S.A. Mandante: SYSTRA-SOTECNI S.p.A. ROCKSOIL S.p.A.	
PROGETTO ESECUTIVO SEZIONE TIPO I - RELAZIONE DI CALCOLO GA E OP	PROGETTO LOTTO CODIFICA DOCUMENTO REV. PAGINA IF1M 0.0.E.ZZ CL GA.01.10.001 C 191 di 196

SEZIONE I

Piedritti					
POS.	n. ferri	φ	TOT lungh. (cm)	peso per arm. parziale	88.78 Peso
Esterna corrente - 1° strato	10	24	100	1	35.513
Esterna aggiunta - 2° strato	5	24	100	1	17.756
Interna corrente - 1° strato	10	24	100	1	35.513

γ acciaio	Base	Altezza	Lunghezza	Volume cls	INCIDENZA
kg/m ³	m	m	m	m ³	kg/m ³
7850	1.00	1.60	1.00	1.60	108

INCREMENTI	
x arm. ripart.	1.3
x spille ecc.	1.5

Soletta copertura					
POS.	n. ferri	φ	TOT lungh. (cm)	peso per arm. parziale	128.34 Peso
Superiore corrente - 1° strato	10	24	100	1	35.513
Superiore aggiunta - 2° strato	10	30	100	0.42	23.462
Inferiore aggiunta - 2° strato	5	30	100	0.50	13.872
Inferiore corrente - 1° strato	10	30	100	1	55.488

γ acciaio	Base	Altezza	Lunghezza	Volume cls	INCIDENZA
kg/m ³	m	m	m	m ³	kg/m ³
7850	1.00	1.40	1.00	1.40	179

INCREMENTI	
x arm. ripart.	1.3
x spille ecc.	1.5

Soletta intermedia					
POS.	n. ferri	φ	TOT lungh. (cm)	peso per arm. appoggio	74.36 Peso
Superiore corrente - 1° strato	10	24	100	1	35.513
Superiore aggiunta - 2° strato	5	24	100	0.51	9.010
Inferiore corrente - 1° strato	10	22	100	1	29.840
Armature aggiunte per sole verifiche incendio					
Inferiore aggiunta - 2° strato	5	20	100	1	12.331

γ acciaio	Base	Altezza	Lunghezza	Volume cls	INCIDENZA
kg/m ³	m	m	m	m ³	kg/m ³
7850	1.00	1.00	1.00	1.00	157

INCREMENTI	
x arm. ripart.	1.3
x spille ecc.	1.5

Fondazione					
POS.	n. ferri	φ	TOT lungh. (cm)	peso per arm. parziale	49.32 Peso
Superiore corrente - 1° strato	10	20	100	1	24.662
Inferiore corrente - 1° strato	10	20	100	1	24.662

γ acciaio	Base	Altezza	Lunghezza	Volume cls	INCIDENZA
kg/m ³	m	m	m	m ³	kg/m ³
7850	1.00	1.00	1.00	1.00	96

INCREMENTI	
x arm. ripart.	1.3
x spille ecc.	1.5

APPALTATORE: Mandataria: SALINI IMPREGILO S.p.A. Mandante: ASTALDI S.p.A.	LINEA FERROVIARIA NAPOLI - BARI TRATTA NAPOLI-CANCELLO IN VARIANTE TRA LE PK 0+000 E PK 15+585, INCLUSE LE OPERE ACCESSORIE, NELL'AMBITO DEGLI INTERVENTI DI CUI AL D.L. 133/2014, CONVERTITO IN LEGGE 164 / 2014
PROGETTISTA: Mandataria: SYSTRA S.A. Mandante: SYSTRA-SOTECNI S.p.A. ROCKSOIL S.p.A.	
PROGETTO ESECUTIVO SEZIONE TIPO I - RELAZIONE DI CALCOLO GA E OP	PROGETTO LOTTO CODIFICA DOCUMENTO REV. PAGINA IF1M 0.0.E.ZZ CL GA.01.10.001 C 192 di 196

Diaframmi esterni											
POS.	n. ferri	φ	TOT lungh. (cm)	peso per arm. parziale	74.51 Peso	γ acciaio kg/m ³	Base m	Altezza m	Lunghezza m	Volume cls m ³	INCIDENZA kg/m ³
Esterna corrente - 1° strato	4	30	100	1	22.195	7850	1.00	1.20	1.00	1.20	121
Esterna aggiunta - 1° strato SOL	4	30	100	0.29	6.342						
Esterna aggiunta - 1° strato CIMA	6	30	100	0.26	8.720						
Interna aggiunta - 1° strato CIMA	6	30	100	0.26	8.720						
Interna aggiunta - 1° strato SOL	4	30	100	0.29	6.342						
Interna corrente - 1° strato	4	30	100	1	22.195						
Diaframmi interni											
POS.	n. ferri	φ	TOT lungh. (cm)	peso per arm. parziale	28.41 Peso	γ acciaio kg/m ³	Base m	Altezza m	Lunghezza m	Volume cls m ³	INCIDENZA kg/m ³
Esterna corrente - 1° strato	4	24	100	1	14.205	7850	1.00	0.80	1.00	0.80	69
Interna corrente - 1° strato	4	24	100	1	14.205						
Fodere											
POS.	n. ferri	φ	TOT lungh. (cm)	peso per arm. parziale	15.78 Peso	γ acciaio kg/m ³	Base m	Altezza m	Lunghezza m	Volume cls m ³	INCIDENZA kg/m ³
Esterna corrente - 1° strato	5	16	100	1	7.892	7850	1.00	0.35	1.00	0.35	88
Interna corrente - 1° strato	5	16	100	1	7.892						

Stima delle incidenze.

APPALTATORE: <u>Mandatario:</u> SALINI IMPREGILO S.p.A.	<u>Mandante:</u> ASTALDI S.p.A.	LINEA FERROVIARIA NAPOLI - BARI TRATTA NAPOLI-CANCELLO					
PROGETTISTA: <u>Mandatario:</u> SYSTRA S.A.		<u>Mandante:</u> SYSTRA-SOTECNI S.p.A.		ROCKSOIL S.p.A.		IN VARIANTE TRA LE PK 0+000 E PK 15+585, INCLUSE LE OPERE ACCESSORIE, NELL'AMBITO DEGLI INTERVENTI DI CUI AL D.L. 133/2014, CONVERTITO IN LEGGE 164 / 2014	
PROGETTO ESECUTIVO SEZIONE TIPO I – RELAZIONE DI CALCOLO GA E OP		PROGETTO	LOTTO	CODIFICA	DOCUMENTO	REV.	PAGINA
		IF1M	0.0.E.ZZ	CL	GA.01.I0.001	C	193 di 196

17 VALUTAZIONI BY-PASS E NICCHIE LATERALI

In prossimità della sezione I-11 è presente un by-pass centrale.

La lunghezza di due diaframmi laterali al by-pass è stata riverificata adeguando il carico verticale di quelli normali della tratta I in base una semplice proporzione rispetto all'area di influenza e mantenendo la stessa lunghezza già adottata pari a 29 m.

Carico verticale diaframma centrale corrente: 2604 kN

Incremento per area di influenza: 1.5

Carico verticale diaframma lato by-pass: 3906 kN

Detrazione per alleggerimento soletta: 1120 kN

Carico verticale diaframma lato by-pass: 2786 kN

Dalle stesse curve di portata già utilizzate risulta:

Lunghezza totale diaframma = $L_p + H \text{ scavo} = 20,00 \text{ m} + 8,65 \text{ m} = 38,65 \text{ m} \rightarrow 29 \text{ m}$

Qslu = 2786 kN < 2886 kN

In corrispondenza delle nicchie laterali valutazioni analoghe sono superflue poiché alla portata verticale concorrono anche i diaframmi trasversali che delimitano le stesse.

La dimensione limitata delle nicchie laterali e la loro configurazione geometrica rendono superflue ulteriori valutazioni puntuali. La soletta a copertura delle stesse lavora come piastra incastrata su tre lati, l'incidenza prevista per la soletta di copertura principale della tratta è senz'altro adeguata. L'eventuale incremento di sollecitazioni sui diaframmi laterali è ampiamente compensato dalla maggior rigidezza e resistenza di quelli aggiuntivi disposti trasversalmente alla galleria a delimitare le nicchie stesse.

APPALTATORE: Mandatario: SALINI IMPREGILO S.p.A. Mandante: ASTALDI S.p.A.	LINEA FERROVIARIA NAPOLI - BARI TRATTA NAPOLI-CANCELLO IN VARIANTE TRA LE PK 0+000 E PK 15+585, INCLUSE LE OPERE ACCESSORIE, NELL'AMBITO DEGLI INTERVENTI DI CUI AL D.L. 133/2014, CONVERTITO IN LEGGE 164 / 2014												
PROGETTISTA: Mandatario: SYSTRA S.A. SYSTRA-SOTECNI S.p.A. ROCKSOIL S.p.A.													
PROGETTO ESECUTIVO SEZIONE TIPO I – RELAZIONE DI CALCOLO GA E OP	<table border="1"> <tr> <td>PROGETTO</td> <td>LOTTO</td> <td>CODIFICA</td> <td>DOCUMENTO</td> <td>REV.</td> <td>PAGINA</td> </tr> <tr> <td>IF1M</td> <td>0.0.E.ZZ</td> <td>CL</td> <td>GA.01.10.001</td> <td>C</td> <td>194 di 196</td> </tr> </table>	PROGETTO	LOTTO	CODIFICA	DOCUMENTO	REV.	PAGINA	IF1M	0.0.E.ZZ	CL	GA.01.10.001	C	194 di 196
PROGETTO	LOTTO	CODIFICA	DOCUMENTO	REV.	PAGINA								
IF1M	0.0.E.ZZ	CL	GA.01.10.001	C	194 di 196								

18 VERIFICA TRAVE PARETE BY-PASS

In corrispondenza dei diversi by pass incontrati nelle sezioni a doppia canna e doppio impalcato, la trasmissione dei carichi verticali alle coppie di diaframmi centrali poste prima e dopo il by pass stesso, avviene per mezzo del cordolo/piedritto che si trova a lavorare come trave parete in continuità lungo l'allineamento dei diaframmi centrali.

Si riportano in tabella le caratteristiche principali di tali configurazioni strutturali in modo da poter determinare e quindi verificare la configurazione più gravosa.

BY PASS per sezioni a doppia canna e impalcato doppio											
BY PASS	luce	ricoprimento	base	altezza	luce cop.	sp. imp.	PP	G	Q	Mmax SLU appoggio	Vmax SLU
sezione	m	m	cm	cm	m	m	kN/m	kN/m	kN/m	kNm	kNm
H-4	5.0	4.02	100	560	19.81	2.40	140	791.01	99.05	-2928.01	3513.61
H-10	5.0	4.02	100	560	19.98	2.40	140	797.80	99.9	-2949.75	3539.70
I-3	5.0	3.60	100	680	21.53	2.40	170	778.31	107.65	-3003.53	3604.23
I-11	5.0	3.60	100	680	21.58	2.40	170	780.12	107.9	-3009.39	3611.27
L-3	5.0	3.10	100	800	19.61	2.40	200	620.66	98.05	-2614.50	3137.40
M-2	5.0	2.15	100	1000	21.20	2.40	250	489.72	106	-2411.71	2894.06
N-4	5.0	2.70	100	900	25.12	2.40	225	704.62	125.6	-3007.05	3608.45

Tabella riassuntiva configurazioni BY PASS.

La configurazione più gravosa è quella del by pass presente in corrispondenza della sezione I-11.

A favore di sicurezza si sceglie comunque di verificare tale configurazione con il cordolo/diaframma della sezione H.

Lo schema strutturale è quello di trave in continuità, quindi incastra a entrambi gli estremi, sollecitata dai carichi permanenti ed accidentali appena riassunti in tabella.

Per la trave parete si assume la seguente armatura:

- Armatura longitudinale superiore corrente 8+8Φ24
- Armatura longitudinale di parete corrente 1+1Φ14/20 cm
- Armatura longitudinale superiore corrente 8+8Φ24
- Staffe correnti: Φ20/30 cm

Si riporta la verifica della sezione in appoggio essendo quella con maggiore sollecitazione tagliante e flettente:

APPALTATORE: <u>Mandatario:</u> SALINI IMPREGILO S.p.A.	<u>Mandante:</u> ASTALDI S.p.A.	LINEA FERROVIARIA NAPOLI - BARI TRATTA NAPOLI-CANCELLO				
PROGETTISTA: <u>Mandatario:</u> SYSTRA S.A.		<u>Mandante:</u> SYSTRA-SOTECNI S.p.A.	ROCKSOIL S.p.A.	IN VARIANTE TRA LE PK 0+000 E PK 15+585, INCLUSE LE OPERE ACCESSORIE, NELL'AMBITO DEGLI INTERVENTI DI CUI AL D.L. 133/2014, CONVERTITO IN LEGGE 164 / 2014		
PROGETTO ESECUTIVO SEZIONE TIPO I – RELAZIONE DI CALCOLO GA E OP		PROGETTO IF1M	LOTTO 0.0.E.ZZ	CODIFICA CL	DOCUMENTO GA.01.10.001	REV. PAGINA C 195 di 196

18.1 Verifiche SLU

Verifiche a pressoflessione stato limite ultimo:

Per la combinazione di carico più gravosa è riportata la verifica con Nu costante (sigla verifica: N):

Cmb.	N	Mx	My	Tipo	Nu	Mxu	Myu	Sd/Su	Verif.
	daN	daN cm	daN cm		daN	daN cm	daN cm		
1	0,0	-29250000,0	0,0	N	0,0	-273342600,0	0,0	0,110	OK



Figura 118. Dominio M-N

Verifiche a taglio stato limite ultimo:

CLS	Indice verifica	cmb	T	V2	V3		
			daN	daN	daN		
	0.29	1	0.0	3.510e+05	0.0		
Indici verifica	Td/Tu	VC2d/V2u	V3d/V3u				
	0.0	0.29	0.0				
ACCIAIO	Indice verifica	cmb	Vrzd	Vrsd	V2	ctgT	alfa C
			daN	daN	daN		
	0.34	1	1.211e+06	1.020+06	3.510e+05	2.50	1

APPALTATORE: <u>Mandatario:</u> SALINI IMPREGILO S.p.A.	<u>Mandante:</u> ASTALDI S.p.A.	LINEA FERROVIARIA NAPOLI - BARI TRATTA NAPOLI-CANCELLO									
PROGETTISTA: <u>Mandatario:</u> SYSTRA S.A.		<u>Mandante:</u> SYSTRA-SOTECNI S.p.A.		ROCKSOIL S.p.A.		IN VARIANTE TRA LE PK 0+000 E PK 15+585, INCLUSE LE OPERE ACCESSORIE, NELL'AMBITO DEGLI INTERVENTI DI CUI AL D.L. 133/2014, CONVERTITO IN LEGGE 164 / 2014					
PROGETTO ESECUTIVO SEZIONE TIPO I – RELAZIONE DI CALCOLO GA E OP				PROGETTO	LOTTO	CODIFICA	DOCUMENTO	REV.	PAGINA		
				IF1M	0.0.E.ZZ	CL	GA.01.I0.001	C	196 di 196		

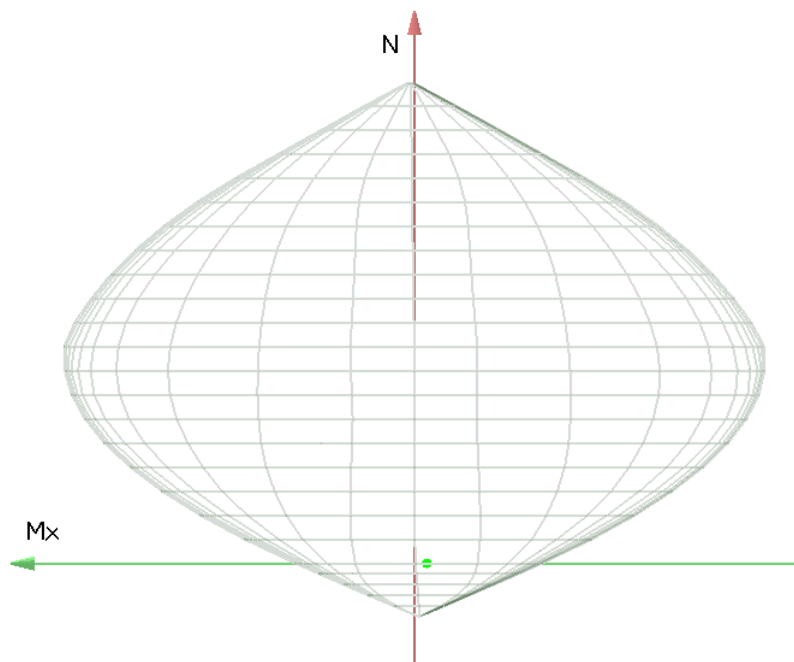
18.2 Verifiche SLE

Verifiche stato limite di esercizio per c. c. rare:

Valori limite (tensioni: segno (-) = compressione, (+) = trazione):

CLS: $\sigma_{cL} = 137,5$ daN/cm² (verifica Ok per $\sigma_c/\sigma_{cL} < 1$)

Acciaio: $\sigma_{aL} = 3375,0$ daN/cm² (verifica Ok per $\sigma_a/\sigma_{aL} < 1$)

	Cmb	Mx	My	N	σ_c	σ_c/σ_{cL}	σ_a	σ_a/σ_{aL}
n. e stato		daN cm	daN cm	daN	daN/cm ²		daN/cm ²	
2 OK	-21420000,0		0,0	0,0	-6,5	0,05	373,8	0,11

Fessure: $W_{kL} = 0,30$ mm (verifica Ok per $W_k/W_{kL} < 1$)

	Cmb	Mx	My	N	Wk	Wk/WkL
n. e stato		daN cm	daN cm	daN	mm	
2 OK	-21420000,0		0,0	0,0	0,00	0,00

Verifiche stato limite di esercizio per c. c. quasi permanenti:

Valori limite (tensioni: segno (-) = compressione, (+) = trazione):

CLS: $\sigma_{cL} = 100,0$ daN/cm² (verifica Ok per $\sigma_c/\sigma_{cL} < 1$)

Fessure: $W_{kL} = 0,30$ mm (verifica Ok per $W_k/W_{kL} < 1$)

	Cmb	Mx	My	N	σ_c	σ_c/σ_{cL}	Wk	Wk/WkL
n. e stato		daN cm	daN cm	daN	daN/cm ²		mm	
3 OK	-19620000,0		0,0	0,0	-6,0	0,06	0,00	0,00