

TABELLA DI TRACCIAMENTO

PUNTO	Posizione X	Posizione Y
V01	10199.0351	30091.7436
V02	10159.0240	30095.7979
V03	10160.8654	30114.2064
V04	10125.7299	30117.6839
V05	10127.0781	30131.2776
V06	10140.3163	30129.9894
V07	10139.6678	30123.4743
V08	10174.6582	30119.9915
V09	10197.0064	30124.2879
V10	10198.2902	30117.6102
V11	10200.4879	30106.1791



TABELLA INCIDENZA MURO DI RECINZIONE

Elemento	Spessore (m)	Amplitude longitudinale (mm)	Amplitude trasversale (mm)	Peso (kg/m)	Spilli (kg/m)	Peso (kg/m)	Spessore (cm)	Incidenza di progetto (kg/m²)				
Fondazione	0,40	LATO A 12	5	4,44	LATO A 12	5	4,44	8	6	2,37	20,13	80
Elevazione	0,30	LATO A 12	5	4,44	LATO B 12	5	4,44	8	6	2,37	20,13	90

N.B. PER LA PARTE ARCHITETTONICA E STRUTTURALE SI RIMANDA AI SEGUENTI ELABORATI

ELABORATI ARCHITETTONICI

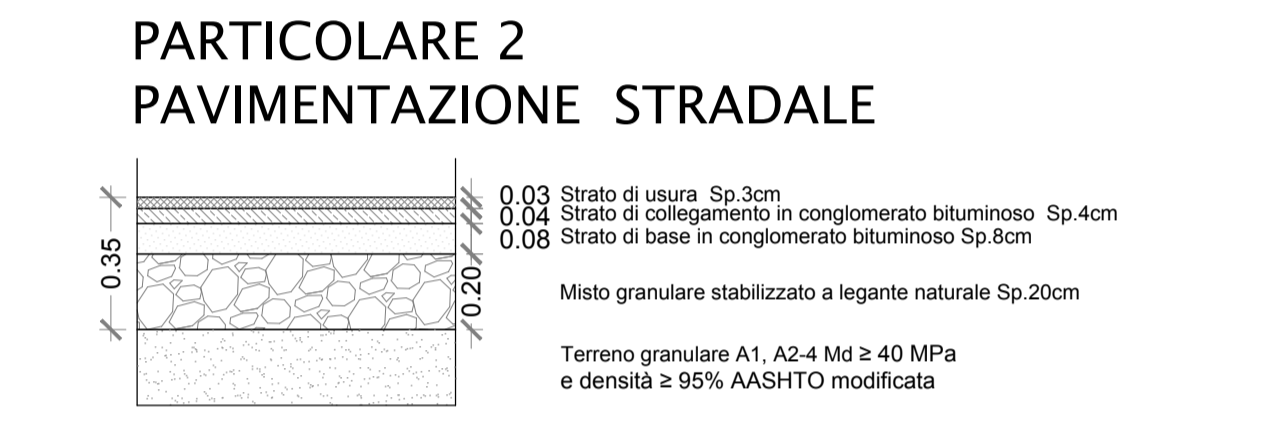
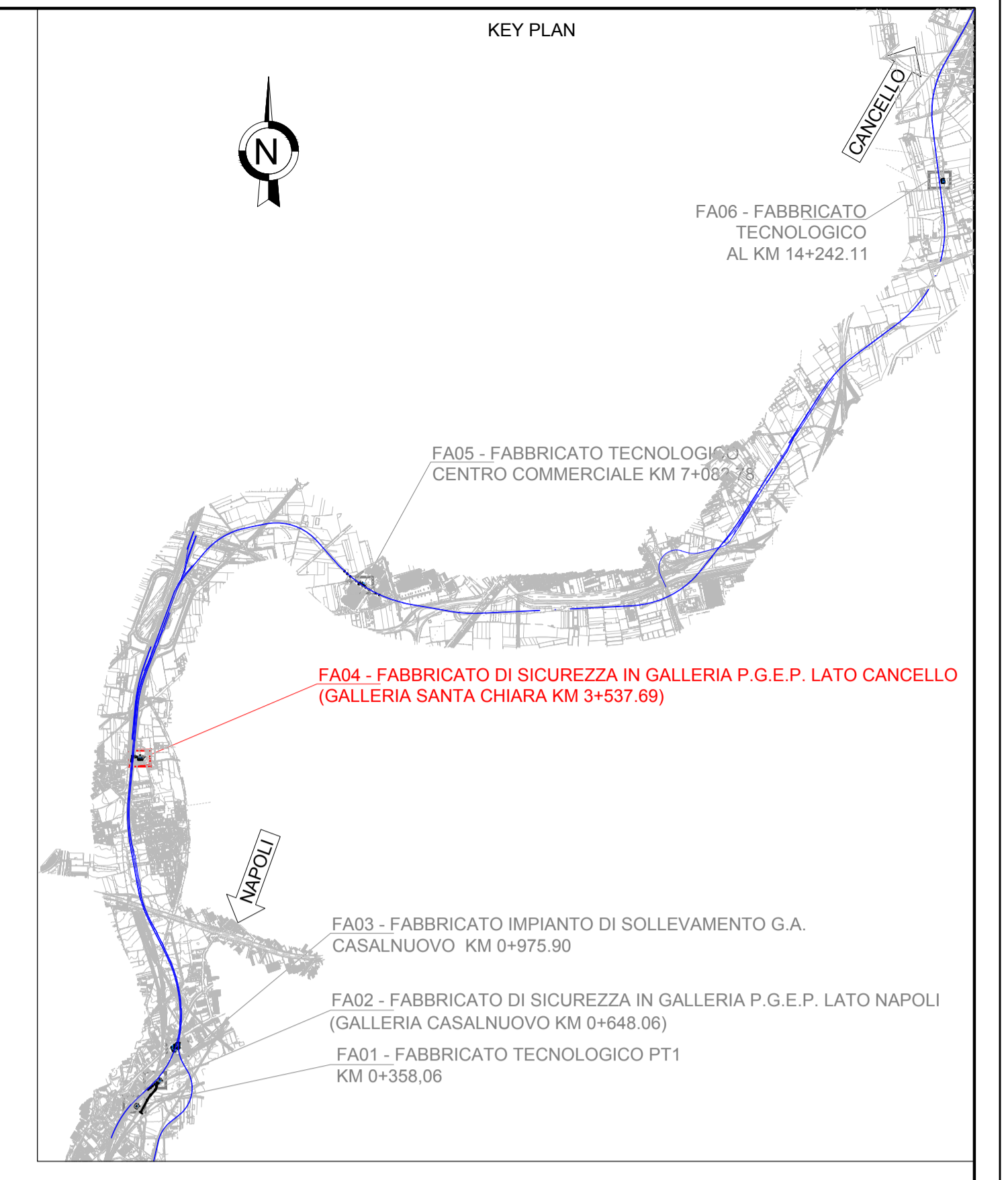
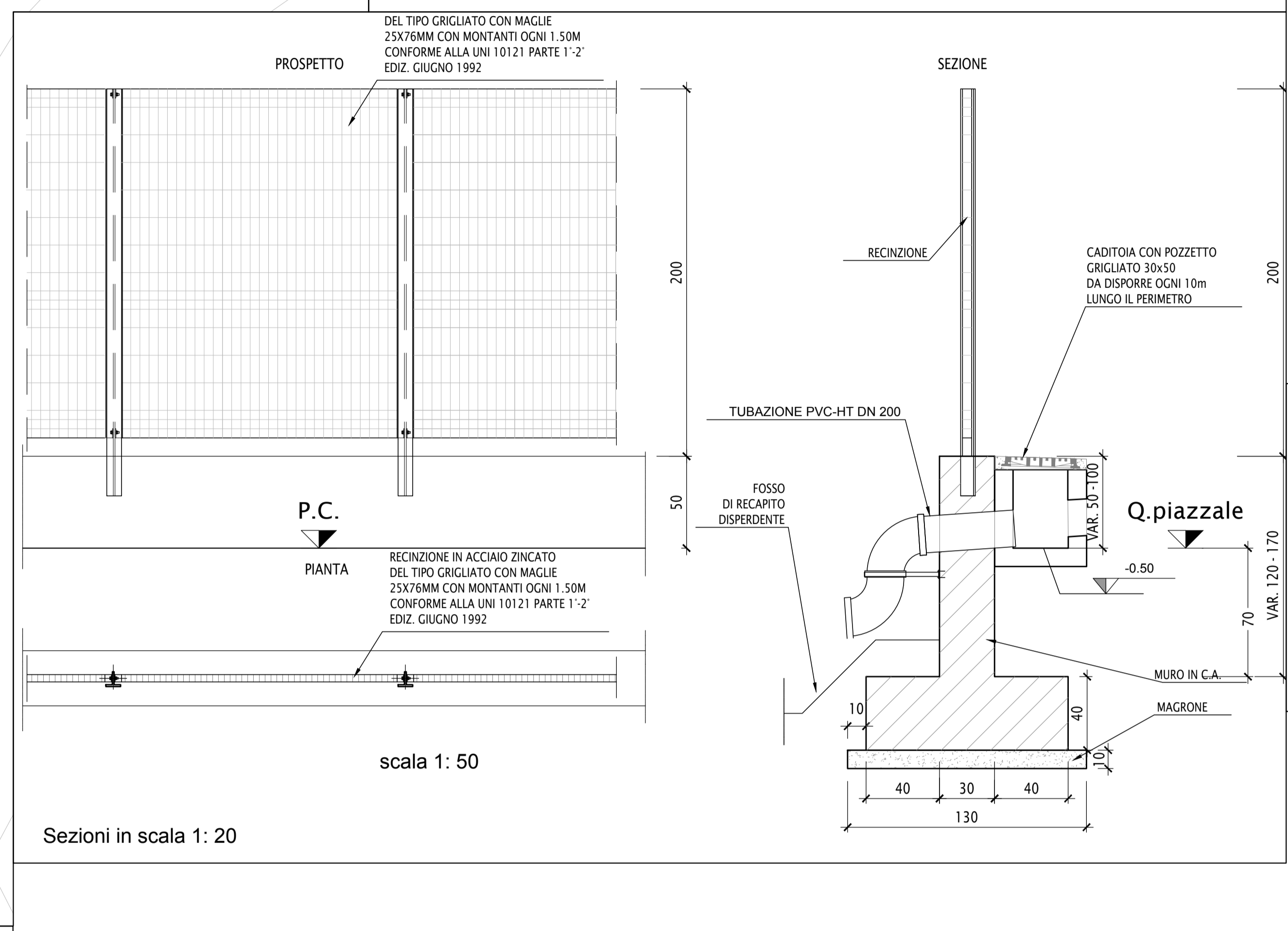
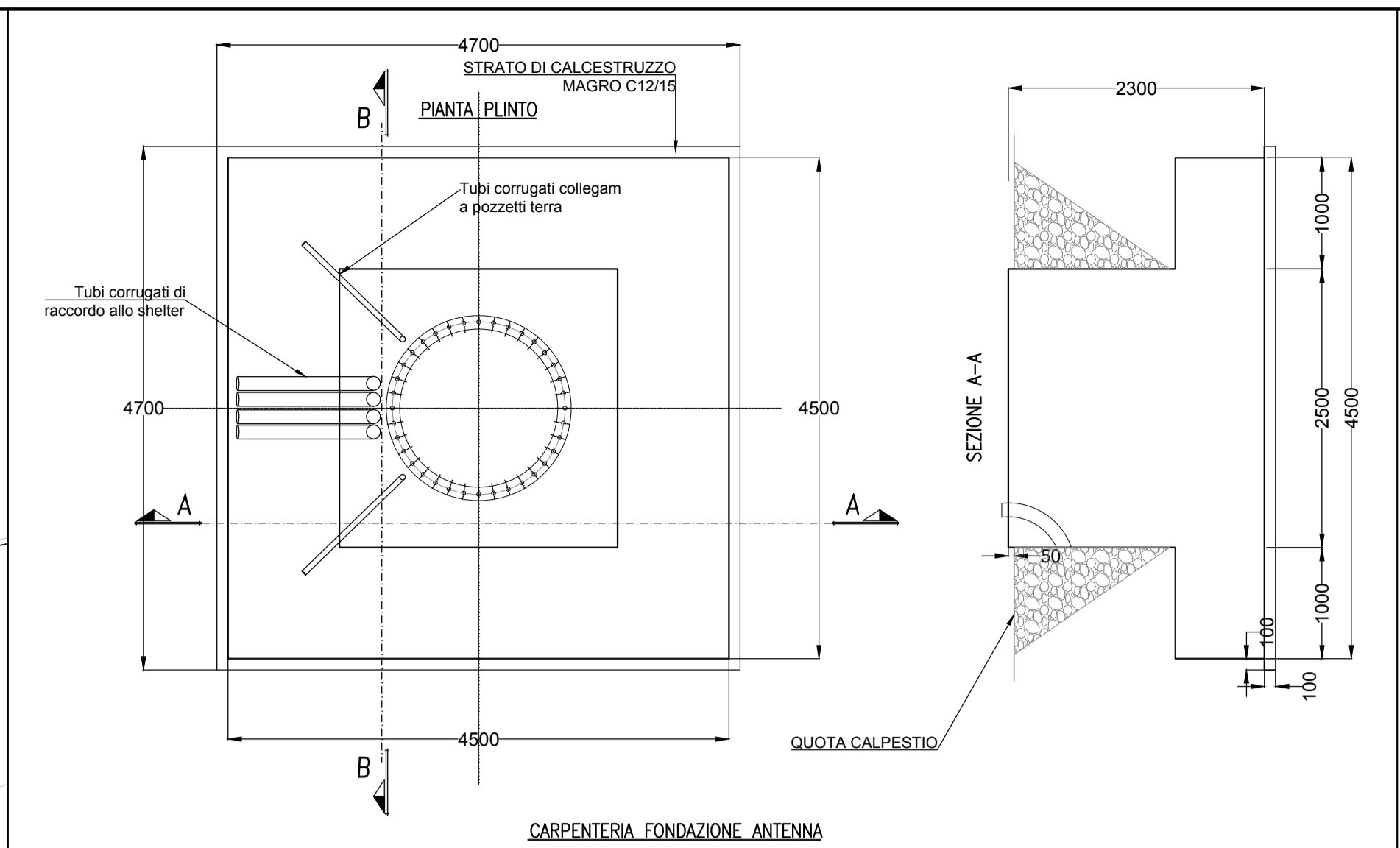
- Architettura esterna
- Architettura interna
- Struttura
- Decorazioni
- Colori
- Materiali

ELABORATI STRUTTURALI

- Struttura
- Decorazioni
- Colori
- Materiali

MURATA SOTTILE DI RECINZIONE STRADALE

- Decorazioni
- Colori
- Materiali

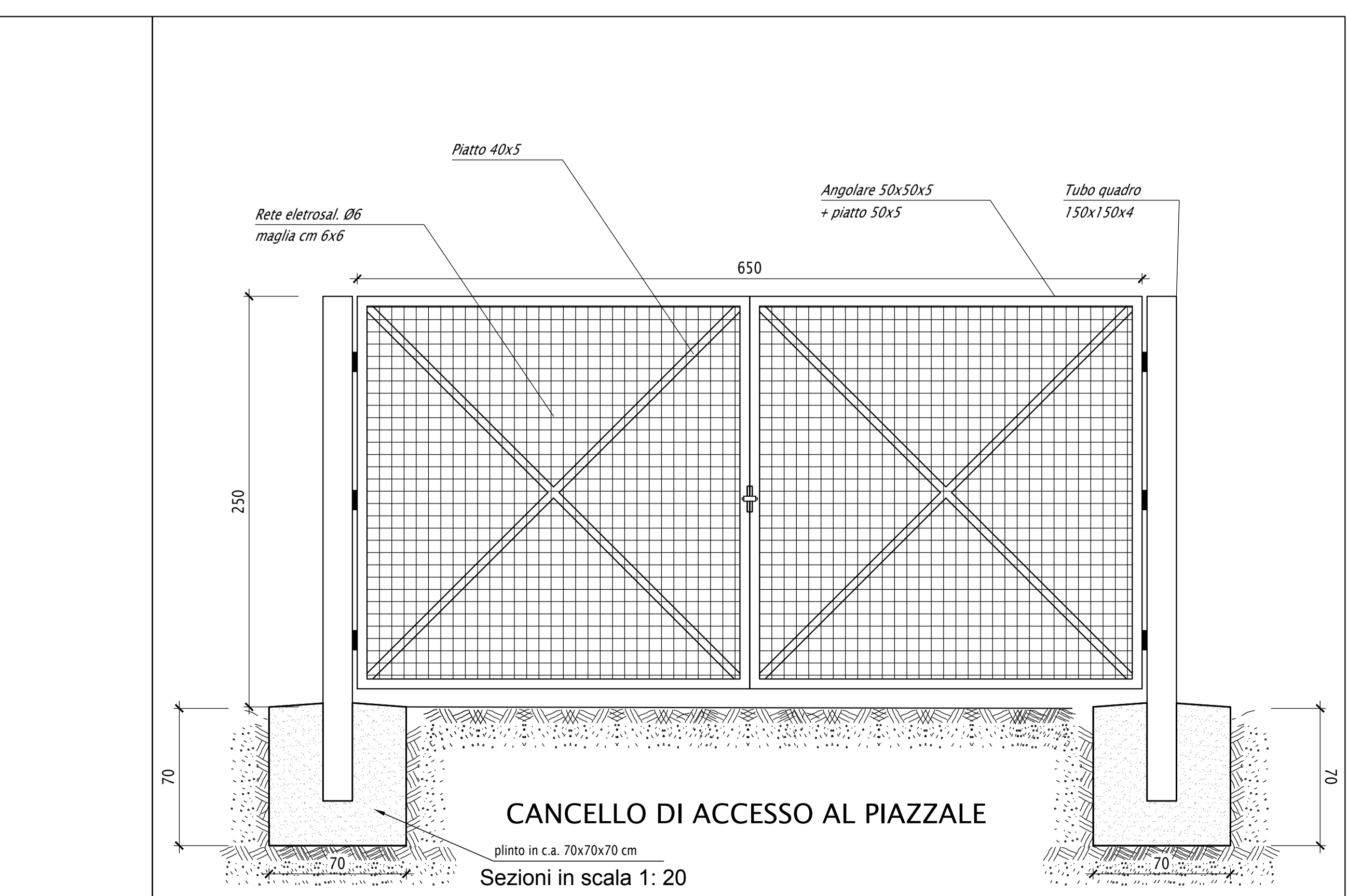
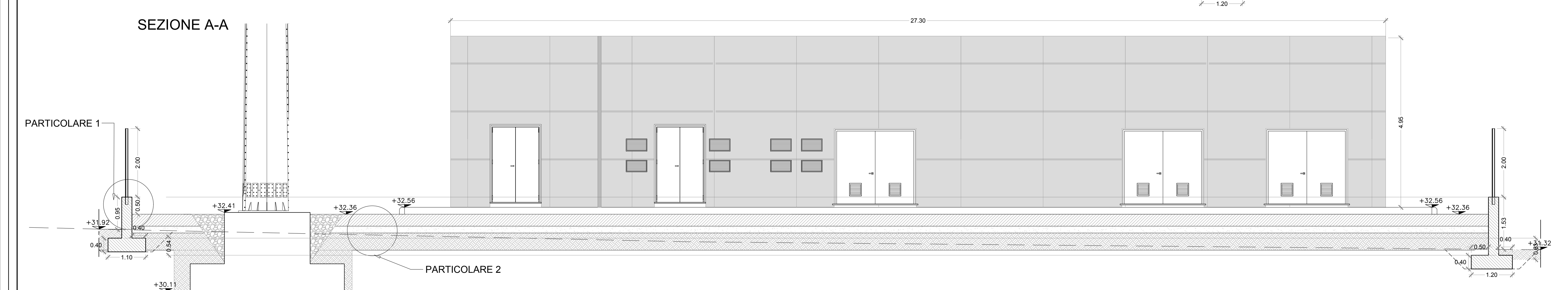
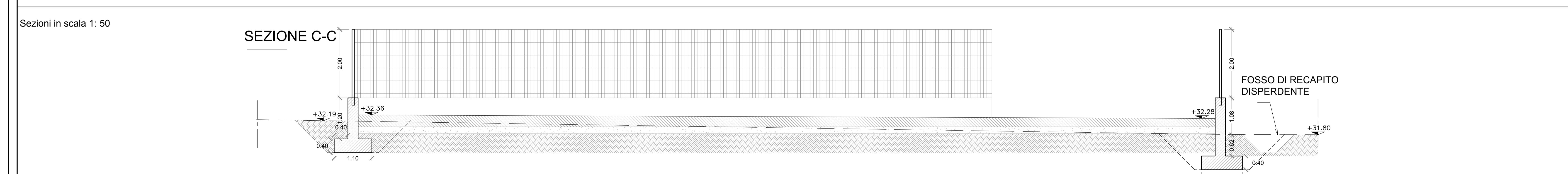
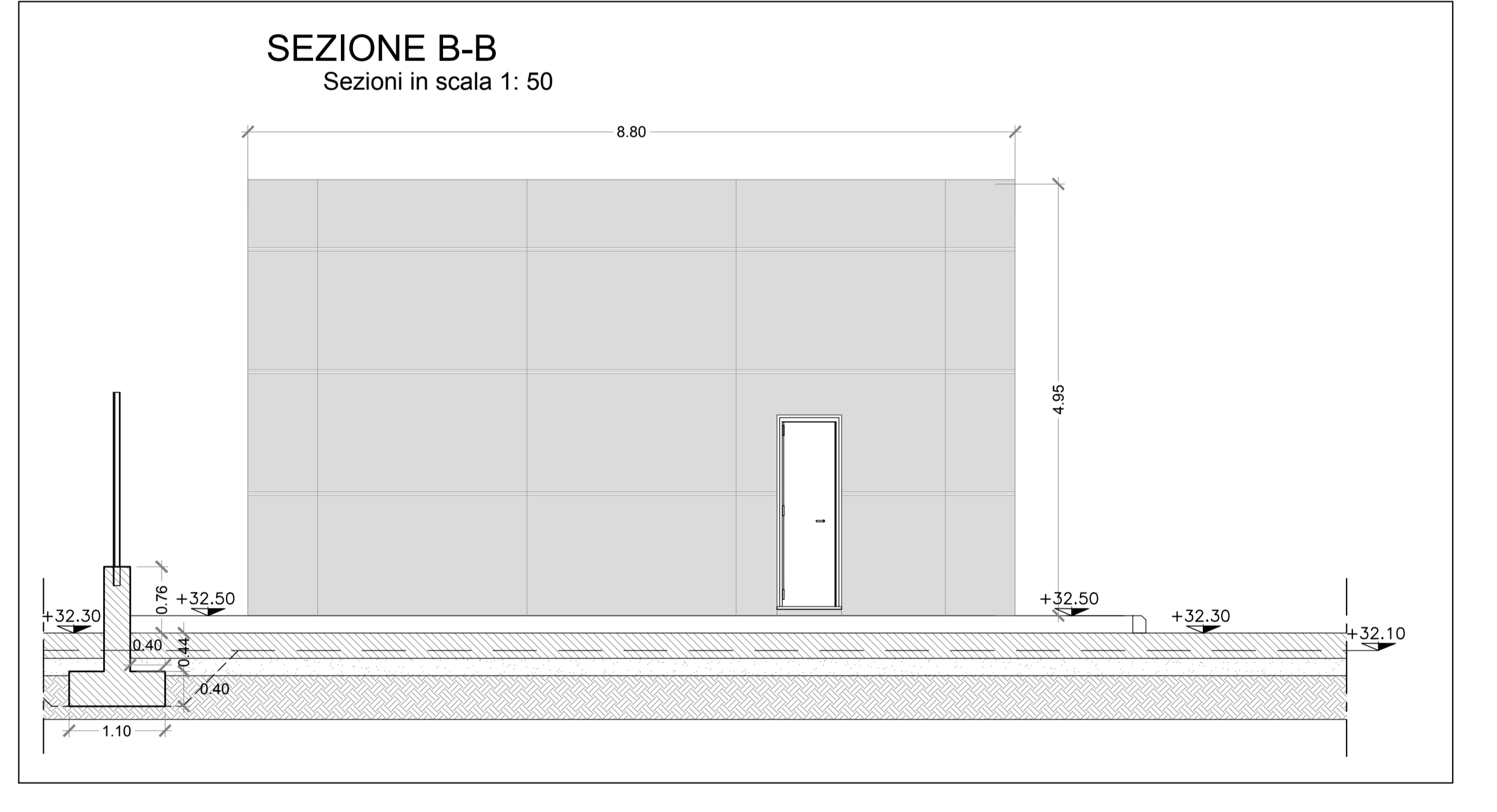
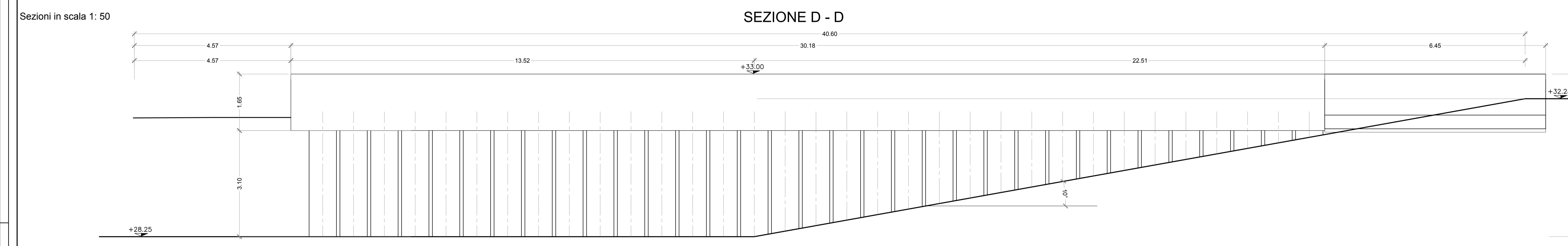

COMMITTENTE: RFI RETE FERROVIARIA ITALIANA GRUPPO FERROVIE DELLO STATO ITALIANE

DIREZIONE LAVORI: ITALFERR GRUPPO FERROVIE DELLO STATO ITALIANE

APPALTATORE: salini impreglio ASTALDI

PROGETTAZIONE: SYSTRA SOTECNI

PROGETTO ESECUTIVO

LINEA FERROVIARIA NAPOLI - BARI, TRATTA NAPOLI-CANCELLO, IN VARIANTE TRA LE PK 0+000 E PK 15+585, INCLUSE LE OPERE ACCESSORIE, NELL'AMBITO DEGLI INTERVENTI DI CUI AL D.L. 133/2014, CONVERTITO IN LEGGE 164 / 2014

DISEGNO

FA - FABBRICATI
FA04 - FABBRICATO DI SICUREZZA IN GALLERIA P.G.E.P. LATO CANCELLO (GALLERIA SANTA CHIARA KM 3+537,69)

GENERALE

Piazzale - Planimetria di progetto

APPALTATORE	PROGETTAZIONE
DIRETTORE TECNICO Ing. M. PANISI	DIRETTORE DELLA PROGETTAZIONE Ing. A. CHECCHI

COMMESSA	LOTTO	FASE	ENTE	TIPO DOC.	OPERAZIONE/DIR.	PROGR.	REV.	SCALA:
IF1M	00	E	PZ	Z	FA04	00	01	VARIE

Rev.	Descrizione	Elaborato	Data	Verificato	Data	Approvato	Data	Autografo	Data
A	EMMISSIONE PER REV	TRAMASSE	14/09/16	MARFUCCELLI	15/09/16	DANIELLO	16/09/16	MARFUCCELLI	
B	EMMISSIONE PER REV	TRAMASSE	15/09/16	MARFUCCELLI	16/09/16	DANIELLO	16/09/16	MARFUCCELLI	
C	EMMISSIONE PER REV	TRAMASSE	03/10/16	MARFUCCELLI	03/10/16	DANIELLO	03/10/16	MARFUCCELLI	
D	ASSEGNOAMENTO GRAFICO	TRAMASSE	09/10/16	MARFUCCELLI	11/10/16	DANIELLO	11/10/16	MARFUCCELLI	

File: IF1M.0.0.E.ZZ.PZ.FA.04.0.0.001-0.DWG

In Elaborazione