

COMMITTENTE:



DIREZIONE LAVORI:



APPALTATORE:

MANDATARIA:

MANDANTE:



PROGETTAZIONE:

MANDATARIA:

MANDANTI:



PROGETTO ESECUTIVO

LINEA FERROVIARIA NAPOLI - BARI, TRATTA NAPOLI-CANCELLO, IN VARIANTE TRA LE PK 0+000 E PK 15+585, INCLUSE LE OPERE ACCESSORIE, NELL'AMBITO DEGLI INTERVENTI DI CUI AL D.L. 133/2014, CONVERTITO IN LEGGE 164 / 2014

DISEGNO

IMPIANTO LUCE E FORZA MOTRICE

IE15 - RAMPE SVINCOLO ASSE MEDIANO KM 7+605 (NV04)

QUADRO ELETTRICO - SCHEMA ELETTRICO E FRONTE QUADRO NV04B

APPALTATORE	PROGETTAZIONE	
DIRETTORE TECNICO Ing. M. PANISI	DIRETTORE DELLA PROGETTAZIONE Ing. A. CHECCHI	

COMMESSA	LOTTO	FASE	ENTE	TIPO DOC.	OPERA/DISCIPLINA	PROGR.	REV.	SCALA:
IF1M	00	E	ZZ	DX	LF1500	002	A	-:--

Rev.	Descrizione	Redatto	Data	Verificato	Data	Approvato	Data	Autorizzato Data
A	EMISSIONE	PILOTTI	14/06/18	D'OVIDIO	15/06/18	CARLUCCI	15/06/18	D'OVIDIO
								30/06/18

File: IF1M.0.0.E.ZZ.DX.LF.15.0.0.002-A - QUADRO ELETTRICO - SCHEMA ELETTRICO E FRONTE QUADRO NV04B.DWG

A

A

B

B

INDICE				
PAG.	DESCRIZIONE	REVISIONE		
		A	B	C
01	Cartiglio	*		
02	Indice, Note Generali	*		
03	Legenda Simboli	*		
04	Descrizione Impianto, Caratteristiche quadro	*		
05	Schema elettrico unifilare	*		
06	Schema elettrico unifilare	*		
07	Schema funzionale	*		
08	Fronte quadro	*		
09	Particolari armadio e basamento	*		

C

C

D

D

E

E

F

F

NOTE GENERALI

































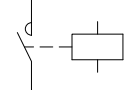
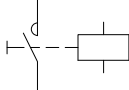
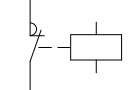
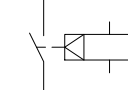

- 1) Le linee di alimentazione dei carichi avranno sezione costante; le lunghezze indicate rappresentano la distanza tra il quadro e le utenze derivate;
- 2) Le sezioni dei morsetti dovranno essere equivalenti a quelle dei cavi da attestare;
- 3) La portata di ciascun morsetto è pari alla In dell'interruttore corrispondente;
- 4) I collegamenti agli interruttori alimentati con cavi di sezione superiore a 50mm² saranno effettuati direttamente ai loro terminali;
- 5) I collegamenti in cavo tra interruttori e morsetti avranno la sezione minima indicata per i cavi corrispondenti in uscita.

Redatto:

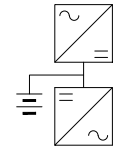
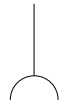
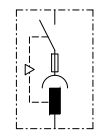
IE15 - RAMPE SVINCOLO ASSE MEDIANO KM 7+605 (NV04)
 QUADRO ELETTRICO - Schema elettrico e fronte quadro NV04B
 QENV04B INDICE E NOTE GENERALI

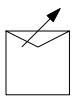
COMMESSA LOTTOFASE ENTE DOC. OPERA/DISCIPLINA Progr. REV. FOGLIO
 IF1M 00 E ZZ DX LF1500 002 A 002 di 009

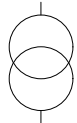
LEGENDA SIMBOLI

									
INTERRUTTORE AUTOMATICO	SEZIONATORE	INTERRUTTORE DI MANOVRA/SEZIONATORE	PROTEZIONE TERMICA	PROTEZIONE MAGNETICA	PROTEZIONE DIFFERENZIALE	SALVAMOTORE	ELEMENTO FUSIBILE	TOROIDE	COMANDO MANUALE
									
COMANDO MOTORIZZATO	SGANCIO LIBERO	MANOVRA ROTATIVA BLOCCO/PORTA	INTERBLOCCO	APPARECCHIATURA RIMOVIBILE/ESTRAIBILE	BLOCCO A CHIAVE (BLOCCATO CON APPARECCHIO IN POSIZIONE DI RIPOSO)	BLOCCO A CHIAVE (LIBERO CON APPARECCHIO IN POSIZIONE DI RIPOSO)	CONTATTO AUX (N, NUMERO DI CONTATTI INSTALLATI, IL TRATTEGGIO INDICA QUALE PARTE DELL'APPARECCHIATURA AGISCE SUL CONTATTO)	BOBINA A MINIMA TENSIONE	BOCINA A LANCIO DI CORRENTE
									
COMMUTATORE PER STRUMENTI (VOLTMETRICO/AMPEROMETRICO)	AMPEROMETRO	VOLTMETRO	FREQUENZIMETRO	STRUMENTO INTEGRATORE (CONTATORE)	CONTATTORE CON CONTATTI NO	CONTATTORE CON POSSIBILITA' DI COMANDO MANUALE CON CONTATTI NO	CONTATTORE CON CONTATTI NC	TELERUTTORE (RELE' PASSO/PASSO)	OROLOGIO
									
CREPUSCOLARE	OROLOGIO ASTRONOMICICO	GRUPPO DI CONTINUITA' (UPS)	PRESA (SIMBOLO GENERALE)	PRESA CON INTERRUTTORE DI BLOCCO E FUSIBILI	AVIATORE - SOFT STARTER	VARIATORE DI VELOCITA' (INVERTER)	AVIATORE STELLA/TRIANGOLO	TRASFORMATORE	LIMITATORE DI SOVRATENSIONE (SPD)

Redatto:

IE15 - RAMPE SVINCOLO ASSE MEDIANO KM 7+605 (NV04)

QUADRO ELETTRICO - Schema elettrico e fronte quadro NV04B

QENV04B LEGENDA SIMBOLI

COMMESSA LOTTOFASE ENTE DOC. OPERA/DISCIPLINA Progr. REV. FOGLIO

IF1M 00 E ZZ DX LF1500 002 A 003 di 009

IMPIANTO:
 RAMPE ASSE MEDIANO KM 7+605 - NV04
 RAMPA B

QUADRO:
 SCHEMA UNIFILARE E FRONTE QUADRO NV04-B

CARATTERISTICHE QUADRO

IMPIANTO A MONTE
 [CONSEGNA BT]

TENSIONE [V]	400	FREQ. [Hz]	50
CORRENTE NOM. DEL QUADRO [A]			
I _{cc} PRES. SUL QUADRO [kA]	9,1		
SISTEMA DI NEUTRO	TT		
DIMENSIONAMENTO SBARRE			
I _n [A]	I _{cc} [kA]		
CARPENTERIA	SMC (Vetroresina)		
CLASSE DI ISOLAMENTO	IP	55	

NORMATIVA DI RIFERIMENTO

INTERRUTTORI SCATOLATI	<input checked="" type="checkbox"/>	— CEI EN 60947-2
INTERRUTTORI MODULARI	<input checked="" type="checkbox"/>	— CEI EN 60947-2
	<input type="checkbox"/>	— CEI EN 60898
CARPENTERIA	<input checked="" type="checkbox"/>	— CEI EN 61439-1/2
	<input type="checkbox"/>	— CEI 23-48
		— CEI 23-49
		— CEI 23-51

IE15 - RAMPE SVINCOLO ASSE MEDIANO KM 7+605 (NV04)

Redatto:

QUADRO ELETTRICO - Schema elettrico e fronte quadro NV04B
 QENV04B Descrizione e Caratteristiche quadro Parcheggio

COMMESSA LOTTOFASE ENTE DOC. OPERA/DISCIPLINA Progr. REV. FOGLIO

IF1M 00 E ZZ DX LF1500 002 A 004 di 009

Da Quadro:	Fornitura 2,7 kW
Partenza:	
Cavo [mm²]:	FG7OR 4x1x16
Lunghezza [m]:	5
Tensione [V]:	400
Frequenza [Hz]:	50
Polarita':	Quadripolare
Tipo morsetto:	
Numerazione morsetto:	

Prefisso quadro:	QG
Alimentazione:	Quadripolare
Ik Max [kA]:	8,274
Tensione nominale di impiego [V]:	400
Tensione di isolamento nominale [V]:	
Frequenza [Hz]:	50
Corrente ammissibile 1 s [kA]:	10
Grado di protezione IP:	---
Codice:	

Sigla utenza	S0.1.2	Lampada spia	spd	QN.2.3	Crono crepuscolare	QN.2.5	QN.3.1
Descrizione				Alim. aux		GEN Luci	Illuminazione C1
POTENZA CONTEMPORANEA [kW]	2,642		0	0,2		2,442	1,221
CORRENTE (Ib) [A]	4,879		0	0,962		3,916	1,958
CosFi	0,9		---	0,9		0,9	0,9
COEFF. DI CONTEMPORANEITA' [%]	100		100	100		100	100
SCHEMA FUNZIONALE							
PROTEZIONE	MARCA	SCHNEIDER				SCHNEIDER	SCHNEIDER
	MODELLO	INS40				iC60N+Vigi A	C40N+LC1-DT32 230/240V
	ESECUZIONE	Esecuzione Fissa		Esecuzione Fissa	Esecuzione Fissa	Esecuzione Fissa	Esecuzione Fissa
	TIPOLOGIA	Sezionatore		SPD+Fusibili	MagnetoTermicoDiff.	MagnetoTermicoDiff.	MagnetoTermico+Contattore
	In max/min/Reg. [A]	--- / 40		--- / ---	--- / 4	--- / 25	--- / 10
	Im max/min/Reg. [A]	--- / ---		--- / ---	--- / 40	--- / 250	--- / 100
P.d.l. / Curva [kA]	0 /		--- / gL	10 / C	10 / C	10 / C	
Id max/min/Reg./Classe [A]	---		---	0,03 - Cl. A	0,5 - Cl. A	---	
DISTRIBUZIONE							
CADUTA DI TENSIONE PERCENTUALE [%]	0,02		0,04	0,11		0,03	1,54
VOLTMETRO / AMPEROMETRO							
LINEA	SIGLA	---	---	FG7OR		---	FG7OR
	LUNGHEZZA [m]	---	---	1		---	680
	POSA	---	---	143/3M13_30/0,8		---	143/8M61_30/0,744
	K CORRETTIVI (K1,K2,K3,K4)	---	---	0,800		---	0,744
	Sezione [mmq]	---	---	1(3G2,5)		---	1(4x4)
	Portata (Iz) [A]	---	---	29		---	24

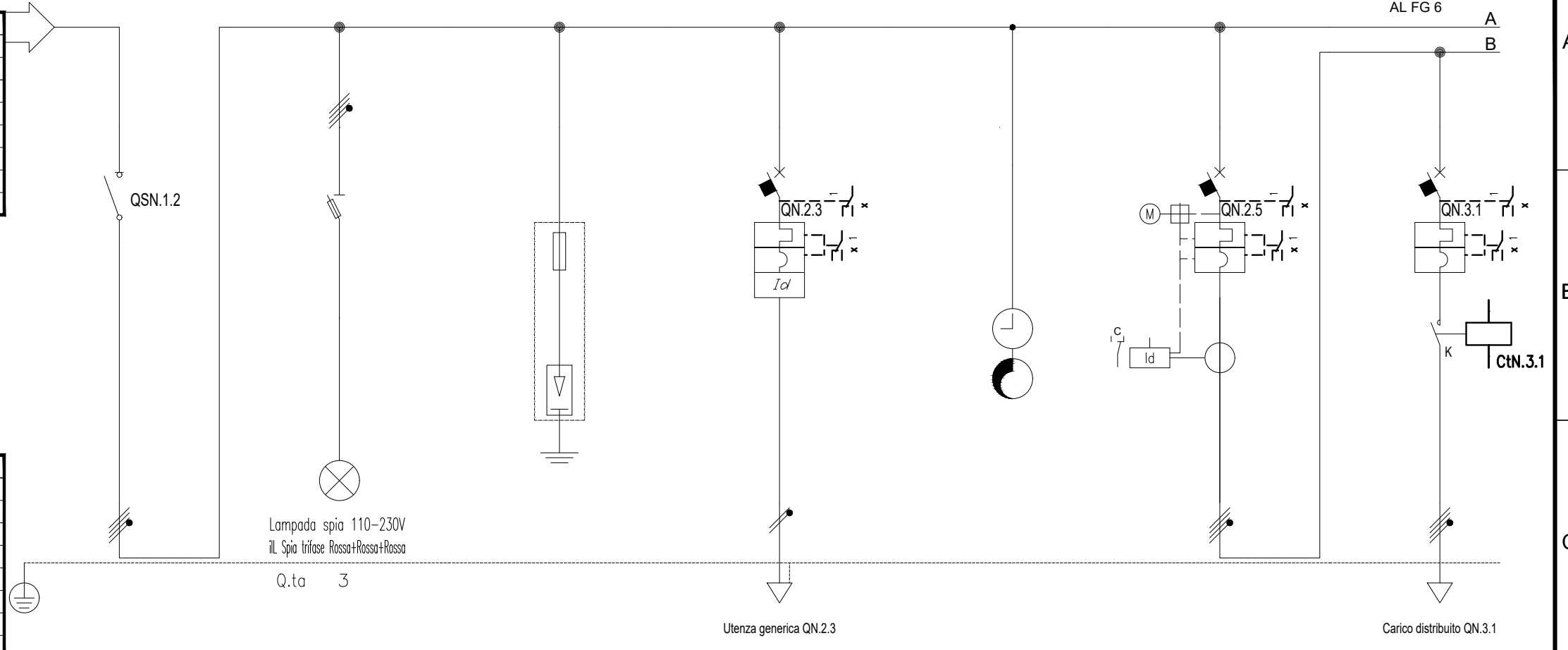

Redatto: IE15 - RAMPE SVINCOLO ASSE MEDIANO KM 7+605 (NV04)
 QUADRO ELETTRICO - Schema elettrico e fronte quadro NV04B
 QENV04B Schema elettrico unifilare SEZIONE NORMALE

COMMESSA LOTTOFASE ENTE DOC. OPERA/DISCIPLINA Progr. REV. FOGLIO
 IF1M 00 E ZZ DX LF1500 002 A 005 DI 009

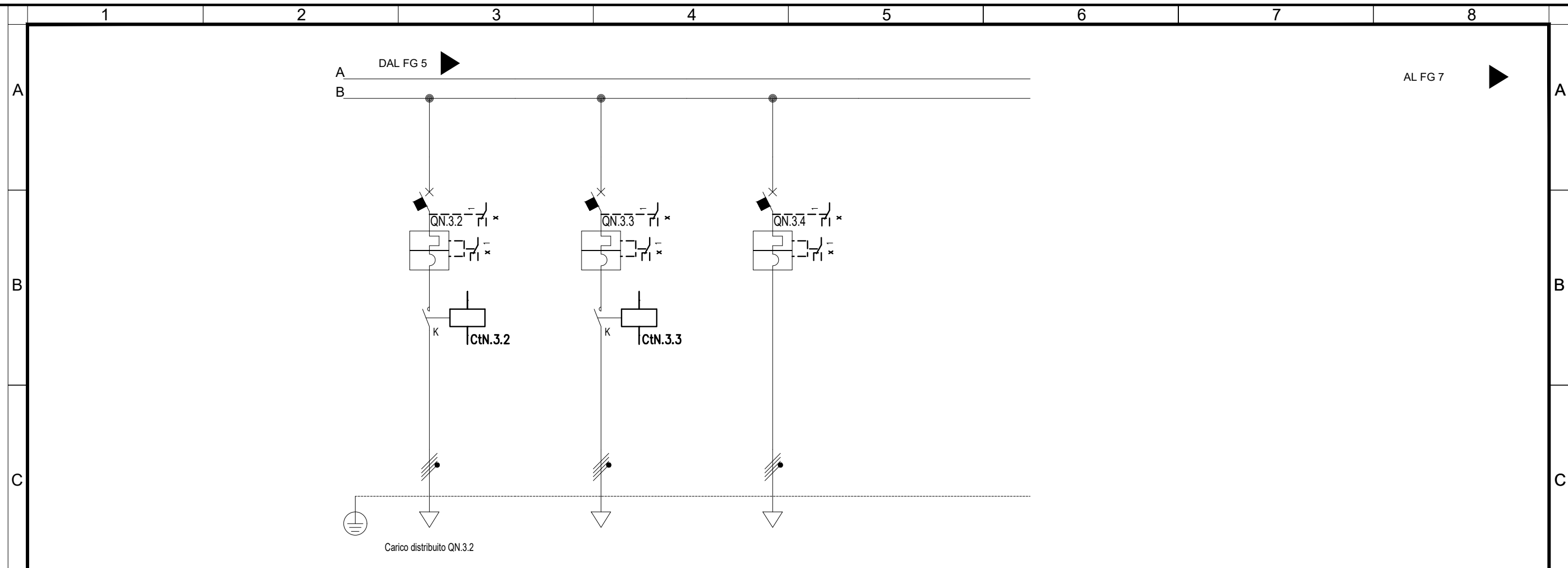

Sigla utenza		QN.3.2	QN.3.5	QN.3.6			
Descrizione		Illuminazione C2 NV04A	Riserva	Riserva			
POTENZA CONTEMPORANEA	[kW]	1,221	0	0			
CORRENTE (Ib)	[A]	1,958	0	0			
CosFi		0,9	---	---			
COEFF. DI CONTEMPORANEITA'	[%]	100	100	100			
SCHEMA FUNZIONALE							
PROTEZIONE	MARCA	SCHNEIDER					
	MODELLO	C40N+LC1-DT32 230/240V					
	ESECUZIONE	Esecuzione Fissa	Esecuzione Fissa	Esecuzione Fissa			
	TIPOLOGIA	MagnetoTermico+Contattore	MagnetoTermico+Contattore	MagnetoTermico			
	In max/min/Reg.	[A]	--- / 10	--- / 10	--- / 10		
	Im max/min/Reg.	[A]	--- / 100	--- / 100	--- / 100		
P.d.l. / Curva	[kA]	10 / C	10 / C	10 / C			
Id max/min/Reg./Classe	[A]	---	---	---			
DISTRIBUZIONE		Quadripolare	Quadripolare	Quadripolare			
CADUTA DI TENSIONE PERCENTUALE	[%]	1,54	0,04	0,04			
VOLTMETRO / AMPEROMETRO							
LINEA	SIGLA	FG7OR	---	---			
	LUNGHEZZA	[m]	680	---	---		
	POSA	143/8M61_30/0,744	---	---			
	K CORRETTIVI (K1,K2,K3,K4)		0,744	---	---		
	Sezione	[mmq]	1(4x4)	---	---		
	Portata (Iz)	[A]	24	---	---		

Redatto:	IE15 - RAMPE SVINCOLO ASSE MEDIANO KM 7+605 (NV04)	COMMESSA LOTTOFASE ENTE DOC. OPERA/DISCIPLINA Progr. REV. FOGLIO
	QUADRO ELETTRICO - Schema elettrico e fronte quadro NV04B	IF1M 00 E ZZ DX LF1500 002 A 006 DI 009
	QENV04B Schema elettrico unifilare SEZIONE NORMALE	

**Schema Funzionale
riarmo automatico**

Schema Funzionale accensione lampade

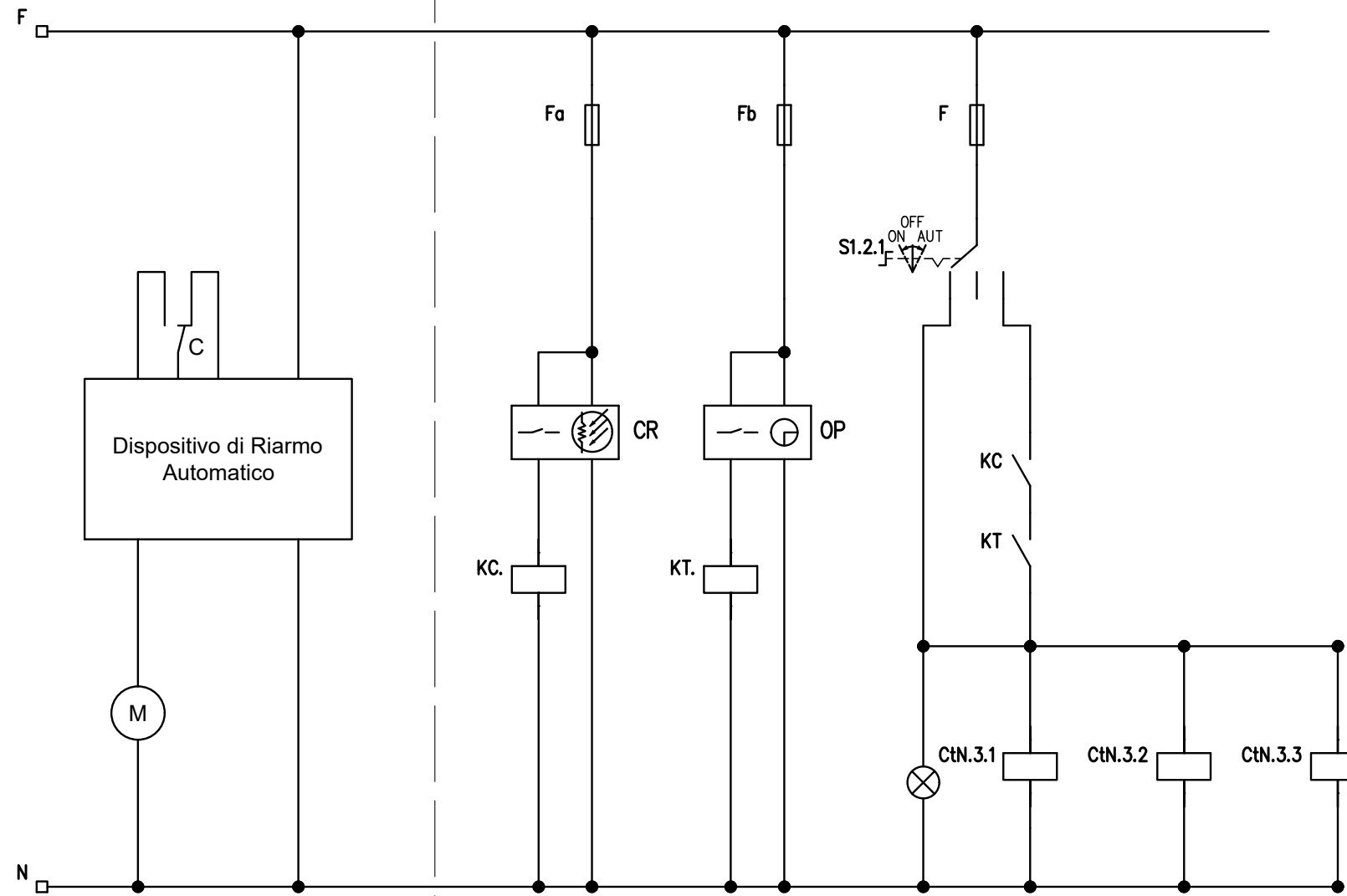

Redatto:

IE15 - RAMPE SVINCOLO ASSE MEDIANO KM 7+605 (NV04)
 QUADRO ELETTRICO - Schema elettrico e fronte quadro NV04B
 QENV04B Schema funzionale

COMMESSA LOTTOFASE ENTE DOC. OPERA/DISCIPLINA Progr. REV. FOGLIO
 IF1M 00 E ZZ DX LF1500 002 A 007_{DI} 009

TOPOGRAFICO
APPARECCHIATURA

QUADRO ELETTRICO

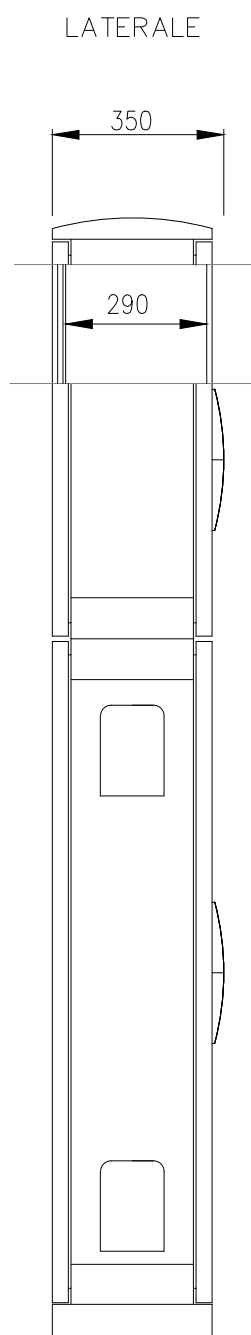
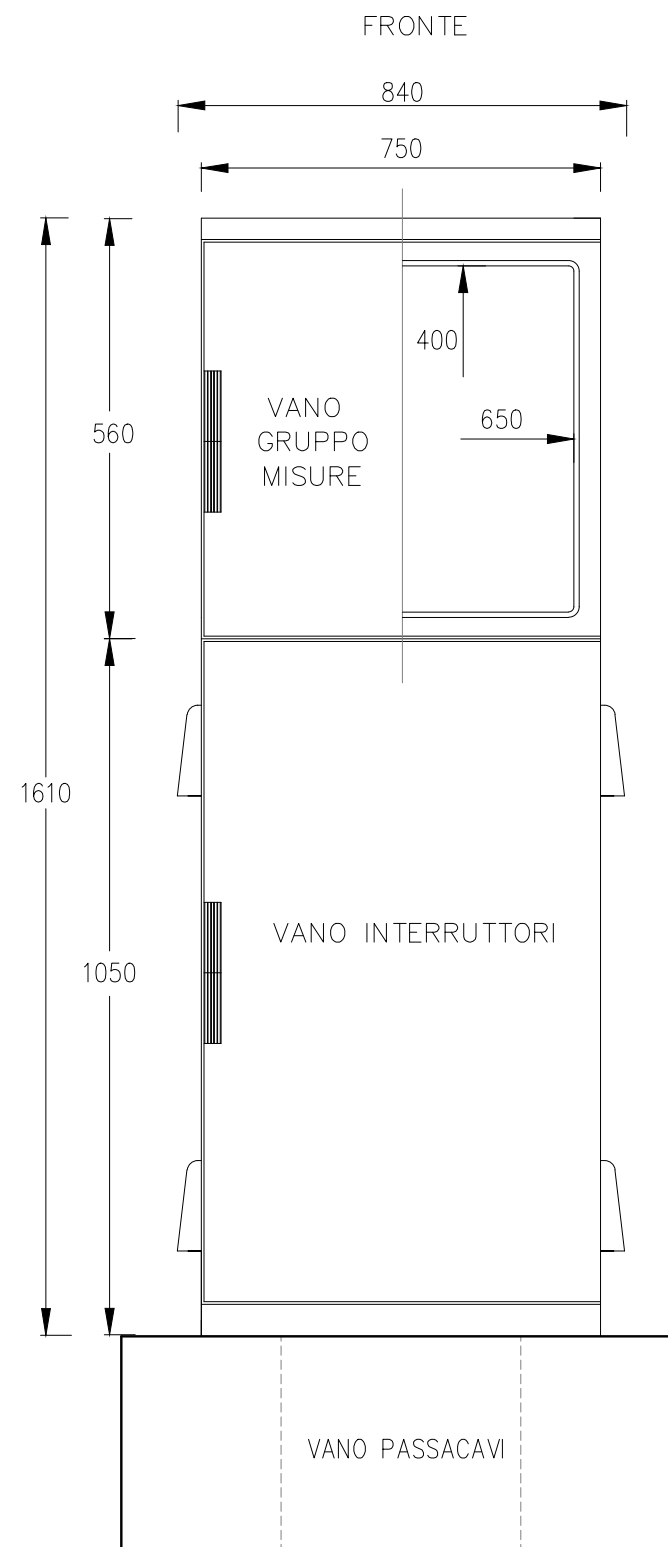

BLOCCO IN CLS mc 0,210
 - CEMENTO ARMATO E VIBRATO Rck 30 N/mm²
 - ARMATURA in Fe B 44K

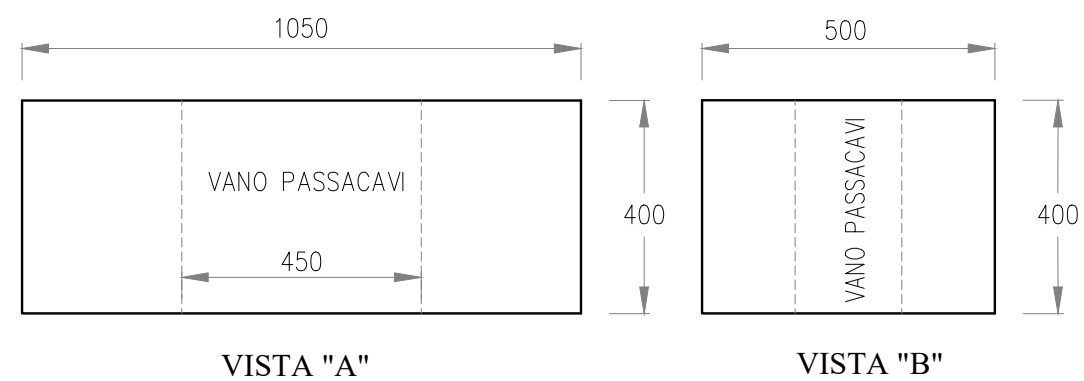
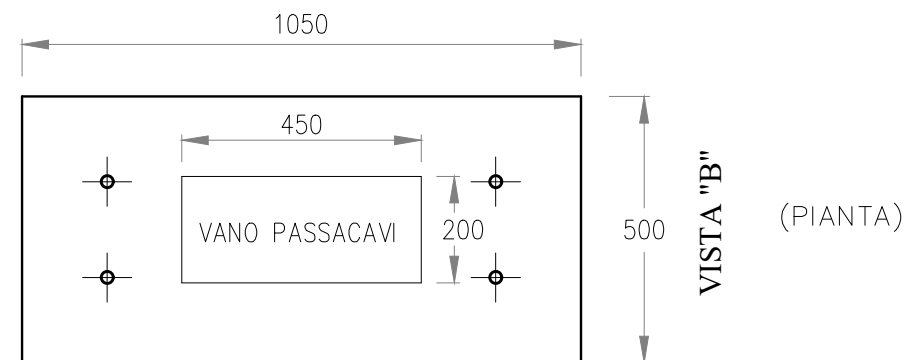

BLOCCO IN CLS
 DIM. 1050x500x400

CARATTERISTICHE QUADRO

- Materiale: SMC poliestere stampato a caldo rinforzato con fibra di vetro.
- Grado di protezione: IP55 secondo IEC 529/89.
- Colore: RAL 7032 - 7035.
- Piastra di fondo in materiale isolante per fissaggio gruppi misura

Redatto:

IE15 - RAMPE SVINCOLO ASSE MEDIANO KM 7+605 (NV04)

QUADRO ELETTRICO - Schema elettrico e fronte quadro NV04B

QENV04B Particolari armadio e basamento

COMMESSA LOTTOFASE ENTE DOC. OPERA/DISCIPLINA Progr. REV. FOGLIO

IF1M 00 E ZZ DX LF1500 002 A 009 di 009