

SEZIONE TRASVERSALE TIPO IMPALCATO 1:50

(dat. F2)

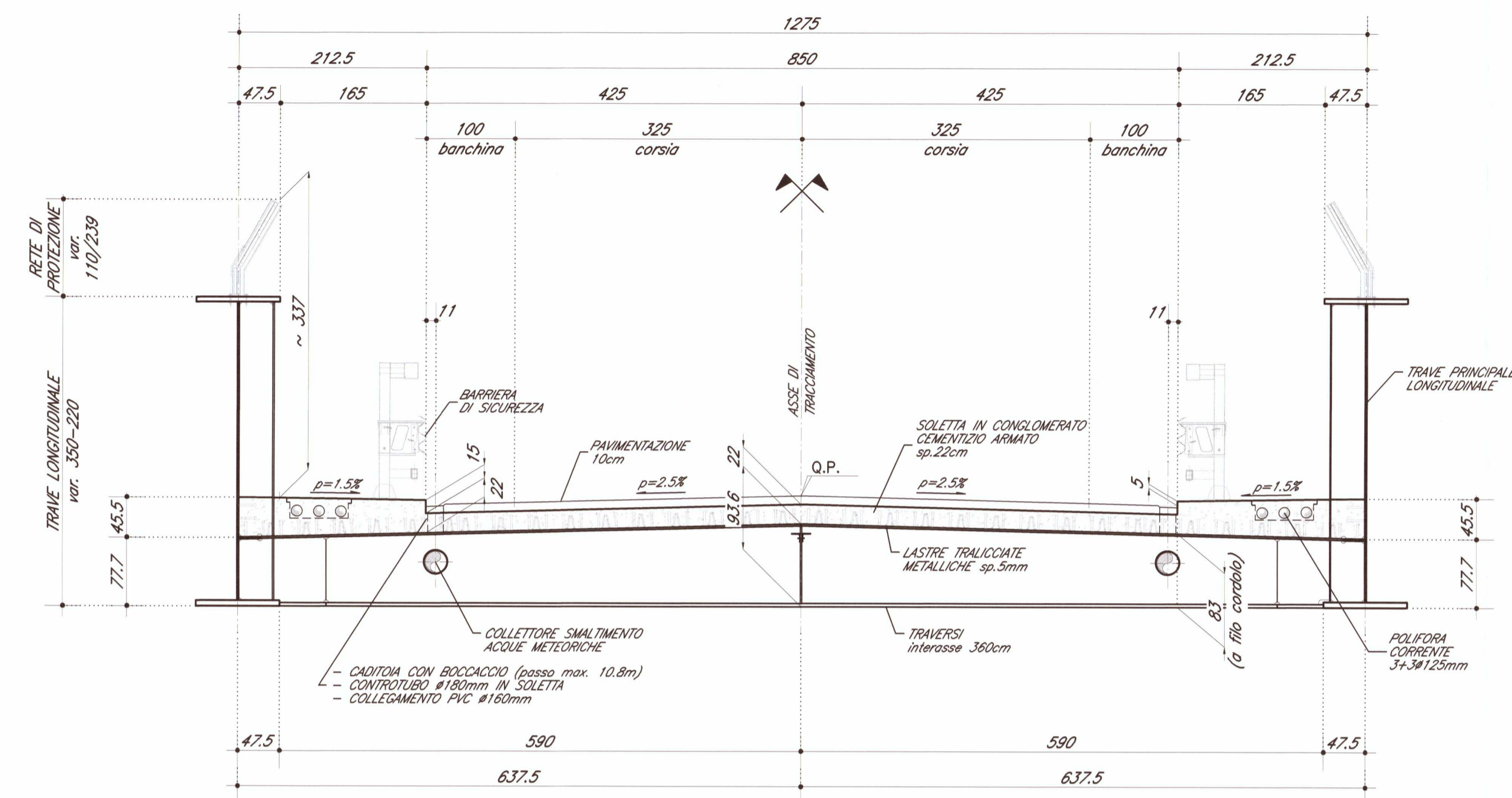

PAVIMENTAZIONE STRADALE SU OPERA D'ARTE

PAVIMENTAZIONE COSTITUITA DA UN MANTO DI USURA S=4cm E DA UNO STRATO DI BINDER CON SOTTOSTANTE IMPERMEABILIZZAZIONE DELLO SPessore COMPLESSIVO DI 6cm. L'ALTEZZA TOTALE DELLA PAVIMENTAZIONE RISULTA COSI' PARI A 10cm.

IMPERMEABILIZZAZIONE ESTRADOSSO SOLETTA

IMPERMEABILIZZAZIONE COSTITUITA DA STRATO DI CAPPRA ASPALTICA REALIZZATA PER COLATA DI MASSICCIA DI ASPHALTO PER UNO SPessore DI 10mm. SI PREVEDE RISOLTO LA 10cm LUNGO IL LATO VERTICALE DEI CORDOLI MARCIAPEDE (*) (*) IN TALE TRATTO VERTICALE E' AMMESSA SOLUZIONE ALTERNATIVA IN DOPPIO STRATO DI BITUME TIPO PLASTIMUL Sp.3mm, STESO A PENNELLO O RULLO.

RETE DI PROTEZIONE - 1/2 PROSPETTO LONGITUDINALE 1:50

(quote in mm)

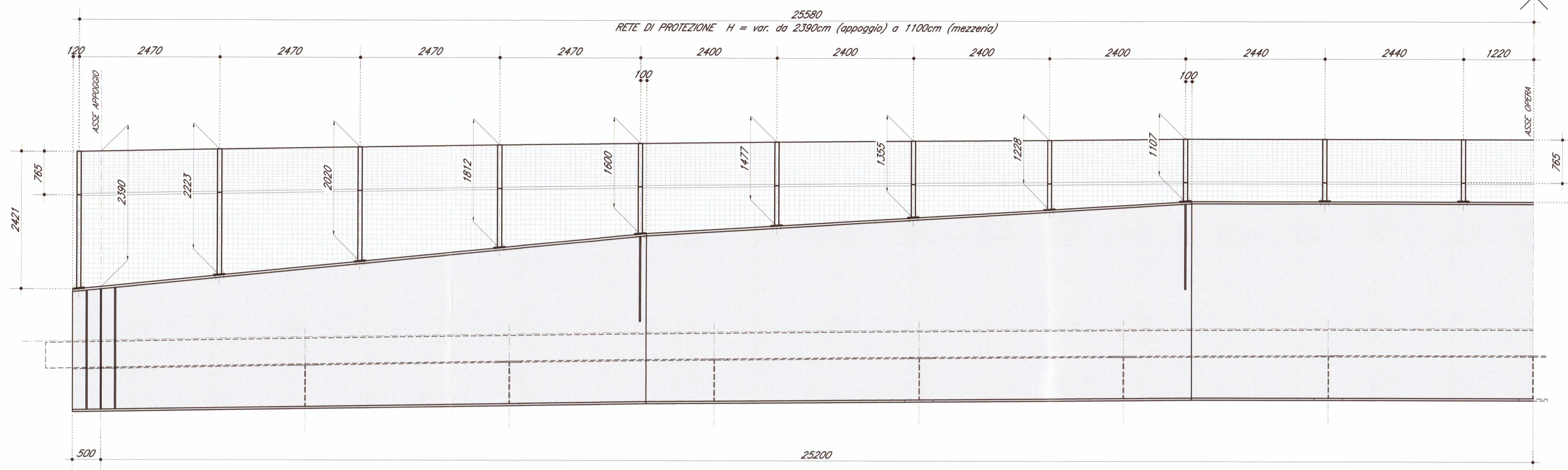

PIANTA POZZETTO D'ISPEZIONE AL CAVIDOTTO IMPIANTI 1:10

(n. 1+1 pozzetti - per ubicazione vedere PIANTE IMPALCATO)

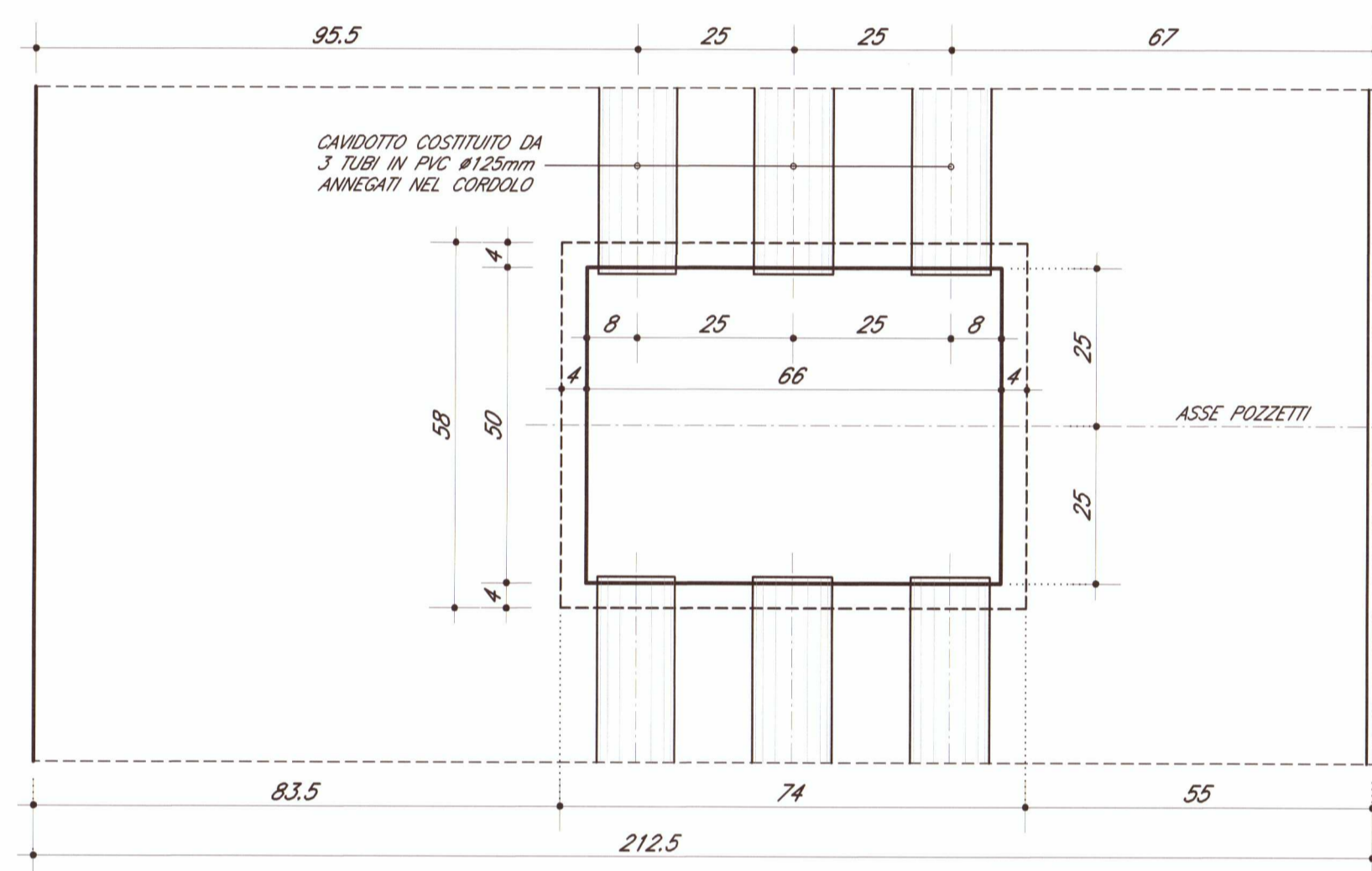

PARTICOLARE CORDOLO MARCIAPEDE 1:10

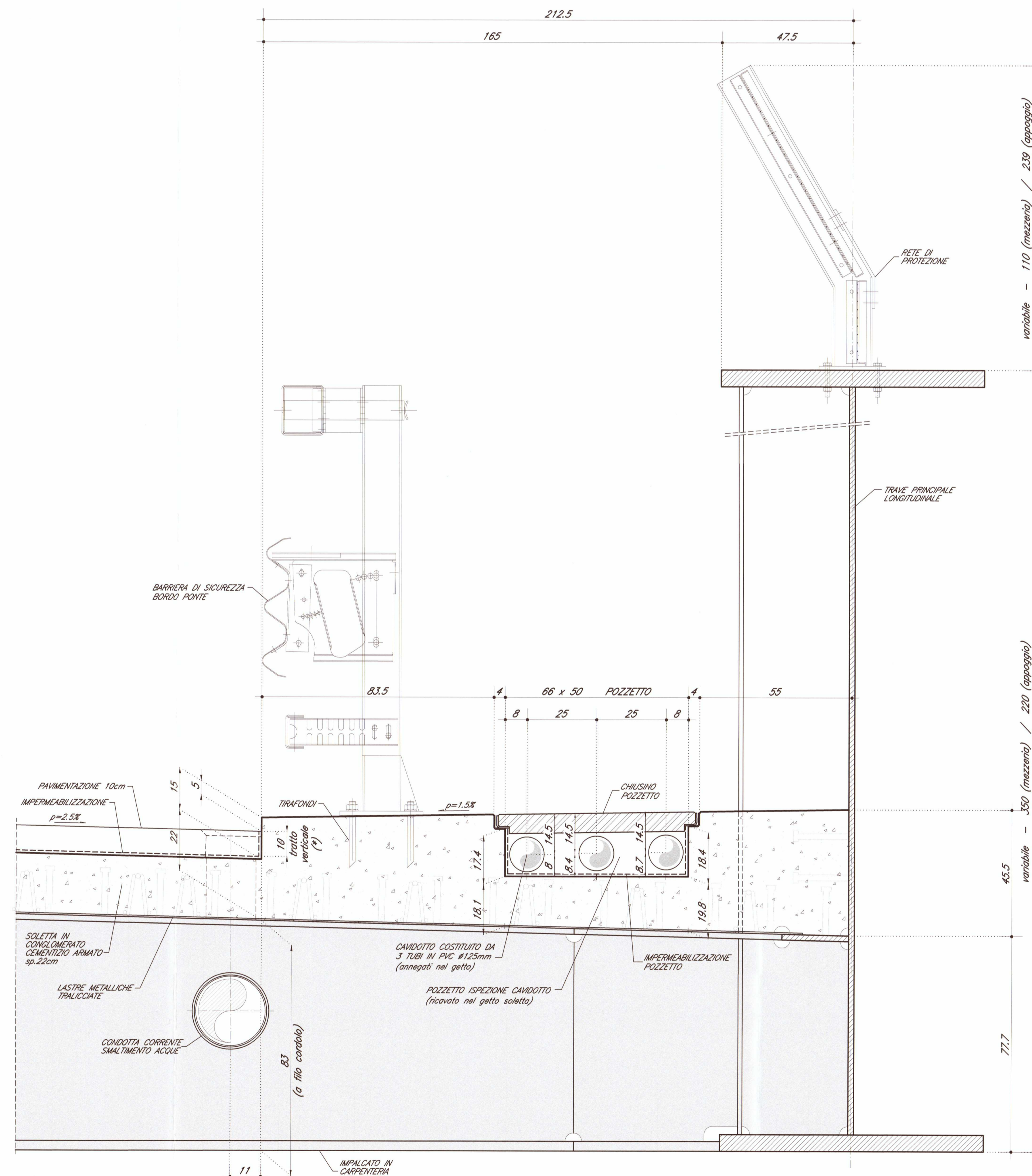

SEZIONE VERTICALE ALL'APPOGGIO 1:5

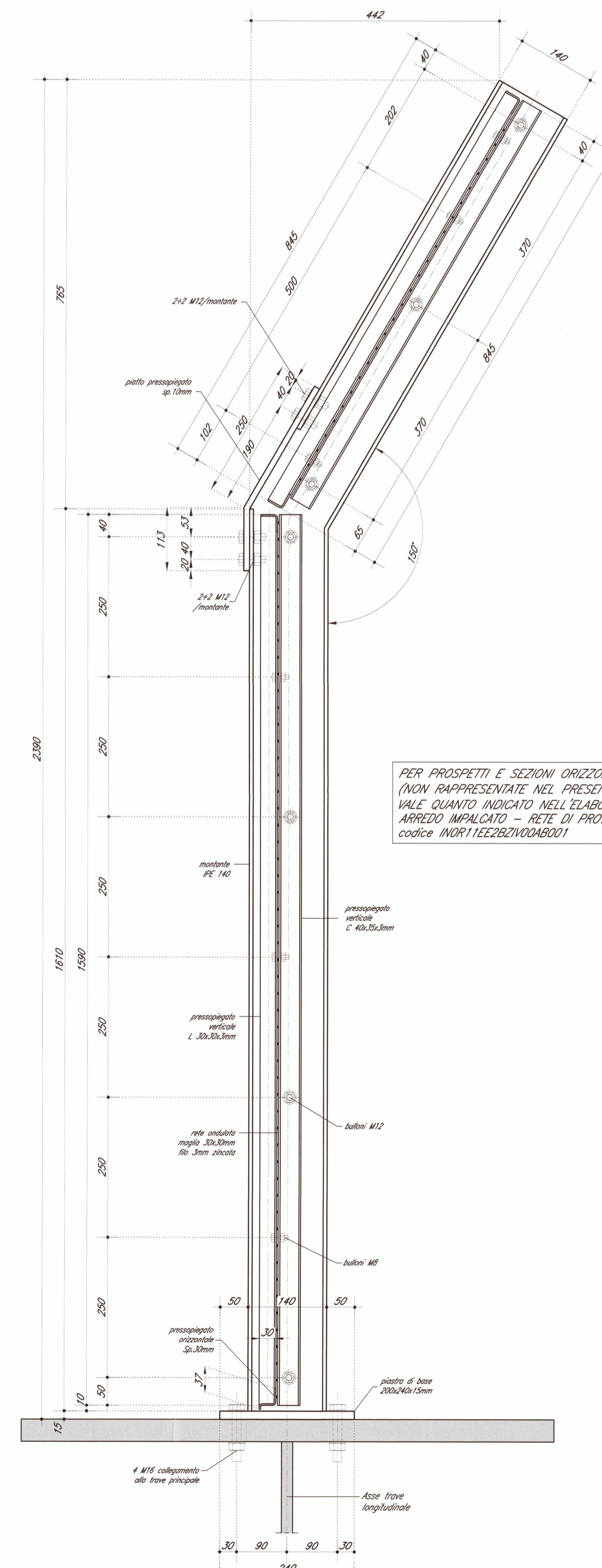

SEZIONE VERTICALE IN MEZZERIA 1:5

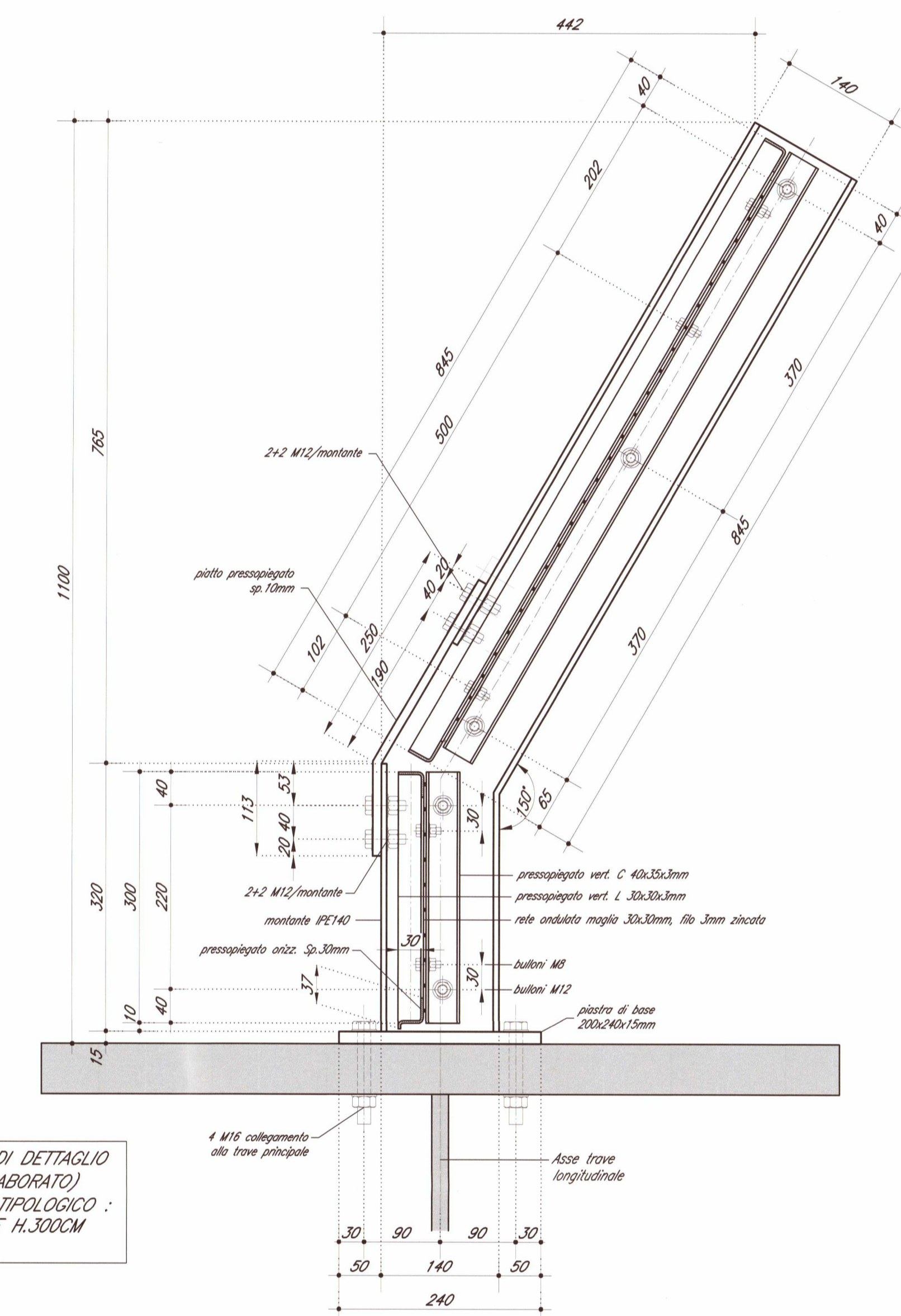

PARTICOLARI CHIUSINO PER POZZETTO DEL CAVIDOTTO IMPIANTI 1:5

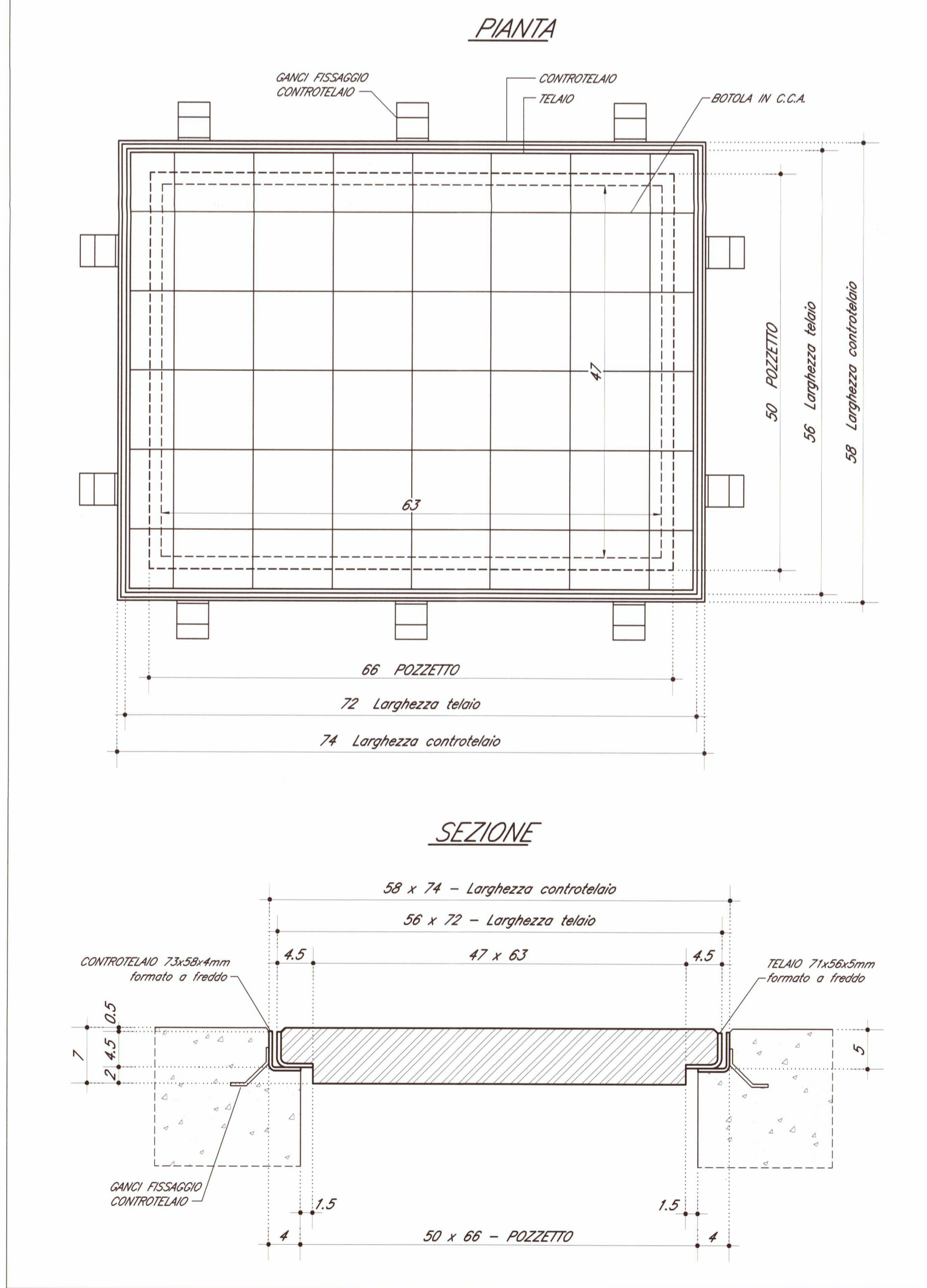

PIASTRA DI BASE 1:2

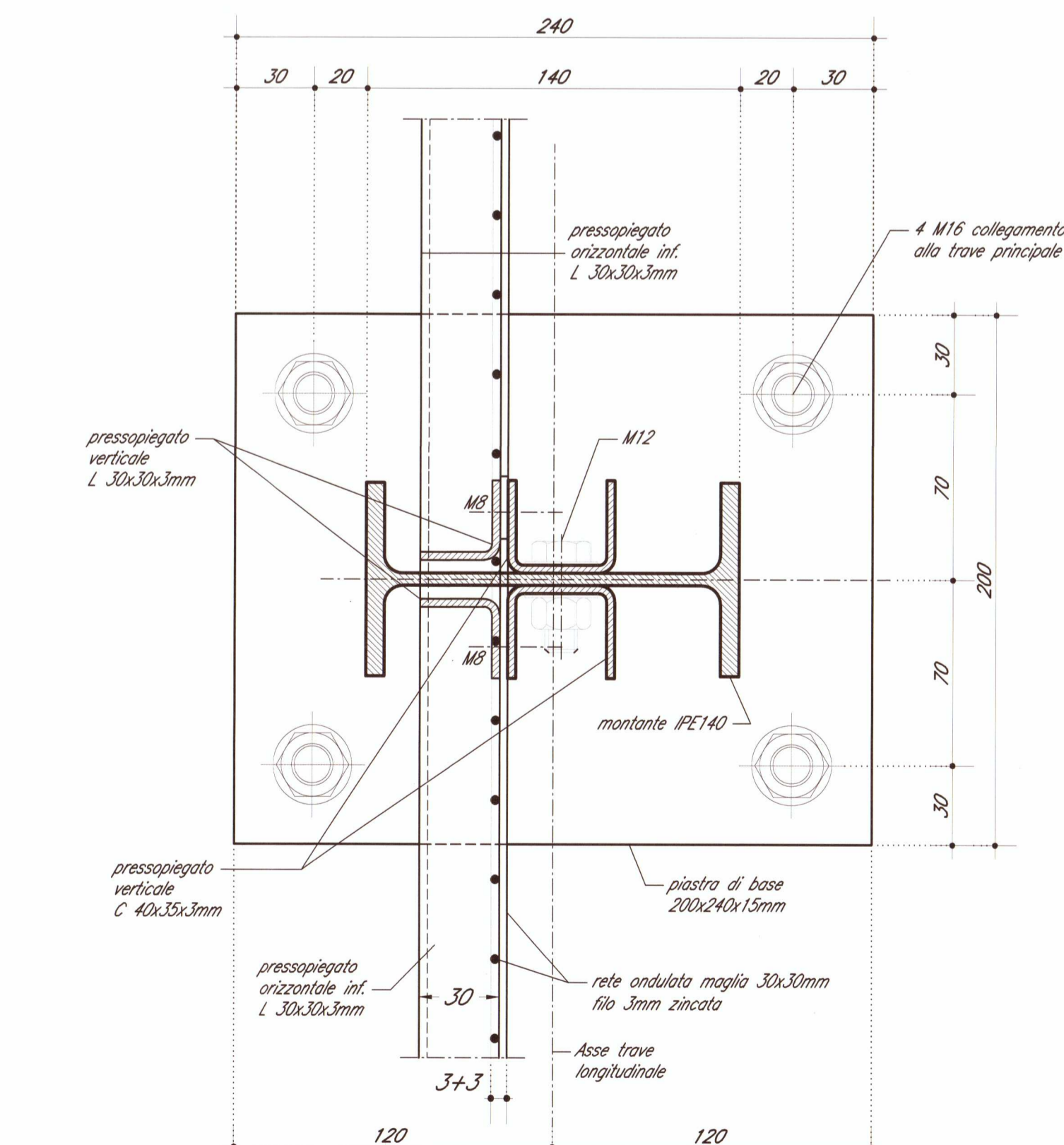

DOCUMENTI DI RIFERIMENTO

DESCRIZIONE	CODICE
1/002 - CALVALCAFERROVIA TIPOLOGICO	INOR11E2410000001
PROSPETTI MATERIALI E NOTE GENERALI	INOR11E2201000001
SALVAMENTO ACQUE METEORICHE - CANTON CON BORDOCANTO	INOR11E2201000001
SALVAMENTO ACQUE METEORICHE - ELEMENTO DI DISCONNESSIONE TIPO C	INOR11E2201000001
ARREDO IMPALCATO - RETE DI PROTEZIONE H.300cm	INOR11E2201000001
ARREDO IMPALCATO - PAVIMENTO PERSONALE H.110cm	INOR11E2201000001
SEZIONE DI CALCOLO RETE DI PROTEZIONE E PAVIMENTO	INOR11E2201000001
1/442 - CALVALCAFERROVIA FERALPI - PK 114+576.198	INOR11E2201000001
RELAZIONE TECNICA GENERALE CALVALCAFERROVIA	INOR11E2201000001
TRAVI FONDAZIONE E PAVIMENTO IMPALCATO	INOR11E2201000001
SEZIONE LONGITUDINALE PROSPETTO LONGITUDINALE E SEZIONE TRASVERSALE	INOR11E2201000001
CARPENTERIA METALLICA IMPALCATO - SECONDO STRADEME	INOR11E2201000001
CARPENTERIA METALLICA IMPALCATO - SEZIONE TRASVERSALE E DETTAGLI	INOR11E2201000001
CARPENTERIA METALLICA IMPALCATO - TRAVI	INOR11E2201000001

NOTE GENERALI

- Q.P. = QUOTA PROSPETTO PIANO VIBILE CALVALCAFERROVIA
- TUTTE LE MASURE SONO ESPRESSE IN CENTIMETRI SALVO DIVERSAMENTE INDICATO
- TUTTI GLI ANGOLI SONO ESPRESSE IN GRADI CENTESIMALI

CARATTERISTICHE DEI MATERIALI

PER PRESCRIZIONI MATERIALI E NOTE GENERALI VEDERE ELABORATI.
 PRESCRIZIONI MATERIALI E NOTE GENERALI INOR11E2410000001

RETE DI PROTEZIONE:
 - ACCIAIO: S275JR ZINCATO A CALDO
 - BULLONERIA: 8.8 ZINCATO ELETTRONICAMENTE

COMMITTENTE: **RFI** GRUPPO FERROVIARIO ITALIANO

ATA SORVEGLIANZA: **ITALFERR** GRUPPO FERROVIARIO ITALIANO

GENERAL CONTRACTOR: **Cepav due** Consorzio ENI per l'Alta Velocità

INFRASTRUTTURE FERROVIARIE STRATEGICHE DEFINITE DALLA LEGGE OBIETTIVO N. 443/01

LINEA A.V. I.A.C. TORINO - VENEZIA Tratta MILANO - VERONA
 Lotto funzionale Brescia-Verona
 PROGETTO ESECUTIVO
 IV42 - CALVALCAFERROVIA FERALPI - PK 114+576.198
 Carpentaria impalcato
 Dettagli di arredo

GENERAL CONTRACTOR: **Cepav due**

COMMISSIONE LOTTO FASE ENTE TIPO DOC. OPERA/DISCIPLINA PROG. REV.

INOR 11 E E2 BZ IV42AB 001 A

PROGETTAZIONE: **INOR11E2201000001**

REVISIONI:

Rev.	Descrizione	Autore	Data	Validato	Data
A	Emissione	66	03/10/18	66	03/10/18
B					
C					

FILE: INOR11E2201000001_02.dwg